

SEA 20.0

STIHL



2 - 18	Uputa za uporabu
18 - 34	Návod na obsluhu
34 - 49	Lietošanas instrukcija
49 - 64	Kasutusjuhend
64 - 80	Ekspluatavimo instrukcija
80 - 96	Navodilo za uporabo



Popis sadržaja

1	Predgovor.....	2
2	Informacije uz ovu uputu za uporabu.....	2
3	Pregled.....	2
4	Upute o sigurnosti u radu.....	4
5	Priprema ručnog usisavača za rad.....	10
6	Napuniti akumulator i LED diode.....	10
7	Sastavljanje ručnog usisavača.....	11
8	Umetnuti i izvaditi akumulator.....	11
9	Uključivanje i isključivanje ručnog usisavača.....	12
10	Provjera ručnog usisavača i akumulatora.....	12
11	Rad s ručnim usisavačem.....	12
12	Nakon rada.....	13
13	Transport.....	13
14	Pohranjivanje/skladištenje.....	13
15	Čistiti.....	14
16	Popravljanje.....	14
17	Odkloniti smetnje/kvarove.....	15
18	Tehnički podaci.....	16
19	Pričuvni dijelovi i pribor.....	17
20	Zbrinjavanje.....	17
21	Informacije o proizvodu.....	17
22	Adrese.....	17

1 Predgovor

Dragi kupci,

raduje nas da ste se odlučili za tvrtku STIHL. Svoje proizvode razvijamo i izrađujemo u vrhunskoj kvaliteti sukladno potrebama naših kupaca. Tako i pri ekstremnim zahtjevima nastaju proizvodi velike pouzdanosti.

STIHL pruža vrhunsku kakvoću i pri servisiranju. Naš stručni trgovac jamči kompetentno savjetovanje i upućivanje, kao i sveobuhvatnu tehničku skrb.

Tvrtka STIHL izričito je posvećena održivom i odgovornom opođenju prema prirodi. Ove upute za uporabu pomažu vam da svoj proizvod tvrtke STIHL rabite na siguran i ekološki način s dugim rokom trajanja.

Zahvaljujemo vam na povjerenju i želimo vam mnogo radosti s vašim proizvodom tvrtke STIHL.



Dr. Nikola Stihl

VAŽNO! PRIJE KORIŠTENJA PROČITATI I POHRANITI NA SIGURNO MJESTO.

2 Informacije uz ovu uputu za uporabu

2.1 Označavanje upozornih uputa u tekstu



UPOZORENJE

- Uputa upućuje na opasnosti, koje mogu uzrokovati teške ozljede ili smrt.
 - Navedene mjere mogu spriječiti teške ozljede ili smrt.

UPUTA

- Uputa ukazuje na opasnosti, koje mogu uzrokovati štete na stvarima.
 - Navedene mjere mogu spriječiti štete na stvarima.

2.2 Simboli u tekstu



Ovaj simbol upućuje na poglavlje u ovoj uputi za uporabu.

3 Pregled

3.1 Ručni usisavač, akumulator i uređaj za punjenje

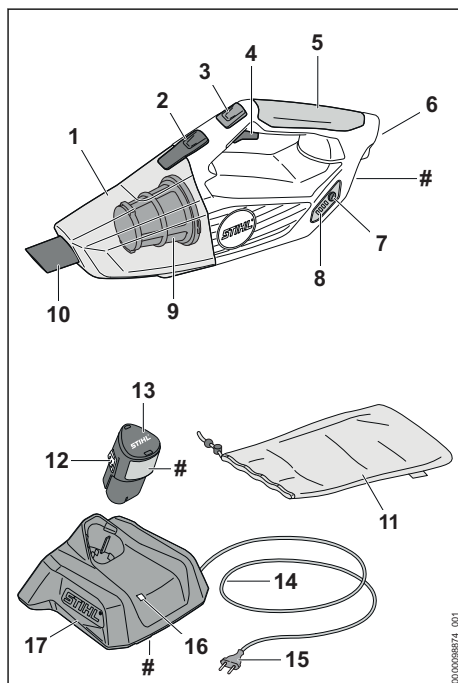

1 Spremnik

Spremnik sakuplja usisanu prašinu i prljavštinu.

2 Zaporna poluga

Zaporna poluga drži spremnik na ručnom usisavaču.

3 Tipka za utvrđeni gas

Tipka za utvrđeni gas blokira usisnu snagu.

4 Sklopna poluga

Sklopna poluga uklapa i isklapa ručni usisavač.

5 Ručka za upravljanje

Ručka za rukovanje služi za držanje i vođenje ručnog usisavača te za rukovanje njime.

6 Akumulatorska komorica

Akumulator se stavlja u akumulatorsku komoricu.

7 Pritisna tipka

Pritisna tipka aktivira LED diode na ručnom usisavaču.

8 LE diode

LED diode prikazuju razinu napunjenosti akumulatora i kvarove.

9 Filter

Filter filtrira prašinu i prljavštinu iz usisnog zraka.

10 Mlaznica

Mlaznica vodi usisanu prašinu i prljavštinu u spremnik.

11 Torbica

Torbica služi za transportiranje i pohranu ručnog usisavača, akumulatora, uređaja za punjenje i pribora.

12 Uklopna kuka

Uklopna kuka drži akumulator u akumulatorskoj komorici.

13 Akumulator

Akumulator opskrbljuje ručni usisavač energijom.

14 Priključni vod

Priključni vod spaja uređaj za punjenje s mrežnim utikačem.

15 Mrežni utikač

Mrežni utikač spaja priključni vod s utičnicom

16 LED dioda

LED dioda pokazuje status uređaja za punjenje.

17 Uređaj za punjenje

Uređaj za punjenje puni akumulator.

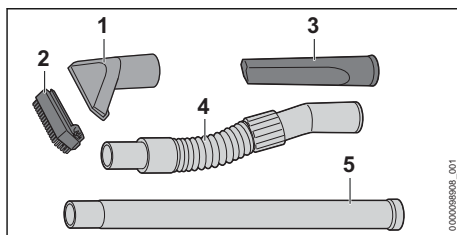
Pločica s oznakom snage s brojem stroja**3.2 Pribor****1 Usisna mlaznica**

Usisna mlaznica služi za usisavanje grube nečistoće.

2 Nastavak s četkom

Nastavak s četkom služi za usisavanje osjetljivih površina.

3 Mlaznica za fuge

Mlaznica za fuge služi za usisavanje na teško dostupnim mjestima.

4 Usisno crijevo

Usisno crijevo služi za produženje pričvršćene mlaznice.

5 Produžna cijev

Produžna cijev služi za produženje pričvršćenih mlaznica.

3.3 Simboli

Simboli se mogu nalaziti na ručnom usisavaču, akumulatoru i uređaju za punjenje, a imaju sljedeće značenje:



Aktivirajte tipku za utvrđeni gas.



LED dioda svijetli ili treperi zeleno. Akumulator se puni.



LED dioda treperi crveno. Između akumulatora i uređaja za punjenje ne postoji električni kontakt ili u akumulatoru ili u uređaju za punjenje postoji kvar/smetnja.



Podatak pored simbola upućuje na obustavu energije akumulatora prema specifikaciji proizvođača ćelija. Manji je kapacitet energije koji stoji na raspolaganju.



Električni uređaj treba raditi/biti pogonjen u zatvorenoj i suhoj prostoriji.



Proizvod nemojte zbrinjavati s kućnim otpadom.



S razumijevanjem pročitajte upute za uporabu i sačuvajte ih.

4 Upute o sigurnosti u radu

4.1 Simboli upozorenja

Simboli upozorenja na ručnom usisavaču, akumulatoru ili uređaju za punjenje imaju sljedeće značenje:



Slijedite upute za sigurnost u radu i njihove mjere.



S razumijevanjem pročitajte upute za uporabu i sačuvajte ih.



Izvadite akumulator za vrijeme prekida rada, transporta, skladištenja, održavanja ili vršenja popravka.



Čuvajte ručni usisavač i uređaj za punjenje od kiše i vlage.



Akumulator zaštitite od vrućine i vatre.



Akumulator zaštitite od kiše i vlage i ne uranjajte ga u tekućine.

4.2 Namjenska upotreba

Ručni usisavač STIHL SEA 20.0 služi za usisavanje suhe prašine i nečistoće u području u blizini kuće.

Ručni usisavač se ne smije upotrebljavati po kiši.

Akumulator STIHL AS opskrbljuje ručni usisavač energijom.

Uređaj za punjenje STIHL AL 1 puni akumulator STIHL AS.

▲ UPOZORENJE

■ Akumulatori i uređaji za punjenje čiju primjenu tvrtka STIHL nije dopustila za ručni usisavač mogu izazvati požare i eksplozije. Moguće su teške ozljede ili smrti osoba i može nastati materijalna šteta.

► Ručni usisavač upotrebljavajte s akumulatorom STIHL AS.

► Akumulatore STIHL AS punite uređajem za punjenje STIHL AL 1.

■ Ako se ručni usisavač, akumulator ili uređaj za punjenje ne upotrebljavaju u skladu s odred-

bama, osobe se mogu teško ozlijediti ili smrtno stradati i može nastati materijalna šteta.

► Ručni usisavač, akumulator i uređaj za punjenje upotrebljavajte na način kako je opisano u ovoj uputi za uporabu.

4.3 Zahtjevi za korisnika

▲ UPOZORENJE

■ Korisnici bez obuke ne mogu prepoznati i procijeniti opasnosti od ručnog usisavača. Korisnik ili druge osobe mogu se teško ozlijediti ili smrtno stradati.



► S razumijevanjem pročitajte upute za uporabu i sačuvajte ih.

► Ako se ručni usisavač predaje nekoj drugoj osobi: uvijek predajte i uputu za uporabu.

► Uvjerite se da korisnik ispunjava sljedeće uvjete:

– Korisnik je odmoran.

– Korisnik je tjelesno, osjetilno i duhovno sposoban rukovati ručnim usisavačem i njime raditi.

– Korisnik može prepoznati i ocijeniti opasnosti ručnog usisavača.

– Korisnik je punoljetan ili je pod nadzorom obučen za određenu profesiju u skladu s nacionalnim propisima.

– Korisnika je poučio stručni trgovac tvrtke STIHL ili stručna osoba prije nego što je korisnik po prvi put upotrijebio ručni usisavač.

– Korisnik nije pod utjecajem alkohola, lijekova ni droga.

► Ako postoje nejasnoće: potražite pomoć stručnog trgovca društva STIHL.

4.4 Odjeća i oprema

▲ UPOZORENJE

- Za vrijeme rada duga kosa može biti povučena u ručni usisavač. Korisnik može biti teško ozlijeđen.
 - ▶ Svežite i zaštitite dugu kosu tako da se nalazi iznad ramena.
- Za vrijeme rada može se zavrtožiti prašina. Udahnuta prašina može naštetiti zdravlju i izazvati alergijsku reakciju.
 - ▶ Ako se zavrtoži prašina: nosite masku za zaštitu od prašine.
- Neprikladna odjeća može se zaplesti u ručni usisavač. Korisnik koji ne nosi prikladnu odjeću može se teško ozlijediti.
 - ▶ Nositi usko prijanjavuću odjeću.
 - ▶ Odložiti šalove i nakit.
- Ako korisnik nosi neprikladnu obuću, može se pokliznuti. Korisnik se može ozlijediti.
 - ▶ Nosite čvrstu, zatvorenu obuću s prijanjavućim potplatom.

4.5 Područje rada i okolina

4.5.1 Područje rada i okolina

▲ UPOZORENJE

- Osobe koje ne sudjeluju u radu, djeca i životinje ne mogu prepoznati i procijeniti opasnosti koje proizlaze iz ručnog usisavača. Osobe koje ne sudjeluju u radu, djeca i životinje mogu se teško ozlijediti.
 - ▶ Osobe koje ne sudjeluju u radu, djecu i životinje držite na sigurnoj udaljenosti od područja rada.
 - ▶ Ne ostavljajte ručni usisavač bez nadzora.
 - ▶ Osigurajte da se djeca ne mogu igrati ručnim usisavačem.
- Ručni usisavač nije vodootporan. Ako se radi na kiši ili u vlažnom okruženju, može doći do stujnog udara. Korisnik se može teško ozlijediti ili smrtno stradati, a ručni usisavač može se oštetiti.



- ▶ Nemojte raditi na kiši i u vlažnom okruženju.

- Električni ugradbeni dijelovi ručnog usisavača mogu proizvesti iskre. Iskre u lako zapaljivom ili eksplozivnom okruženju mogu izazvati požare i eksplozije. Moguće su teške ozljede ili smrti osoba i može nastati materijalna šteta.
 - ▶ Nemojte raditi u lako zapaljivom i eksplozivnom okruženju.
- Udisani ispušni zrak može naštetiti zdravlju i izazvati alergijske reakcije.
 - ▶ Osigurajte dostatno prozračivanje.
 - ▶ Pridržavajte se lokalnih propisa o prozračivanju prostorija i stopi izmjene zraka.

4.5.2 Akumulator

▲ UPOZORENJE

- Osobe koje ne sudjeluju u radu, djeca i životinje ne mogu prepoznati i procijeniti opasnosti akumulatora. Osobe koje ne sudjeluju u radu, djeca i životinje mogu se teško ozlijediti.
 - ▶ Osobe koje ne sudjeluju u radu, djecu i životinje držite na sigurnoj udaljenosti.
 - ▶ Ne ostavljajte akumulator bez nadzora.
 - ▶ Osigurajte da se djeca ne mogu igrati akumulatorom.
- Akumulator nije zaštićen od svih utjecaja iz okoline. Ako je akumulator izložen određenim utjecajima okoline, isti se može zapaliti, eksplozivirati ili nepopravljivo oštetiti. Osobe se mogu teško ozlijediti i može nastati materijalna šteta.



- ▶ Zaštitite akumulator od vrućine i vatre.
- ▶ Ne bacajte akumulator u vatru.



- ▶ Ne puniti, upotrebljavajte i čuvajte akumulator izvan navedenih temperaturnih ograničenja,  18.5.





- ▶ Zaštitite akumulator od kiše i vlage i ne uranjajte ga u tekućine.

- ▶ Držite akumulator na udaljenosti od metalnih predmeta.
- ▶ Ne izlažite akumulator visokom tlaku.
- ▶ Ne izlažite akumulator mikrovalovima.
- ▶ Zaštitite akumulator od kemikalija i soli.

4.5.3 Uređaj za punjenje

▲ UPOZORENJE

- Osobe koje ne sudjeluju u radu i djeca ne mogu prepoznati i procijeniti opasnosti od uređaja za punjenje i električne struje. Osobe koje ne sudjeluju u radu, djeca i životinje mogu se teško ozlijediti ili smrtno stradati.

- ▶ Osobe koje ne sudjeluju u radu, djecu i životinje držite na sigurnoj udaljenosti.
 - ▶ **Osigurajte da se djeca ne mogu igrati uređajem za punjenje.**
 - Uređaj za punjenje nije vodootporan. Ako se radi na kiši ili u vlažnom okruženju, može doći do stujnog udara. Korisnik se može ozlijediti, a uređaj za punjenje može se oštetiti.
 - ▶ Nemojte ga upotrebljavati na kiši i u vlažnom okruženju.
- 
- Uređaj za punjenje nije zaštićen od svih okolnih utjecaja. Ako se uređaj za punjenje izloži određenim okolnim utjecajima, može se zapaliti ili eksplodirati. Osobe se mogu teško ozlijediti i može nastati materijalna šteta.
 - ▶ Uređaj za punjenje treba raditi u zatvorenoj i suhoj prostoriji.
 - ▶ Ne upotrebljavajte uređaj za punjenje u lako zapaljivom i eksplozivnom okruženju.
 - ▶ Ne upotrebljavajte uređaj za punjenje na lako zapaljivoj podlozi.
 - ▶ Ne upotrebljavajte i čuvajte uređaj za punjenje izvan navedenih temperaturnih ograničenja,  18.5.
 - Osobe se mogu spotaknuti preko priključnog voda. Osobe se mogu ozlijediti, a uređaj za punjenje može se oštetiti.
 - ▶ Priključni vod položite ravno na tlo.

4.6 Sigurnosno ispravno stanje

4.6.1 Sigurnosno ispravno stanje

Ručni usisavač u sigurnosno je ispravnom stanju ako su ispunjeni sljedeći uvjeti:

- Ručni usisavač je neoštećen.
- Ručni usisavač je čist i suh.
- Elementi za korištenje funkcioniraju i na njima nisu vršene izmjene.
- U ovaj ručni usisavač ugrađen je originalni pribor tvrtke STIHL.
- Pribor je ispravno montiran.

▲ UPOZORENJE

- U sigurnosno neispravnom stanju ugradbeni dijelovi više ne mogu ispravno funkcionirati i sigurnosne naprave mogu se deaktivirati. Osobe se mogu teško ozlijediti ili smrtno stradati.
 - ▶ Radite s neoštećenim ručnim usisavačem.
 - ▶ Ukoliko je ručni usisavač onečišćen ili je mokar: očistite ručni usisavač i pustiti ga da se osuši.

- ▶ Ne vršiti izmjene na ručnom usisavaču.
- ▶ Ako elementi za korištenje ne rade: nemojte raditi s ručnim usisavačem.
- ▶ Radite s ugrađenim i neoštećenim pročistačem.
- ▶ U ovaj ručni usisavač ugradite originalni pribor tvrtke STIHL.
- ▶ Montirajte pribor kako je opisano u ovim uputama za uporabu ili u uputama za uporabu pribora.
- ▶ Zamijenite istrošene ili oštećene natpise s napomenama.
- ▶ Ne gurajte predmete u otvore ručnog usisavača.

4.6.2 Akumulator

Akumulator je u sigurnom stanju sigurnom, ako su ispunjeni sljedeći uvjeti:

- Akumulator nije oštećen.
- Akumulator je čist i suh.
- Akumulator funkcionira i nije izmijenjen.

▲ UPOZORENJE

- U stanju koje nije sigurno akumulator ne može više sigurno raditi. Ljudi se mogu teško ozlijediti.
 - ▶ Radite samo neoštećenim nožem i funkcionalnim akumulatorom.
 - ▶ Nemojte puniti oštećen ili neispravan akumulator.
 - ▶ Ako je akumulator zaprljan ili mokar: očistite akumulator i pustite da se osuši.
 - ▶ Nemojte modificirati akumulator.
 - ▶ Ne umećite nikakve predmete u otvore akumulatora.
 - ▶ Nemojte povezivati i kratko spajati električne kontakte akumulatora s metalnim predmetima.
 - ▶ Nemojte otvarati akumulator.
 - ▶ Zamijenite istrošene ili oštećene pločice s napomenama.
- Iz oštećenog akumulatora može isticati tekućina. Ako tekućina dođe u kontakt s kožom ili očima, može doći do nadraživanja kože ili očiju.
 - ▶ Izbjegavajte kontakt s tekućinom.
 - ▶ Ako je došlo do kontakta s kožom: zahvaćene dijelove kože operite velikom količinom vode i sapunom.
 - ▶ Ako je došlo do kontakta s očima: oči ispirite velikom količinom vode najmanje 15 minuta i obratite se liječniku.
- Oštećen ili neispravan akumulator može neobičajeno mirisati, dimiti se ili goriti. Može doći do teških ozljeda ili smrti ljudi i materijalne štete.

- ▶ Ako akumulator ima neuobičajen miris ili se dimi: nemojte upotrebljavati akumulator i držite ga podalje od zapaljivih materijala.
- ▶ Ako akumulator gori: pokušajte ugasiti akumulator aparatom za gašenje požara ili vodom.

4.6.3 Uređaj za punjenje

Uređaj za punjenje je u sigurnosno ispravnom stanju ako su ispunjeni sljedeći uvjeti:

- Uređaj za punjenje je neoštećen.
- Uređaj za punjenje je čist i suh.

▲ UPOZORENJE

- U sigurnosno neispravnom stanju ugradbeni dijelovi više ne mogu ispravno funkcionirati i sigurnosne naprave mogu biti stavljene izvan snage. Osobe se mogu teško ozlijediti ili smrtno stradati.
 - ▶ Upotrebljavajte neoštećeni uređaj za punjenje.
 - ▶ Ako je uređaj za punjenje prljav ili mokar: očistite uređaj za punjenje i ostavite ga da se osuši.
 - ▶ Ne vršite izmjene na uređaju za punjenje.
 - ▶ Ne gurajte predmete u otvore uređaja za punjenje.
 - ▶ Električne kontakte uređaja za punjenje nemojte spajati s metalnim predmetima i nemojte kratko spajati.
 - ▶ Ne otvarajte uređaj za punjenje.

4.7 Korištenje

▲ UPOZORENJE

- U određenim situacijama korisnik više ne može koncentrirano raditi. Korisnik se može spotaknuti, pasti i biti teško ozlijeđen.
 - ▶ Radite mirno i promišljeno.
 - ▶ Ako su osvijetljenje i vidljivost loši: ne radite s ručnim usisavačem.
 - ▶ Samo jedna osoba smije upravljati ručnim usisavačem.
 - ▶ Pazite na prepreke.
 - ▶ Raditi stojeći na tlu i održavati ravnotežu.
 - ▶ Ako se pojave znakovi umora, napravite stanku u radu.
- Ako na ručnom usisavaču za vrijeme rada nastanu promjene ili se vlada neobično, može biti da ručni usisavač nije u sigurnosno ispravnom stanju. Osobe se mogu teško ozlijediti i može nastati materijalna šteta.
 - ▶ Prekinite rad, izvadite akumulator i potražite pomoć stručnog trgovca tvrtke STIHL.
 - ▶ Radite s ručnim usisavačem u stojećem položaju.

- ▶ Nemojte prekrivati ručni usisavač kako bi se osigurala dovoljna izmjena zraka za hlađenje.

4.8 Puniti

▲ UPOZORENJE

- Za vrijeme punjenja oštećen ili defektan uređaj za punjenje može neobično mirisati ili se dimiti. Osobe se mogu ozlijediti i može nastati šteta na stvarima.
 - ▶ Mrežni utikač izvući iz utičnice.
- Uređaj za punjenje se pri nedostatnom odvođenju topline može pregrijati i izazvati požar. Osobe mogu biti teško ozlijeđene ili usmrćene i može nastati šteta na stvarima.
 - ▶ Ne pokrivati uređaj za punjenje.

4.9 Električno priključivanje

Kontakt s ugradbenim dijelovima koji provode struju može nastati uslijed sljedećih uzroka:

- Priključni je vod ili produžni vod oštećen.
- Mrežni je utikač priključnog voda ili produžnog voda oštećen.
- Utičnica nije ispravno instalirana.

▲ OPASNOST

- Kontakt s ugradbenim dijelovima koji provode struju može uzrokovati strujni udar. Korisnik se može teško ozlijediti ili smrtno stradati.
 - ▶ Osigurajte da su priključni vod, produžni vod i njihovi mrežni utikači neoštećeni.



Ako je priključni vod ili produžni vod oštećen:

- ▶ Ne dodirujte oštećena mjesta.
- ▶ Izvucite mrežni utikač iz utičnice.
- ▶ Dodirnite priključni vod, produžni vod i njihov mrežni utikač samo suhim rukama.
- ▶ Mrežni utikač priključnog voda ili produžnog voda utaknite u ispravno instaliranu i osiguranu utičnicu sa zaštitnim kontaktom.
- ▶ Uređaj za punjenje priključite preko zaštitne nadstrujne sklopke (30 mA, 30 ms).
- Oštećen ili neprikladan produžni vod može uzrokovati električni udar. Osobe se mogu teško ozlijediti ili smrtno stradati.
 - ▶ Upotrebljavati produžni vod s ispravnim poprečnim presjekom voda,  18.4.

▲ UPOZORENJE

- Za vrijeme punjenja pogrešan mrežni napon ili pogrešna mrežna frekvencija mogu uzrokovati prevelik napon u uređaju za punjenje. Uređaj za punjenje može se oštetiti.
 - ▶ Osigurajte da su mrežni napon i mrežna frekvencija strujne mreže u skladu s pod-

acima o snazi uređaja za punjenje na pločici.

- Pogrešno postavljen priključni vod i produžni vod mogu se oštetiti i osobe se mogu preko njih spotaknuti. Osobe se mogu ozlijediti, a priključni vod ili produžni vod mogu se oštetiti.
 - ▶ Postavite i označite priključni vod i produžni vod tako da se osobe preko njih ne mogu spotaknuti.
 - ▶ Postavite priključni vod i produžni vod tako da ne budu nategnuti ili zapleteni.
 - ▶ Postavite priključni vod i produžni vod tako da se ne oštećuju, ne prelamaju ili prignječuju, odnosno ne taru.
 - ▶ Zaštitite priključni vod i produžni vod od vrućine, ulja i kemikalija.
 - ▶ Postavite priključni vod i produžni na suhu podlogu.
- Za vrijeme rada produžni se vod zagrijava. Ako se toplina ne može odvoditi, ona može izazvati požar.
 - ▶ Ako se upotrebljava kabelski bubanj: odmotajte kabelski bubanj u potpunosti.
- Ako električni vodovi i cijevi prolaze kroz zid, mogu se oštetiti kada se uređaj za punjenje montira na zid. Kontakt s električnim vodovima može uzrokovati strujni udar. Može doći do teških ozljeda i može nastati materijalna šteta.
 - ▶ Uvjerite se da na predviđenom mjestu kroz zid ne prolaze električni vodovi i cijevi.
- Ako se uređaj za punjenje ne montira na zid kako je opisano u ovoj uputi za uporabu, uređaj za punjenje ili akumulator mogu pasti ili se uređaj za punjenje može previše zagrijati. Osobe se mogu ozlijediti i može nastati materijalna šteta.
 - ▶ Uređaj za punjenje montirajte na zid kako je to opisano u ovoj uputi za uporabu.
- Ako se uređaj za punjenje s umetnutim akumulatorom montira na zid, akumulator može ispasti iz uređaja za punjenje. Osobe se mogu ozlijediti i može nastati materijalna šteta.
 - ▶ Najprije montirajte uređaj za punjenje na zid, a zatim umetnite akumulator.

4.10 Transport

4.10.1 Ručni usisavač

▲ UPOZORENJE

- Za vrijeme transporta ručni usisavač se može prekratati ili pomicati. Može doći do ozljeda i materijalne štete.



▶ Izvadite akumulator.

- ▶ Transportirajte ručni usisavač u isporučenoj torbi.
- ▶ Ako u opsegu isporuke nema torbe: ručni usisavač osigurajte zateznim trakama, remenjem ili mrežom tako da se ne može prevrnuti niti pomaknuti.

4.10.2 Akumulator

▲ UPOZORENJE

- Akumulator nije zaštićen od svih utjecaja okoline. Ako je akumulator izložen određenim utjecajima okoline, može se oštetiti i može nastati materijalna šteta.
 - ▶ Ne transportirati oštećen akumulator.
 - ▶ Transportirati akumulator u isporučenoj torbi.
 - ▶ Ako u opsegu isporuke nema torbe: akumulator transportirati u električki nevodljivom pakovanju.
- Za vrijeme transporta akumulator se može prekratati ili pomicati. Osobe se mogu ozlijediti i može nastati materijalna šteta.
 - ▶ Akumulator zapakirati tako da se ne može pomicati.
 - ▶ Pakovanje osigurati tako da se ne može pomicati.

4.10.3 Uređaj za punjenje

▲ UPOZORENJE

- Za vrijeme transporta uređaj za punjenje može se prevrnuti ili pomicati. Osobe se mogu ozlijediti i može nastati materijalna šteta.
 - ▶ Izvucite mrežni utikač iz utičnice.
 - ▶ Izvadite akumulator.
 - ▶ Transportirati uređaj za punjenje u isporučenoj torbi.
 - ▶ Ako u opsegu isporuke nema torbe: uređaj za punjenje osigurajte zateznim trakama, remenjem ili mrežom tako da se ne može prevrnuti niti pomaknuti.
- Priključni vod nije namijenjen za to da se uređaj za punjenje na njemu nosi. Priključni vod i uređaj za punjenje mogu se oštetiti.
 - ▶ Namotajte priključni vod i pričvrstite na uređaju za punjenje.

4.11 Pohranjivanje/skladištenje

4.11.1 Ručni usisavač

▲ UPOZORENJE

- Djeca ne mogu prepoznati i procijeniti opasnosti koje proizlaze iz ručnog usisavača. Djeca se mogu teško ozlijediti.



- ▶ Izvadite akumulator.

- ▶ Ručni usisavač čuvajte izvan dosega djece.
- Električni kontakti na ručnom usisavaču i metalni ugradbeni dijelovi mogu korodirati uslijed vlage. Ručni usisavač se može oštetiti.



- ▶ Izvadite akumulator.

- ▶ Ručni usisavač čuvajte na čistom i suhom mjestu.

4.11.2 Akumulator

▲ UPOZORENJE

- Djeca ne mogu prepoznati i procijeniti opasnosti koje proizlaze iz akumulatora. Djeca se mogu teško ozlijediti.
- ▶ Akumulator čuvajte izvan dosega djece.
- Akumulator nije zaštićen od svih utjecaja iz okoline. Ako je akumulator izložen određenim utjecajima iz okoline, može se nepopravljivo oštetiti.
- ▶ Akumulator čuvajte na čistom i suhom mjestu.
- ▶ Akumulator čuvajte u zatvorenoj prostoriji.
- ▶ Akumulator pohranite odvojeno od ručnog usisavača i uređaja za punjenje.
- ▶ Akumulator čuvajte u strujno nevodljivoj ambalaži.
- ▶ Nemojte čuvati akumulator izvan navedenih temperaturnih ograničenja, 18.5.

4.11.3 Uređaj za punjenje

▲ UPOZORENJE

- Djeca ne mogu prepoznati i procijeniti opasnosti od uređaja za punjenje. Djeca se mogu teško ozlijediti ili smrtno stradati.
- ▶ Izvadite akumulator.
- ▶ Držite uređaj za punjenje izvan dosega djece.
- Uređaj za punjenje nije zaštićen od svih okolnih utjecaja. Ako je uređaj za punjenje izložen određenim okolnim utjecajima, on se može oštetiti.

- ▶ Izvadite akumulator.
- ▶ Ako je uređaj za punjenje zagrijan: ostavite uređaj za punjenje da se ohladi.
- ▶ Pohranite čist i suh uređaj za punjenje.
- ▶ Pohranite uređaj za punjenje u zatvorenoj prostoriji.
- ▶ Nemojte čuvati uređaj za punjenje izvan navedenih temperaturnih ograničenja, 18.5.
- Priključni vod nije namijenjen za to da se uređaj za punjenje na njemu nosi ili ovješava. Priključni vod i uređaj za punjenje mogu se oštetiti.
- ▶ Uređaj za punjenje primite za kućište i čvrsto držite. Zahvatno korito za jednostavno podizanje uređaja za punjenje smješteno je na uređaju za punjenje.
- ▶ Uređaj za punjenje ovjesite na zidnu držaljku.

4.12 Čišćenje, održavanje i popravak

▲ UPOZORENJE

- Ako je za vrijeme čišćenja, održavanja ili vršenja popravka umetnut akumulator, ručni usisavač može se nehotično uključiti. Osobe se mogu teško ozlijediti i može nastati materijalna šteta.



- ▶ Izvadite akumulator.







- Agresivna sredstva za čišćenje, čišćenje vodenim mlazom ili šiljasti predmeti mogu oštetiti ručni usisavač, akumulator i uređaj za punjenje. Ako se ručni usisavač, akumulator ili uređaj za punjenje ne čiste ispravno, ugradbeni dijelovi više ne mogu ispravno funkcionirati i sigurnosne naprave stavljaju se izvan snage. Osobe se mogu teško ozlijediti.
- ▶ Ručni usisavač, akumulator i uređaj za punjenje čistite na način kako je opisano u ovoj uputi za uporabu.
- Ako se ručni usisavač, akumulator i uređaj za punjenje ne održavaju i ne popravljaju ispravno, ugradbeni dijelovi više ne mogu ispravno funkcionirati i sigurnosne naprave stavljaju se izvan snage. Osobe se mogu teško ozlijediti ili smrtno stradati.
- ▶ Ručni usisavač, akumulator i uređaj za punjenje nemojte održavati ni popravljati sami.
- ▶ Ako se ručni usisavač, akumulator ili uređaj za punjenje moraju održavati ili popraviti:

potražite pomoć stručnog trgovca tvrtke STIHL.

5 Priprema ručnog usisavača za rad

5.1 Priprema ručnog usisavača za rad

Prije svakog početka rada moraju se izvršiti sljedeći koraci:

- ▶ Osigurajte da se sljedeći ugradbeni dijelovi nalaze u sigurnosno ispravnom stanju:
 - Ručni usisavač,  4.6.1.
 - Akumulator,  4.6.2.
 - Uređaj za punjenje,  4.6.3.
- ▶ Provjeriti akumulator,  10.2.
- ▶ Napunite akumulator u potpunosti,  6.2.
- ▶ Očistite ručni usisavač,  15.1
- ▶ Provjerite elemente za rukovanje,  10.1.
- ▶ Ako se koraci ne mogu izvršiti: ne upotrebljavajte ručni usisavač i potražite pomoć stručnog trgovca tvrtke STIHL.

6 Napuniti akumulator i LED diode

6.1 Montirajte uređaj za punjenje na zid

Uređaj za punjenje moguće je montirati na zid.

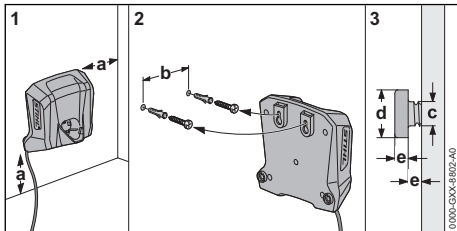

- ▶ Uređaj za punjenje montirati na zid tako da budu ispunjeni sljedeći uvjeti:

- Upotrijebljen je prikladan pričvrtni materijal.
- Uređaj za punjenje u vodoravnom je položaju.

Poštivale su se sljedeće dimenzije:

- a = najmanje 100 mm
- b = 54 mm
- c = 4,5 mm
- d = 9 mm
- e = 2,5 mm

6.2 Punjenje akumulatora

Vrijeme punjenja ovisi o različitim utjecajima, primjerice o temperaturi akumulatora ili o okolnoj temperaturi. Pridržavajte se preporučenih raspona temperature za optimalne performanse,  18.6. Stvarno vrijeme punjenja može odstupati od navedenog vremena punjenja. Vrijeme punjenja navedeno je pod www.stihl.com/charging-times.

Kada je mrežni utikač utaknut u utičnicu i kad je akumulator umetnut u uređaj za punjenje, postupak punjenja započinje automatski. Kada je akumulator napunjen u potpunosti, uređaj za punjenje automatski se isključuje.

Akumulator i uređaj za punjenje se za vrijeme punjenja zagrijavaju.

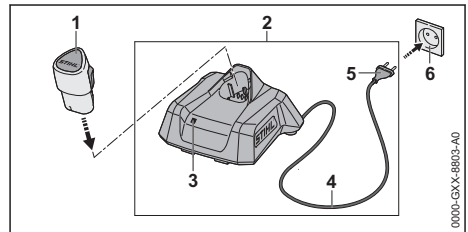

- ▶ Mrežni utikač (5) gurnite u lako dostupnu utičnicu (6). Mrežni utikač (2) provodi samotestiranje. LED dioda (3) svijetli zeleno cca 1 sekundu i crveno cca 1 sekundu.
- ▶ Postavite priključni vod (4).
- ▶ Umetnite akumulator (1) u vodilice uređaja za punjenje (2) i gurnite do graničnika. LED dioda (3) svijetli ili treperi zeleno. Akumulator (2) se puni.
- ▶ Ako LED dioda (3) više ne svijetli: akumulator (1) potpuno je napunjen i može ga se izvaditi iz uređaja za punjenje (2).
- ▶ Ako se uređaj za punjenje (2) više ne upotrebljava: izvucite mrežni utikač (5) iz utičnice (6).

6.3 Prikaz razine napunjenosti

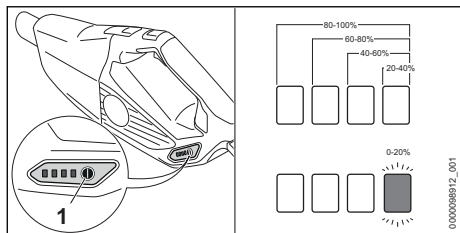

- ▶ Umetnite akumulator.
- ▶ Pritisnite pritisnu tipku (1). LED diode svijetle oko 5 sekundi zeleno i pokazuju razinu napunjenosti.
- ▶ Ako desna LED dioda treperi zeleno: napunite akumulator.

6.4 LED diode na ručnom usisavaču

LED diode mogu pokazivati razinu napunjenosti akumulatora ili smetnje. LED diode mogu svijetliti ili treperiti zeleno ili crveno.

Ako LED diode svijetle ili trepere zeleno, prikazuje se razina napunjenosti.

- ▶ Ako LED diode svijetle ili trepere crveno: uklonite smetnje, 17.1.
- U ručnom usisavaču ili akumulatoru postoji kvar.

6.5 LED dioda na uređaju za punjenje

LED dioda pokazuje status uređaja za punjenje ili smetnje. LED dioda može svijetliti ili treperiti zeleno ili crveno.

Ako LED dioda svijetli ili treperi zeleno, akumulator se puni.

- ▶ Ako LED dioda svijetli ili treperi crveno: otklonite smetnje, 17.

U uređaju za punjenje ili u akumulatoru postoji smetnja.

7 Sastavljanje ručnog usisavača

7.1 Montaža pribora

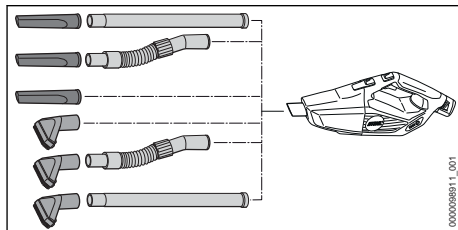

- ▶ Sastavite pribor i dogradite ga na mlaznicu.

Demontaža i montaža nastavka s četkom

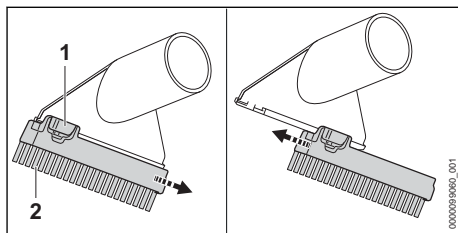

Demontaža nastavka s četkom:

- ▶ Pritisnite razdjelnu polugu (1) i držite je pritisnutom.
- ▶ Skinite nastavak s četkom (2).

Montaža nastavka s četkom:

- ▶ Gurnite nastavak s četkom (1) u vodilice usisne mlaznice do graničnika.
- Nastavak s četkom se čujno uglavljuje.

8 Umetnuti i izvaditi akumulator

8.1 Umetanje akumulatora

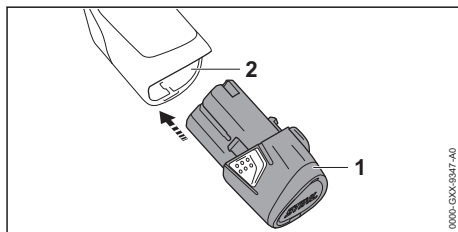

- ▶ Pritisnuti akumulator (1) u akumulatorsku komoricu (2) do graničnika. Akumulator (1) se zvučno uglavljuje.

8.2 Vađenje akumulatora

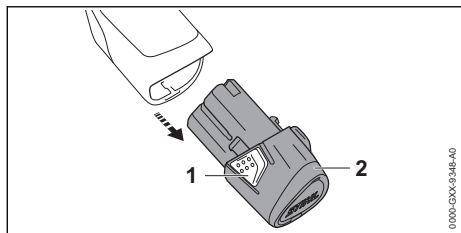

- ▶ Pritisnite obje uklopne kuke (1). Akumulator (2) je deblokiran i može se izvaditi.

9 Uključivanje i isključivanje ručnog usisavača

9.1 Uključivanje ručnog usisavača

- ▶ Ručni usisavač čvrsto držite jednom rukom za ručku za rukovanje tako da palac obuhvaća ručku za rukovanje.

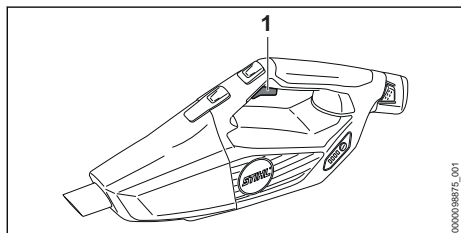

- ▶ Kažiprstom pritisnite sklopnu polugu (1) i držite je pritisnutom. Ručni usisavač ubrzava, a usisni materijal se usisava.

9.2 Isključivanje ručnog usisavača

- ▶ Otpustite sklopnu polugu. Usisni se materijal više ne usisava.
- ▶ Ako se i dalje usisava usisni materijal: izvadite akumulator i potražite pomoć stručnog trgovca tvrtke STIHL.
- ▶ Ručni usisavač je neispravan.

10 Provjera ručnog usisavača i akumulatora

10.1 Provjera elemenata rukovanja

Sklopna poluga

- ▶ Izvadite akumulator.
- ▶ Pritisnite sklopnu polugu.
- ▶ Ako je sklopna poluga teško pokretljiva ili se ne vraća u početni položaj: ne upotrebljavajte ručni usisavač i potražite pomoć stručnog trgovca tvrtke STIHL.

Sklopna je poluga neispravna.

Uključivanje ručnog usisavača

- ▶ Umetnite akumulator.
- ▶ Pritisnite sklopnu polugu i držite je pritisnutom. Usisni materijal se usisava.
- ▶ Ako 3 LED diode trepere crveno: izvadite akumulator i potražite pomoć stručnog trgovca tvrtke STIHL.
- ▶ U ručnom usisavaču postoji kvar.
- ▶ Otpustite sklopnu polugu. Usisni se materijal više ne usisava.
- ▶ Ako se i dalje usisava usisni materijal: izvadite akumulator i potražite pomoć stručnog trgovca tvrtke STIHL.
- ▶ Ručni usisavač je neispravan.

10.2 Provjera akumulatora

- ▶ Umetnite akumulator.
- ▶ Pritisnite pritisnu tipku na ručnom usisavaču. LED diode svijetle ili trepere.
- ▶ Ukoliko LED diode ne svijetle ili ne trepere: ne upotrebljavajte ručni usisavač i akumulator i potražite pomoć stručnog trgovca tvrtke STIHL.
- ▶ U ručnom usisavaču ili akumulatoru postoji kvar.

11 Rad s ručnim usisavačem

11.1 Držanje ručnog usisavača i upravljanje ručnim usisavačem

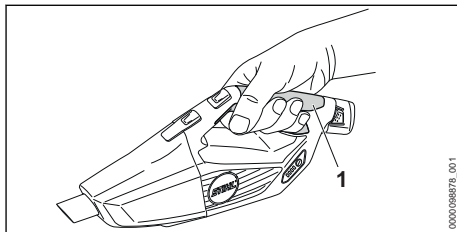

- ▶ Držite ručni usisavač jednom rukom za ručku za rukovanje (1) tako da palac obuhvaća ručku za rukovanje.

11.2 Usisavanje prašine i prljavštine

- ▶ Uključite ručni usisavač.
- ▶ Držite ručni usisavač jednom rukom za ručku za rukovanje i usisavajte ili izravno ili s montiranim priborom.

Pridržavajte se preporučenih raspona temperature za optimalne performanse, 18.6.

11.3 Aktivacija i deaktivacija utvrđenog gasa

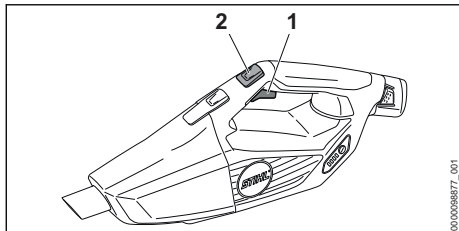

- ▶ Uključite ručni usisavač.
- ▶ Pritisnite tipku za utvrđeni gas (2). Usisna je snaga blokirana. Sklopna poluga se može otpustiti.

Kako biste deaktivirali utvrđeni gas: pritisnite sklopnu polugu (1).

12 Nakon rada

12.1 Nakon rada

- ▶ Isključite ručni usisavač i izvadite akumulator.
- ▶ Ukoliko je ručni usisavač mokar: ostavite ručni usisavač da se osuši.
- ▶ Ako je akumulator mokar: ostaviti akumulator da se osuši.
- ▶ Očistite ručni usisavač.
- ▶ Očistite akumulator.

12.2 Pražnjenje spremnika

- ▶ Isključite ručni usisavač i izvadite akumulator.

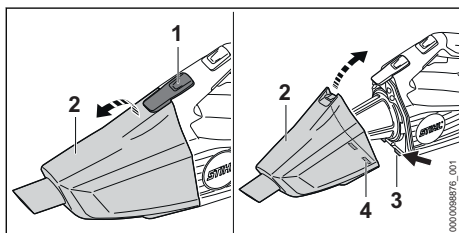

- ▶ Pritisnite zapornu polugu (1) i izvadite spremnik (2).
 - ▶ Ispraznite spremnik i zbrinite sadržaj u skladu s propisima.
 - ▶ Postavite spremnik (2) tako da jezičci (3) uđu u otvore (4).
 - ▶ Zaklopite spremnik (2).
- Spremnik (2) se zvučno uglavljuje.

13 Transport

13.1 Transportiranje ručnog usisavača

- ▶ Isključite ručni usisavač i izvadite akumulator.

Nošenje ručnog usisavača

- ▶ Nosite ručni usisavač jednom rukom za ručku za rukovanje.

Transportiranje ručnog usisavača u vozilu

- ▶ Transportirajte ručni usisavač u isporučenu torbi.
- ▶ Torbu osigurajte tako da se ne može prevrnuti niti pomicati.

13.2 Transportiranje akumulatora

- ▶ Isključite ručni usisavač i izvadite akumulator.
- ▶ Osigurajte da se akumulator nalazi u sigurnosno ispravnom stanju.
- ▶ Transportirajte akumulator u isporučenoj torbi.
- ▶ Ako u opsegu isporuke nema torbe, akumulator zapakirajte tako da budu ispunjeni sljedeći uvjeti:
 - Ambalaža je električki nevodljiva.
 - Akumulator se u pakiranju ne može pomicati.
- ▶ Pakiranje osigurajte tako da se ne može pomicati.

Akumulator podliježe ispunjenju zahtjeva za transport opasne robe. Akumulator je klasificiran kao UN 3480 (litij-ionske baterije) i ispitan prema UN-ovom Priručniku za ispitivanja i kriterije, Dio III, pododjeljak 38.3.

Transportni propisi nalaze se na stranici www.stihl.com/safety-data-sheets.

13.3 Transport uređaja za punjenje

- ▶ Izvucite mrežni utikač iz utičnice.
- ▶ Izvadite akumulator.
- ▶ Namotajte priključni vod i pričvrstite na uređaju za punjenje.
- ▶ Ako se uređaj za punjenje transportira u vozilu:
 - ▶ Transportirati uređaj za punjenje u isporučenoj torbi.
 - ▶ Torbu osigurati tako da se ne može preokretati i da se ne može pomicati.
 - ▶ Ako u opsegu isporuke nema torbe: uređaj za punjenje osigurajte tako da se ne može prevrnuti niti pomaknuti.

14 Pohranjivanje/skladištenje

14.1 Pohrana ručnog usisavača

- ▶ Isključite ručni usisavač i izvadite akumulator.
- ▶ Ručni usisavač pohranite tako da su ispunjeni sljedeći uvjeti:
 - Ručni usisavač je izvan dosega djece.
 - Ručni usisavač je čist i suh.

14.2 Pohrana akumulatora

STIHL preporučuje akumulator pohraniti/skladištiti u razini napunjenosti između 40 % i 60 % (2 zeleno svijetleće LED diode).

- ▶ Akumulator pohraniti tako da su ispunjeni sljedeći uvjeti:
 - Akumulator je izvan dosega djece.
 - Akumulator je čist i suh.
 - Akumulator je u zatvorenoj prostoriji.
 - Akumulator je odvojen od ručnog usisavača i uređaja za punjenje.
 - Akumulator se nalazi u električki nevodljivoj ambalaži.
 - Akumulator se ne smije čuvati izvan navedenih temperaturnih ograničenja,  18.5.

UPUTA

- Ako akumulator nije pohranjen kako je opisano u ovim uputama za uporabu, akumulator se može duboko isprazniti i time nepopravljivo oštetiti.
 - ▶ Napunite ispražnjen akumulator prije pohranjivanja. Tvrtka STIHL preporučuje akumulator pohraniti u razini napunjenosti između 40 % i 60 % (2 zeleno svijetleće LED diode).
 - ▶ Akumulator pohranite odvojeno od ručnog usisavača i uređaja za punjenje.

14.3 Čuvanje uređaja za punjenje

- ▶ Izvucite mrežni utikač iz utičnice.
- ▶ Izvadite akumulator.

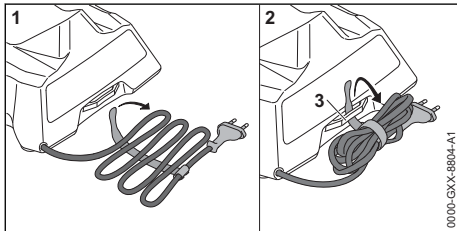

- ▶ Namotajte priključni vod i pričvrstite ga za uređaj za punjenje.
- ▶ Uređaj za punjenje čuvajte tako da budu ispunjeni sljedeći uvjeti:
 - Uređaj za punjenje izvan je dosega djece.
 - Uređaj za punjenje čist je i suh.
 - Uređaj za punjenje u zatvorenoj je prostoriji.
 - Uređaj za punjenje odvojen je od akumulatora.
 - Uređaj za punjenje nije ovješan na priključni vod ili na držač (3) za priključni vod.

- Uređaj za punjenje ne smije se čuvati izvan navedenih temperaturnih ograničenja,  18.5.

15 Čistiti

15.1 Čišćenje ručnog usisavača i pribora

- ▶ Isključite ručni usisavač i izvadite akumulator.
- ▶ Vlažnom krpom očistite ručni usisavač i pribor.
- ▶ Raspore za prozračivanje čistite kistom.

15.2 Čišćenje filtra

- ▶ Isključite ručni usisavač i izvadite akumulator.
- ▶ Izvadite spremnik.

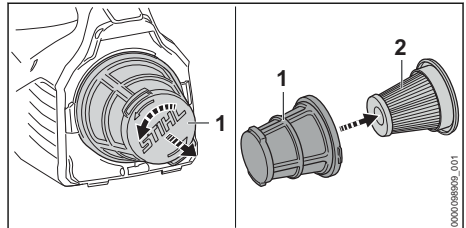

- ▶ Okrenite filtarsku košaru (1) u smjeru suprotnom od kazaljke na satu i izvadite je.
- ▶ Izvadite papirnati filter (2).
- ▶ Uklonite grubu prljavštinu s vanjske strane papirnatoog filtra (2).
- ▶ Otrесite papirnati filter (2).
- ▶ Otrесite filtarsku košaru (1).
- ▶ Filtarsku košaru (1) isperite pod tekućom vodom i osušite na zraku.
- ▶ Umetnite papirnati filter (2) u filtarsku košaru (1).
- ▶ Postavite filtarsku košaru (1) i okrećite je u smjeru kazaljke na satu dok ne uglati.

15.3 Čistiti akumulator

- ▶ Akumulator čistiti s vlažnom krpom.

15.4 Čišćenje uređaja za punjenje

- ▶ Izvucite mrežni utikač iz utičnice.
- ▶ Čistite uređaj za punjenje vlažnom krpom.
- ▶ Električne kontakte uređaja za punjenje čistite kistom ili mekom četkom.

16 Popravlјati

16.1 Popravak ručnog usisavača, akumulatora i uređaja za punjenje

Korisnik ne može sam popravljati ručni usisavač, akumulator i uređaj za punjenje.

- ▶ Ako je ručni usisavač oštećen: ne upotrebljavajte ručni usisavač i potražite pomoć stručnog trgovca tvrtke STIHL.
- ▶ Ako je akumulator neispravan ili je oštećen: zamijenite akumulator.
- ▶ Ako je uređaj za punjenje neispravan ili oštećen: zamijenite uređaj za punjenje.
- ▶ Ako je priključni vod neispravan ili oštećen: ne upotrebljavajte uređaj za punjenje i povjerite

zamjenu priključnog voda stručnom trgovcu tvrtke STIHL.

17 Odkloniti smetnje/kvarove

17.1 Otklanjanje smetnji ručnog usisavača ili akumulatora

Kvar	LED diode na ručnom usisavaču	Uzrok	Otklanjanje poteškoća
Ručni usisavač pri uključivanju/ uklapanju neće proraditi.	Jedna LE dioda treperi zeleno.	Preniska je razina napunjenosti akumulatora.	▶ Napunite akumulator.
	1 LE dioda svijetli crveno.	Akumulator je previše zagrijan ili je hladan.	▶ Akumulator izvaditi van. ▶ Ostaviti akumulator da se ohladi ili zagrije.
	Tri LE diode trepere crveno.	U ručnom usisavaču postoji kvar.	▶ Izvadite akumulator i iznova ga umetnite. ▶ Uključite ručni usisavač. ▶ Ako 3 LED diode i dalje trepere crveno: ne upotrebljavajte ručni usisavač i potražite pomoć stručnog trgovca tvrtke STIHL.
	Tri LE diode svijetle crveno.	Ručni usisavač je previše zagrijan.	▶ Izvadite akumulator. ▶ Ostavite ručni usisavač da se ohladi.
	Četiri LE diode trepere crveno.	U akumulatoru postoji kvar.	▶ Izvadite akumulator. ▶ Očistite električne kontakte u akumulatorskoj komorici. ▶ Umetnite akumulator. ▶ Uključite ručni usisavač. ▶ Ako 4 LE diode i dalje trepere crveno: ne upotrebljavati akumulator i potražiti pomoć stručnog trgovca društva STIHL.
		Prekinut je električni spoj između ručnog usisavača i akumulatora.	▶ Izvadite akumulator. ▶ Očistite električne kontakte u akumulatorskoj komorici. ▶ Umetnite akumulator.
		Ručni usisavač ili akumulator su vlažni.	▶ Ostavite ručni usisavač ili akumulator da se osuše.
Ručni usisavač se isključuje tijekom rada.	Tri LE diode svijetle crveno.	Ručni usisavač je previše zagrijan.	▶ Izvadite akumulator. ▶ Ostavite ručni usisavač da se ohladi.
		Postoji električna smetnja.	▶ Izvadite akumulator i iznova ga umetnite. ▶ Uključite ručni usisavač.
Usisna snaga ručnog usisavača smanjuje se.	Jedna LE dioda treperi zeleno.	Preniska je razina napunjenosti akumulatora.	▶ Napunite akumulator.
		Spremnik je pun.	▶ Izvadite akumulator. ▶ Ispraznite spremnik. ▶ Očistite ručni usisavač.

Kvar	LED diode na ručnom usisavaču	Uzrok	Otklanjanje poteškoća
Prekratko je vrijeme rada ručnog usisavača.		Akumulator nije u potpunosti napunjen.	▶ Akumulator napuniti u potpunosti.
		Prekoračen je vijek trajanja akumulatora.	▶ Zamijenite akumulator.

17.2 Otklanjanje kvarova uređaja za punjenje

Smetnja	LED dioda na uređaju za punjenje	Uzrok	Otklanjanje poteškoća
Akumulator se ne puni.	LED dioda svijetli crveno.	Akumulator je previše zagrijan ili je previše hladan.	▶ Akumulator ostaviti umetnut u uređaju za punjenje. Postupak punjenja automatski započinje čim se postigne dopušteno temperaturno područje.
	LED dioda treperi crveno.	Električni spoj između uređaja za punjenje i akumulatora je prekinut.	▶ Izvadite akumulator. ▶ Očistite električne kontakte na uređaju za punjenje. ▶ Umetnite akumulator.
		U uređaju za punjenje postoji kvar.	▶ Ne upotrebljavajte uređaj za punjenje i potražite pomoć stručnog trgovca tvrtke STIHL.
		U akumulatoru postoji kvar.	▶ Ne upotrebljavajte akumulator i potražite pomoć stručnog trgovca tvrtke STIHL.
Uređaj za punjenje ne provodi samotestiranje.	LED dioda ne svijetli zeleno cca 1 sekundu i crveno cca 1 sekundu.	Električni spoj do uređaja za punjenje nakratko je prekinut.	▶ Izvucite mrežni utikač iz utičnice. ▶ Čekajte 1 minutu. ▶ Utaknite mrežni utikač u utičnicu.

18 Tehnički podaci

18.1 Ručni usisavač STIHL SEA 20.0

- Dopušteni akumulator: STIHL AS
- Težina bez akumulatora: 1,1 kg
- Maksimalni propust zraka : 1026 l/min
- Maksimalni podtlak: 80 mbar
- Dimenzije
 - Duljina: 465 mm
 - Širina: 113 mm
 - Visina: 187 mm
- Unutarnji promjer usisnog crijeva: 29 mm
- Maksimalna zapremina spremnika: 0,75 l

Vrijeme rada navedeno je na stranici www.stihl.com/battery-life.

18.2 Akumulator STIHL AS

- Akumulatorska tehnologija: litij-ionska
- Napon: 10,8 V
- Kapacitet u Ah: vidi pločicu s oznakom snage
- Obustava energije u Wh: vidi pločicu s oznakom snage

– Težina u kg: vidi pločicu s oznakom snage

18.3 Uređaj za punjenje STIHL AL 1

- Nazivni napon: vidi pločicu s oznakom snage
- Frekvencija: vidi pločicu s oznakom snage
- Nazivna snaga: vidi pločicu s oznakom snage
- Struja punjenja: vidi pločicu s oznakom snage
- Maksimalni kapacitet energije dopuštenog akumulatora STIHL AS: 12,5 Ah

Vremena punjenja navedena su pod www.stihl.com/charging-times.

18.4 Produžni vodovi

Ako se upotrebljava produžni vod, njegove kabelaške žile ovisno o naponu i duljini produžnog voda moraju imati najmanje sljedeće poprečne presjeke:

Ako je nazivni napon na pločici s oznakom snage 220 V do 240 V:

- Duljina voda do 20 m: AWG 15 / 1,5 mm²
- Duljina voda od 20 m do 50 m: AWG 13 / 2,5 mm²

Ako je nazivni napon na pločici s oznakom snage 100 V do 127 V:

- Duljina voda do 10 m: AWG 14 / 2,0 mm²
- Duljina voda od 10 m do 30 m: AWG 12 / 3,5 mm²

18.5 Temperaturna ograničenja



UPOZORENJE

- Akumulator nije zaštićen od svih utjecaja iz okoline. Ako je akumulator izložen određenim utjecajima okoline, u akumulatoru može izbiti požar ili isti može eksplodirati. Osobe se mogu teško ozlijediti i može nastati materijalna šteta.
 - ▶ Akumulator nemojte puniti na temperaturama ispod - 20 °C ili iznad + 50 °C.
 - ▶ Ručni usisavač, akumulator ili uređaj za punjenje nemojte upotrebljavati na temperaturama ispod - 20 °C ili iznad + 50 °C.
 - ▶ Ručni usisavač, akumulator ili uređaj za punjenje nemojte skladištiti na temperaturama ispod - 20 °C ili iznad + 70 °C.

18.6 Preporučeni rasponi temperature

Pridržavajte se sljedećih raspona temperature za optimalne performanse ručnog usisavača, akumulatora i uređaja za punjenje:

- Punjenje: + 5 °C do + 40 °C
- Uporaba: - 10 °C do + 40 °C
- Skladištenje: - 20 °C do + 50 °C

Ako se akumulator puni, upotrebljava ili skladišti izvan preporučenih raspona temperature, performanse mogu biti smanjene.

18.7 REACH

REACH označava EG-odredbu/propis za registriranje, procjenjivanje i dozvolu/dopuštenje primjene kemikalija.

Informacije za ispunjenje REACH odredbe su pod www.stihl.com/reach navedene.

19 Pričuvni dijelovi i pribor

19.1 Zamjenski dijelovi i pribor

STIHL  Ovi simboli označavaju originalne zamjenske dijelove društva STIHL i originalni pribor društva STIHL.

STIHL preporučuje uporabu originalnih zamjenskih dijelova društva STIHL i originalnog pribora društva STIHL.

Društvo STIHL unatoč stalnom promatranju tržišta ne može procijeniti zamjenske dijelove i pri-

bor drugih proizvođača u pogledu pouzdanosti, sigurnosti i prikladnosti i STIHL se ne može zauzeti za njihovu primjenu.

Originalni zamjenski dijelovi društva STIHL i originalan pribor društva STIHL dostupni su kod stručnog trgovca društva STIHL.

20 Zbrinjavanje

20.1 Odlaganje ručnog usisavača, akumulatora i uređaja za punjenje

Informacije o odlaganje mogu se dobiti u lokalnoj upravi i kod stručnog trgovca društva STIHL.

Neproispisno zbrinjavanje može naštetiti zdravlju i onečistiti okoliš.

- ▶ Odnosite STIHL proizvode uključujući pakiranje u skladu s lokalnim propisima na prikladno sabirno mjesto za recikliranje.
- ▶ Nemojte odlagati s kućnim otpadom.

21 Informacije o proizvodu

21.1 Ručni usisavač STIHL SEA 20.0

ANDREAS STIHL AG & Co. KG
Badstraße 115
D-71336 Waiblingen

Njemačka

- Vrsta gradnje: ručni usisavač
- Tvornička oznaka: STIHL
- Tip: SEA 20.0
- Serijska identifikacija: SA03

Tehnička dokumentacija pohranjena je u odjelu za odobrenje proizvoda društva ANDREAS STIHL AG & Co. KG.

Godina gradnje, zemlja proizvodnje i broj stroja navedeni su na ručnom usisavaču.

22 Adrese

22.1 STIHL – Glavna uprava

ANDREAS STIHL AG & Co. KG
Postfach 1771
D-71307 Waiblingen

22.2 STIHL – Prodajna društva

NJEMAČKA

STIHL Vertriebszentrale AG & Co. KG
Robert-Bosch-Straße 13
64807 Dieburg

Telefon: +49 6071 3055358

AUSTRIJA

STIHL Ges.m.b.H.
 Fachmarktstraße 7
 2334 Vösendorf
 Telefon: +43 1 86596370

ŠVICARSKA

STIHL Vertriebs AG
 Isenrietstraße 4
 8617 Mönchaltorf
 Telefon: +41 44 9493030

ČEŠKA REPUBLIKA

Andreas STIHL, spol. s r.o.
 Chrlická 753
 664 42 Modřice

22.3 STIHL – Uvoznici**BOSNA I HERCEGOVINA**

UNIKOMERC d. o. o.
 Bišće polje bb
 88000 Mostar
 Telefon: +387 36 352560
 Telefaks: +387 36 350536

HRVATSKA

UNIKOMERC – UVOZ d.o.o.
 Sjedište:
 Amruševa 10, 10000 Zagreb
 Prodaja:
 Ulica Kneza Ljudevita Posavskog 56, 10410
 Velika Gorica
 Telefon: +385 1 6370010
 Telefaks: +385 1 6221569

TURSKA

SADAL TARIM MAKİNELERİ DIŞ TİCARET A.Ş.
 Hürriyet Mahallesi Manas Caddesi No.1
 35473 Menderes, İzmir
 Telefon: +90 232 210 32 32
 Telefaks: +90 232 210 32 33

8	Vloženie a vybratie akumulátora.....	28
9	Zapnutie a vypnutie ručného vysávača.....	28
10	Kontrola ručného vysávača a akumulátora.....	28
11	Práca s ručným vysávačom.....	29
12	Po ukončení práce.....	29
13	Preprava.....	30
14	Skladovanie.....	30
15	Čistenie.....	31
16	Oprava.....	31
17	Odstraňovanie porúch.....	31
18	Technické údaje.....	32
19	Náhradné diely a príslušenstvo.....	33
20	Likvidácia.....	33
21	Informácie o výrobku.....	34

1 Úvod

Milá zákaznička, milý zákazník,

teší nás, že ste sa rozhodli pre výrobok spoločnosti STIHL. Naše výrobky vyvíjame a vyrábame v špičkovej kvalite podľa požiadaviek našich zákazníkov. Tým vznikajú výrobky s vysokou spoľahlivosťou aj pri extrémnom namáhaní.

Spoločnosť STIHL je tiež zárukou kvalitného servisu. Naše špecializované predajne zabezpečujú kompetentné poradenstvo a zaškolenie, ako aj rozsiahlu technickú podporu.

Spoločnosť STIHL sa výslovne hlási k trvalému a zodpovednému prístupu k životnému prostrediu. Tento návod na obsluhu vám ma pomôcť v tom, aby ste mohli váš výrobok STIHL používať s dlhou životnosťou bezpečne a šetrne k životnému prostrediu.

Ďakujeme vám za vašu dôveru a želáme vám veľa radosť s výrobkom spoločnosti STIHL.



Dr. Nikolas Stihl

DŮLEŽITÉ! PRED POUŽITÍM PREČÍTAJTE A USCHOVAJTE.

Obsah

1	Úvod.....	18
2	Informácie k tomuto návodu na obsluhu... 19	19
3	Prehľad.....	19
4	Bezpečnostné upozornenia.....	20
5	Príprava ručného vysávača na použitie....	26
6	Nabitie akumulátora a LED diódy.....	26
7	Montáž ručného vysávača.....	28

2 Informácie k tomuto návodu na obsluhu

2.1 Označenie výstražných upozornení v texte



VAROVANIE

- Upozornenie poukazuje na nebezpečenstvá, ktoré môžu viesť k ťažkým zraneniam alebo smrti.
 - ▶ Uvedené opatrenia môžu ťažkým zraneniam alebo smrti zabrániť.

UPOZORNENIE

- Upozornenie poukazuje na nebezpečenstvá, ktoré môžu viesť k vecným škodám.
 - ▶ Uvedené opatrenia môžu vecným škodám zabrániť.

2.2 Symboly v texte



Tento symbol odkazuje na kapitolu v tomto návode na obsluhu.

3 Prehľad

3.1 Ručný vysávač, akumulátor a nabíjačka

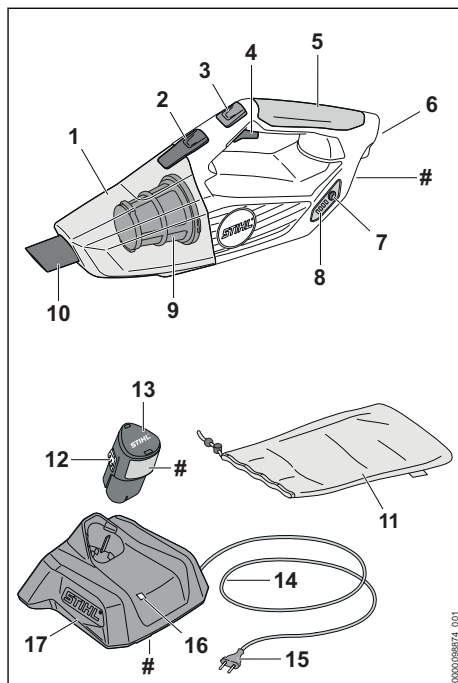

1 Nádoba

V zbernej nádobe sa zbiera povysávaný prach a nečistoty.

2 Blokovácia páčka

Blokovácia páčka drží nádobu na ručnom vysávači.

3 Tlačidlo zaaretovej polohy plynu

Tlačidlo zaaretovej polohy plynu aretuje saciu silu.

4 Spínacia páčka

Spínacia páčka zapína a vypína ručný vysávač.

5 Ovládacia rukoväť

Ovládacia rukoväť slúži na obsluhu, držanie a vedenie ručného vysávača.

6 Akumulátorová šachta

Akumulátorová šachta slúži na umiestnenie akumulátora.

7 Tlačidlo

Tlačidlo aktivuje LED diódy na ručnom vysávači.

- 8 LED**
LED diódy zobrazujú stav nabitia akumulátora a poruchy.
- 9 Filter**
Filter filtruje prach a nečistoty z nasatého vzduchu.
- 10 Dýza**
Dýza vedie povysávaný prach a nečistoty do nádoby.
- 11 Taška**
Taška slúži na prepravu a uskladnenie ručného vysávača, akumulátora, nabíjačky a príslušenstva.
- 12 Zaskakovací háčik**
Zaskakovací háčik drží akumulátor v akumulátorovej šachtke.
- 13 Akumulátor**
Akumulátor zásobuje ručný vysávač energiou.
- 14 Prívodný kábel**
Prívodný kábel spája nabíjačku so sieťovou zástrčkou.
- 15 Sieťová zástrčka**
Sieťová zástrčka spája prívodný kábel so zásuvkou.
- 16 LED**
LED zobrazuje stav nabíjačky.
- 17 Nabíjačka**
Nabíjačka nabíja akumulátor.
- # Výkonový štítko s číslom stroja**

3.2 Príslušenstvo

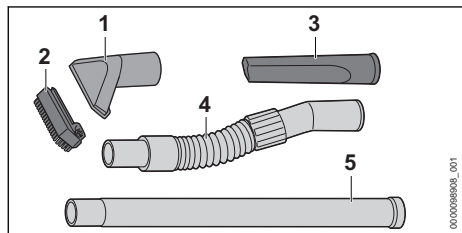

- 1 Nasávacia dýza**
Nasávacia dýza slúži na vysávanie hrubých nečistôt.
- 2 Kefový nastavtec**
Kefový nastavtec slúži na vysávanie senzitívnych povrchov.
- 3 Dýza na škáry**
Hubica na škáry slúži na vysávanie ťažko prístupných miest.

- 4 Nasávacia hadica**
Nasávacia hadica slúži na predĺženie namontovanej dýzy.
- 5 Predlžovacia rúrka**
Predlžovacia hadica slúži na predĺženie namontovaných dýz.

3.3 Symboly



Symboly sa môžu nachádzať na ručnom vysávači, akumulátore a nabíjačke a znamenajú nasledovné:

-  Aktivovať tlačidlo zaaretovanej polohy plynu.
-  LED svieti alebo bliká na zeleno. Akumulátor sa nabíja.
-  LED bliká na červeno. Medzi akumulátorom a nabíjačkou nie je elektrický kontakt alebo je v akumulátore alebo v nabíjačke porucha.
-  Údaj vedľa symbolu indikuje obsah energie akumulátora podľa špecifikácie výrobcu batérií. Obsah energie, ktorý je k dispozícii pri použití, je nižší.
-  Elektrické náradie prevádzkujte v uzavretej a suchej miestnosti.
-  Výrobok nelikvidujte spolu s domovým odpadom.
-  Návod na použitie si prečítajte, porozumejte mu a uschovajte si ho.

4 Bezpečnostné upozornenia

4.1 Výstražné symboly

Výstražné symboly na ručnom vysávači, akumulátore alebo nabíjačke znamenajú nasledovné:

-  Dodržiavajte bezpečnostné pokyny a ich opatrenia.
-  Návod na použitie si prečítajte, porozumejte mu a uschovajte si ho.
-  Akumulátor vyberte počas prestávok v práci, prepravy, uskladnenia, údržby alebo opravy.
-  Chráňte ručný vysávač a nabíjačku pred dažďom a vlhkosťou.



Akumulátor chráňte pred horúčavou a otvoreným ohňom.



Akumulátor chráňte pred dažďom či vlhkosťou a neponárajte ho do kvapalín.

4.2 Použitie v súlade s určením

Ručný vysávač STIHL SEA 20.0 slúži na vysávanie suchého prachu a nečistôt v okolí domu.

Ručný vysávač sa nesmie používať v daždi.

Akumulátor STIHL AS zásobuje ručný vysávač energiou.

Nabíjačka STIHL AL 1 nabíja akumulátor STIHL AS.

▲ VAROVANIE

- Akumulátory a nabíjačky, ktoré neboli zo strany STIHL schválené pre ručný vysávač, môžu vyvolať požiar alebo výbuch. Môže dôjsť k ťažkému zraneniu alebo usmrteniu osôb a vecným škodám.
 - ▶ Ručný vysávač používajte s akumulátorom STIHL AS.
 - ▶ Akumulátor STIHL AS nabíjajte nabíjačkou STIHL AL 1.
- Ak sa ručný vysávač, akumulátor alebo nabíjačka nepoužívajú v súlade s určením, môže dôjsť k ťažkému zraneniu alebo usmrteniu osôb a môžu vzniknúť vecné škody.
 - ▶ Ručný vysávač, akumulátor a nabíjačku používajte tak, ako je to uvedené v tomto návode na obsluhu.

4.3 Požiadavky na používateľa

▲ VAROVANIE

- Používatelia bez poučenia nedokážu rozpoznať a odhadnúť nebezpečenstvá vyplývajúce z ručného vysávača. Môže dôjsť k ťažkému zraneniu alebo usmrteniu používateľa alebo iných osôb.



▶ Návod na použitie si prečítajte, porozumejte mu a uschovajte si ho.

- ▶ Ak odovzdávate ručný vysávač ďalším osobám: Odovzdajte súčasne návod na obsluhu.
- ▶ Uistite sa, že používateľ spĺňa nasledujúce požiadavky:
 - Používateľ je oddychnutý.

– Používateľ je telesne, zmyslovo a duševne schopný obsluhovať ručný vysávač a pracovať s ním.

– Používateľ dokáže rozpoznať a odhadnúť nebezpečenstvá vyplývajúce z ručného vysávača.

– Používateľ je plnoletý alebo používateľ absolvuje praktické vyučovanie pod dozorom podľa národných predpisov.

– Používateľ bol poučený špecializovaným predajcom STIHL alebo odborne spôsobilou osobou, skôr ako začal prvýkrát pracovať s ručným vysávačom.

– Používateľ nie je pod vplyvom alkoholu, liekov alebo drog.

▶ Ak vzniknú nejasnosti: Vyhľadajte špecializovaného obchodníka STIHL.

4.4 Odev a vybavenie

▲ VAROVANIE

- Počas práce môžu byť dlhé vlasy vtiiahnuté do ručného vysávača. Môže dôjsť k ťažkému zraneniu používateľa.
 - ▶ Dlhé vlasy sa musia zviazať a zaistiť tak, aby sa nachádzali nad úrovňou ramien.
- Počas práce sa môže víriť prach. Vdychnutý prach môže poškodiť zdravie a vyvolať alergické reakcie.
 - ▶ V prípade vírenia prachu: Noste protiprachovú masku.
- Nevhodný odev sa môže zamotať do ručného vysávača. Môže dôjsť k ťažkému zraneniu používateľov bez vhodného odevu.
 - ▶ Noste tesne priliehajúci odev.
 - ▶ Šály a šperky odložte.
- Ak nosí používateľ nevhodnú obuv, môže sa pošmyknúť. Môže dôjsť k zraneniu používateľa.
 - ▶ Noste pevnú uzatvorenú obuv s drsnou podrážkou.

4.5 Pracovná oblasť a okolie

4.5.1 Pracovná oblasť a okolie

▲ VAROVANIE

- Nezúčastnené osoby, deti a zvieratá nevedia rozpoznať a odhadnúť nebezpečenstvá vyplývajúce z ručného vysávača. Môže dôjsť k ťažkému zraneniu nezúčastnených osôb, detí a zvierat.
 - ▶ Nezúčastnené osoby, deti a zvieratá nepúšťajte do pracovnej oblasti.
 - ▶ Nenechávajte ručný vysávač bez dozoru.
 - ▶ Zabezpečte, aby sa deti nemohli hrať s ručným vysávačom.
- Ručný vysávač nemá ochranu proti vode. Ak sa pracuje v daždi alebo vo vlhkom prostredí, môže dôjsť k zásahu elektrickým prúdom. Môže dôjsť k ťažkému poraneniu alebo usmrteniu používateľa a poškodeniu ručného vysávača.



- ▶ Nepracujte v daždi a vlhkom prostredí.

- Elektrické konštrukčné diely ručného vysávača môžu vytvárať iskry. Iskry môžu vo veľmi horľavom prostredí alebo výbušnom prostredí vyvolať požiar a výbuch. Môže dôjsť k ťažkému zraneniu alebo usmrteniu osôb a vecným škodám.
 - ▶ Nepracujte vo veľmi horľavom a výbušnom prostredí.
- Vdychnutý odpadový vzduch môže poškodiť zdravie a vyvolať alergické reakcie.
 - ▶ Zabezpečte dostatočné vetranie.
 - ▶ Dodržiavajte predpisy týkajúce sa vetrania miestností a intenzity výmeny vzduchu špecifické pre danú krajinu.

4.5.2 Akumulátor

▲ VAROVANIE

- Nezúčastnené osoby, deti a zvieratá nevedia rozpoznať a odhadnúť nebezpečenstvá vyplývajúce z akumulátora. Môže dôjsť k ťažkému zraneniu nezúčastnených osôb, detí a zvierat.
 - ▶ Zabráňte prístupu nezúčastnených osôb, detí a zvierat.

- ▶ Nenechávajte akumulátor bez dozoru.
- ▶ Zabezpečte, aby sa deti nemohli hrať s akumulátorom.
- Akumulátor nie je chránený proti všetkým vplyvom prostredia. Ak je akumulátor vystavený určitým vplyvom prostredia, môže akumulátor začať horieť, explodovať alebo sa vážne poškodiť. Môže dôjsť k ťažkému zraneniu osôb a vecným škodám.



- ▶ Akumulátor chráňte pred horúcou a otvoreným ohňom.
- ▶ Akumulátor nehádzte do ohňa.

- ▶ Akumulátor nenabíjajte, nepoužívajte a neskladujte mimo uvedených hraničných teplôt, 18.5.



- ▶ Akumulátor chráňte pred dažďom či vlhkosťou a neponárajte ho do kvapalín.

- ▶ Akumulátor nedávajte do blízkosti kovových predmetov.
- ▶ Akumulátor nevystavujte vysokému tlaku.
- ▶ Akumulátor nevystavujte mikrovlnám.
- ▶ Akumulátor chráňte pred chemikáliami a soľami.

4.5.3 Nabíjačka

▲ VAROVANIE

- Nezúčastnené osoby a deti nevedia rozpoznať a odhadnúť nebezpečenstvá vyplývajúce z nabíjačky a elektrického prúdu. Môže dôjsť k ťažkému zraneniu alebo smrti nezúčastnených osôb, detí a zvierat.
 - ▶ Zabráňte prístupu nezúčastnených osôb, detí a zvierat.
- ▶ Zabezpečte, aby sa deti nemohli hrať s nabíjačkou.
- Nabíjačka nemá ochranu proti vode. Ak sa pracuje v daždi alebo vo vlhkom prostredí, môže dôjsť k zásahu elektrickým prúdom. Môže dôjsť k poraneniu používateľa a poškodeniu nabíjačky.



- ▶ Vyhnite sa prevádzke v daždi a vlhkom prostredí.

- Nabíjačka nie je chránená proti všetkým vplyvom prostredia. Ak je nabíjačka vystavená určitým vplyvom prostredia, môže začať horieť alebo explodovať. Môže dôjsť k ťažkému zraneniu osôb a vecným škodám.
 - ▶ Nabíjačku prevádzkujte v uzavretej a suchej miestnosti.

- ▶ Nabíjačku neprevádzkujte v ľahko horľavom a výbušnom prostredí.
- ▶ Nabíjačku nepoužívajte na ľahko horľavom podklade.
- ▶ Nabíjačku nepoužívajte a neskladujte mimo uvedeníh hraničných teplôt,  18.5.
- Osoby sa môžu na prívodnom kábli potknúť. Osoby sa môžu zraniť a nabíjačka sa môže poškodiť.
 - ▶ Prívodný kábel uložte nízko pri zemi.

4.6 Bezpečný stav

4.6.1 Bezpečný stav

Ručný vysávač je v bezpečnom stave, ak sú splnené nasledujúce podmienky:

- Ručný vysávač je nepoškodený.
- Ručný vysávač je čistý a suchý.
- Ovládacie prvky fungujú a neboli na nich vykonané zmeny.
- Je namontované originálne príslušenstvo STIHL určené pre tento ručný vysávač.
- Príslušenstvo je namontované správne.

VAROVANIE

- V stave nevyhovujúcom bezpečnosti nemôžu konštrukčné diely správne fungovať a bezpečnostné zariadenia môžu byť vyradené z prevádzky. Môže dôjsť k ťažkému zraneniu alebo usmrteniu osôb.
 - ▶ Pracujte s nepoškodeným ručným vysávačom.
 - ▶ Ak je ručný vysávač znečistený alebo mokrý: Ručný vysávač vyčistite a nechajte vyschnúť.
 - ▶ Nevykonávajte zmeny na ručnom vysávači.
 - ▶ Ak ovládacie prvky nefungujú: S ručným vysávačom nepracujte.
 - ▶ Pracujte so zabudovaným a nepoškodeným filtrom.
 - ▶ Namontujte originálne príslušenstvo STIHL určené pre tento ručný vysávač.
 - ▶ Príslušenstvo montujte tak, ako je to uvedené v tomto návode na použitie alebo v návode na použitie príslušenstva.
 - ▶ Opatrebované alebo poškodené informačné štítky vymeňte.
 - ▶ Do otvorov ručného vysávača nestrkajte predmety.

4.6.2 Akumulátor

Akumulátor je v bezpečnom stave, ak sú splnené nasledovné požiadavky:

- akumulátor nie je poškodený,
- akumulátor je suchý a čistý,
- Akumulátor funguje a nie sú na ňom žiadne zmeny.

VAROVANIE

- V stave, ktorý nie je bezpečný, viac nemusí akumulátor bezpečne fungovať. Osoby sa môžu ťažko zraniť.
 - ▶ Pracujte s nepoškodeným a funkčným akumulátorom.
 - ▶ Poškodený alebo pokazený akumulátor nenabíjajte.
 - ▶ Ak je akumulátor znečistený alebo vlhký: vyčistite akumulátor a vysušte ho.
 - ▶ Na akumulátore nevykonávajte žiadne zmeny.
 - ▶ Do otvorov akumulátora nevkladajte žiadne predmety.
 - ▶ Elektrické kontakty akumulátora nikdy neprepájajte a nepremosťujte s kovovými predmetmi.
 - ▶ Akumulátor neotvárajte.
 - ▶ Opatrebované alebo poškodené štítky s upozoreniami treba vymeniť.
- Z poškodeného akumulátora môže unikat' kvapalina. Ak sa kvapalina dostane do kontaktu s pokožkou alebo očami, môže ich podráždiť.
 - ▶ Vyvarujte sa kontaktu s kvapalinou.
 - ▶ Ak sa dostane do kontaktu s pokožkou: Umyte postihnuté miesta na pokožke dostatočným množstvom vody a mydla.
 - ▶ Ak sa dostane do kontaktu s očami: Umývajte oči aspoň 15 minút dostatočným množstvom vody a vyhľadajte lekára.
- Poškodený alebo pokazený akumulátor môže neobyčajne zapáchať, dymiť alebo horieť. Osoby sa môžu ťažko zraniť alebo zomrieť a môžu vzniknúť vecné škody.
 - ▶ Ak akumulátor neobyčajne zapácha alebo dymí: Nepoužívajte akumulátor a udržiujte ho ďaleko od horiacich látok.
 - ▶ Ak akumulátor horí: Skúste uhasiť oheň z akumulátora hasiacim prístrojom alebo vodou.

4.6.3 Nabíjačka

Nabíjačka je v bezpečnom stave, ak sú splnené nasledujúce podmienky:

- Nabíjačka je nepoškodená.
- Nabíjačka je čistá a suchá.

VAROVANIE

- V stave nevyhovujúcom bezpečnosti nemôžu konštrukčné diely správne fungovať a bezpečnostné zariadenia môžu byť vyradené z prevádzky. Môže dôjsť k ťažkému zraneniu alebo usmrteniu osôb.
 - ▶ Používajte nepoškodenú nabíjačku.

- ▶ Ak je nabíjačka znečistená alebo mokrá: Nabíjačku vyčistite a nechajte vyschnúť.
- ▶ Nevykonaвайте zmeny na nabíjačke.
- ▶ Do otvorov nabíjačky nestrkajte predmety.
- ▶ Elektrické kontakty nabíjačky nespájajte s kovovými predmetmi ani ich neskratujte.
- ▶ Nabíjačku neotvárajte.

4.7 Práca

▲ VAROVANIE

- Používateľ v určitých situáciách už nedokáže koncentrovane pracovať. Používateľ sa môže potknúť, spadnúť a ťažko sa zraniť.
 - ▶ Pracujte pokojne a premyslene.
 - ▶ Ak sú svetelné podmienky a viditeľnosť zlé: Nepracujte s ručným vysávačom.
 - ▶ Ručný vysávač obsluhujte sami.
 - ▶ Dávajte pozor na prekážky.
 - ▶ Pracujte stojac na zemi a udržujte stabilitu.
 - ▶ Ak sa objavia známky únavy: Urobte si prestávku.
- Ak sa ručný vysávač počas práce správa inak alebo nezvyčajne, môže byť ručný vysávač v stave nevyhovujúcom bezpečnosti. Môže dôjsť k ťažkému zraneniu osôb a vecným škodám.
 - ▶ Ukončíte prácu, vyberte akumulátor a vyhľadajte špecializovaného predajcu STIHL.
 - ▶ Ručný vysávač prevádzkujte v stojatej polohe.
 - ▶ Ručný vysávač nezakrývajte, aby bola zabezpečená dostatočná výmena chladiaceho vzduchu.

4.8 Nabíjanie

▲ VAROVANIE

- Počas nabíjania môže poškodená alebo pokažená nabíjačka nezvyčajne zapáchať alebo dymiť. Môže dôjsť k zraneniu osôb a vecným škodám.
 - ▶ Vytiahnite sieťovú zástrčku zo zásuvky.
- Nabíjačka sa môže pri nedostatočnom odvádzaní tepla prehriať a vyvolať požiar. Môže dôjsť k ťažkému zraneniu alebo usmrteniu osôb a vecným škodám.
 - ▶ Nabíjačku nezakrývajte.

4.9 Elektrické pripojenie

Kontakt s vodivými konštrukčnými dielmi môže vzniknúť z nasledujúcich príčin:

- Prívodný alebo predĺžovací kábel sú poškodené.

- Sieťová zástrčka prívodného alebo predĺžovacieho kábla je poškodená.
- Nesprávne nainštalovaná zásuvka.

▲ NEBEZPEČENSTVO

- Kontakt s vodivými konštrukčnými dielmi môže viesť k zásahu elektrickým prúdom. Môže dôjsť k ťažkému zraneniu alebo usmrteniu používateľa.

- ▶ Ubezpečte sa, že prívodný kábel, predĺžovací kábel a ich sieťové zástrčky sú nepoškodené.



Ak je prívodný alebo predĺžovací kábel poškodený:

- ▶ Nedotýkajte sa poškodených miest.
- ▶ Vytiahnite sieťovú zástrčku zo zásuvky.
- ▶ Prívodný kábel, predĺžovací kábel a ich sieťové zástrčky uchopte suchými rukami.
- ▶ Sieťovú zástrčku prívodného kábla alebo predĺžovacieho kábla zastrčte do správne nainštalovanej a zaistenej zásuvky s ochranným kontaktom.
- ▶ Nabíjačku pripojte pomocou ochranného spínača proti chybnému prúdu (30 mA, 30 ms).
- Poškodený alebo nevhodný predĺžovací kábel môže spôsobiť zásah elektrickým prúdom. Môže dôjsť k ťažkému zraneniu alebo usmrteniu osôb.
 - ▶ Používajte predĺžovací kábel so správnym prierezom, 18.4.

▲ VAROVANIE

- Počas nabíjania môže nesprávne sieťové napätie alebo nesprávna sieťová frekvencia viesť k prepätiu v nabíjačke. Nabíjačka sa môže poškodiť.
 - ▶ Ubezpečte sa, že sa sieťové napätie a sieťová frekvencia siete zhodujú s údajmi na výkonovom štítku nabíjačky.
- V prípade nesprávne položeného prívodného a predĺžovacieho kábla môže dôjsť k ich poškodeniu a nebezpečenstvu potknutia. Môže dôjsť k zraneniu osôb a poškodeniu prívodného alebo predĺžovacieho kábla.
 - ▶ Prívodný a predĺžovací kábel položte tak, aby nepredstavovali nebezpečenstvo potknutia.
 - ▶ Prívodný a predĺžovací kábel položte tak, aby neboli napnuté alebo zamotané.
 - ▶ Prívodný a predĺžovací kábel položte tak, aby sa nepoškodili, nezalomili, nestlačili ani neodierali.
 - ▶ Prívodný a predĺžovací kábel chráňte pred horúcou, olejom a chemikáliami.

- ▶ Prívodný a predlžovací kábel položte na suchom podklade.
- Počas práce sa predlžovací kábel zahrieva. Ak nemôže teplo unikat', môže spôsobiť vznik požiaru.
 - ▶ Ak sa používa káblový bubon: Káblový bubon úplne odmotajte.
- Ak sa v stene nachádzajú elektrické vedenia a potrubia, môže dôjsť k ich poškodeniu v dôsledku montáže nabíjačky na stenu. Kontakt s elektrickými vedeniami môže viesť k zásahu elektrickým prúdom. Môže dôjsť k ťažkému zraneniu osôb a vecným škodám.
 - ▶ Zabezpečte, aby sa v príslušnom mieste v stene nenachádzali elektrické vedenia a potrubia.
- Ak sa nabíjačka namontuje na stenu inak, ako je popísané v tomto návode na obsluhu, môžu nabíjačka alebo akumulátor spadnúť alebo sa bude nabíjačka príliš zahrievať. Môže dôjsť k zraneniu osôb a vecným škodám.
 - ▶ Nabíjačku namontujte na stenu tak, ako je to popísané v tomto návode na obsluhu.
- Ak sa nabíjačka s vloženým akumulátorom namontuje na stenu, môže dôjsť k vypadnutiu akumulátora z nabíjačky. Môže dôjsť k zraneniu osôb a vecným škodám.
 - ▶ Najskôr namontujte nabíjačku na stenu a potom vložte akumulátor.

4.10 Preprava

4.10.1 Ručný vysávač

▲ VAROVANIE

- Počas prepravy môže dôjsť k prevráteniu alebo pohybu ručného vysávača. Môže dôjsť k zraneniu osôb a vecným škodám.
 - ▶ Vyberte akumulátor.



- ▶ Ručný vysávač prepravujte v dodanej taške.
- ▶ Ak v rozsahu dodávky nie je zahrnutá taška: Ručný vysávač zaistíte upínacími popruhmi, remeňmi alebo sieťkou tak, aby sa nemohol prevrátiť ani pohybovať.

4.10.2 Akumulátor

▲ VAROVANIE

- Akumulátor nie je chránený proti všetkým vplyvom prostredia. Ak je akumulátor vystavený určitým vplyvom prostredia, môže sa poškodiť a môžu vzniknúť vecné škody.
 - ▶ Poškodený akumulátor neprepravujte.

- ▶ Akumulátor prepravujte v dodanej taške.
- ▶ Ak taška nie je súčasťou dodávky: Akumulátor prepravujte v elektricky nevodivom obale.
- Počas prepravy môže dôjsť k prevráteniu alebo pohybu akumulátora. Môže dôjsť k zraneniu osôb a vecným škodám.
 - ▶ Akumulátor zabaľte do obalu tak, aby sa nemohol pohybovať.
 - ▶ Obal zaistite tak, aby sa nemohol pohybovať.

4.10.3 Nabíjačka

▲ VAROVANIE

- Počas prepravy môže dôjsť k prevráteniu alebo pohybu nabíjačky. Môže dôjsť k zraneniu osôb a vecným škodám.
 - ▶ Vytiahnite sieťovú zástrčku zo zásuvky.
 - ▶ Vyberte akumulátor.
 - ▶ Nabíjačku prepravujte v dodanej taške.
 - ▶ Ak taška nie je súčasťou dodávky: Nabíjačku zaistíte pomocou upínacích popruhov, remeňov alebo sieťky tak, aby sa nemohla prevrátiť ani pohybovať.
- Prívodný kábel nie je určený na prenášanie nabíjačky. Prívodný kábel a nabíjačka sa môžu poškodiť.
 - ▶ Namotajte prívodný kábel a upevnite na nabíjačke.

4.11 Skladovanie

4.11.1 Ručný vysávač

▲ VAROVANIE

- Deti nevedia rozpoznať a odhadnúť nebezpečenstva vyplývajúce z ručného vysávača. Môže dôjsť k ťažkému zraneniu detí.
 - ▶ Vyberte akumulátor.



- ▶ Ručný vysávač uchovávajte mimo dosahu detí.
- Elektrické kontakty na ručnom vysávači a kovové konštrukčné diely môžu v dôsledku vlhkosti skorodovať. Môže dôjsť k poškodeniu ručného vysávača.
 - ▶ Vyberte akumulátor.



- ▶ Ručný vysávač skladujte na čistom a suchom mieste.

4.11.2 Akumulátor

▲ VAROVANIE

- Deti nevedia rozpoznať a odhadnúť nebezpečenstvá vyplývajúce z akumulátora. Môže dôjsť k ťažkému zraneniu detí.
 - ▶ Akumulátor uchovávajte mimo dosahu detí.
- Akumulátor nie je chránený proti všetkým vplyvom prostredia. Ak je akumulátor vystavený určitým vplyvom prostredia, môže sa vážne poškodiť.
 - ▶ Akumulátor skladujte na čistom a suchom mieste.
 - ▶ Akumulátor skladujte v uzavretej miestnosti.
 - ▶ Akumulátor skladujte mimo ručného vysávača a nabíjačky.
 - ▶ Akumulátor skladujte v elektricky nevodivom obale.
 - ▶ Akumulátor neskladujte mimo uvedených hraničných teplôt,  18.5.

4.11.3 Nabíjačka

▲ VAROVANIE

- Deti nevedia rozpoznať a odhadnúť nebezpečenstvá vyplývajúce z nabíjačky. Môže dôjsť k ťažkému zraneniu alebo usmrteniu detí.
 - ▶ Vyberte akumulátor.
 - ▶ Nabíjačku skladujte mimo dosahu detí.
- Nabíjačka nie je chránená proti všetkým vplyvom prostredia. Ak je nabíjačka vystavená určitým vplyvom prostredia, môže sa poškodiť.
 - ▶ Vyberte akumulátor.
 - ▶ Keď je nabíjačka teplá: Nechajte nabíjačku vychladnúť.
 - ▶ Nabíjačku skladujte na čistom a suchom mieste.
 - ▶ Nabíjačku skladujte v uzavretej miestnosti.
 - ▶ Nabíjačku neskladujte mimo uvedených hraničných teplôt,  18.5.
- Prívodný kábel nie je určený na prenášanie alebo zavesenie nabíjačky. Prívodný kábel a nabíjačka sa môžu poškodiť.
 - ▶ Nabíjačku uchopte za kryt a pevne ju držte. Na nabíjačke je umiestnená priehlbinka na jednoduche nadvihnutie nabíjačky.
 - ▶ Nabíjačku zaveste na nástenný držiak.

4.12 Čistenie, údržba a oprava

▲ VAROVANIE

- Ak je akumulátor vložený počas čistenia, údržby alebo opravy, ručný vysávač sa môže neúmyselne zapnúť. Môže dôjsť k ťažkému zraneniu osôb a vecným škodám.









▶ Vyberte akumulátor.

- Ostré čistiace prostriedky, čistenie prúdom vody alebo špicaté predmety môžu poškodiť ručný vysávač, akumulátor a nabíjačku. Ak sa ručný vysávač, akumulátor alebo nabíjačka nevyčistia správne, komponenty už nemusia fungovať správne a bezpečnostné zariadenia môžu byť nefunkčné. Môže dôjsť k ťažkému zraneniu osôb.
 - ▶ Ručný vysávač, akumulátor a nabíjačku čistite tak, ako je to uvedené v tomto návode na obsluhu.
- Ak sa údržba alebo oprava ručného vysávača, akumulátora a nabíjačky nevykonáva správne, nemusia konštrukčné diely už správne fungovať a bezpečnostné zariadenia môžu byť vyradené z prevádzky. Môže dôjsť k ťažkému zraneniu alebo usmrteniu osôb.
 - ▶ Údržbu alebo opravu ručného vysávača, akumulátora a nabíjačky nevykonávajte sami.
 - ▶ Ak je potrebné vykonať údržbu alebo opravu ručného vysávača, akumulátora alebo nabíjačky: Vyhľadajte špecializovaného predajcu STIHL.

5 Príprava ručného vysávača na použitie

5.1 Príprava ručného vysávača na použitie

Pred začiatkom každej práce sa musia vykonať nasledujúce kroky:

- ▶ Zabezpečte, aby sa nasledujúce konštrukčné diely nachádzali v bezpečnom stave:
 - Ručný vysávač,  4.6.1.
 - Akumulátor,  4.6.2.
 - Nabíjačka,  4.6.3.
- ▶ Skontrolujte akumulátor,  10.2.
- ▶ Akumulátor úplne nabite,  6.2.
- ▶ Ručný vysávač vyčistite,  15.1
- ▶ Skontrolujte ovládacie prvky,  10.1.
- ▶ Ak sa jednotlivé kroky nedajú vykonať: Ručný vysávač nepoužívajte a vyhľadajte špecializovaného predajcu STIHL.

6 Nabitie akumulátora a LED diódy

6.1 Montáž nabíjačky na stenu

Nabíjačka sa môže namontovať na stenu.

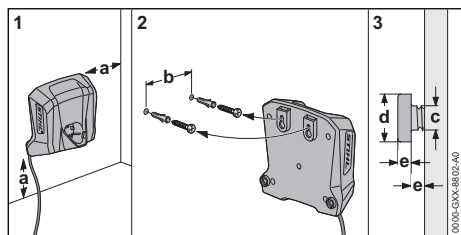

► Nabíjačku namontujte na stenu tak, aby boli splnené nasledujúce podmienky:

- Použije sa vhodný upevňovací materiál.
 - Nabíjačka je namontovaná vodorovne.
- Je potrebné dodržať nasledujúce rozmery:
- a = minimálne 100 mm
 - b = 54 mm
 - c = 4,5 mm
 - d = 9 mm
 - e = 2,5 mm

6.2 Nabitie akumulátora

Doba nabíjania závisí od rôznych vplyvov, napr. od teploty akumulátora alebo od teploty prostredia. Pre optimálny výkon dbajte na odporúčané teplotné rozsahy, 18.6. Skutočná doba nabíjania sa môže líšiť od uvedenej doby nabíjania. Doba nabíjania je uvedená na stránke www.stihl.com/charging-times.

Ak je sieťová zástrčka zastrčená v zásuvke a akumulátor vložený v nabíjačke, nabíjanie sa spustí automaticky. Ak je akumulátor úplne nabitý, nabíjačka sa automaticky vypne.

Počas nabíjania sa akumulátor a nabíjačka zahrievajú.

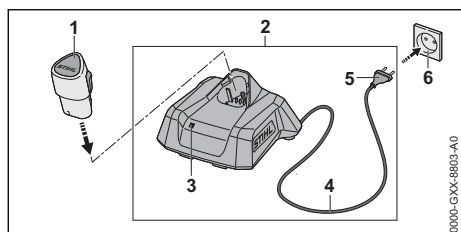

- Sieťovú zástrčku (5) zasuňte do dobre prístupnej zásuvky (6).

Nabíjačka (2) vykoná vlastný test. LED (3) svieti cca 1 sekundu na zeleno a cca 1 sekundu na červeno.

- Uložte prívodný kábel (4).
- Akumulátor (1) vložte do vedení nabíjačky (2) a zatlačte na doraz.
- LED (3) svieti alebo bliká na zeleno. Akumulátor (2) sa nabíja.
- Ak už LED (3) nesvieti: Akumulátor (1) je úplne nabitý a môže sa vybrať z nabíjačky (2).
- Ak sa už nabíjačka (2) nepoužíva: Vytiahnite sieťovú zástrčku (5) zo zásuvky (6).

6.3 Zobrazenie stavu nabitia

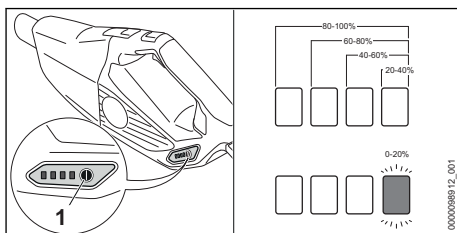

- Vložte akumulátor.
- Stlačte tlačidlo (1).
- LED diódy svietia asi 5 sekúnd na zeleno a zobrazujú stav nabitia.
- Ak pravá LED bliká na zeleno: Nabíte akumulátor.

6.4 LED na ručnom vysávači

LED diódy môžu zobrazovať stav nabitia akumulátora alebo poruchy. LED diódy môžu svietiť alebo blikáť na zeleno alebo na červeno.

Ak LED diódy svietia alebo blikajú na zeleno, zobrazí sa stav nabitia.

- Ak LED diódy svietia alebo blikajú na červeno: Odstráňte poruchy, 17.1.
- V ručnom vysávači alebo v akumulátore je porucha.

6.5 LED na nabíjačke

LED zobrazuje stav nabíjačky alebo poruchy. LED môže svietiť alebo blikáť na zeleno alebo na červeno.

Ak LED svieti alebo bliká na zeleno, nabíja sa akumulátor.

- Ak LED svieti alebo bliká na červeno: Odstráňte poruchy, 17.
- V nabíjačke alebo akumulátore je porucha.

7 Montáž ručného vysávača

7.1 Montáž príslušenstva

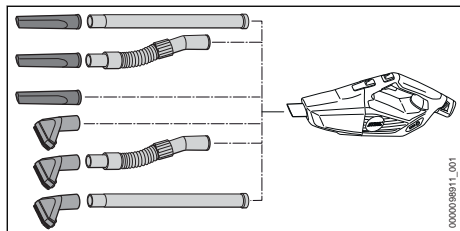

- Príslušenstvo spojiť a namontovať na dýzu.

Montáž a demontáž kefového nadstavca

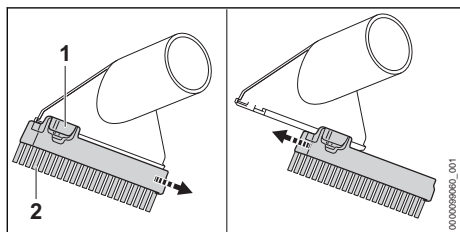

Demontáž kefového nadstavca:

- Stlačte aretačnú páčku (1) a držte ju stlačenú.
- Odoberte kefový nadstavec (2).

Montáž kefového nadstavca:

- Nasuňte kefový nadstavec (1) až na doraz do vedení na nasávacej dýze.
- Kefový nadstavec počuteľne zapadne.

8 Vloženie a vybratie akumulátora

8.1 Vloženie akumulátora

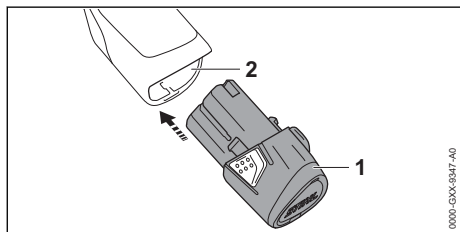

- Akumulátor (1) zatlačte do akumulátorovej šachty (2) až na doraz.
- Akumulátor (1) sa zaaretuje kliknutím.

8.2 Vybratie akumulátora

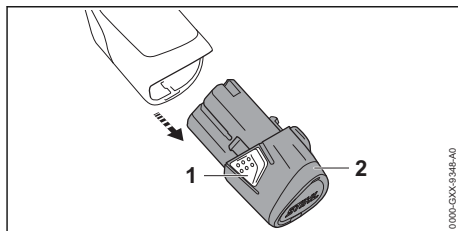

- Stlačte obe zaskakovacie háčiky (1).
- Akumulátor (2) je odblokovaný a môže sa vybrať.

9 Zapnutie a vypnutie ručného vysávača

9.1 Zapnutie ručného vysávača

- Ručný vysávač pridržiňte pevne jednou rukou na ovládacej rukoветi tak, aby palec obopínal ovládaciu rukoветь.

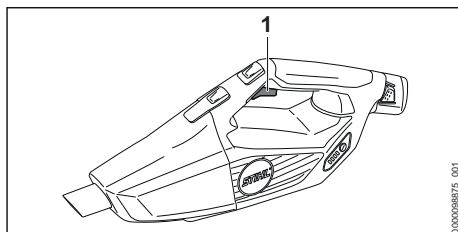

- Spínaciu páčku (1) stlačte ukazovákom a podržte ju stlačenú.
- Ručný vysávač zrýchľuje a nasávaný materiál sa nasáva.

9.2 Vypnutie ručného vysávača

- Spínaciu páčku uvoľnite.
- Nasávaný materiál sa viac nenasáva.
- Ak sa nasávaný materiál naďalej nasáva: Akumulátor vyberte a vyhľadajte špecializovaného predajcu STIHL.
- Ručný vysávač je chybný.

10 Kontrola ručného vysávača a akumulátora

10.1 Kontrola ovládacích prvkov

Spínacia páčka

- Vyberte akumulátor.
- Zatlačte spínaciu páčku.

- ▶ Ak ide spínacia páčka ťažko alebo sa nevracia späť do východiskovej polohy: Ručný vysávač nepoužívajte a vyhľadajte špecializovaného predajcu STIHL.
- Spínacia páčka je chybná.

Zapnutie ručného vysávača

- ▶ Vložte akumulátor.
- ▶ Stlačte spínaciu páčku a držte ju stlačenú. Nasávaný materiál sa nasáva.
- ▶ Ak blikajú 3 LED diódy na červeno: Akumulátor vyberte a vyhľadajte špecializovaného predajcu STIHL.
- V ručnom vysávači je porucha.
- ▶ Spínaciu páčku uvoľnite. Nasávaný materiál sa viac nenasáva.
- ▶ Ak sa nasávaný materiál naďalej nasáva: Akumulátor vyberte a vyhľadajte špecializovaného predajcu STIHL.
- Ručný vysávač je chybný.

10.2 Kontrola akumulátora

- ▶ Vložte akumulátor.
- ▶ Stlačte tlačidlo na ručnom vysávači. LED diódy svietia alebo blikajú.
- ▶ Ak LED diódy nesvietia ani neblikajú: Ručný vysávač a akumulátor nepoužívajte a vyhľadajte špecializovaného obchodníka STIHL.
- V ručnom vysávači alebo v akumulátore je porucha.

11 Práca s ručným vysávačom

11.1 Držanie a vedenie ručného vysávača

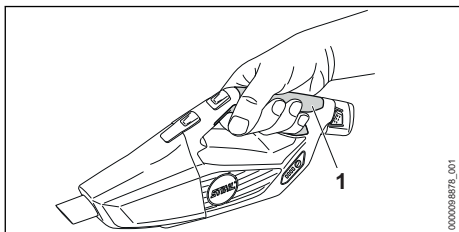

- ▶ Ručný vysávač pridržte a vedte pevne jednou rukou za ovládaciu rukoväť (1) tak, aby palec zvieral ovládaciu rukoväť.

11.2 Vysávanie prachu a nečistôt

- ▶ Zapnite ručný vysávač.
- ▶ Ručný vysávač držte jednou rukou na ovládacej rukoväti a vysávajte buď priamo alebo pomocou nasadeného príslušenstva.

Pre optimálny výkon dbajte na odporúčané teplotné rozsahy, 18.6

11.3 Aktivovanie a deaktivovanie zaaretovej polohy plynu

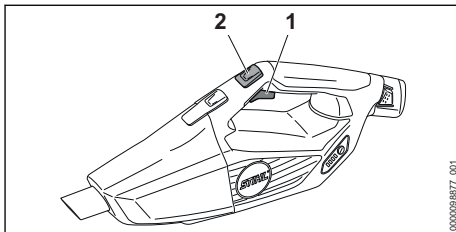

- ▶ Zapnite ručný vysávač.
- ▶ Stlačte tlačidlo zaaretovej polohy plynu (2). Sacia sila je zaaretovaná. Spínaciu páčku môžete teraz pustiť.

Na deaktivovanie zaaretovej polohy plynu: Stlačte spínaciu páčku (1).

12 Po ukončení práce

12.1 Po ukončení práce

- ▶ Vypnite ručný vysávač a vyberte akumulátor.
- ▶ Ak je ručný vysávač mokry: Ručný vysávač nechajte vyschnúť.
- ▶ Ak je akumulátor mokry: Nechajte akumulátor vyschnúť.
- ▶ Vyčistite ručný vysávač.
- ▶ Vyčistite akumulátor.

12.2 Vyprázdnenie nádoby

- ▶ Vypnite ručný vysávač a vyberte akumulátor.

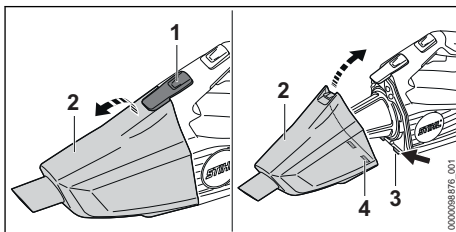

- ▶ Stlačte blokovaciu páčku (1) a odoberte nádobu (2).
 - ▶ Vyprázdnite zbernú nádobu a jej obsah zlikvidujte podľa platných predpisov.
 - ▶ Nádobu (2) nasadte tak, aby sa západky (3) uchytili do výrezov (4).
 - ▶ Zaklopte nádobu (2).
- Nádoba (2) početneľne zaskočí.

13 Preprava

13.1 Preprava ručného vysávača

- ▶ Vypnite ručný vysávač a vyberte akumulátor.

Nosenie ručného vysávača

- ▶ Ručný vysávač prenášajte jednou rukou za ovládaciu rukoväť.

Preprava ručného vysávača vo vozidle

- ▶ Ručný vysávač prepravujte v dodanej taške.
- ▶ Tašku zaistíte tak, aby sa taška nemohla prevrátiť ani pohybovať.

13.2 Preprava akumulátora

- ▶ Vypnite ručný vysávač a vyberte akumulátor.
- ▶ Zabezpečte, aby bol akumulátor v bezpečnom stave.
- ▶ Akumulátor zabaľte do dodanej tašky.
- ▶ Ak taška nie je súčasťou dodávky: Akumulátor zabaľte tak, aby boli splnené nasledujúce podmienky:
 - Obal nie je elektricky vodivý.
 - Akumulátor sa v obale nesmie pohybovať.
- ▶ Obal zaistíte tak, aby sa nemohol pohybovať.

Akumulátor podlieha požiadavkám na prepravu nebezpečného tovaru. Akumulátor je zatriedený ako UN 3480 (lítiovo-iónové batérie) a bol odsúhlasený podľa OSN príručky „Testy a kritériá, časť III, pododsek 38.3“.

Prepravné predpisy sú uvedené na stránke www.stihl.com/safety-data-sheets.

13.3 Preprava nabíjačky

- ▶ Vytiahnite sieťovú zástrčku zo zásuvky.
- ▶ Vyberte akumulátor.
- ▶ Namotajte prívodný kábel a upevnite na nabíjačke.
- ▶ Ak sa nabíjačka prepravuje vo vozidle:
 - ▶ Nabíjačku prepravujte v dodanej taške.
 - ▶ Tašku zaistíte tak, aby sa taška nemohla prevrátiť ani pohybovať.
 - ▶ Ak taška nie je súčasťou dodávky: Nabíjačku zaistíte tak, aby sa nabíjačka nemohla prevrátiť ani pohybovať.

14 Skladovanie

14.1 Skladovanie ručného vysávača

- ▶ Vypnite ručný vysávač a vyberte akumulátor.
- ▶ Ručný vysávač skladujte tak, aby boli splnené nasledujúce podmienky:
 - Ručný vysávač je mimo dosahu detí.
 - Ručný vysávač je čistý a suchý.

14.2 Skladovanie akumulátora

STIHL odporúča skladovať akumulátor v stave nabitia medzi 40 % a 60 % (2 na zeleno svietiace LED diódy).

- ▶ Akumulátor skladujte tak, aby boli splnené nasledujúce podmienky:
 - Akumulátor je mimo dosahu detí.
 - Akumulátor je čistý a suchý.
 - Akumulátor je v uzavretej miestnosti.
 - Akumulátor je uložený oddelene od ručného vysávača a nabíjačky.
 - Akumulátor je v elektricky nevodivom obale.
 - Akumulátor nie je skladovaný mimo uvedeníh hraničných teplôt, ☞ 18.5.

UPOZORNENIE

- Ak akumulátor nie je uskladnený tak, ako je to uvedené v tomto návode na použitie, môže sa akumulátor hlboko vybití, a tým sa vážne poškodiť.
 - ▶ Vybitý akumulátor pred uskladnením nabite. STIHL odporúča skladovať akumulátor v stave nabitia medzi 40 % a 60 % (2 na zeleno svietiace LED diódy).
 - ▶ Akumulátor skladujte mimo ručného vysávača a nabíjačky.

14.3 Skladovanie nabíjačky

- ▶ Vytiahnite sieťovú zástrčku zo zásuvky.
- ▶ Vyberte akumulátor.

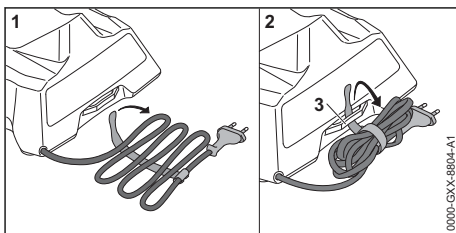

- ▶ Namotajte prívodný kábel a upevnite na nabíjačke.
- ▶ Nabíjačku skladujte tak, aby boli splnené nasledujúce podmienky:
 - Nabíjačka je mimo dosahu detí.
 - Nabíjačka je čistá a suchá.
 - Nabíjačka je v uzavretej miestnosti.
 - Nabíjačka je odpojená od akumulátora.
 - Nabíjačka nie je zavesená na prívodnom kábli alebo na držiaku (3) pre prívodný kábel.
 - Nabíjačka nie je skladovaná mimo uvedeníh hraničných teplôt, ☞ 18.5.

15 Čistenie

15.1 Čistenie ručného vysávača a príslušenstva

- ▶ Vypnite ručný vysávač a vyberte akumulátor.
- ▶ Ručný vysávač a príslušenstvo vyčistite vlhkou handrou.
- ▶ Vetracie štrbiny vyčistite štetcom.

15.2 Čistenie filtra

- ▶ Vypnite ručný vysávač a vyberte akumulátor.
- ▶ Odoberte nádobu.

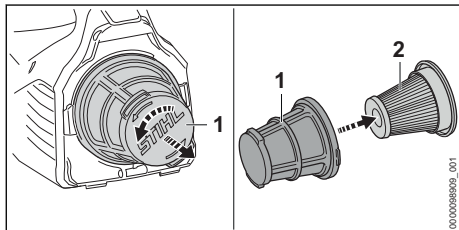

- ▶ Kôš filtra (1) otáčajte proti smeru hodinových ručičiek a odoberte ho.
- ▶ Odoberte papierový filter (2).
- ▶ Odstráňte hrubé nečistoty na vonkajšej strane papierového filtra (2).
- ▶ Vyklepte papierový filter (2).
- ▶ Vyklepte kôš filtra (1).
- ▶ Opláchnite kôš filtra (1) pod tečúcou vodou a nechajte vyschnúť na vzduchu.

- ▶ Vsadte papierový filter (2) do koša filtra (1).
- ▶ Nasadte kôš filtra (1) a otáčajte v smere hodinových ručičiek, až kým zaskočí.

15.3 Čistenie akumulátora

- ▶ Akumulátor vyčistite vlhkou handrou.

15.4 Čistenie nabíjačky

- ▶ Vytiahnite sieťovú zástrčku zo zásuvky.
- ▶ Nabíjačku vyčistite vlhkou handrou.
- ▶ Elektrické kontakty nabíjačky vyčistite štetcom alebo mäkkou kefkou.

16 Oprava

16.1 Oprava ručného vysávača, akumulátora a nabíjačky

Používateľ nemôže vykonávať opravu ručného vysávača, akumulátora a nabíjačky sám.

- ▶ Ak je ručný vysávač pokazený alebo poškodený: Ručný vysávač nepoužívajte a vyhľadajte špecializovaného obchodníka STIHL.
- ▶ Ak je akumulátor pokazený alebo poškodený: Akumulátor vymeňte.
- ▶ Ak je nabíjačka pokazená alebo poškodená: Nabíjačku vymeňte.
- ▶ Ak je prívodný kábel pokazený alebo poškodený: Nabíjačku nepoužívajte a prívodný kábel nechajte vymeniť špecializovanému predajcovi STIHL.

17 Odstraňovanie porúch

17.1 Odstránenie porúch ručného vysávača alebo akumulátora

Porucha	LED na ručnom vysávači	Príčina	Náprava
Ručný vysávač po zapnutí nenabehne.	1 LED dióda bliká na zeleno.	Stav nabitia akumulátora je príliš nízky.	▶ Nabite akumulátor.
	1 LED dióda svieti na červeno.	Akumulátor je príliš teplý alebo studený.	▶ Vyberte akumulátor. ▶ Akumulátor nechajte vychladnúť alebo zohriať.
	3 LED diódy blikajú na červeno.	V ručnom vysávači je porucha.	▶ Vyberte akumulátor a znova ho vložte. ▶ Zapnite ručný vysávač. ▶ Ak naďalej blikajú 3 LED diódy na červeno: Ručný vysávač nepoužívajte a vyhľadajte špecializovaného predajcu STIHL.
	3 LED diódy svietia na červeno.	Ručný vysávač je príliš teplý.	▶ Vyberte akumulátor. ▶ Ručný vysávač nechajte vychladnúť.
	4 LED diódy blikajú na červeno.	V akumulátore je porucha.	▶ Vyberte akumulátor. ▶ Vyčistite elektrické kontakty v akumulátorovej šachte. ▶ Vložte akumulátor. ▶ Zapnite ručný vysávač.

Porucha	LED na ručnom vysávači	Príčina	Náprava
Ručný vysávač sa v prevádzke vypne.			<ul style="list-style-type: none"> ▶ Ak naďalej blikajú 4 LED diódy na červeno: Akumulátor nepoužívajte a vyhľadajte špecializovaného predajcu STIHL.
		Elektrické spojenie medzi ručným vysávačom a akumulátorom je prerušené.	<ul style="list-style-type: none"> ▶ Vyberte akumulátor. ▶ Vyčistite elektrické kontakty v akumulátorovej šachte. ▶ Vložte akumulátor.
		Ručný vysávač alebo akumulátor sú vlhké.	▶ Ručný vysávač alebo akumulátor nechajte vyschnúť.
	3 LED diódy svietia na červeno.	Ručný vysávač je príliš teplý.	<ul style="list-style-type: none"> ▶ Vyberte akumulátor. ▶ Ručný vysávač nechajte vychladnúť.
Sací výkon ručného vysávača slabne.	1 LED dióda bliká na zeleno.	Stav nabitia akumulátora je príliš nízky.	▶ Nabite akumulátor.
	Doba prevádzky ručného vysávača je príliš krátka.		<ul style="list-style-type: none"> ▶ Vyberte akumulátor. ▶ Vyprázdnite zbernú nádobu. ▶ Vyčistite ručný vysávač.
		Zberná nádoba je plná.	▶ Akumulátor úplne nabite.
		Akumulátor nie je kompletne nabitý.	▶ Akumulátor vymeňte.
		Životnosť akumulátora bola prekročená.	

17.2 Oprava porúch nabíjačky

Porucha	LED na nabíjačke	Príčina	Náprava
Akumulátor sa nenabíja.	LED svieti na červeno.	Akumulátor je príliš teplý alebo studený.	▶ Akumulátor nechajte vložený v nabíjačke. Proces nabíjania sa spustí automaticky, hneď ako sa dosiahne dovolený teplotný rozsah.
	LED bliká na červeno.	Elektrické spojenie medzi nabíjačkou a akumulátorom je prerušené.	<ul style="list-style-type: none"> ▶ Vyberte akumulátor. ▶ Očistite elektrické kontakty na nabíjačke. ▶ Vložte akumulátor.
		V nabíjačke je porucha.	▶ Nabíjačku nepoužívajte a vyhľadajte špecializovaného predajcu STIHL.
		V akumulátore je porucha.	▶ Akumulátor nepoužívajte a vyhľadajte špecializovaného predajcu STIHL.
Nabíjačka nevykoná vlastný test.	LED nesvieti cca 1 sekundu na zeleno a cca 1 sekundu na červeno.	Elektrické spojenie s nabíjačkou sa náratko prerušilo.	<ul style="list-style-type: none"> ▶ Vytiahnite sieťovú zástrčku zo zásuvky. ▶ Počkajte 1 minútu. ▶ Sieťovú zástrčku zastrčte do zásuvky.

18 Technické údaje

18.1 Ručný vysávač STIHL SEA 20.0

- Schválený akumulátor: STIHL AS
- Hmotnosť bez akumulátora: 1,1 kg

- Maximálny prietok vzduchu: 1026 l/min
- Maximálny podtlak: 80 mbar
- Rozmery
 - dĺžka: 465 mm
 - šírka: 113 mm
 - výška: 187 mm

- Vnútročný priemer nasávacej hadice: 29 mm
- Maximálny objem zbernej nádoby: 0,75 l

Doba chodu je uvedená na stránke
www.stihl.com/battery-life.

18.2 Akumulátor STIHL AS

- Technológia akumulátora: lítiovo-iónový
- Napätie: 10,8 V
- Kapacita v Ah: pozri výkonový štítok
- Obsah energie vo Wh: pozri výkonový štítok
- Hmotnosť v kg: pozri výkonový štítok

18.3 Nabíjačka STIHL AL 1

- Sieťové napätie: pozri výkonový štítok
- Frekvencia: pozri výkonový štítok
- Menovitý výkon: pozri výkonový štítok
- Nabíjací prúd: pozri výkonový štítok
- Maximálny obsah energie prípustného akumulátora STIHL AS: 12,5 Ah

Časy nabíjania sú uvedené na stránke
www.stihl.com/charging-times.

18.4 Predlžovacie káble

Ak sa používajú predlžovacie káble, musia mať ich vodiče v závislosti od napätia a dĺžky predlžovacích káblov minimálne nasledujúce prierezy:

Ak je hodnota menovitého napätia na výkonnom štítku 220 V až 240 V:

- Dĺžka kábla do 20 m: AWG 15 / 1,5 mm²
- Dĺžka kábla 20m až 50 m: AWG 13 / 2,5 mm²

Ak je hodnota menovitého napätia na výkonnom štítku 100 V až 127 V:

- Dĺžka kábla do 10 m: AWG 14 / 2,0 mm²
- Dĺžka kábla 10 m až 30 m: AWG 12 / 3,5 mm²

18.5 Hraničné teploty



VAROVANIE

- Akumulátor nie je chránený proti všetkým vplyvom prostredia. Ak je akumulátor vystavený určitým vplyvom prostredia, môže začať horieť alebo explodovať. Môže dôjsť k ťažkému zraneniu osôb a vecným škodám.
 - ▶ Akumulátor nenabíjajte pri teplote pod - 20 °C alebo nad + 50 °C.
 - ▶ Ručný vysávač, akumulátor alebo nabíjačku nepoužívajte pri teplote pod - 20 °C alebo nad + 50 °C.
 - ▶ Ručný vysávač, akumulátor alebo nabíjačku neskladujte pri teplote pod - 20 °C alebo nad + 70 °C.

18.6 Odporúčené teplotné rozsahy

Pre optimálny výkon ručného vysávača, akumulátora a nabíjačky dbajte na nasledujúce teplotné rozsahy:

- Nabíjanie: + 5 °C do + 40 °C
- Použitie: - 10 °C do + 40 °C
- Skladovanie: - 20 °C do + 50 °C

Ak sa akumulátor nabíja, používa alebo skladuje mimo odporúčaných teplotných rozsahov, môže byť znížený výkon.

18.7 REACH

REACH označuje nariadenie ES pre registráciu, hodnotenie a autorizáciu chemikálií.

Informácie na splnenie Nariadenia REACH sú uvedené na stránke www.stihl.com/reach.

19 Náhradné diely a príslušenstvo

19.1 Náhradné diely a príslušenstvo

STIHL Tieto symboly označujú originálne náhradné diely STIHL a originálne príslušenstvo STIHL.

STIHL odporúča používanie originálnych náhradných dielov STIHL a príslušenstva značky STIHL.

Náhradné diely a príslušenstvo iných výrobcov nemôžu byť spoločnosťou STIHL odborne posudzované z hľadiska spoľahlivosti, bezpečnosti a vhodnosti aj napriek vykonávanému sledovaniu trhu a STIHL nemôže za ich použitie ručiť.

Originálne náhradné diely STIHL a originálne príslušenstvo STIHL sú dostupné u špecializovaného predajcu značky STIHL.

20 Likvidácia

20.1 Likvidácia ručného vysávača, akumulátora a nabíjačky

Informácie o likvidácii dostanete u miestnej správy alebo u špecializovaného predajcu STIHL.

Neodborná likvidácia môže poškodiť zdravie a zaťažovať životné prostredie.

- ▶ Výrobky STIHL vrátane obalov odovzdajte na vhodnom zbernom mieste na recykláciu v súlade s miestnymi predpismi.
- ▶ Nelikvidovať spolu s domovým odpadom.

21 Informācija o výrobku

21.1 Ručnā vysāvač STIHL SEA 20.0

ANDREAS STIHL AG & Co. KG
BadstraÙe 115
D-71336 Waiblingen

Nemecko

- Druh konštrukcie: Ručnā vysāvač
- Firemnā značka: STIHL
- Typ: SEA 20.0
- Sēriovē ident. čislo: SA03

Technické dokumenty sū uschovanē na oddeleni schvaļovana vārobrokov spoloočnosti ANDREAS STIHL AG & Co.

Rok vāroby, krajina pōvodu a čislo stroja sū uvedēnē na ručnom vysāvači.

Saturs

1	Priekšvārds.....	34
2	Informācija par šo lietošanas instrukciju... 34	34
3	Pārskats.....	35
4	Drošības norādījumi.....	36
5	Rokas putekļu sūcēja sagatavošana darbam.....	42
6	Akumulatora uzlāde un gaismas diodes... 42	42
7	Rokas putekļu sūcēja salikšana.....	43
8	Akumulatora ievietošana.....	43
9	Rokas putekļu sūcēja ieslēgšana un izslēgšana.....	44
10	Rokas putekļu sūcēja un akumulatora pārbaude.....	44
11	Strādāšana ar rokas putekļu sūcēju.....	44
12	Pēc darba.....	45
13	Transportēšana.....	45
14	Uzglabāšana.....	45
15	Tīrīšana.....	46
16	Remonts.....	46
17	Traulcējumu novērsšana.....	47
18	Tehniskie dati.....	48
19	Rezerves daļas un piederumi.....	49
20	Utilizēšana.....	49
21	Informācija par ražojumu.....	49

1 Priekšvārds

Cienītais klient, cienījamā kliente!

Mēs priecājamies, ka esat izvēlējies STIHL. Mēs attīstām un ražojam savus augstākās kvalitātes izstrādājumus atbilstoši savu klientu prasībām.

Šādi rodas izstrādājumi, kas ir īpaši uzticami arī smagos apstākļos.

STIHL nodrošina arī augstāko servisa kvalitāti. Mūsu tirgotāji garantē profesionālas konsultācijas un aprācību, kā arī visaptverošu tehnisku apkalpošanu.

STIHL vienmēr ilgspējīgu un atbildīgu rūpējas par dabu. Šī lietošanas instrukcija sniedz jums atbalstu, lai jūs ilgstoši, droši un videi draudzīgi varētu lietot savu STIHL Produkt ražojumu.

Mēs pateicamies par jūsu uzticību un vēlam jums izdošanos ar jūsu STIHL izstrādājumu.



Dr. Nikolas Stihl

SVARĪGI! PIRMS LIETOŠANAS IZLASIET UN SAGLABĀJIET.

2 Informācija par šo lietošanas instrukciju

2.1 Brīdinājuma norāžu apzīmēšana tekstā



BRĪDINĀJUMS

- Norāde sniedz informāciju par apdraudējumam, kas var izraisīt smagas traumas vai nāvi.
 - Minētās darbības var novērst smagas traumas vai nāvi.

NORĀDĪJUMS

- Norāde sniedz informāciju par apdraudējumam, kas var izraisīt mantiskos bojājumus.
 - Minētās darbības var novērst mantiskos bojājumus.

2.2 Simboli tekstā



Šis simbols sniedz norādi uz nodaļu šajā lietošanas instrukcijā.

3 Pārskats

3.1 Rokas putekļu sūcējs, akumulators un lādētājs

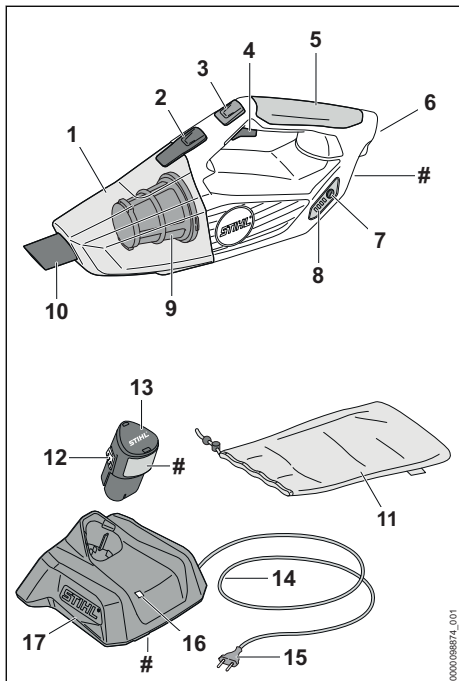

1 Tvertne

Tvertnē tiek uzkrāti savāktie putekļi un neīrumi.

2 Fiksācijas svira

Fiksācijas svira notur tvertni rokas putekļu sūcējā.

3 Fiksētās gāzes padeves taustiņš

Fiksētās gāzes padeves taustiņš noīksē sūkšanas spēku.

4 Slēdža svira

Slēdža svira ieslēdz un izslēdz rokas putekļu sūcēju.

5 Vadības rokturis

Vadības rokturis paredzēts rokas putekļu sūcēju vadībai, turēšanai un vadīšanai.

6 Akumulatora nodalījums

Akumulatora nodalījumā tiek ievietots akumulators.

7 Taustiņš

Taustiņa nospiešanas rezultātā iedegas gaismas diodes uz rokas putekļu sūcēju.

8 Gaismas diodes

Gaismas diodes rāda akumulatora uzlādes līmeni un traucējumus.

9 Filtrs

Filtrs filtrē putekļi un neīrumi no iesūktā gaisa.

10 Sūkšanas sprausla

Sprausla virza savāktos putekļi un neīrumus tvertnē.

11 Soma

Soma ir paredzēta rokas putekļu sūcēja, akumulatora, lādētāja un piederumu transportēšanai un glabāšanai.

12 Fiksācijas āķis

Fiksācijas āķis notur akumulatoru akumulatora nodalījumā.

13 Akumulators

Akumulators nodrošina rokas putekļu sūcēju ar enerģiju.

14 Pieslēguma vads

Barošanas kabelis savieno lādētāju ar tīkla kontaktdakšu.

15 Barošanas kontaktdakša

Barošanas kontaktdakša savieno barošanas kabeli ar kontaktlīgzdu.

16 Gaismas diode

Gaismas diode rāda lādētāja statusu.

17 Lādētājs

Lādētāja lādē akumulatoru.

Datu plāksnīte ar ierīces numuru

3.2 piederumi

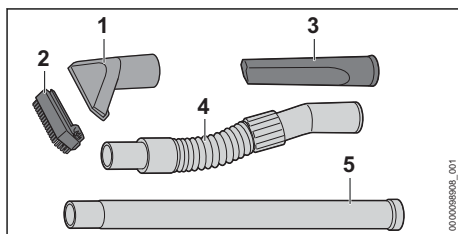

1 Sprausla

Sprausla ir paredzēta lielu neīrumu sūkšanai.

2 Sukas uzlika

Sukas uzlika ir paredzēta jutīgu virsmu sūkšanai.

3 Šuvju un rievu sprausla

Šuvju un rievu sprausla ir paredzēta grūti pieejamu vietu sūkšanai.

4 Iesūkšanas šļūtene

Iesūkšanas šļūtene ir paredzēta uzstādītās sprauslas pagarināšanai.

5 Pagarinājuma caurule

Pagarinājuma šļūtene ir paredzēta uzstādīt sprauslu pagarināšanai.

3.3 Simboli

Simboli var atrasties uz rokas putekļu sūcēja, akumulatora un lādētāja un tie nozīmē sekojošo:



Aktivizējiet fiksētās gāzes padeves tautstiņu.



Gaismas diode deg vai mirgo zaļā krāsā. Akumulators tiek lādēts.



Gaismas diode mirgo sarkanā krāsā. Starp akumulatoru un lādētāju nav kontakta vai akumulatorā vai lādētājā radies traucējums.



Dati līdžās simbolam norāda par akumulatoru enerģijas līpumu atbilstoši šūnu ražotāja specifikācijai. Lietderīgā energoietilpība ir mazāka.



Lietojiet elektroinstrumentu slēgtā un sausā telpā.



Neizmest produktu sadzīves atkritumos.



Izlasiet, izprotiet un saglabājiet lietošanas pamācību.

4 Drošības norādījumi

4.1 Brīdinājuma simboli

Brīdinājuma simboli uz rokas putekļu sūcēja, akumulatora vai lādētāja nozīmē:



Ievērojiet drošības norādījumus un to pasākumus.



Izlasiet, izprotiet un saglabājiet lietošanas pamācību.



Darba pārtraukumu, transportēšanas, glabāšanas, apkopes vai remonta laikā izņemiet akumulatoru.



Sargājiet rokas putekļu sūcēju un lādētāju no lietus un mitruma.



Aizsargājiet akumulatoru no karstuma un atklātas liesmas.



Aizsargājiet akumulatoru no lietus un mitruma un neievietojiet to šķidrumos.

4.2 Nosacījumiem atbilstīga lietošana

Rokas putekļu sūcējs STIHL SEA 20.0 ir paredzēts sausu putekļu un netīrumu sūkšanai telpās.

Neizmantojiet rokas putekļu sūcēju lietū.

Akumulators STIHL AS nodrošina rokas putekļu sūcēju ar enerģiju.

Lādētājs STIHL AL 1 lādē akumulatoru STIHL AS.

▲ BRĪDINĀJUMS

- Akumulatori un lādētāji, kurus STIHL nav atļāvis lietot rokas putekļu sūcējam, var radīt ugunsgrēkus un sprādzienus. Var rasties smagi vai nāvējoši savainojumi un materiālu bojājumi.
 - ▶ Rokas putekļu sūcējam izmantojiet akumulatoru STIHL AS.
 - ▶ Akumulatoru STIHL AS lādējiet ar lādētāju STIHL AL 1.
- Neizmantojot rokas putekļu sūcēju, akumulatoru vai lādētāju atbilstoši noteikumiem, iespējamas smagas traumas vai pat nāve un mantskie bojājumi.
 - ▶ Rokas putekļu sūcēju, akumulatoru un lādētāju lietojiet tā, kā aprakstīts šajā lietošanas instrukcijā.

4.3 Prasības lietotājam

▲ BRĪDINĀJUMS

- Lietotāji bez instruktažas nespēj atpazīt vai novērtēt apdraudējumu, ko rada rokas putekļu sūcējs. Lietotājam vai citām personām var rasties smagi vai nāvējoši savainojumi.
 - ▶ Izlasiet, izprotiet un saglabājiet lietošanas pamācību.
 - ▶ Nododot rokas putekļu sūcēju citai personai: nododiet arī lietošanas instrukciju.
 - ▶ Gādājiet, lai lietotājs atbilstu tālāk minētajām prasībām:
 - Lietotājs ir atpūties.

- lietotājs fiziski, sensoriski un garīgi ir spējīgs vadīt rokas putekļu sūcēju, kā arī ar to strādāt.
- Lietotājs spēj atpazīt un novērtēt rokas putekļu sūcēja radītos apdraudējumus.
- Lietotājs ir pilngadīgs vai atbilstoši valsts noteikumiem tiek profesionāli apmācīts.
- Pirms pirmās rokas putekļu sūcēja lietošanas reizes lietotājs ir saņēmis STIHL tirgotāja vai speciālista instrukcijas.
 - Lietotāja rīcību neietekmē alkohols, medikamenti vai narkotiskas vielas.
- ▶ Ja rodas neskaidrības: sazinieties ar STIHL tirgotāju.

4.4 Apģērbs un aprīkojums

▲ BRĪDINĀJUMS

- Darba laikā garus matus iespējams ievilk rokas putekļu sūcējā. Lietotājs var gūt smagus savainojumus.
 - ▶ Sasieniet un nostipriniet garus matus tā, lai tie atrastos virs pleciem.
- Darba laikā var tikt sacelti putekļi. Ieelpotās putekļu daļiņas var būt kaitīgas veselībai un izraisīt alerģiskas reakcijas.
 - ▶ Ja tiek sacelti putekļi: nēsājiet putekļu aizsargmasku.
- Nepiemērots apģērbs var iekerties rokas putekļu sūcējā. Lietotāji, kuriem nav piemērota apģērba, var gūt savainojumus.
 - ▶ Nēsājiet pieguļošu apģērbu.
 - ▶ Noņemiet šalles un rotaslietas.
- Ja lietotājam ir nepiemēroti apavi, pastāv paslīdēšanas risks. Lietotāji var gūt savainojumus.
 - ▶ Nēsājiet stingrus, slēgtus apavus ar neslīdošām zolēm.

4.5 Darba zona un apkārtne

4.5.1 Darba zona un apkārtējā vide

▲ BRĪDINĀJUMS

- Nepiederošas personas, bērni un dzīvnieki nespēj atpazīt un novērtēt rokas putekļu sūcēja radītos apdraudējumus. Nepiederošas personas, bērni un dzīvnieki var gūt smagas traumas.
 - ▶ Neļaujiet nepiederošām personām, bērniem un dzīvniekiem uzturēties darba zonā.
 - ▶ Neatstājiet rokas putekļu sūcēju bez uzraudzības.
 - ▶ Nodrošiniet, lai bērni nevarētu rotaļāties ar rokas putekļu sūcēju.
- Rokas putekļu sūcējs nav ūdensdrošs. Strādājot lietū vai mitrā vidē, iespējams elektriskās strāvas trieciens. Lietotājs var gūt smagas vai nāvējošas traumas un rokas putekļu sūcējs var tikt sabojāts.
 - ▶ Nestrādājiet lietū un mitrā vidē.



- Rokas putekļu sūcēja elektriskās detaļas var radīt dzirksteles. Viegli uzliesmojošā vai sprādzienbīstamā vidē dzirksteles var izraisīt ugunsgrēkus un sprādzienus. Var rasties smagi vai nāvējoši savainojumi un materiālu bojājumi.
 - ▶ Nestrādājiet viegli uzliesmojošā un sprādzienbīstamā vidē.
- Ieelpotais izplūdes gaiss var kaitēt veselībai un radīt alerģiskas reakcijas.
 - ▶ Nodrošiniet pienācīgu ventilāciju.
 - ▶ Ievērojiet valstī spēkā esošos noteikumus par telpu ventilāciju un gaisa apmaiņas koeficientu.

4.5.2 Akumulators

▲ BRĪDINĀJUMS

- Nepiederošas personas, bērni un dzīvnieki nespēj atpazīt un novērtēt akumulatora radītos apdraudējumus. Nepiederošas personas, bērni un dzīvnieki var gūt smagas traumas.
 - ▶ Nodrošiniet, lai nepiederošas personas, bērni un dzīvnieki netuvotos.
 - ▶ Neatstājiet akumulatoru bez uzraudzības.

- ▶ Nodrošiniet, lai bērni nevarētu rotaļāties ar akumulatoru.
- Akumulators nav aizsargāts pret visu vides ietekmi. Ja akumulators ir pakļauts noteiktai vides ietekmei, tas var aizdegties, uzsprāgt vai tikt neatgriezeniski sabojāts. Var rasties smagi savainojumi un materiālu bojājumi.



- ▶ Aizsargājiet akumulatoru no karstuma un atklātas liesmas.
- ▶ Nemetiet akumulatorus ugunī.

- ▶ Nelādējiet akumulatoru ārpus norādītajām temperatūras robežām,  18.5.



- ▶ Aizsargājiet akumulatoru no lietus un mitruma un neievietojiet to šķidrumos.

- ▶ Netuviniet akumulatoru metāliskiem priekšmetiem.
- ▶ Nepakļaujiet akumulatoru augsta spiediena iedarbībai.
- ▶ Nepakļaujiet akumulatoru mikroviļņu iedarbībai.
- ▶ Aizsargājiet akumulatoru pret ķīmikālijām un sāļiem.

4.5.3 Lādētājs

▲ BRĪDINĀJUMS

- Nepiederošas personas, bērni nespēj atpazīt un novērtēt lādētāja un elektriskās strāvas radīto apdraudējumu. Nepiederošas personas, bērni un dzīvnieki var gūt smagas vai nāvējošas traumas.
 - ▶ Nodrošiniet, lai nepiederošas personas, bērni un dzīvnieki netuvotos.
 - ▶ Nodrošiniet, lai bērni nevarētu rotaļāties ar lādētāju.
- Lādētājs nav ūdensdrošs. Strādājot lietū vai mitrā vidē, iespējams elektriskās strāvas trieciens. Lietotājs var gūt traumas un lādētājs var tikt sabojāts.



- ▶ Nelietojiet to lietū un mitrā vidē.

- Lādētājs nav aizsargāts pret visu vides ietekmi. Ja lādētājs ir pakļauts noteiktai vides ietekmei, tas var aizdegties vai uzsprāgt. Var rasties smagi savainojumi un materiālu bojājumi.
 - ▶ Lietojiet lādētāju slēgtā un sausā telpā.
 - ▶ Nelietojiet lādētāju ugunsnedrošā vai sprādziendrošā vidē.
 - ▶ Nelietojiet lādētāju uz ugunsnedrošas pamatnes.

- ▶ Nelietojiet un neglabājiet lādētāju ārpus norādītajām temperatūras robežām,  18.5.
- Cilvēki var aizķerties ar barošanas kabeļa. Cilvēki var gūt traumas un sabojāt lādētāju.
 - ▶ Novietojiet barošanas kabeli līdzeni uz pamatnes.

4.6 Drošs stāvoklis

4.6.1 Drošs stāvoklis

Rokas putekļu sūcējs ir drošā stāvoklī, ja ir izpildīti šādi noteikumi:

- Rokas putekļu sūcējs nav bojāts.
- Rokas putekļu sūcējs ir tīrs un sauss.
- Vadības elementi darbojas, un tiem nav veiktas izmaiņas.
- Šim rokas putekļu sūcējam ir uzstādīti tikai oriģinālie STIHL piederumi.
- Piederumi ir pareizi uzstādīti.

▲ BRĪDINĀJUMS

- Ja stāvoklis nav ekspluatācijai drošs, detaļas var nedarboties pareizi un drošības aprīkojums var nedarboties vispār. Cilvēki var gūt smagus vai nāvējošus savainojumus.
 - ▶ Nestrādājiet ar bojātu rokas putekļu sūcēju.
 - ▶ Ja rokas putekļu sūcējs ir nefīrs vai mitrs:
 - notīriet un izžāvējiet rokas putekļu sūcēju.
 - ▶ Neizmainiet rokas putekļu sūcēju.
 - ▶ Ja vadības elementi nedarbojas: nestrādājiet ar rokas putekļu sūcēju.
 - ▶ Strādājiet ar uzstādītu un nebojātu filtru.
 - ▶ Šim rokas putekļu sūcējam uzstādiert tikai oriģinālos STIHL piederumus.
 - ▶ Uzstādiert piederumus tā, kā aprakstīts šajā vai piederuma lietošanas pamācībā.
 - ▶ Nomainiet nolietotas vai bojātas norādījumu plāksnītes.
 - ▶ Neievietojiet priekšmetus rokas putekļu sūcēja atvērumos.

4.6.2 Akumulators

Akumulators ir ekspluatācijai drošā stāvoklī, ja ir izpildīti tālāk minētie nosacījumi.

- Akumulators nav bojāts.
- Akumulators ir sauss un tīrs.
- Akumulators darbojas, un tam nav veiktas izmaiņas.

▲ BRĪDINĀJUMS

- Ja akumulators nav ekspluatācijai drošā stāvoklī, tā darbība vairs nav droša. Cilvēki var smagi savainoties.
 - ▶ Strādājiet tikai tad, ja akumulators darbojas un nav bojāts.

- ▶ Nelādējiet bojātu akumulatoru.
- ▶ Ja akumulators ir netīrs vai slapjš: notīriet akumulatoru un ļaujiet tam nožūt.
- ▶ Neveiciet izmaiņas akumulatorā.
- ▶ Neievietojiet akumulatora atverēs priekšmetus.
- ▶ Nekad nesavienojiet akumulatora elektriskos kontaktus ar metāla priekšmetiem un neradiet īsslēgumu.
- ▶ Neatveriet akumulatoru.
- ▶ Nomainiet nolietotas vai bojātas norādījumu plāksnītes.
- No bojāta akumulatora var izplūst šķidrums. Ja šķidrums saskaras ar ādu vai iekļūst acīs, var rasties ādas vai acu kairinājums.
 - ▶ Izvairieties no saskares ar šo šķidrumu.
 - ▶ Ja šķidrums saskāries ar ādu: nomazgājiet attiecīgās vietas ar lielu ūdens daudzumu un ziepēm.
 - ▶ Ja šķidrums iekļuvis acīs: vismaz 15 minūtes skalojiet acis ar lielu ūdens daudzumu un griežieties pie ārsta.
- Bojāts akumulators var radīt neparastu smaku, dūmus vai degt. Var rasties smagi vai nāvējoši savainojumi un materiāli zaudējumi.
 - ▶ Ja akumulators rada neparastu smaku vai dūmus: neizmantojiet akumulatoru un nenoietojiet tā tuvumā degošas vielas.
 - ▶ Ja akumulators deg: mēģiniet dzēst akumulatoru ar ugunsdzēsības aparātu vai ūdeni.

4.6.3 Lādētājs

Lādētājs ir drošā stāvoklī, ja ir izpildīti šādi noteikumi:

- Lādētājs nav bojāts.
- Lādētājs ir tīrs un sauss.

▲ BRĪDINĀJUMS

- Nedrošā stāvoklī detaļas var nedarboties pareizi, un drošības ierīces var neveikt savas funkcijas. Tas var cilvēkiem radīt smagas vai nāvējošas traumas.
 - ▶ Nelietojiet bojātu lādētāju.
 - ▶ Ja lādētājs ir netīrs vai mitrs: Notīriet un izžāvējiet lādētāju.
 - ▶ Neveiciet lādētāja izmaiņas.
 - ▶ Neievietojiet priekšmetus lādētāja atvērumos.
 - ▶ Nekad nesavienojiet lādētāja elektriskos kontaktus ar metāla priekšmetiem un neveidojiet īsslēgumu.
 - ▶ Lādētāju nedrīkst atvērt.

4.7 Darbs

▲ BRĪDINĀJUMS

- Noteiktās situācijās lietotājs vairs nevar koncentrēties darbam. Lietotājs var pakļupt, nokrist un gūt smagus savainojumus.
 - ▶ Strādājiet mierīgi un pārdomāti.
 - ▶ Ja gaismas un redzamības apstākļi ir slikti: nestrādājiet ar rokas putekļu sūcēju.
 - ▶ Lietojiet rokas putekļu sūcēju viens.
 - ▶ Uzmaniety no šķēršļiem.
 - ▶ Darba laikā stāviet uz zemes un saglabājiet līdzsvaru.
 - ▶ Ja esat noguris: pārtrauciet darbu.
- Ja rokas putekļu sūcējs darba laikā mainās vai darbojas neparasti, tas var būt nedrošā stāvoklī. Var rasties smagi savainojumi un materiālu bojājumi.
 - ▶ Beidziet darbu, izņemiet akumulatoru un lūdziet STIHL tirgotāja palīdzību.
 - ▶ Strādājot ar rokas putekļu sūcēju, vienmēr jāstāv kājās.
 - ▶ Nepārklājiet rokas putekļu sūcēju, lai nodrošinātu pienācīgu dzesēšanas gaisa apmaiņu.

4.8 Saglabāt

▲ BRĪDINĀJUMS

- Lādēšanas laikā bojāts lādētājs var neierasti smaržot vai dūmot. Iespējamās traumas un mantiskie bojājumi.
 - ▶ Atvienojiet tīkla kontaktdakšu no kontaktligzdas.
- Nepietiekamas siltuma novades dēļ lādētājs var pārkarst un aizdegties. Iespējamās smagas traumas vai pat nāve un mantiskie bojājumi.
 - ▶ Nepārklājiet lādētāju.

4.9 Elektriskā pieslēgšana

Saskare ar strāvu vadošām detaļām iespējama šādu iemeslu dēļ:

- Pieslēguma kabelis vai pagarinātājs ir bojāti.
- Pieslēguma kabeļa tīkla kontaktdakša vai pagarinātājs ir bojāti.
- Kontaktligzda nav pareizi uzstādīta.

▲ BĪSTAMI

- Saskare ar strāvu vadošām detaļām var radīt strāvas triecienu. Lietotājs var gūt smagas vai nāvējošas traumas.
 - ▶ Pārliedcinieties, vai barošanas kabelis, pagarinātāja vads un to tīkla kontaktdakšas nav bojātas.



Ja pieslēguma kabelis vai pagarinātājs ir bojāti:

- ▶ Nepieskarieties bojātajai vietai.
- ▶ Atvienojiet tīkla kontaktdakšu no kontaktlīdzdas.
- ▶ Pieskarieties pieslēguma kabelim, pagarinātājam un tīkla kontaktdakšām ar sausām rokām.
- ▶ Iespraudiet tīkla kontaktdakšu vai pagarinātāju pareizi instalētā un nodrošinātā kontaktlīdzdā ar aizsardzības kontaktu.
- ▶ Pieslēdziet lādētāju, izmantojot noplūdstrāvas aizsargslēdzi (30 mA, 30 ms).
- Bojāts vai nepiemērots pagarinātājs var izraisīt elektriskās strāvas triecienu. Tas var cilvēkiem radīt smagas vai nāvējošas traumas.
 - ▶ Izmantojiet pagarinātāju ar pareizu vadu šķēsgriezumu,  18.4.

▲ BRĪDINĀJUMS

- Uzlādes laikā nepareizs tīkla spriegums vai nepareiza tīkla frekvence lādētājā var radīt pārspriegumu. Šādi iespējams sabojāt lādētāju.
 - ▶ Pārlicinieties, vai tīkla spriegums un tīkla frekvence atbilst norādēm lādētāja jaudas plāksnītē.
- Nepareizi uzstādīts pieslēguma kabelis un pagarinātājs var būt bojāts un cilvēki var aiz tā aizķerties. Cilvēki var gūt traumas un sabojāt pieslēguma kabeli vai pagarinātāju.
 - ▶ Uzstādiet un apzīmējiet pieslēguma kabeli un pagarinātāju tā, lai cilvēki nevarētu aiz tiem aizķerties.
 - ▶ Uzstādiet pieslēguma kabeli un pagarinātāju tā, lai to nebūtu iespējams nospriegot vai saīļt.
 - ▶ Uzstādiet pieslēguma kabeli un pagarinātāju tā, lai to nebūtu iespējams sabojāt, salocīt, saspiest vai noberzt.
 - ▶ Aizsargājiet pieslēguma kabeli un pagarinātāju pret karstumu, eļļu un ķīmikālijām.
 - ▶ Uzstādiet pieslēguma kabeli un pagarinātāju uz sausas pamatnes.
- Darba laikā pagarinātājs sasilst. Ja siltums netiek novadīts, tas var izraisīt ugunsgrēku.
 - ▶ Izmantojot kabeļu spoli: Pildnībā izritiniet visu kabeļu spoli.
- Ja elektriskie vadi un caurules ir uzstādītas sienā, uzstādot lādētāju pie sienas, tās var tikt bojātas. Saskare ar elektriskās strāvas vadiem var radīt strāvas triecienu. Iespējamas smagas traumas un mantiskie bojājumi.
 - ▶ Pārlicinieties, ka paredzētajā vietā sienā nav elektriskie vadi un caurules.

- Neuzstādot lādētāju pie sienas tā, kā aprakstīts šajā lietošanas instrukcijā, lādētājs vai akumulators var nokrist vai lādētājs var pārāk sakarst. Iespējamas traumas un mantiskie bojājumi.
 - ▶ Uzstādiet lādētāju pie sienas tā, kā aprakstīts šajā lietošanas instrukcijā.
- Ja lādētājs ar ievietotu akumulatoru tiek uzstādīts pie sienas, akumulators var izkrist no lādētāja. Iespējamas traumas un mantiskie bojājumi.
 - ▶ Vispirms uzstādiet lādētāju pie sienas un tikai pēc tam ievietojiet akumulatoru.

4.10 Transportēšana

4.10.1 Rokas putekļu sūcējs

▲ BRĪDINĀJUMS

- Transportēšanas laikā rokas putekļu sūcējs var apgāzties vai pārvietoties. Var rasties savainojumi un materiālu bojājumi.
 - ▶ Izņemiet akumulatoru.



- ▶ Transportējiet rokas putekļu sūcēju komplektā piegādātajā somā.
- ▶ Ja piegādes komplektā nav iekļauta soma: nostipriniet rokas putekļu sūcēju ar fiksācijas siksnām, siksnām vai tīklu tā, lai tas nevarētu apgāzties un kustēties.

4.10.2 Akumulators

▲ BRĪDINĀJUMS

- Akumulators nav aizsargāts pret visu vides ietekmi. Ja akumulators ir pakļauts noteiktai vides ietekmei, tas var tikt sabojāts un radīt mantiskos bojājumus.
 - ▶ Netransportējiet bojātu akumulatoru.
 - ▶ Transportējiet akumulatoru komplektā piegādātajā somā.
 - ▶ Ja piegādes komplektā nav iekļauta soma: Transportējiet akumulatoru elektrisko strāvu nevedošā iepakojumā.
- Transportēšanas laikā akumulators var apgāzties vai pārvietoties. Iespējamas traumas un mantiskie bojājumi.
 - ▶ Ievietojiet akumulatoru iepakojumā tā, lai tas nekustētos.
 - ▶ Nostipriniet iepakojumu tā, lai tas nekustētos.

4.10.3 Lādētājs

▲ BRĪDINĀJUMS

- Transportēšanas laikā lādētājs var apgāzties vai pārvietoties. Iespējamās traumas un mantiskie bojājumi.
 - ▶ Atvienojiet tīkla kontaktdakšu no kontaktligzdas.
 - ▶ Izņemiet akumulatoru.
 - ▶ Transportējiet lādētāju komplektā piegādātajā somā.
 - ▶ Ja piegādes komplektā nav iekļauta soma: Nostipriniet lādētāju ar fiksācijas siksnām, siksnām vai tīklu tā, lai tas nevarētu apgāzties un kustēties.
- Barošanas kabelis nav paredzēts lādētāja pārnesēšanai. Šādi iespējams sabojāt barošanas kabeli un lādētāju.
 - ▶ Uztniet pieslēguma kabeli un piestipriniet to uz lādētāja.

4.11 Uzglabāšana

4.11.1 Rokas putekļu sūcējs

▲ BRĪDINĀJUMS

- Bērni nespēj atpazīt un novērtēt rokas putekļu sūcēja radīto apdraudējumu. Bērni var gūt smagus savainojumus.



- ▶ Izņemiet akumulatoru.

- ▶ Glabājiet rokas putekļu sūcēju bērniem nepieejamās vietās.
- Mitruma iedarbībā rokas putekļu sūcēja elektriskie kontakti un metāliskās detaļas var sākt rūstēt. Rokas putekļu sūcējs var tikt sabojāts.



- ▶ Izņemiet akumulatoru.

- ▶ Glabājiet rokas putekļu sūcēju tīru un sausu.

4.11.2 Akumulators

▲ BRĪDINĀJUMS

- Bērni nespēj atpazīt un novērtēt akumulatora radīto apdraudējumu. Bērni var gūt smagus savainojumus.
 - ▶ Glabājiet akumulatoru bērniem nepieejamās vietās.
- Akumulators nav aizsargāts pret visu vides ietekmi. Ja akumulators ir pakļauts noteiktai vides ietekmei, tas var tikt neatgriezeniski sabojāts.

- ▶ Glabājiet akumulatoru tīru un sausu.
- ▶ Glabājiet akumulatora slēgtā telpā.
- ▶ Glabājiet akumulatoru atsevišķi no rokas putekļu sūcēja un lādētāja.
- ▶ Glabājiet akumulatoru elektrisko strāvu nevadošā iepakojumā.
- ▶ Neglabājiet akumulatoru ārpus norādītajām temperatūras robežām, 18.5.

4.11.3 Lādētājs

▲ BRĪDINĀJUMS

- Bērni nespēj atpazīt un novērtēt lādētāja radīto apdraudējumu. Tas var bērniem radīt smagas vai nāvējošas traumas.
 - ▶ Izņemiet akumulatoru.
 - ▶ Glabājiet lādētāju bērniem nepieejamās vietās.
- Lādētājs nav aizsargāts pret visu vides ietekmi. Ja lādētājs ir pakļauts noteiktai vides ietekmei, tas var tikt sabojāts.
 - ▶ Izņemiet akumulatoru.
 - ▶ Ja lādētājs ir silts: ļaujiet lādētājam atdzist. Ja lādētājs ir silts: ļaujiet lādētājam atdzist.
 - ▶ Glabājiet lādētāju tīru un sausu.
 - ▶ Glabājiet lādētāju slēgtā telpā.
 - ▶ Neglabājiet lādētāju ārpus norādītajām temperatūras robežām, 18.5.
- Barošanas kabelis nav paredzēts lādētāja pārnesēšanai vai uzkarināšanai. Šādi iespējams sabojāt barošanas kabeli un lādētāju.
 - ▶ Satveriet un turiet lādētāju aiz korpusa. Lādētājam ir izveidots padziļinājums vienkāršai lādētāja pacelšanai.
 - ▶ Iekariniet lādētāju sienas stiprinājumā.

4.12 Tīrīšana, apkope un remonts

▲ BRĪDINĀJUMS

- Ja tīrīšanas, apkopes un remonta laikā ir ievietots akumulators, rokas putekļu sūcējs var nejauši ieslēgties. Var rasties smagi savainojumi un materiālu bojājumi.



- ▶ Izņemiet akumulatoru.







- Asi tīrīšanas līdzekļi, tīrīšana ar ūdens strūklu vai smailiem priekšmetiem var sabojāt rokas putekļu sūcēju, akumulatoru un lādētāju. Ja rokas putekļu sūcējs, akumulators vai lādētājs nav pareizi notīrīts, detaļas var nedarboties pareizi un drošības ierīces var pārstāt darboties. Cilvēki var gūt smagus savainojumus.

- ▶ Rokas putekļu sūcēju, akumulatoru un lādētāju ņiriet tā, kā aprakstīts šajā lietošanas instrukcijā.
- Ja rokas putekļu sūcēja, akumulatora un lādētāja apkope un remonts netiek veikts pareizi, detaļas var nedarboties pareizi un drošības ierīces var pārstāt darboties. Cilvēki var gūt smagus vai nāvējošus savainojumus.
 - ▶ Neveiciet rokas putekļu sūcēja, akumulatora un lādētāja apkopi un remontu pats.
 - ▶ Ja nepieciešama rokas putekļu sūcēja, akumulatora un lādētāja apkope vai remonts: vērsieties pie STIHL tirgotāja.

5 Rokas putekļu sūcēja sagatavošana darbam

5.1 Rokas putekļu sūcēja sagatavošana darbam

Pirms darba sākšanas jāveic tālāk minētās darbības:

- ▶ Pārliedcinieties, ka tālāk minētās detaļas ir ekspluatācijai drošā stāvoklī:
 - Rokas putekļu sūcējs,  4.6.1.
 - Akumulators,  4.6.2.
 - Lādētājs,  4.6.3.
- ▶ Akumulatora pārbaude,  10.2.
- ▶ Akumulatora pilnīga uzlāde,  6.2.
- ▶ Rokas putekļu sūcēja tīrīšana,  15.1
- ▶ Vadības elementu pārbaude,  10.1.
- ▶ Ja darbības nav iespējams veikt: neizmantojiet rokas putekļu sūcēju un lūdziet STIHL tirgotāja palīdzību.

6 Akumulatora uzlāde un gaismas diodes

6.1 Lādētāja montāža pie sienas

Lādētāju iespējams uzstādīt pie sienas.

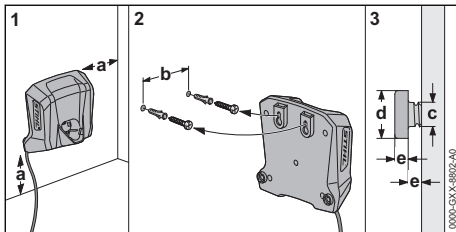

- ▶ Uzstādiet lādētāju pie sienas tā, lai tiktu izpildīti šādi noteikumi:

- Tiek izmantots piemērots stiprināšanas materiāls.
- Lādētājs atrodas horizontāli. Ievērojiet šādus izmērus:
 - a = vismaz 100 mm
 - b = 54 mm
 - c = 4,5 mm
 - d = 9 mm
 - e = 2,5 mm

6.2 Akumulatora uzlāde

Uzlādes laiks ir atkarīgs no dažādiem faktoriem, piemēram, akumulatora temperatūras vai apkārtējās temperatūras. Optimāli veikspējai ievērojiet ieteicamos temperatūras diapazonus,  18.6. Faktiskais uzlādes laiks var atšķirties no dotā uzlādes laika. Uzlādes laiks ir dots vietnē www.stihl.com/charging-times.

Ja tīkla kontaktdakša ir ievietota kontaktligzdā un akumulators tiek ievietots lādētājā, uzlādes process sākas automātiski. Ja akumulators ir pilnībā uzlādēts, lādētājs automātiski izslēdzas.

Uzlādes procesa laikā akumulators un lādētājs uzsilst.

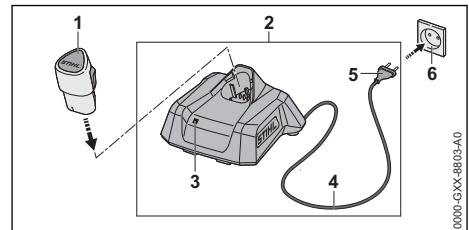

- ▶ Ievietojiet tīkla kontaktdakšu (5) viegli pieejamā kontaktligzdā (6). Lādētājs (2) veic paštestu. Gaismas diode (3) apm. 1 sekundi spīd zaļā krāsā un apm. 1 sekundi - sarkanā krāsā.
- ▶ Pagariniet barošanas kabeli (4).
- ▶ Ievietojiet akumulatoru (1) lādētāja (2) vadotnēs un spiediet to līdz atdurei. Gaismas diode (3) deg vai mirgo zaļā krāsā. Akumulators (2) tiek lādēts.
- ▶ Ja gaismas diode (3) vairs nedeg: akumulators (1) ir pilnībā uzlādēts un to iespējams izņemt no lādētāja (2).
- ▶ Ja lādētājs (2) vairs netiek lietots: atvienojiet tīkla kontaktdakšu (5) no kontaktligzdas (6).

6.3 Uzlādes līmeņa rādīšana

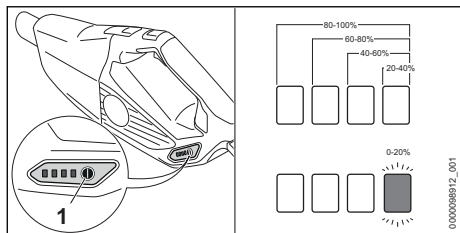

- ▶ Ievietojiet akumulatoru.
- ▶ Nospiediet taustiņu (1).
Gaismas diodes apm. 5 sekundes deg zaļā krāsā un rāda uzlādes līmeni.
- ▶ Ja labās puses gaismas diode mirgo zaļā krāsā: uzlādējiet akumulatoru.

6.4 Rokas putekļu sūcēja gaismas diodes

Gaismas diodes var rādīt akumulatora uzlādes līmeni vai traucējumus. Gaismas diodes var degt vai mirgot zaļā vai sarkanā krāsā.

Ja gaismas diodes deg vai mirgo zaļā krāsā, tiek rādīts uzlādes stāvoklis.

- ▶ Ja gaismas diodes deg vai mirgo sarkanā krāsā: traucējumu novēršana, 17.1.
Ir radies rokas putekļu sūcēja vai akumulatora traucējums.

6.5 Lādētāja gaismas diode

Gaismas diode rāda lādētāja statusu vai traucējumus. Gaismas diode var degt vai mirgot zaļā vai sarkanā krāsā.

Ja gaismas diode deg vai mirgo zaļā krāsā, akumulators tiek lādēts.

- ▶ Ja gaismas diode deg vai mirgo sarkanā krāsā: Traucējumu novēršana, 17.
Radies lādētāja vai akumulatora traucējums.

7 Rokas putekļu sūcēja salikšana

7.1 Piederumu montāža

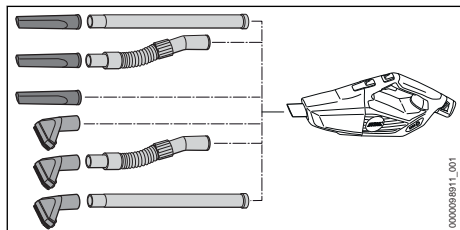

- ▶ Savienojiet piederumus un uzstādiat pie sprauslas.

Sukas uzlikas uzstādīšana un demontāža

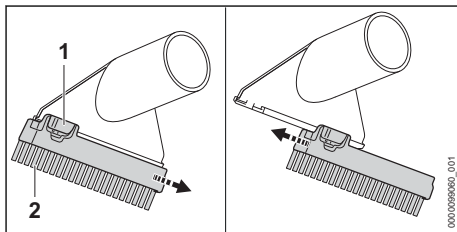

Sukas uzlikas demontāža:

- ▶ Nospiediet bloķēšanas sviru (1) un turiet to nospiestu.
- ▶ Noņemiet suku uzliku (2).

Sukas uzlikas montāža

- ▶ Līdz galam iebīdi suku uzliku (1) vadotnēs pie sūkšanas sprauslas.
Sukas uzlika dzirdami nofiksējas.

8 Akumulatora ievietošana

8.1 Akumulatora ievietošana

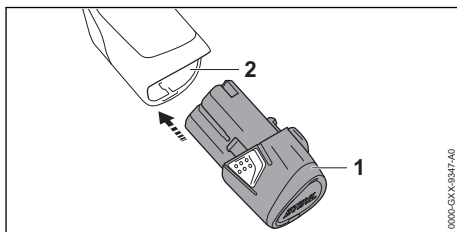

- ▶ Līdz galam iebīdi akumulatoru (1) akumulatora nodalījumā (2).
Akumulators (1) nofiksējas ar knišķi.

8.2 Akumulatora izņemšana

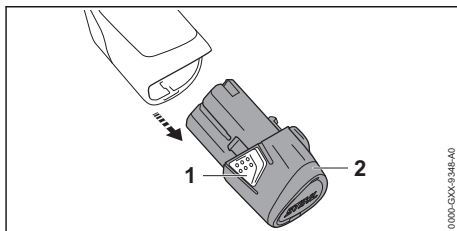

- ▶ Nospiediet abus fiksācijas āķus (1).
Akumulators (2) ir atbloķēts un to iespējams izņemt.

9 Rokas putekļu sūcēja ieslēgšana un izslēgšana

9.1 Rokas putekļu sūcēja ieslēgšana

- ▶ Ar vienu roku turiet rokas putekļu sūcēju aiz vadības roktura, lai īkšķis atrastos ap vadības rokturi.

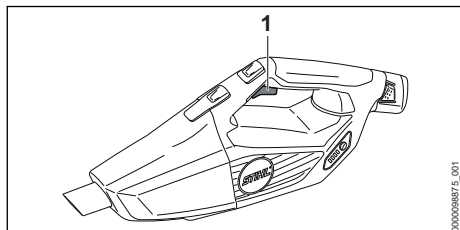

- ▶ Ar rādītājpirkstu nospiediet slēdža sviru (1) un turiet to nospiestu. Rokas putekļu sūcējs paātrinās un tiek iesūkts sūcamais materiāls.

9.2 Rokas putekļu sūcēja izslēgšana

- ▶ Atlaidiet slēdža sviru. Sūcamais materiāls vairs netiek iesūkts.
- ▶ Ja sūcamais materiāls joprojām tiek iesūkts: izņemiet akumulatoru un lūdziet STIHL tirgotāja palīdzību. Rokas putekļu sūcējs nav bojāts.

10 Rokas putekļu sūcēja un akumulatora pārbaude

10.1 Vadības elementu pārbaude

Slēdža svira

- ▶ Izņemiet akumulatoru.
- ▶ Nospiediet slēdža sviru.
- ▶ Ja slēdža sviras kustība ir grūta vai tā neatgriežas sākuma pozīcijā: neizmantojiet rokas putekļu sūcēju un lūdziet STIHL tirgotāja palīdzību. Slēdža svira ir bojāta.

Rokas putekļu sūcēja ieslēgšana

- ▶ Ievietojiet akumulatoru.
- ▶ Nospiediet slēdža sviru un turiet to nospiestu. Sūcamais materiāls tiek iesūkts.
- ▶ Ja 3 gaismas diodes mirgo sarkanā krāsā: izņemiet akumulatoru un lūdziet STIHL tirgotāja palīdzību. Ir radies rokas putekļu sūcēja traucējums.
- ▶ Atlaidiet slēdža sviru. Sūcamais materiāls vairs netiek iesūkts.

9 Rokas putekļu sūcēja ieslēgšana un izslēgšana

- ▶ Ja sūcamais materiāls joprojām tiek iesūkts: izņemiet akumulatoru un lūdziet STIHL tirgotāja palīdzību. Rokas putekļu sūcējs nav bojāts.

10.2 Akumulatora pārbaude

- ▶ Ievietojiet akumulatoru.
- ▶ Nospiediet rokas putekļu sūcēja taustiņu. Gaismas diodes deg vai mirgo.
- ▶ Ja gaismas diodes nedeg vai nemirgo: neizmantojiet rokas putekļu sūcēju un akumulatoru un lūdziet STIHL tirgotāja palīdzību. Ir radies rokas putekļu sūcēja vai akumulatora traucējums.

11 Strādāšana ar rokas putekļu sūcēju

11.1 Rokas putekļu sūcēja turēšana un vadīšana

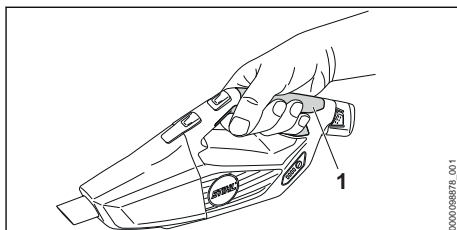

- ▶ Ar vienu roku turiet rokas putekļu sūcēju aiz vadības roktura (1), lai īkšķis atrastos ap vadības rokturi, un virziet to.

11.2 Putekļu un netīrumu sūkšana

- ▶ Ieslēdziet rokas putekļu sūcēju.
- ▶ Ar vienu roku turiet rokas putekļu sūcēju aiz vadības roktura un veiciet sūkšanu tieši vai ar uzstādītu piederumu.

Optimālai veikspējai ievērojiet ieteicamos temperatūras diapazonus, 18.6.

11.3 Fiksētās gāzes padeves ieslēgšana un izslēgšana

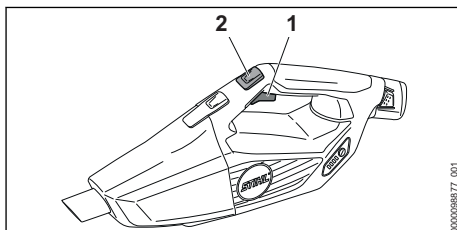

- ▶ Ieslēdziet rokas putekļu sūcēju.

- ▶ Nospiediet fiksētās gāzes padeves taustiņu (2). Sūkšanas spēks ir nofiksēts. Slēdža sviru varat atlaist.

Lai izslēgtu Fiksētās gāzes padevi: nospiediet slēdža sviru (1).

12 Pēc darba

12.1 Pēc darba

- ▶ Rokas putekļu sūcējs jāizslēdz un jāizņem no tā akumulators.
- ▶ Ja rokas putekļu sūcējs ir mitrs: ļaujiet rokas putekļu sūcējam izžūt.
- ▶ Ja akumulators ir mitrs: ļaujiet akumulatoram izžūt.
- ▶ Notīriet rokas putekļu sūcēju.
- ▶ Veiciet akumulatora tīrīšanu.

12.2 Tvertnes iztukšošana

- ▶ Rokas putekļu sūcējs jāizslēdz un jāizņem no tā akumulators.

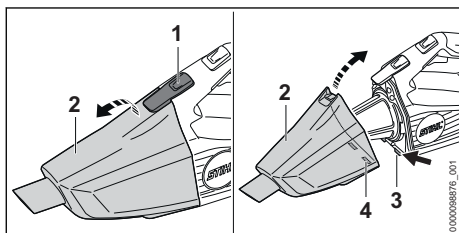

- ▶ Nospiediet fiksācijas sviru (1) un izņemiet tvertni (2).
- ▶ Iztukšojiet tvertni un utilizējiet tās saturu saskaņā ar likumdošanas prasībām.
- ▶ Uzlieciet tvertni (2) tā, lai fiksācijas mēlītes (3) iegultu padziļinājumos (4).
- ▶ Aizveriet tvertni (2).

Tvertne (2) dzirdami nofiksējas.

13 Transportēšana

13.1 Rokas putekļu sūcēja transportēšana

- ▶ Rokas putekļu sūcējs jāizslēdz un jāizņem no tā akumulators.

Rokas putekļu sūcēja nešana

- ▶ Ar vienu roku nesiet rokas putekļu sūcēju aiz vadības roktura.

Rokas putekļu sūcēja transportēšana transportlīdzeklī

- ▶ Transportējiet rokas putekļu sūcēju komplektā piegādātajā somā.

- ▶ Nostipriniet somu tā, lai tā neapgāztos un nekustētos.

13.2 Akumulatora transportēšana

- ▶ Rokas putekļu sūcējs jāizslēdz un jāizņem no tā akumulators.
- ▶ Pārliecinieties, vai akumulators ir drošā stāvoklī.
- ▶ Transportējiet akumulatoru iepakotu komplektā piegādātajā somā.
- ▶ Ja piegādes komplektā nav iekļauta soma: akumulatoru iepakojiet tā, lai tiktu izpildīti šādi noteikumi:
 - Iepakojums nevada elektrisko strāvu.
 - Akumulators iepakojumā nekustas.
- ▶ Nostipriniet iepakojumu tā, lai tas nekustētos.

Akumulators atbilst bīstamo preču pārvadāšanas noteikumiem. Akumulators ir klasificēts kā UN 3480 (litija-jonu akumulators) un tas ir pārbaudīts atbilstoši ANO "Pārbaudes un kritēriju rokasgrāmatas" III daļas, 38.3. apakšnodaļai.

Transportēšanas noteikumi ir doti vietnē www.stihl.com/safety-data-sheets.

13.3 Lādētāja transportēšana

- ▶ Atvienojiet tīkla kontaktdakšu no kontaktligzdas.
- ▶ Izņemiet akumulatoru.
- ▶ Uztniet pieslēguma kabeli un piestipriniet to uz lādētāja.
- ▶ Ja lādētājs tiek transportēts transportlīdzeklī:
 - ▶ Transportējiet lādētāju komplektā piegādātajā somā.
 - ▶ Nostipriniet somu tā, lai tā neapgāztos un nekustētos.
 - ▶ Ja piegādes komplektā nav iekļauta soma: Nostipriniet lādētāju tā, lai tas neapgāztos un nekustētos.

14 Uzglabāšana

14.1 Rokas putekļu sūcēja glabāšana

- ▶ Rokas putekļu sūcējs jāizslēdz un jāizņem no tā akumulators.
- ▶ Glabājiet rokas putekļu sūcēju tā, lai tiktu izpildīti šādi noteikumi:
 - Rokas putekļu sūcējs nav pieejams bērniem.
 - Rokas putekļu sūcējs ir tīrs un sauss.

14.2 Akumulatora uzglabāšana

STIHL iesaka akumulatoru glabāt uzlādes līmenī no 40 % līdz 60 % (2 zaļā krāsā degošas gaismas diodes).

- ▶ Glabājiet akumulatoru tā, lai tiktu izpildīti šādi noteikumi:
 - Akumulators nav pieejams bērniem.
 - Akumulators ir tīrs un sauss.
 - Akumulators atrodas slēgtā telpā.
 - Neglabājiet akumulatoru kopā ar rokas putekļu sūcēju un lādētāju.
 - Akumulators atrodas elektrisko strāvu nevadošā iepakojumā.
 - Akumulators netiek glabāts ārpus norādītajām temperatūras robežām,  18.5.

NORĀDĪJUMS

- Ja akumulators netiek glabāts tā, kā ir aprakstīts šajā lietošanas instrukcijā, akumulatoram var notikt dziļā izlāde un tas var tikt neatgriezeniski bojāts.
 - ▶ Izlādējušos akumulatoru uzlādējiet pirms glabāšanas. STIHL iesaka akumulatoru glabāt uzlādes līmenī no 40 % līdz 60 % (2 zaļā krāsā degošas gaismas diodes).
 - ▶ Glabājiet akumulatoru atsevišķi no rokas putekļu sūcēja un lādētāja.

14.3 Lādētāja uzglabāšana

- ▶ Atvienojiet tīkla kontaktdakšu no kontaktligzdas.
- ▶ Izņemiet akumulatoru.

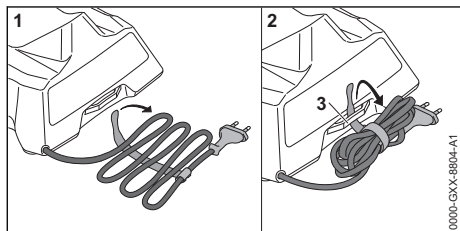

- ▶ Uztiniet pieslēguma kabeli un piestipriniet to uz lādētāja.
- ▶ Glabājiet lādētāju tā, lai tiktu izpildīti šādi noteikumi:
 - Lādētājs nav pieejams bērniem.
 - Lādētājs ir tīrs un sauss.
 - Lādētājs atrodas slēgtā telpā.
 - Lādētājs ir atvienots no akumulatora.
 - Lādētājs nav pakarināts aiz pieslēguma vada vai pieslēguma vada turētāja (3).
 - Lādētājs netiek glabāts ārpus norādītajām temperatūras robežām,  18.5.

15 Tīrīšana

15.1 Rokas putekļu sūcēja un piederumu tīrīšana

- ▶ Rokas putekļu sūcējs jāizslēdz un jāizņem no tā akumulators.
- ▶ Tīriet rokas putekļu sūcēju un piederumus ar mitru drānu.
- ▶ Ar otu iztīriet ventilācijas atveres.

15.2 Filtra tīrīšana

- ▶ Rokas putekļu sūcējs jāizslēdz un jāizņem no tā akumulators.
- ▶ Izņemiet tvertni.

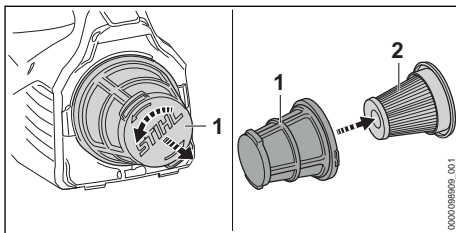

- ▶ Grieziet filtra grozu (1) pretēji pulksteņa rādītāju kustības virzienam un noņemiet.
- ▶ Izņemiet papīra filtru (2).
- ▶ Notīriet lielākos netīrumus papīra filtra (2) ārpusē.
- ▶ Izsitiet papīra filtru (2).
- ▶ Izsitiet filtra grozu (1).
- ▶ Noskalojiet filtra grozu (1) zem tekoša ūdens un ļaujiet nožūt.
- ▶ Ievietojiet papīra filtru (2) filtra grozā (1).
- ▶ Uztādiet filtra grozu (1) un grieziet to pulksteņa rādītāju kustības virzienā, līdz tas nofiksējas.

15.3 Akumulatora tīrīšana

- ▶ Tīriet akumulatoru ar samitrinātu drāniņu.

15.4 Lādētāja tīrīšana

- ▶ Atvienojiet tīkla kontaktdakšu no kontaktligzdas.
- ▶ Tīriet lādētāju ar samitrinātu drāniņu.
- ▶ Lādētāja elektriskos kontaktus tīriet ar otu vai maigu suku.

16 Remonts

16.1 Rokas putekļu sūcēja, akumulatora un lādētāja remonts

Lietotājs pats nevar veikt rokas putekļu sūcēja, akumulatora un lādētāja apkopi un remontu.

- ▶ Ja rokas putekļu sūcējs ir bojāts: neizmantojiet rokas putekļu sūcēju un lūdziet STIHL tirgotāja palīdzību.
- ▶ Ja akumulators ir bojāts: nomainiet akumulatoru.
- ▶ Ja lādētājs ir bojāts: nomainiet lādētāju.
- ▶ Ja barošanas kabelis ir bojāts: neizmantojiet lādētāju un lūdziet STIHL tirgotāju nomainīt barošanas kabeli.

17 Traucējumu novēršana

17.1 Rokas putekļu sūcēja vai akumulatora traucējumu novēršana

Traucējums	Rokas putekļu sūcēja gaismas diodes	Cēlonis	Risinājums
Rokas putekļu sūcējs pēc ieslēgšanas neiedarbojas.	1 gaismas diode mirgo zaļā krāsā.	Akumulatora uzlādes stāvoklis ir pārāk zems.	▶ Uzlādējiet akumulatoru.
	1 gaismas diode deg sarkanā krāsā.	Akumulators ir pārāk karsts vai auksts.	▶ Izņemiet akumulatoru. ▶ Atdzesējiet vai uzsildiet akumulatoru.
	3 gaismas diodes mirgo sarkanā krāsā.	Ir radijs rokas putekļu sūcēja traucējums.	▶ Izņemiet un atkal ielieciet akumulatoru. ▶ Ieslēdziet rokas putekļu sūcēju. ▶ Ja 3 gaismas diodes turpina mirgot sarkanā krāsā: neizmantojiet rokas putekļu sūcēju un lūdziet STIHL tirgotāja palīdzību.
	3 gaismas diodes deg sarkanā krāsā.	Rokas putekļu sūcējs ir pārāk karsts.	▶ Izņemiet akumulatoru. ▶ Ļaujiet rokas putekļu sūcējam atdzist.
	4 gaismas diodes mirgo sarkanā krāsā.	Ir radijs akumulatora traucējums.	▶ Izņemiet akumulatoru. ▶ Veiciet akumulatora nodalījuma kontaktu tīrīšanu. ▶ Ievietojiet akumulatoru. ▶ Ieslēdziet rokas putekļu sūcēju. ▶ Ja 4 gaismas diodes turpina mirgot sarkanā krāsā: neizmantojiet akumulatoru un lūdziet STIHL tirgotāja palīdzību.
		Pārtraukts elektriskais savienojums starp rokas putekļu sūcēju un akumulatoru.	▶ Izņemiet akumulatoru. ▶ Veiciet akumulatora nodalījuma kontaktu tīrīšanu. ▶ Ievietojiet akumulatoru.
		Rokas putekļu sūcējs un akumulators ir mitri.	▶ Notīriet un izžāvējiet rokas putekļu sūcēju vai akumulatoru.
Rokas putekļu sūcējs darbības laikā izslēdzas.	3 gaismas diodes deg sarkanā krāsā.	Rokas putekļu sūcējs ir pārāk karsts.	▶ Izņemiet akumulatoru. ▶ Ļaujiet rokas putekļu sūcējam atdzist.
		Ir radijs elektrosistēmas traucējums.	▶ Izņemiet un atkal ielieciet akumulatoru. ▶ Ieslēdziet rokas putekļu sūcēju.
Rokas putekļu sūcēja sūkšanas jauda samazinās.	1 gaismas diode mirgo zaļā krāsā.	Akumulatora uzlādes stāvoklis ir pārāk zems.	▶ Uzlādējiet akumulatoru.
		Tvertne ir pilna.	▶ Izņemiet akumulatoru. ▶ Iztukšojiet tvertni. ▶ Notīriet rokas putekļu sūcēju.
Rokas putekļu sūcēja darbības laiks ir pārāk īss.		Akumulators nav pilnībā uzlādēts.	▶ Pilnībā uzlādējiet akumulatoru.

Traucējums	Rokas putekļu sūcēja gaismas diodes	Cēlonis	Risinājums
		Ir pārsniegts akumulatora darbmūžs.	► Nomainiet akumulatoru.

17.2 Lādētāja traucējumu novēršana

Traucējums	Lādētāja gaismas diode	Cēlonis	Risinājums
Akumulators netiek lādēts.	Gaismas diode deg sarkanā krāsā.	Akumulators ir pārāk karsts vai auksts.	► Ļaujiet akumulatoram sasilt. Uzlādes process tiks uzsākts automātiski pēc pieļaujamā temperatūras dizaina sasniegšanas.
	Gaismas diode mirgo sarkanā krāsā.	Pārtraukts elektriskais savienojums starp lādētāju un akumulatoru.	► Izņemiet akumulatoru. ► Noīrieties lādētāja elektriskos kontaktus. ► Ievietojiet akumulatoru.
		Radies lādētāja traucējums.	► Neizmantojiet lādētāju un lūdziet STIHL tirgotāja palīdzību.
		Ir radies akumulatora traucējums.	► Neizmantojiet akumulatoru un lūdziet STIHL tirgotāja palīdzību.
Lādētājs neveic paštestu.	Gaismas diode nespīd apm. 1 sekundi spīd zaļā krāsā un apm. 1 sekundi - sarkanā krāsā.	Elektriskais savienojums ar lādētāju īsu brīdi ir pārtraukts.	► Atvienojiet tīkla kontaktdakšu no kontaktligzdas. ► Nogaidiet 1 minūti. ► Iespraudiet tīkla kontaktdakšu kontaktligzdā.

18 Tehniskie dati

18.1 Rokas putekļu sūcējs STIHL SEA 20.0

- Atļautais akumulators: STIHL AS
- Svars bez akumulatora: 1,1 kg
- Maksimālā gaisa caurplūde: 1026 l/min
- Maksimālais zemspiediens: 80 mbar
- Izmēri
 - Garums: 465 mm
 - Platums: 113 mm
 - Augstums: 187 mm
- Iesūkšanas šļūtenes iekšējais diametrs: 29 mm
- Maksimālais tvertnes tilpums: 0,75 l

Darbības ilgums ir sniegts vietnē www.stihl.com/battery-life.

18.2 Akumulators STIHL AS

- Akumulatora tehnoloģija: litijs jonu
- Spriegums: 10,8 V
- Kapacitāte (Ah): skatiet identifikācijas datu plāksnīti
- Energoietilpība (Wh): skatiet identifikācijas datu plāksnīti
- Svars (kg): skatiet identifikācijas datu plāksnīti

18.3 Lādētājs STIHL AL 1

- Nominālais spriegums: skatiet identifikācijas datu plāksnīti
- Frekvence: skatiet identifikācijas datu plāksnīti
- Nominālā jauda: skatiet identifikācijas datu plāksnīti
- Uzlādes strāva: skatiet identifikācijas datu plāksnīti
- Atļautā akumulatora STIHL AS maksimālā energoietilpība: 12,5 Ah

Uzlādes laiki ir doti vietnē www.stihl.com/charging-times.

18.4 Pagarinātāji

Izmantojot pagarinātāju, tā vadiem - atkarībā no sprieguma un pagarinātāja garuma - jābūt vismaz šādiem šķēsgriezumiem:

Ja nominālais spriegums datu plāksnītē ir no 220 V līdz 240 V:

- Vada garums līdz 20 m: AWG 15 / 1,5 mm²
- Vada garums no 20 m līdz 50 m: AWG 13 / 2,5 mm²

Ja nominālais spriegums datu plāksnītē ir no 100 V līdz 127 V:

- Vada garums līdz 10 m: AWG 14 / 2,0 mm²

- Vada garums no 10 m līdz 30 m: AWG 12 / 3,5 mm²

18.5 Temperatūras robežas



BRĪDINĀJUMS

- Akumulators nav aizsargāts pret visu vides ietekmi. Ja akumulators ir pakļauts noteiktai vides ietekmei, tas var aizdegties vai uzsprāgt. Var rasties smagi savainojumi un materiālu bojājumi.
 - ▶ Nelādējiet akumulatoru temperatūrā, kas ir zemāka par - 20 °C vai augstāka par + 50 °C.
 - ▶ Nelietojiet rokas putekļu sūcēju, akumulatoru vai lādētāju temperatūrā, kas ir zemāka par - 20 °C vai augstāka par + 50 °C.
 - ▶ Neglabājiet rokas putekļu sūcēju, akumulatoru vai lādētāju temperatūrā, kas ir zemāka par - 20 °C vai augstāka par + 70 °C.

18.6 Ieteicamais temperatūras diapazons

Optimālai rokas putekļu sūcēja, akumulatoru un lādētāju veikspējai ievērojiet šādus temperatūras diapazonus:

- Lādēšana: no + 5 °C līdz + 40 °C
- Lietošana: no - 10 °C līdz + 40 °C
- Uzglabāšana: no - 20 °C līdz + 50 °C

Lādējot, lietojot vai uzglabājiet akumulatoru ārpus ieteicamā temperatūras diapazona, var samazināties tā veikspēja.

18.7 REACH

Ar REACH apzīmē EK rīkojumu par ķīmikāliju reģistrāciju, novērtējumu un sertifikāciju.

Informāciju par REACH rīkojuma izpildi skatiet vietnē www.stihl.com/reach.

19 Rezerves daļas un piederumi

19.1 Rezerves daļas un piederumi

STIHL Šie simboli apzīmē oriģinālās STIHL rezerves daļas un oriģinālos STIHL piederumus.

STIHL iesaka izmantot oriģinālās STIHL rezerves daļas un oriģinālos STIHL piederumus.

Neskatoties uz nepārtrauktu sekošanu aktivitātēm tirgū, STIHL nespēj novērtēt citu ražotāju rezerves daļas un piederumus, vai tie ir uzticami, droši un piemēroti lietošanai, un STIHL nespēj galvot par to lietošanu.

Oriģinālās STIHL rezerves daļas un oriģinālie STIHL piederumi ir pieejamas pie STIHL tirgotāja.

20 Utilizēšana

20.1 Rokas putekļu sūcēja, akumulatora un lādētāja utilizēšana

Informāciju par utilizēšanu var sniegt vietējā pašvaldība vai STIHL specializētais izplatītājs.

Nepareiza utilizācija var radīt veselības traucējumu un kaitējumu apkārtējai videi.

- ▶ STIHL izstrādājumus, ieskaitot iepakojumu, nogādājiet piemērotā savākšanas punktā otrreizējai pārstrādei saskaņā ar vietējiem noteikumiem.
- ▶ Neizmest sadzīves atkritumos.

21 Informācija par ražojumu

21.1 Rokas putekļu sūcējs STIHL SEA 20.0

ANDREAS STIHL AG & Co. KG
Badstraße 115
D-71336 Waiblingen

Vācija

- Konstruktijas veids: rokas putekļu sūcējs
- Ražotāja zīmols: STIHL
- Tips: SEA 20.0
- Sērijas identifikācija: SA03

Tehniskie dokumenti tiek glabāti uzņēmuma ANDREAS STIHL AG & Co. KG nodaļā Produktzulassung.

Izgatavošanas gads, ražošanas valsts un ierīces numurs ir norādīts uz rokas putekļu sūcēja.

Sisukord

1	Eessõna.....	50
2	Informatsioon käesoleva kasutusjuhendi kohta.....	50
3	Ülevaade.....	50
4	Ohutusjuhised.....	51
5	Käsitolmuimeja töövalmis seadmine.....	57
6	Aku laadimine ja LEDid.....	57
7	Käsitolmuimeja kokkupanemine.....	58
8	Aku sissepainemine ja väljavõtmine.....	59
9	Käsitolmuimeja sisselülitamine ja väljalülitamine.....	59
10	Käsitolmuimeja ja aku kontrollimine.....	59
11	Käsitolmuimejaga töötamine.....	60

12	Pärast tööd.....	60
13	Transportimine.....	60
14	Säilitamine.....	61
15	Puhastamine.....	61
16	Remontimine.....	62
17	Rikete kõrvaldamine.....	62
18	Tehnilised andmed.....	63
19	Varuosad ja tarvikud.....	64
20	Utiliseerimine.....	64
21	Tooteinfo.....	64

1 Eessõna

Austatud klient!

Meil on hea meel, et otsustasite STIHLi kasuks. Me töötame välja ja valmistamine oma tooteid tippkvaliteedis vastavalt klientide vajadustele. Nii tekivad kõrge töökindlusega tooted ka äärmuslikul koormamisel.

STIHL tähistab tippkvaliteeti ka teeninduses. Meie spetsialiseeritud poed tagavad kompetentse nõustamise ja juhendamise ning igakülgse tehnilise teeninduse.

STIHL on pühendunud jätkusuutlikule ja vastutustundlikule loodusega ümberkäimisele. Käesolev kasutusjuhend aitab Teil STIHLi toodet pika kasutusea jooksul ohutult ja keskkonnasõbralikult kasutada.

Me täname Teid usalduse eest ja soovime Teile oma STIHLi toote meeldivat kasutamist.



Dr Nikolas Stihl

TÄHTIS! LUGEGE ENNE KASUTAMIST LÄBI JA HOIDKE ALLES.

2 Informatsioon käesoleva kasutusjuhendi kohta

2.1 Hoiatusjuhiste tähistus tekstis



HOIATUS

- Juhis viitab ohtudele, mis võivad põhjustada raskeid vigastusi või surma.
 - ▶ Nimetatud meetmed suudavad raskeid vigastusi või surma vältida.

JUHIS

- Juhis viitab ohtudele, mis võivad materiaalselt kahju põhjustada.
 - ▶ Nimetatud meetmed suudavad materiaalselt kahju vältida.

2.2 Sümbolid tekstis



Antud sümbol viitab ühele peatükile käesolevas kasutusjuhendis.

3 Ülevaade

3.1 Käsitolmuimeja, aku ja laadija

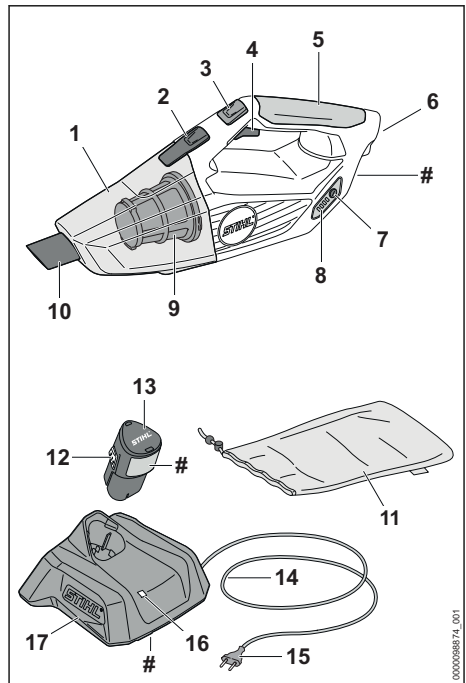

- 1 Mahuti**
Mahuti kogub imatud tolmu ja mustust.
- 2 Lukustushoob**
Riivistushoob hoiab mahutit käsitolmuimeja küljes.
- 3 Seisugaasi nupp**
Seisugaasi nupp fikseerib imivõimsuse.
- 4 Lülitushoob**
Lülitushoob lülitab käsitolmuimejat sisse ja välja.

5 Juhtkäepide

Juhtkäepide on ette nähtud käsitolmuimeja käsitsemiseks, hoidmiseks ja juhtimiseks.

6 Akušaht

Akušaht võtab vastu aku.

7 Suruklahv

Suruklahv aktiveerib käsitolmuimejal asuvad LEDid.

8 LEDid

LEDid näitavad aku laadimisseisundit ja rikkeid.

9 Filter

Filter filtreerib tolmu ja mustust kokkuimatud õhust.

10 Düüs

Düüs edastab kokkuimatud tolmu ja mustuse mahutisse.

11 Kott

Kott on ette nähtud käsitolmuimeja, aku, laadija ja tarvikute transportimiseks ja säilitamiseks.

12 Põrkkonks

Põrkkonks hoiab akut akušahtis.

13 Aku

Aku varustab käsitolmuimejat energiaga.

14 Ühendusjuhe

Ühendusjuhe ühendab laadija võrgupistikuga.

15 Võrgupistik

Võrgupistik ühendab ühendusjuhtme pistikupesaga

16 LED

LED näitab laadija olekut.

17 Laadija

Laadija laeb akut.

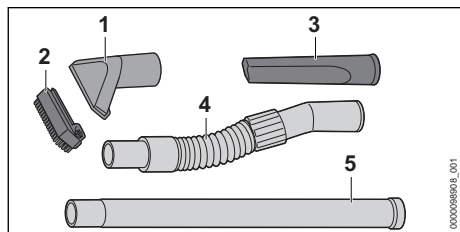
Võimsussilt koos masina numbriga**3.2 Tarvikud****1 Imidüüs**

Imidüüs on mõeldud suure mustuse imamiseks.

2 Harjaotsak

Harjaotsak on mõeldud õrnade pindade puhastamiseks.

3 Vuugidüüs

Vuugidüüs on mõeldud imamiseks raskesti ligipääsetavatest kohtadest.

4 Imivoolik

Imivoolik on mõeldud paigaldatud düüsi pikendamiseks.

5 Pikendustoru

Pikendustoru on mõeldud paigaldatud düüside pikendamiseks.

3.3 Sümbolid

Sümbolid võivad olla käsitolmuimejal, akul ja laadil ning tähendavad järgmist:



Aktiveerige seisugaasi nupp.



LED põleb või vilgub roheliselt. Akut laetakse.



LED vilgub punaselt. Aku ja laadija vahel puudub elektrilise kontakt või akul või laadil esineb rike.



Sümboli kõrval olevad andmed viitavad aku energiamahutavusele vastavalt elemendi tootja spetsifikatsioonile. Kasutamisel saadolev energiasaldus on väiksem.



Käitage elektriseadet suletud ja kuivas ruumis.



Ärge utiliseerige toodet koos olmejäätmetega.



Lugege, mõistke ja säilitage kasutusjuhendit.

4 Ohutusjuhised**4.1 Hoiatussümbolid**

Käsitolmuimejal, akul või laadil asuvad hoiatussümbolid tähendavad järgmist:



Järgige ohutusjuhiseid ja ohutusmeetmeid.



Lugege, mõistke ja säilitage kasutusjuhendit.



Võtke aku enne töökatkestusi, transportimist, hoiulepanekut, hooldust või remonti välja.



Kaitske käsitolmuimejat ja laadijat vihma ja niiskuse eest.



Kaitske akut kuumuse ja tule eest.



Kaitske akut vihma ja niiskuse eest ega kastke seda vedelikesse.

4.2 Sihtotstarbekohane kasutamine

Käsitolmuimeja STIHL SEA 20.0 on mõeldud kuiva tolmu ja mustuse imamiseks kodumajapidamises.

Käsitolmuimejat ei tohi vihma korral kasutada.

Aku STIHL AS varustab käsitolmuimejat energiaga.

Laadija STIHL AL 1 laeb akut STIHL AS.

▲ HOIATUS

- Akud ja laadijad, mis pole STIHLi poolt käsitolmuimeja jaoks heaks kiidetud, võivad põhjustada tulekahju ja plahvatust. Inimesed võivad raskesti vigastada või surma saada ja materiaalne kahju tekkida.
 - ▶ Kasutage käsitolmuimejat akuga STIHL AS.
 - ▶ Laadige akut STIHL AS laadijaga STIHL AL 1.
- Kui käsitolmuimejat, akut või laadijat ei kasutata sihtotstarbekohaselt, siis võivad inimesed vigastada või surma saada ning materiaalne kahju tekkida.
 - ▶ Kasutage käsitolmuimejat, akut ja laadijat käesolevas kasutusjuhendis kirjeldatud viisil.

4.3 Nõuded kasutajale

▲ HOIATUS

- Instrueerimata kasutajad ei suuda käsitolmuimejast tulenevaid ohte tuvastada ega hinnata. Kasutaja või teised inimesed võivad raskesti vigastada või surma saada.
 - ▶ Lugege, mõistke ja säilitage kasutusjuhendit.
- ▶ Kui käsitolmuimeja antakse teisele isikule edasi: andke kasutusjuhend kaasa.
- ▶ Tehke kindlaks, et kasutaja vastab järgmistele nõuetele:



– Kasutaja on välja puhanud.

– Kasutaja on kehaliselt, sensoorselt ja vaimselt võimeline käsitolmuimejat käsitsema ning sellega töötama.

– Kasutaja ei suuda käsitolmuimejast tulenevaid ohte tuvastada ega hinnata.

– Kasutaja on täisealine või kasutajale õpetatakse järelevalve all eriala vastavalt siseriiklikele regulatsioonidele.

– Kasutaja on saanud STIHLi esinduses või asjatundliku isiku poolt instruksiooni enne, kui ta esimest korda käsitolmuimejat kasutab.

- Kasutaja teovõime pole alkoholi, ravimite või uimastite tõttu piiratud.
- ▶ Kui esineb ebaselgusi: pöörduge STIHLi esindusse.

4.4 Riietus ja varustus

▲ HOIATUS

- Töö ajal võib käsitolmuimeja pikad juuksed sisse tõmmata. Kasutaja võib tõsiselt vigastada saada.
 - ▶ Siduge ja kinnitage pikad juuksed nii, et need paikneksid õlgadest kõrgemal.
- Töö ajal võidakse tolmu üles keerutada. Sissehingatud tolm võib tervist kahjustada ja tekitada allergilisi reaktsioone.
 - ▶ Tolmu üleskeerutamise korral: kandke tolmutõrjemeiki.
- Ebasobiv riietus võib käsitolmuimejasse kinni jääda. Sobiva riietuseta kasutajad võivad raskesti vigastada saada.
 - ▶ Kandke liubuvat riietust.
 - ▶ Võtke sallid ja ehted ära.
- Kui kasutaja kannab ebasobivaid jalatseid, siis võib ta libastuda. Kasutaja võib vigastada saada.

- ▶ Kandke haarduva tallaga tugevaid kinniseid jalatseid.

4.5 Tööpiirkond ja ümbrus

4.5.1 Tööpiirkond ja ümbrus

▲ HOIATUS

- Kõrvalised isikud, lapsed ja loomad ei suuda käsitolmuimejast tulenevaid ohte tuvastada ega hinnata. Kõrvalised isikud, lapsed ja loomad võivad raskesti vigastada saada.
 - ▶ Hoidke kõrvalised isikud, lapsed ja loomad tööpiirkonnast eemal.
 - ▶ Ärge jätke käsitolmuimejat järelevalveta.
 - ▶ Tehke kindlaks, et lapsed ei saa käsitolmuimejaga mängida.

- Käsitolmuimeja pole vee eest kaitstud. Kui töötatakse vihmases või niiskes ümbruses, siis võib tekkida elektrilöök. Kasutaja võib raskesti vigastada või surma saada ja käsitolmuimeja võib kahjustada saada.



- ▶ Ärge töötage vihmases ega niiskes ümbruses.

- Käsitolmuimeja elektrilised detailid võivad sädemeid tekitada. Sädemed võivad kergesti süttivas või plahvatusvõimelises ümbruses tulekahjusid ning plahvatusi tekitada. Inimesed võivad raskesti vigastada või surma saada ja materiaalne kahju tekkida.
 - ▶ Ärge töötage kergesti süttivas ja plahvatusvõimelises ümbruses.
- Sissehingatud heitõhk võib tervist kahjustada ja allergilisi reaktsioone esile kutsuda.
 - ▶ Tagage piisav ventilatsioon.
 - ▶ Järgige riiklikke eeskirju ruumide õhutamise ja õhuvahetuse kiiruse kohta.

4.5.2 Aku

▲ HOIATUS

- Kõrvalised isikud, lapsed ja loomad ei suuda akust tulenevaid ohte tuvastada ega hinnata. Kõrvalised isikud, lapsed ja loomad võivad raskesti vigastada saada.
 - ▶ Hoidke kõrvalised isikud, lapsed ja loomad eemal.
 - ▶ Ärge jätke akut järelevalveta.

- ▶ Tehke kindlaks, et lapsed ei saa akuga mängida.

- Aku pole kõigi ümbrusmõjude eest kaitstud. Kui aku on allutatud teatud kindlatele ümbrusmõjudele, siis võib aku põlema süttida, plahvata või pöördumatult kahjustada saada. Inimesed võivad raskesti vigastada saada ja materiaalne kahju tekkida.



- ▶ Kaitske akut kuumuse ja tule eest.
- ▶ Ärge visake akut tulle.

- ▶ Ärge laadige, kasutage ega hoidke akut väljaspool toodud temperatuurivahemikku, 18.5.



- ▶ Kaitske akut vihma ja niiskuse eest ega kastke seda vedelikesse.

- ▶ Hoidke aku metallist esemetest eemal.
- ▶ Ärge allutage akut kõrgele rõhule.
- ▶ Ärge allutage akut mikrolainetele.
- ▶ Kaitske akut kemikaalide ja soolade eest.

4.5.3 Laadija

▲ HOIATUS

- Kõrvalised isikud, lapsed ei suuda laadijast ja elektrivoolust tulenevaid ohte tuvastada ega hinnata. Kõrvalised isikud, lapsed ja loomad võivad raskesti vigastada või surma saada.
 - ▶ Hoidke kõrvalised isikud, lapsed ja loomad eemal.

- ▶ Tehke kindlaks, et lapsed ei saa laadijaga mängida.

- Laadija pole vee eest kaitstud. Kui töötatakse vihmases või niiskes ümbruses, siis võib tekkida elektrilöök. Kasutaja võib vigastada saada ja laadija võib kahjustada saada.



- ▶ Ärge käituge vihmases ega niiskes ümbruses.

- Laadija pole kõigi ümbrusmõjude eest kaitstud. Kui laadija on allutatud teatud kindlatele ümbrusmõjudele, siis võib laadija põlema süttida või plahvatada. Inimesed võivad raskesti vigastada saada ja materiaalne kahju tekkida.
 - ▶ Käituge laadijat suletud ja kuivas ruumis.
 - ▶ Ärge käituge laadijat kergesti süttivas ja plahvatusvõimelises ümbruses.
 - ▶ Ärge käituge laadijat kergesti süttival aluspinnal.
 - ▶ Ärge hoidke ega kasutage laadijat väljaspool toodud temperatuurivahemikku, 18.5.

- Inimesed võivad ühendusjuhtmele komistada. Inimesed võivad vigastada saada ja laadija võib kahjustada saada.
 - ▶ Vedage ühendusjuhe põrandale liibuvalt.

4.6 Ohutusnõuetele vastav seisund

4.6.1 Ohutusnõuetele vastav seisund

Käsitolmuimeja on ohutusnõuetele vastavas seisundis, kui on täidetud järgmised tingimused:

- Käsitolmuimeja on kahjustamata.
- Käsitolmuimeja on puhas ja kuiv.
- Käsitsemiselemendid talitlevad ja on muutmata.
- On paigaldatud antud käsitolmuimeja STIHLi originaalvarvikud.
- Tarvikud on õigesti paigaldatud.

▲ HOIATUS

- Ohutusnõuetele mittevastavas seisundis ei saa detailid enam õigesti talitleda ja ohutuseadiste toime võidakse tühistada. Inimesed võivad raskesti vigastada või surma saada.
 - ▶ Töötage kahjustamata käsitolmuimejaga.
 - ▶ Kui käsitolmuimeja on määrdunud või märg: puhastage käsitolmuimeja ja laske sel kuivada.
 - ▶ Ärge muutke käsitolmuimejat.
 - ▶ Kui käsitsemiselemendid ei talitle: ärge töötage käsitolmuimejaga.
 - ▶ Töötage paigaldatud ja kahjustamata filtriga.
 - ▶ Paigaldage antud käsitolmuimeja STIHLi originaalvarvikuid.
 - ▶ Paigaldage tarvikud nii, nagu käesolevas kasutusjuhendis või tarviku kasutusjuhendis kirjeldatud.
 - ▶ Vahetage kulunud või kahjustatud juhisesildid välja.
 - ▶ Ärge pistke käsitolmuimeja avadesse esemeid.

4.6.2 Aku

Aku on ohutusnõuetele vastavas olekus, kui täidetud on järgmised tingimused.

- Aku on kahjustamata.
- Aku on puhas ja kuiv.
- Aku töötab ja seda pole muudetud.

▲ HOIATUS

- Kui aku ei ole ohutusnõuetele vastavas olekus, ei saa sellega enam ohutult töötada. Inimesed võivad saada raskelt vigastada.
 - ▶ Töötage akuga, mis ei ole kahjustatud ning on töökorras.

- ▶ Ärge laadige kahjustunud või defektset akut.
- ▶ Kui aku on määrdunud või märg: puhastage aku ära ja laske kuivada.
- ▶ Ärge akut muutke.
- ▶ Ärge pistke aku avadesse esemeid.
- ▶ Ärge ühendage ja lühistage aku kontakte metallesemetega.
- ▶ Ärge akut avage.
- ▶ Vahetage kulunud või kahjustatud sildid välja.
- Kahjustunud akust võib akuvedelik välja voolata. Vedeliku sattumine nahale või silma võib nahka või silmi ärritada.
 - ▶ Vältige vedelikuga kokkupuutumist.
 - ▶ Nahale sattumisel: peske kokkupuutunud kohti rohke vee ja seebiga.
 - ▶ Silma sattumisel: loputage silmi vähemalt 15 minutit rohke veega ja pöörduge arsti poole.
- Kahjustunud või vigane aku võib ebatavaliselt haiseda, suitseda või põleda. Inimesed võivad saada raskelt vigastada või surma ja tekkida võib materiaalne kahju.
 - ▶ Kui aku haiseb ebatavaliselt või suitseb: ärge akut kasutage ja hoidke see põlevatest materjalidest eemal.
 - ▶ Kui aku põleb: proovige kustutada akut tulekustuti või veega.

4.6.3 Laadija

Laadija on ohutusnõuetele vastavas seisundis, kui on täidetud järgmised tingimused:

- Laadija on kahjustamata.
- Laadija on puhas ja kuiv.

▲ HOIATUS

- Ohutusnõuetele mittevastavas seisundis ei saa detailid enam õigesti talitleda ja ohutuseadiste toime võidakse tühistada. Inimesed võivad raskesti vigastada või surma saada.
 - ▶ Kasutage kahjustamata laadijat.
 - ▶ Kui laadija on määrdunud või märg: puhastage laadija ja laske sel kuivada.
 - ▶ Ärge muutke laadijat.
 - ▶ Ärge pistke laadija avadesse esemeid.
 - ▶ Ärge ühendage ega lühistage laadija elektrilisi kontakte metallist esemetega.
 - ▶ Ärge avage laadijat.

4.7 Töötamine

▲ HOIATUS

- Kasutaja ei saa teatud kindlates olukordades enam kontsentreeritult töötada. Kasutaja võib

komistada, kukkuda ja raskesti vigastada saada.

- ▶ Töötage rahulikult ja läbimõeldult.
- ▶ Kui valgustingimused ja nähtavustingimused on halvad: ärge töötage käsitolmuimejaga.
- ▶ Käsitsege käsitolmuimejat üksi.
- ▶ Pöörake tähelepanu takistustele.
- ▶ Töötage maapinnal seistes ja hoidke tasakaalu.
- ▶ Kui tekivad väsimusnähud: tehke tööpaus.
- Kui käsitolmuimeja muutub töö ajal või käitub ebatavaliselt, siis ei pruugi olla käsitolmuimeja ohutusnõuetele vastavas seisundis. Inimesed võivad raskesti vigastada saada ja materiaalne kahju tekkida.
 - ▶ Lõpetage töö, võtke aku välja ja pöörduge STIHLi esindusse.
 - ▶ Käituge käsitolmuimejat ainult seistes.
 - ▶ Ärge katke käsitolmuimejat kinni, et hoolitseda jahutusõhu piisava vahetuse eest.

4.8 Laadimine

▲ HOIATUS

- Laadimise ajal võib kahjustatud või defektna laadija ebatavaliselt lõhnata või suitseda. Inimesed võivad vigastada saada ja materiaalne kahju tekkida.
 - ▶ Tõmmake võrgupistik pistikupesast välja.
- Laadija võib soojuse ebapiisava äravoolu tõttu üle kuumeneda ja tulekahju põhjustada. Inimesed võivad raskesti vigastada või surma saada ja materiaalne kahju tekkida.
 - ▶ Ärge katke laadijat kinni.

4.9 Elektriline ühendamine

Kokkupuude elektrit juhtivate detailidega võib tekkida järgmistel põhjustel:

- Ühendusjuhe või pikendusjuhe on kahjustatud.
- Ühendusjuhtme või pikendusjuhtme võrgupistik on kahjustatud.
- Pistikupesa pole õigesti installeeritud.

▲ OHT!

- Kokkupuude elektrit juhtivate detailidega võib põhjustada elektrilööki. Kasutaja võib raskesti vigastada või surma saada.
 - ▶ Tehke kindlaks, et ühendusjuhe, pikendusjuhe ja nende võrgupistikud on kahjustamata.



Kui ühendusjuhe või pikendusjuhe on kahjustatud:

- ▶ Ärge puudutage kahjustatud kohta.
- ▶ Tõmmake võrgupistik pistikupesast välja.

- ▶ Puudutage ühendusjuhet, pikendusjuhet ja nende võrgupistikuid kuivade kätega.
- ▶ Pistke ühendusjuhtme või pikendusjuhtme võrgupistikud õigesti installeeritud ning kaitsekontaktiga turvatud pistikupessa.
- ▶ Ühendage laadija külge rikkevoolu-kaitselüliti (30 mA, 30 ms) kaudu.
- Kahjustatud või ebasobiv pikendusjuhe võib põhjustada elektrilööki. Inimesed võivad raskesti vigastada või surma saada.
 - ▶ Kasutage õige juhtmeristlõikega pikendusjuhet, ☐ 18.4.

▲ HOIATUS

- Laadimise ajal võib vale võrgupinge või vale võrgusagedus laadijas ülepinge põhjustada. Laadija võib kahjustada saada.
 - ▶ Tehke kindlaks, et elektrivõrgu võrgupinge ja võrgusagedus ühilduvad laadija võimsussildil esitatud andmetega.
- Valesti veetud ühendusjuhe ja pikendusjuhe võivad kahjustada saada ja inimesed võivad neil komistada. Inimesed võivad vigastada saada ja ühendusjuhe või pikendusjuhe võib kahjustada saada.
 - ▶ Vedage ja tähistage ühendusjuhe ning pikendusjuhe nii, et inimesed neil ei komista.
 - ▶ Vedage ühendusjuhe ja pikendusjuhe nii, et need pole pingul ega sõlmes.
 - ▶ Vedage ühendusjuhe ja pikendusjuhe nii, et neid ei murta, need ei saa kahjustada, muljuda ega hõõru.
 - ▶ Kaitske ühendusjuhet ja pikendusjuhet kuumuse, õli ning kemikaalide eest.
 - ▶ Vedage ühendusjuhe ja pikendusjuhe kiuval aluspinnal.
- Töö ajal pikendusjuhe soojeneb. Kui soojus ei saa ära voolata, siis võib põhjustada soojus tulekahju.
 - ▶ Kui kasutatakse kaablitruumlit: kerige kaablitruumel täielikult maha.
- Kui elektrijuhtmed ja torud jooksevad seinas, siis võivad need kahjustada saada, kui laadija monteeritakse seina külge. Kokkupuude elektrijuhtmetega võib põhjustada elektrilööki. Inimesed võivad raskesti vigastada saada ja materiaalne kahju tekkida.
 - ▶ Tehke kindlaks, et ettenähtud kohas ei jookse elektrijuhtmeid ja torusid.
- Kui laadija pole käesolevas kasutusjuhendis kirjeldatud viisil seina külge monteeritud, siis võib laadija või aku alla kukkuda või laadija liiga kuumaks minna. Inimesed võivad vigastada saada ja materiaalne kahju tekkida.

- ▶ Monteerige laadija seina külge käesolevas kasutusjuhendis kirjeldatud viisil.
- Kui laadija monteeritakse sissepandud akuga seina külge, siis võib aku laadijast välja kukkuda. Inimesed võivad vigastada saada ja materiaalne kahju tekkida.
 - ▶ Monteerige esmalt laadija seina külge ja pange siis aku sisse.

4.10 Transportimine

4.10.1 Käsitolmuimeja

▲ HOIATUS

- Transportimise ajal võib käsitolmuimeja ümber kukkuda või liikuda. Inimesed võivad vigastada saada ja materiaalne kahju tekkida.



- ▶ Võtke aku välja.

- ▶ Transportige käsitolmuimejat kaasapandud kotis.
- ▶ Kui tarnekomplektis puudub kott: kinnitage käsitolmuimeja pingutusrihmade, rihmade või võrguga nii, et see ei saa ümber kukkuda ega liikuda.

4.10.2 Aku

▲ HOIATUS

- Aku pole kõigi ümbrusmõjude eest kaitstud. Kui aku on allutatud teatud kindlatele ümbrusmõjudele, siis võib aku kahjustada saada ja materiaalne kahju tekkida.
 - ▶ Ärge transportige kahjustatud akut.
 - ▶ Transportige akut kaasapandud kotis.
 - ▶ Kui tarnekomplekt ei sisalda kotti: transportige akut elektrit mittejuhtivas pakendis.
- Transportimise ajal võib aku ümber kukkuda või liikuda. Inimesed võivad vigastada saada ja materiaalne kahju tekkida.
 - ▶ Pakendage aku pakendisse nii, et see ei saa liikuda.
 - ▶ Kindlustage pakend nii, et see ei saa liikuda.

4.10.3 Laadija

▲ HOIATUS

- Transportimise ajal võib laadija ümber kukkuda või liikuda. Inimesed võivad vigastada saada ja materiaalne kahju tekkida.
 - ▶ Tõmmake võrgupistik pistikupesast välja.
 - ▶ Võtke aku välja.
 - ▶ Transportige laadijat kaasapandud kotis.

- ▶ Kui tarnekomplekt ei sisalda kotti: Kindlustage laadija pingutusrihmade, rihmade või võrguga nii, et see ei saa ümber kukkuda ega liikuda.
- Ühendusjuhe pole ette nähtud laadija kandmiseks. Ühendusjuhe ja laadija võivad kahjustada saada.
 - ▶ Kerige ühendusjuhe peale ja kinnitage laadija külge.

4.11 Säilitamine

4.11.1 Käsitolmuimeja

▲ HOIATUS

- Lapsed ei suuda käsitolmuimejast tulenevaid ohte tuvastada ega hinnata. Lapsed võivad raskesti vigastada saada.



- ▶ Võtke aku välja.

- ▶ Säilitage käsitolmuimejat väljaspool laste käeulatust.
- Käsitolmuimeja elektrilised kontaktid ja metallid detailid võivad niiskuse tõttu korrodeeruda. Käsitolmuimeja võib kahjustada saada.



- ▶ Võtke aku välja.

- ▶ Säilitage käsitolmuimejat puhta ja kuivana.

4.11.2 Aku

▲ HOIATUS

- Lapsed ei suuda akust tulenevaid ohte tuvastada ega hinnata. Lapsed võivad raskesti vigastada saada.
 - ▶ Säilitage akut väljaspool laste käeulatust.
- Aku pole kõigi ümbrusmõjude eest kaitstud. Kui aku on allutatud teatud kindlatele ümbrusmõjudele, siis võib aku pöördumatult kahjustada saada.
 - ▶ Säilitage akut puhta ja kuivana.
 - ▶ Säilitage akut suletud ruumis.
 - ▶ Säilitage akut käsitolmuimejast ja laadijast eraldi.
 - ▶ Säilitage akut elektrit mittejuhtivas pakendis.
 - ▶ Ärge hoidke akut nimetatud temperatuurivahemikust väljaspool, 18.5.

4.11.3 Laadija

▲ HOIATUS

- Lapsed ei suuda laadijast tulenevaid ohte tuvastada ega hinnata. Lapsed võivad raskesti vigastada või surma saada.
 - ▶ Võtke aku välja.
 - ▶ Säilitage laadijat väljaspool laste käeulastust.
- Laadija pole kõigi ümbrusmõjude eest kaitsitud. Kui laadija on allutatud teatud kindlatele ümbrusmõjudele, siis võib laadija kahjustada saada.
 - ▶ Võtke aku välja.
 - ▶ Kui laadija on soe: laske laadijal maha jahutada.
 - ▶ Säilitage laadijat puhta ja kuivana.
 - ▶ Säilitage laadijat suletud ruumis.
 - ▶ Ärge hoidke laadijat nimetatud temperatuurivahemikust väljaspool, **18.5**.
- Ühendusjuhe pole ette nähtud laadija kandmiseks või ülesriputamiseks. Ühendusjuhe ja laadija võivad kahjustada saada.
 - ▶ Haarake ja hoidke kinni laadija korpusest. Laadijale on paigaldatud selle lihtsamaks ülestõstmiseks süviskäepide.
 - ▶ Riputage laadijat seinahoidikust üles.

4.12 Puhastamine, hooldamine ja remontimine

▲ HOIATUS

- Kui puhastuse, hoolduse või remondi ajal on aku sisse pandud, siis võidakse käsitolmuimeja ettekaavatsematult sisse lülitada. Inimesed võivad raskesti vigastada saada ja materiaalne kahju tekkida.



- ▶ Võtke aku välja.

- Teravad puhastusvahendid, veejuga või teravate esemetega puhastamine võivad kahjustada käsitolmuimejat, akut ja laadijat. Kui käsitolmuimejat, akut või laadijat ei puhastata õigesti, siis ei pruugi detailid enam õigesti talitleda ja ohutusseadiste toime võidakse tühistada. Inimesed võivad raskesti vigastada saada.
 - ▶ Puhastage käsitolmuimejat, akut ja laadijat käesolevas kasutusjuhendis kirjeldatud viisil.
- Kui käsitolmuimejat, akut ja laadijat ei hooldata või remondita õigesti, siis ei pruugi detailid enam õigesti talitleda ning ohutusseadiste

toime võidakse tühistada. Inimesed võivad raskesti vigastada või surma saada.

- ▶ Ärge hooldage või remontige käsitolmuimejat, akut ja laadijat ise.
- ▶ Kui käsitolmuimejat, akut või laadijat tuleb hooldada või remondida: pöörduge STIHLi esindusse.

5 Käsitolmuimeja töövalmis seadmine

5.1 Käsitolmuimeja töövalmis seadmine

Iga kord enne töö algust peate viima läbi järgmised toimingud.

- ▶ Tehke kindlaks, et järgmised detailid on ohutusuetele vastavas seisundis:
 - Käsitolmuimeja, **4.6.1**.
 - Aku, **4.6.2**.
 - Laadija, **4.6.3**.
- ▶ Kontrollige akut, **10.2**.
- ▶ Laadige aku täiesti täis, **6.2**.
- ▶ Käsitolmuimeja puhastamine, **15.1**
- ▶ Käsitsemiselementide kontrollimine, **10.1**.
- ▶ Kui samme ei saa läbi viia: ärge kasutage käsitolmuimejat ja pöörduge STIHLi esindusse.

6 Aku laadimine ja LEDid

6.1 Laadija monteerimine seinale

Laadijat saab seina külge monteerida.

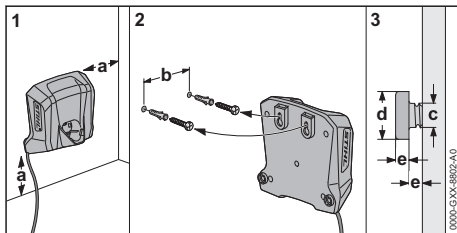

- ▶ Monteerige laadija nii seina külge, et järgmised tingimused on täidetud:

- Kasutatakse sobivat kinnitusmaterjali.
- Laadija on horisontaalselt. Järgmistest mõõtudest peeti kinni:
 - a = vähemalt 100 mm
 - b = 54 mm
 - c = 4,5 mm
 - d = 9 mm
 - e = 2,5 mm

6.2 Aku laadimine

Laadimisaeg sõltub erinevatest teguritest, nt aku temperatuurist või ümbrustemperatuurist. Optimaalse jõudluse tagamiseks jälgige soovitatud temperatuurivahemikku,  18.6. Tegelik laadimisaeg võib esitatud laadimisajast kõrvale kalduda. Laadimisaeg on esitatud www.stihl.com/charging-times all.

Kui võrgupistik on pistikupessa pistetud ja aku sisestatakse laadijasse, siis käivitub laadimisprotseduur automaatselt. Kui aku on täielikult laetud, siis lülitub laadija automaatselt välja.

Laadimise ajal aku ja laadija soojenevad.

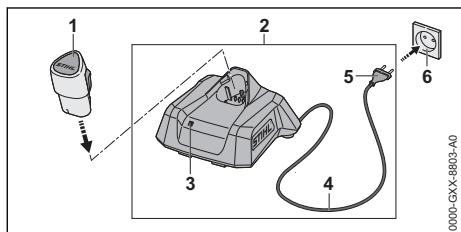

- ▶ Pistke võrgupistik (5) hästi ligipääsetavas pistikupessa (6). Laadija (2) viib läbi enesetesti. LED (3) põleb u 1 sekundi roheliselt ja u 1 sekundi punaselt.
- ▶ Vedage ühendusjuhe (4).
- ▶ Pange aku (1) laadija (2) juhikutesse ja suruge lõpuni. LED (3) põleb või vilgub roheliselt. Akut (2) laetakse.
- ▶ Kui LED (3) enam ei põle: Aku (1) on täielikult laetud ja selle võib laadijast (2) välja võtta.
- ▶ Kui laadijat (2) enam ei kasutata: tõmmake võrgupistik (5) pistikupesast (6) välja.

6.3 Laadimisoleku vaatamine

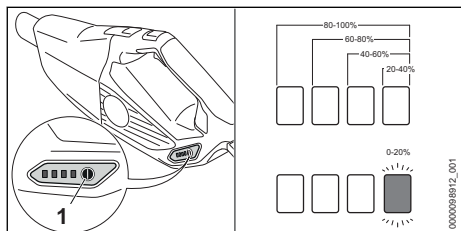

- ▶ Pange aku sisse.
- ▶ Vajutage suruklahvi (1).

LEDid põlevad u 5 sekundit roheliselt ja näitavad laadimisseisundit.

- ▶ Kui parem LED vilgub roheliselt: Laadige akut.

6.4 LED-lambid käsitlumeijal

LEDid võivad näidata aku laadimisseisundit või rikkeid. LEDid võivad roheliselt või punaselt põleda või vilkuda.

Kui LEDid põlevad või vilguvad roheliselt, siis näidatakse laadimisseisundit.

- ▶ Kui LEDid põlevad või vilguvad punaselt: Kõrvaldage rikked,  17.1. Käsitlumeijas või akus esineb rike.

6.5 LED laadijal

LED näitab laadija olekut või rikkeid. LED võib roheliselt või punaselt põleda või vilkuda.

Kui LED põleb või vilgub roheliselt, siis laetakse akut.

- ▶ Kui LED põleb või vilgub punaselt: kõrvaldage rikked,  17. Laadijas või akus esineb rike.

7 Käsitlumeija kokkupanemine

7.1 Lisatarvikute paigaldamine

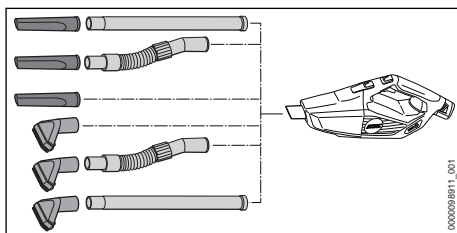

- ▶ Monteerige lisatarvikud kokku ja paigaldage düüsile.

Harjaotsaku eemaldamine ja paigaldamine

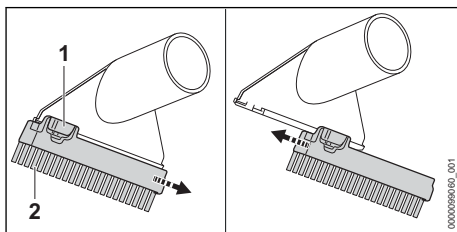

Harjaotsaku eemaldamine:

- ▶ Vajutage fiksaatorhooba (1) ja hoidke vajutatult.

- ▶ Võtke harjaotsak (2) maha.

Harjaotsaku paigaldamine:

- ▶ Lükake harjaotsak (1) kuni lõpuni imidüüsi juhikutele.

Harjaotsak fikseerub kuuldavalt.

8 Aku sissepanemine ja väljavõtmine

8.1 Aku sissepanemine

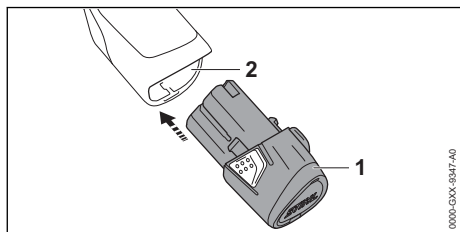

- ▶ Vajutage aku (1) lõpuni akušahti (2). Aku (1) fikseerub klõpsuga.

8.2 Aku väljavõtmine

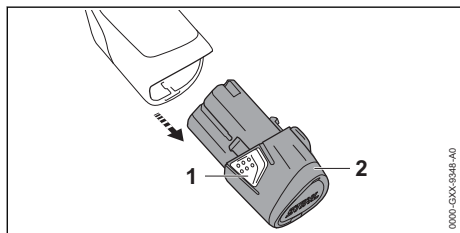

- ▶ Vajutage mõlemat fiksaatorkonksu (1). Aku (2) on lahti lukustatud ja selle saab välja võtta.

9 Käsitlumuimeja sisselülitamine ja väljalülitamine

9.1 Käsitlumuimeja sisselülitamine

- ▶ Hoidke käsitlumuimejat ühe käega juhtkäepidemest kinni nii, et põial hoiab juhtkäepideme ümbert kinni.

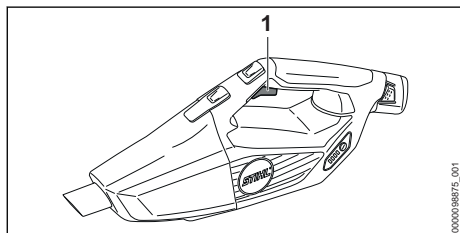

- ▶ Vajutage nimetissõrmega lülitushooba (1) ja hoidke vajutatult. Käsitlumuimeja kiirendab ja imatav materjal imatakse kokku.

9.2 Käsitlumuimeja väljalülitamine

- ▶ Laske lülitushoob lahti. Kokkuimatavat materjali ei imeta enam sisse.
- ▶ Kui materjali imatakse jätkuvalt sisse: võtke aku välja ja pöörduge STIHLi esindusse. Käsitlumuimeja on defektne.

10 Käsitlumuimeja ja aku kontrollimine

10.1 Käsitsemiselementide kontrollimine

Lülitushoob

- ▶ Võtke aku välja.
- ▶ Vajutage lülitushooba.
- ▶ Kui lülitushoob liigub raskelt või ei vetru lähtepositsiooni tagasi: ärge kasutage käsitlumuimejat ja pöörduge STIHLi esindusse. Lülitushoob on defektne.

Käsitlumuimeja sisselülitamine

- ▶ Pange aku sisse.
- ▶ Vajutage lülitushooba ja hoidke vajutatult. Kokkuimatavat materjal imatakse sisse.
- ▶ Kui 3 LEDi vilguvad punaselt: võtke aku välja ja pöörduge STIHLi esindusse. Käsitlumuimejal esineb rike.
- ▶ Laske lülitushoob lahti. Kokkuimatavat materjali ei imeta enam sisse.
- ▶ Kui materjali imatakse jätkuvalt sisse: võtke aku välja ja pöörduge STIHLi esindusse. Käsitlumuimeja on defektne.

10.2 Aku kontrollimine

- ▶ Pange aku sisse.
- ▶ Vajutage suruklahvi käsitlumuimejal. LEDid põlevad või vilguvad.
- ▶ Kui LEDid ei põle või ei vilgu: ärge kasutage käsitlumuimejat ega akut ning pöörduge STIHLi esindusse. Käsitlumuimejas või akus esineb rike.

11 Käsitolmuimejaga töötamine

11.1 Käsitolmuimeja hoidmine ja juhtimine

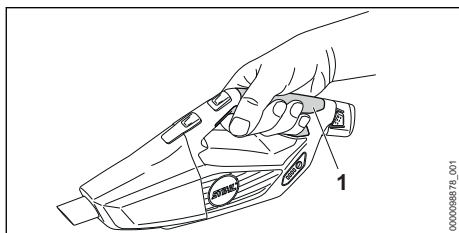

- ▶ Hoidke käsitolmuimejat ühe käega juhtkäepidemest (1) kinni ja juhtige seda nii, et põial hoiab juhtkäepideme ümber kinni.

11.2 Tolmu ja mustuse imamine

- ▶ Lülitage käsitolmuimeja sisse.
- ▶ Hoidke käsitolmuimejat juhtkäepidemest ühe käega kinni ja image otse või paigaldatud lisatarvikute kaudu.

Optimaalse jõudluse tagamiseks jälgige soovitatud temperatuurivahemikku, 18.6.

11.3 Seisugaasi aktiveerimine ja inaktiveerimine

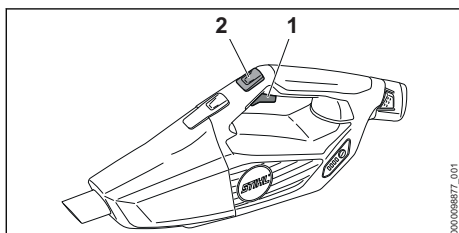

- ▶ Lülitage käsitolmuimeja sisse.
- ▶ Vajutage seisugaasi nuppu (2). Imivõimsus on fikseeritud. Lülitushooba võib lahti lasta.

Seisugaasi inaktiveerimiseks: vajutage lülitushooba (1).

12 Pärast tööd

12.1 Pärast tööd

- ▶ Lülitage käsitolmuimeja välja ja võtke aku välja.
- ▶ Kui käsitolmuimeja on märg: laske käsitolmuimejal kuivada.
- ▶ Kui aku on märg: laske akul kuivada.
- ▶ Puhastage käsitolmuimeja.

- ▶ Puhastage aku.

12.2 Mahuti tühjendamine

- ▶ Lülitage käsitolmuimeja välja ja võtke aku välja.

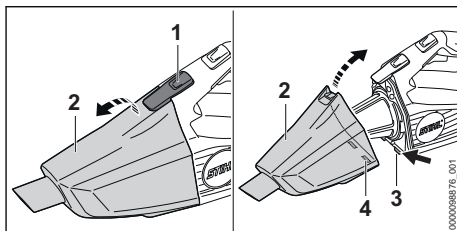

- ▶ Vajutage riivistushooba (1) ja võtke mahuti (2) välja.
 - ▶ Tühjendage mahuti ja utiliseerige sisu eeskirjades kohaselt.
 - ▶ Pange mahuti (2) peale, nii et fikseerimisnagad (3) ulatuks süvenditesse (4).
 - ▶ Klappige mahuti (2) kokku.
- Mahuti (2) fikseerub kuuldavalt.

13 Transportimine

13.1 Käsitolmuimeja transportimine

- ▶ Lülitage käsitolmuimeja välja ja võtke aku välja.

Käsitolmuimeja kandmine

- ▶ Kandke käsitolmuimejat ühe käega juhtkäepidemest.

Käsitolmuimeja transportimine sõidukis

- ▶ Transportige käsitolmuimejat kaasapandud kotis.
- ▶ Kinnitage kott nii, et see ei saaks ümber kukkuda ega liikuda.

13.2 Aku transportimine

- ▶ Lülitage käsitolmuimeja välja ja võtke aku välja.
- ▶ Tehke kindlaks, et aku on ohutusnõuetele vastavas seisundis.
- ▶ Pakkige aku kaasapandud kotti.
- ▶ Kui tarnekomplektis ei ole kotti: pakkige aku nii, et oleks täidetud järgmised tingimused:
 - Pakend on elektriliselt mittejuhtiv.
 - Aku ei saa pakendis liikuda.
- ▶ Kindlustage pakend nii, et see ei saa liikuda.

Aku allub ohtlike kaupade transportimise nõuetele. Aku on UN 3480 (liitumioonakud) kohaselt liigitatud ja seda kontrolliti vastavalt ÜRO käsiraamatu „Kontrollimised ja kriteeriumid osa III alalõigule 38.3.

Transpordieeskirjad on esitatud www.stihl.com/safety-data-sheets all.

13.3 Laadija transportimine

- ▶ Tõmmake võrgupistik pistikupesast välja.
- ▶ Võtke aku välja.
- ▶ Kerige ühendusjuhe peale ja kinnitage laadija külge.
- ▶ Kui laadijat transporditakse sõidukis:
 - ▶ Transportige laadijat kaasapandud kotis.
 - ▶ Kindlustage kott nii, et kott ei saa ümber kukkuda ega liikuda.
 - ▶ Kui tarnekomplekt ei sisalda kotti: Kindlustage laadija nii, et laadija ei saa ümber kukkuda ega liikuda.

14 Säilitamine

14.1 Käsitolmuimeja hoiustamine

- ▶ Lülitage käsitolmuimeja välja ja võtke aku välja.
- ▶ Säilitage käsitolmuimejat nii, on täidetud järgmised tingimused:
 - Käsitolmuimeja on väljaspool laste käeulast.
 - Käsitolmuimeja on puhas ja kuiv.

14.2 Aku säilitamine

STIHL soovib säilitada akut laadimisseisundis 40 % kuni 60 % (2 roheliselt põlevat LEDi) vahemikus.

- ▶ Säilitage akut nii, on täidetud järgmised tingimused:
 - Aku on väljaspool laste käeulast.
 - Aku on puhas ja kuiv.
 - Aku on suletud ruumis.
 - Aku on oksakäärdest ja käsitolmuimejast eraldi.
 - Aku on elektrit mittejuhtivas pakendis.
 - Akut ei hoita toodud temperatuurivahemikust väljaspool,  18.5.

JUHIS

- ▶ Kui akut ei hoistata vastavalt käesolevas kasutusjuhendis kirjeldatud tingimustele, võib aku süvatühjeneda ja seetõttu pöördumatult kahjustuda.
 - ▶ Tühjenedu aku tuleb enne hoiule panemist laadida. STIHL soovib säilitada akut laadimisseisundis 40 % kuni 60 % (2 roheliselt põlevat LEDi) vahemikus.
 - ▶ Säilitage akut käsitolmuimejast ja laadijast eraldi.

14.3 Laadija säilitamine

- ▶ Tõmmake võrgupistik pistikupesast välja.
- ▶ Võtke aku välja.

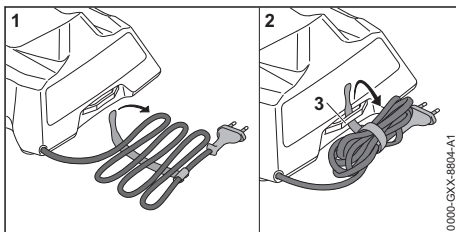

- ▶ Kerige ühendusjuhe peale ja kinnitage laadija külge.
- ▶ Säilitage laadijat nii, on täidetud järgmised tingimused:
 - Laadija on väljaspool laste käeulast.
 - Laadija on puhas ja kuiv.
 - Laadija on suletud ruumis.
 - Laadija on akust lahutatud.
 - Laadija ei ole ühendusjuhtme ega ühendusjuhtme hoidiku (3) külge riputatud.
 - Laadijat ei hoita toodud temperatuurivahemikust väljaspool,  18.5.

15 Puhastamine

15.1 Käsitolmuimeja ja lisatarvikute puhastamine

- ▶ Lülitage käsitolmuimeja välja ja võtke aku välja.
- ▶ Puhastage käsitolmuimeja ja lisatarvikud niiske lapiga.
- ▶ Puhastage ventilatsioonipilud pintsliga.

15.2 Filtri puhastamine

- ▶ Lülitage käsitolmuimeja välja ja võtke aku välja.
- ▶ Võtke mahuti välja.

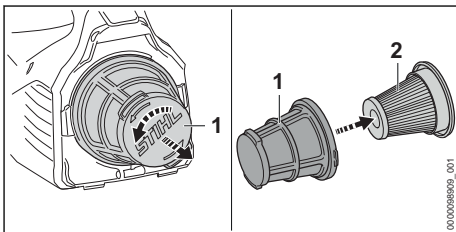

- ▶ Keerake filtrikorvi (1) vastupäeva ja võtke see maha.
- ▶ Võtke paberfilter (2) välja.
- ▶ Eemaldage suurem mustus paberfiltri (2) välisküljelt.
- ▶ Klõppige paberfilter (2) puhtaks.

- ▶ Kloppige filtrikorv (1) puhtaks.
- ▶ Loputage filtrikorvi (1) voolava vee all ja laske sel õhu käes kuivada.
- ▶ Pange paberfilter (2) filtrikorvi (1) sisse.
- ▶ Pange filtrikorv (1) sisse ja keerake päripäeva, kuni see fikseerub.

15.3 Aku puhastamine

- ▶ Puhastage aku niiske lapiga.

15.4 Laadija puhastamine

- ▶ Tõmmake võrgupistik pistikupesast välja.
- ▶ Puhastage laadija niiske lapiga.
- ▶ Puhastage laadija elektrilisi kontakte pintsliga või pehme harjaga.

- ▶ Kui käsitolmuimeja on kahjustatud: ärge kasutage käsitolmuimejat ja pöörduge STIHLi esindusse.
- ▶ Kui aku on defektne või kahjustatud: asendage aku.
- ▶ Kui laadija on defektne või kahjustatud: asendage laadija.
- ▶ Kui ühendusjuhe on defektne või kahjustatud: ärge kasutage laadijat ja laske ühendusjuhe STIHLi esinduses asendada.

16 Remontimine

16.1 Käsitolmuimeja, aku ja laadija remontimine

Kasutaja ei saa käsitolmuimejat, akut ja laadijat ise parandada.

17 Rikete kõrvaldamine

17.1 Käsitolmuimeja või aku rikete kõrvaldamine

Rike	LED-lambid käsitolmuimejal	Põhjus	Abinõu
Käsitolmuimeja ei käivitu sisselülitamisel.	1 LED vilgub roheliselt.	Aku laetustase liiga madal.	▶ Laadige akut.
	1 LED põleb punaselt.	Aku on liiga soe või liiga külm.	▶ Võtke aku välja. ▶ Laske akul maha jahtuda või soojeneda.
	3 LEDi vilguvad punaselt.	Käsitolmuimejal esineb rike.	▶ Võtke aku välja ja pange uuesti sisse. ▶ Lülitage käsitolmuimeja sisse. ▶ Kui 3 LEDi vilguvad jätkuvalt punaselt: ärge kasutage käsitolmuimejat ja pöörduge STIHLi esindusse.
	3 LEDi põlevad punaselt.	Käsitolmuimeja on liiga soe.	▶ Võtke aku välja. ▶ Laske käsitolmuimejal jahtuda.
	4 LEDi vilguvad punaselt.	Akul esineb rike.	▶ Võtke aku välja. ▶ Puhastage elektrilised kontaktid akušahatis. ▶ Pange aku sisse. ▶ Lülitage käsitolmuimeja sisse. ▶ Kui 4 LEDi vilguvad jätkuvalt punaselt: ärge kasutage akut ja pöörduge STIHLi esindusse.
		Elektriühendus on käsitolmuimeja ja aku vahel katkenud.	▶ Võtke aku välja. ▶ Puhastage elektrilised kontaktid akušahatis. ▶ Pange aku sisse.
		Käsitolmuimeja või aku on niiske.	▶ Laske käsitolmuimejal või akul kuivada.
Käsitolmuimeja lülitub töötamise ajal välja.	3 LEDi põlevad punaselt.	Käsitolmuimeja on liiga soe.	▶ Võtke aku välja. ▶ Laske käsitolmuimejal jahtuda.

Rike	LED-lambid käsitolmuimejal	Põhjus	Abinõu
		Esineb elektriline rike.	<ul style="list-style-type: none"> ▶ Võtke aku välja ja pange uuesti sisse. ▶ Lülitage käsitolmuimeja sisse.
Käsitolmuimeja imivõimsus langeb.	1 LED vilgub roheliselt.	Aku laetustase liiga madal.	▶ Laadige akut.
		Mahuti on täis.	<ul style="list-style-type: none"> ▶ Võtke aku välja. ▶ Tühjendage mahuti. ▶ Puhastage käsitolmuimeja.
Käsitolmuimeja tööaeg on liiga lühike.		Aku pole täielikult laetud.	▶ Laadige aku täiesti täis.
		Aku eluiga on ületatud.	▶ Asendage aku.

17.2 Laadija rikete kõrvaldamine

Rike	LED laadijal	Põhjus	Abinõu
Akut ei laeta.	LED põleb punaselt.	Aku on liiga soe või liiga külm.	▶ Jätke aku laadijasse sisestatuks. Laadimisprotseduur käivitub automaatselt, kui on saavutatud lubatud temperatuurivahemik.
	LED vilgub punaselt.	Elektriühendus on laadija ja aku vahel katkenud.	<ul style="list-style-type: none"> ▶ Võtke aku välja. ▶ Puhastage laadijal elektrilised kontaktid. ▶ Pange aku sisse.
		Laadijal esineb rike.	▶ Ärge kasutage laadijat ja pöörduge STIHLi esindusse.
		Akul esineb rike.	▶ Ärge kasutage akut ja pöörduge STIHLi esindusse.
Laadija ei vii läbi enesetesti.	LED ei põle u 1 sekundi roheliselt ja u 1 sekundi punaselt.	Elektriühendus laadijaga on korra katkenud.	<ul style="list-style-type: none"> ▶ Tõmmake võrgupistik pistikupesast välja. ▶ Oodake 1 minut. ▶ Pistke võrgupistik pistikupesasse.

18 Tehnilised andmed

18.1 Käsitolmuimeja STIHL SEA 20.0

- Lubatud aku: STIHL AS
- Kaal akuta: 1,1 kg
- Maksimalne õhu läbivool: 1026 l/min
- Maksimalne alarõhk: 80 mbar
- Mõõtmed
 - Pikkus: 465 mm
 - Laius: 113 mm
 - Kõrgus: 187 mm
- Imivooliku siseläbimõõt: 29 mm
- Mahuti maksimalne maht: 0,75 l

Tööaeg on esitatud www.stihl.com/battery-life all.

18.2 Aku STIHL AS

- Aku-tehnoloogia: liitium-ioon
- Pinge: 10,8 V
- Mahtuvus Ah: vt võimsussilti

- Energiasisaldus Wh: vt võimsussilti
- Kaal kg: vt võimsussilti

18.3 Laadija STIHL AL 1

- Nimipinge: vt võimsussilti
- Sagedus: vt võimsussilti
- Nimivõimsus: vt võimsussilti
- Laadimisvool: vt võimsussilti
- Lubatud aku STIHL AS maksimalne energiasisaldus: 12,5 Ah

Laadimisajad on esitatud www.stihl.com/charging-times all.

18.4 Pikendusjuhtmed

Kui kasutatakse pikendusjuhet, siis peavad olema selle juhtmesooned sõltuvalt pingest ja pikendusjuhtme pikkusest vähemalt järgmiste ristlõigetega:

- Kui nimipinge on võimsussildil 220 V kuni 240 V:
 - Juhtme pikkus kuni 20 m: AWG 15 / 1,5 mm²

- Juhtme pikkus 20 m kuni 50 m: AWG 13 / 2,5 mm²

Kui nimipinge on võimsussildil 100 V kuni 127 V:

- Juhtme pikkus kuni 10 m: AWG 14 / 2,0 mm²
- Juhtme pikkus 10 m kuni 30 m: AWG 12 / 3,5 mm²

18.5 Temperatuuri limiidid



- Aku pole kõigi ümbrusmõjude eest kaitstud. Kui aku on allutatud teatud kindlatele ümbrusmõjudele, siis võib aku põlema süttida või plahvatada. Inimesed võivad raskesti vigastada saada ja materiaalne kahju tekkida.
 - ▶ Ärge laadige akut temperatuuril alla - 20 °C või üle + 50 °C.
 - ▶ Ärge kasutage käsitolmuimejat, akut ega laadijat temperatuuril alla - 20 °C või üle + 50 °C.
 - ▶ Ärge hoiustage käsitolmuimejat, akut ega laadijat temperatuuril alla - 20 °C või üle + 70 °C.

18.6 Soovitatud temperatuurivahemikud

Käsitolmuimeja, aku ja laadija optimaalse jõudluse tagamiseks järgige järgmised temperatuurivahemikke:

- Laadimine: + 5 °C kuni + 40 °C
- Kasutamine: - 10 °C kuni + 40 °C
- Hoiustamine: - 20 °C kuni + 50 °C

Kui akut laetakse, kasutatakse või hoiustatakse soovitatud temperatuurivahemikest väljaspool, võib selle võimsus väheneda.

18.7 REACH

REACH tähistab EÜ määrust kemikaalide registreerimise, hindamise ja heakskiidu kohta.

Informatsioon REACH määrase täitmise kohta on esitatud www.stihl.com/reach all.

19 Varuosad ja tarvikud

19.1 Varuosad ja tarvikud

STIHL Need sümboolid tähistavad STIHLi originaalvaruosi ja STIHLi originaaltarvikuid.

STIHL soovitab kasutada STIHLi originaalvaruosi ja STIHLi originaaltarvikuid.

Teiste tootjate varuosade ja lisatarvikute töökindlust, ohutust ja sobivust ei saa STIHL hinnata, hoolimata pidevast turu jälgimisest, ning nende

kasutamise korral ei võta STIHL endale mingit vastutust.

STIHLi originaalvaruosad ja STIHLi originaaltarvikud on saadaval STIHLi esinduses.

20 Utiliseerimine

20.1 Käsitolmuimeja, aku ja laadija utiliseerimine

Infot utiliseerimise kohta saate kohalikust omavalitusest või STIHLi edasimüüjalt.

Mittenõuetekohane utiliseerimine võib kahjustada tervist ja keskkonda.

- ▶ Viige STIHLi tooted koos pakendiga ringlussevõtuks sobivasse kogumispunkti vastavalt kohalikele eeskirjadele.
- ▶ Ärge visake olmeprügi hulka.

21 Tooteinfo

21.1 Käsitolmuimeja STIHL SEA 20.0

ANDREAS STIHL AG & Co. KG
 Badstraße 115
 D-71336 Waiblingen

Saksamaa

- Koosteväsi: käsitolmuimeja
- Tehasemark: STIHL
- Tüüp: SEA 20.0
- Seeriatunnus: SA03

Tehnilisi dokumente säilitatakse ANDREAS STIHL AG & Co. KG Produktzulassung osakonnas.

Tootmisaasta, tootjariik ja masina number on märgitud käsitolmuimejale.

Turiny

1	Pratarmē.....	65
2	Apie šīā naudojimo instrukcijā.....	65
3	Apžvalga.....	65
4	Saugumo nurodymai.....	66
5	Rankinio siurblio paruošimas dirbti.....	72
6	Akumulatoriaus įkrovimas ir diodai.....	72
7	Rankinio siurblio sumontavimas.....	74
8	Akumulatoriaus įdėjimas ir išėmimas.....	74
9	Rankinio siurblio įjungimas ir išjungimas..	74
10	Rankinio siurblio ir akumulatoriaus tikrinimas.....	74
11	Darbas su rankiniu siurbliu.....	75
12	Po darbo.....	75

13	Pemešimas.....	75
14	sandėliuojate.....	76
15	Valymas.....	77
16	Remontas.....	77
17	Gedimų šalinimas.....	77
18	Techniniai daviniai	79
19	Atsarginės dalys ir priedai.....	79
20	Utilizavimas.....	80
21	Informacija apie gaminį.....	80

1 Pratarė

Mielos pirkėjos, mieli pirkėjai,

džiaugiamės, kad pasirinkote STIHL. Mes kuriame ir gaminame aukščiausios kokybės gaminius, kurie atitinka mūsų klientų poreikius. Taip atsiranda net kraštutinėms sąlygoms labai patikimi gaminiai.

STIHL taip pat labai svarbi aukšta klientų aptarnavimo kokybė. Mūsų specializuotos prekybos vietos garantuoja kompetentingas konsultacijas ir mokymus bei visapusišką techninę pagalbą.

STIHL aiškiai pasisako už tvarų ir atsakingą požiūrį į gamtą. Ši naudojimo instrukcija padės Jums ilgą STIHL įrenginio tarnavimo laikotarpį naudoti jį saugiai ir saugant aplinką.

Dėkojame už Jūsų pasitikėjimą ir linkime, kad STIHL gaminys Jus džiugintų.



Dr. Nikolaus Stihl

SVARBU! PRIEŠ NAUDODAMI PERSKAITYKITE IR IŠSAUGOKITE.

2 Apie šią naudojimo instrukciją

2.1 Perspėjimų tekste žymėjimas

ISPEJIMAS

- Nuoroda apie pavojus, kurie gali sukelti sunkius ar mirtinus sužeidimus
 - Išvardintos priemonės gali padėti išvengti sunkių sužeidimų ar mirties atvejų.

PRANESIMAS

- Nuroda apie galimus pavojus, kurie gali padaryti turčinę žalą.
 - Išvardintos priemonės gali padėti išvengti turčinės žalos.

2.2 Simboliai tekste



Šis simbolis nukreipia į skyrių šioje naudojimo instrukcijoje.

3 Apžvalga

3.1 Rankinis siurblys, akumuliatorius ir įkroviklis

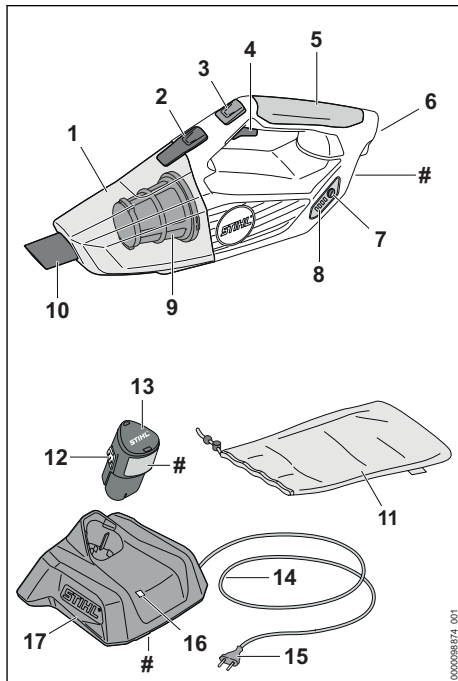

1 Rezervuaras

Rezervuare surenkamos susiurbtos dulės, nešvarumai ir nešvarumai.

2 Fiksavimo klavišas

Fiksavimo klavišas laiko rezervuarą rankiniame siurblyje.

3 Greičio fiksavimo mygtukas

Greičio fiksavimo mygtukas užfiksuoja siurbimo jėgą.

4 Jungiklis

Jungiklis įjungia ir išjungia rankinį siurbį.

5 Valdymo rankena

Valdymo rankena skirta rankiniam siurbliui valdyti, laikyti ir nukreipti.

6 Akumuliatoriaus dėklas

Į akumuliatoriaus dėklą dedamas akumuliatorius.

7 Mygtukas

Mygtukas aktyvina rankinio siurblio šviesos diodus.

8 Šviesos diodai

Šviesos diodai rodo akumulatoriaus įkrovos lygį ir triktis.

9 Filtras

Filtras filtruoja dulkes ir nešvarumus iš įsiurbto oro.

10 Antgalis

Antgalis įsiurbtas dulkes ir nešvarumus trunka į rezervuarą.

11 Krepšys

Krepšys skirtas rankiniam siurbliui, akumulatoriui, įkrovikliui ir priedams nešti ir laikyti.

12 Fiksatorius

Fiksatorius laiko akumuliatorių akumulatoriaus dėkle.

13 Akumulatorius

Akumulatorius tiekia rankiniam siurbliui energiją.

14 Jungiamasis laidas

Jungiamasis laidas sujungia kroviklį su tinklo kištuku.

15 Tinklo kištukas

Tinklo kištuku jungiamasis laidas įjungiamas į elektros lizdą.

16 Šviesos diodas

Šviesos diodas parodo kroviklio būseną.

17 Kroviklis

Kroviklis įkrauna akumuliatorių.

Specifikacijų lentelė su įrenginio numeriu

3.2 Priedai

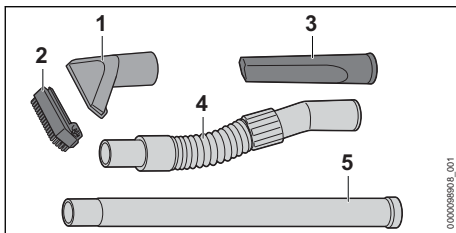

1 Siurbimo antgalis

Siurbimo antgalis naudojamas dideliems nešvarumams siurbti.

2 Antgalis su šepėčiu

Antgalis su šepėčiu siurbiami jautrūs paviršiai.

3 Plyšių valymo antgalis

Plyšių valymo antgalis skirtas siurbti sunkiai pasiekiamose vietose.

4 Siurbimo žarna

Siurbimo žarna pailgina prijungtą antgalį.

5 Pailginimo vamzdis

Pailginimo vamzdis pailgina prijungtą antgalį.

3.3 Simboliai

Simboliai gali būti ant rankinio siurblio, akumulatoriaus ir įkroviklio ir turėti šias reikšmes:



Aktyvinti greičio fiksavimo mygtuką.



Šviesos diodas šviečia arba mirksi žaliai. Akumulatorius įkraunamas.



Šviesos diodas mirksi raudonai. Tarp akumulatoriaus ir kroviklio nėra elektros kontakto arba įvyko akumulatoriaus ar kroviklio triktis.



Informacija šalia simbolio nurodo akumulatoriaus energijos kiekį pagal elementų gamintojo specifikaciją. Naudojant įrenginį, turimas energijos kiekis yra mažesnis.



Elektrinį įrenginį naudoti uždaroje ir sausoje patalpoje.



Neišmeskite gaminio kartu su buitinėmis atliekomis.



Perskaityti, suprasti ir išsaugoti naudojimo instrukciją.

4 Saugumo nurodymai

4.1 Įspėjamieji simboliai

Įspėjamieji simboliai ant rankinio siurblio, akumulatoriaus ar įkroviklio reiškia:



Laikytis saugos nurodymų ir imtis priemonių jiems įgyvendinti.



Perskaityti, suprasti ir išsaugoti naudojimo instrukciją.



Nutraukus darbą, įrenginį transportuojant, padedant laikyti, remontuojant ar atliekant techninės priežiūros darbus, išimti akumuliatorių.



Rankinį siurblią ir įkroviklį saugoti nuo lietaus ir drėgmės.



Akumuliatorių saugoti nuo karščio ir ugnies.



Akumuliatorių saugoti nuo lietaus ir drėgmės, nenardinti į skysčius.

4.2 Naudojimas pagal paskirtį

Rankinis siurblys STIHL SEA 20.0 naudojamas siurbti sausas dulkes ir nešvarumus buitinėje aplinkoje.

Rankinio siurblio negalima naudoti lyjant lietu.

Akumulatorius STIHL AS tiekia rankiniam siurbliui energiją.

Kroviklis STIHL AL 1 įkrauna akumuliatorių STIHL AS.

▲ ISPEJIMAS

- Akumulatoriai ir įkrovikliai, kurių STIHL neleido naudoti, gali sukelti gaisrą ir sprogti. Žmonės gali būti sunkiai ar mirtinai sužaloti arba galima patirti materialinės žalos.
 - ▶ Rankinį siurblių naudoti tik su akumuliatoriumi STIHL AS.
- ▶ Akumuliatorių STIHL AS įkrauti krovikliu STIHL AL 1.
- Jei rankinis siurblys, akumulatorius arba įkroviklis naudojami ne pagal paskirtį, gali būti sunkiai arba mirtinai sužaloti žmonės ir padaryta materialinės žalos.
 - ▶ Rankinį siurblių, akumuliatorių ir įkroviklį naudoti taip, kaip aprašyta šioje naudojimo instrukcijoje.

4.3 Naudotojui taikomi reikalavimai

▲ ISPEJIMAS

- Naudotojas, nedalyvavęs mokymuose, negali atpažinti ir įvertinti rankinio siurblio keliamų pavojų. Naudotojas ar kiti asmenys gali būti sunkiai ar mirtinai sužaloti.



- ▶ Perskaityti, suprasti ir išsaugoti naudojimo instrukciją.

- ▶ Jei rankinis siurblys bus perduotas kitam asmeniui: kartu perduoti ir naudojimo instrukciją.
- ▶ Įsitikinti, kad naudotojas atitinka toliau išvardytus reikalavimus:
 - Naudotojas pailsėjęs.

– Naudotojas yra fiziškai, sensoriškai ir psichiškai sveikas ir galės valdyti rankinį siurblių ir su juo dirbti.

– Naudotojas gali atpažinti ir įvertinti rankinio siurblio keliamus pavojus.

– Naudotojas yra pilnametis arba kitas asmuo naudotoją prižiūri ir apmoko profesijos pagal šalies taisykles.

– Naudotoją, prieš pirmą kartą dirbant su rankiniu siurbliu, turi išmokyti STIHL specializuotas pardavėjas arba atsakingas asmuo.

- Naudotojas nėra išgėręs alkoholio, vaistų arba vartojęs narkotikų.
- ▶ Jei kyla neaiškumų: kreiptis į STIHL prekybos atstovą.

4.4 Apranga ir įranga

▲ ISPEJIMAS

- Veikiantis rankinis siurblys gali įtraukti ilgus plaukus. Naudotojas gali būti sunkiai sužalotas.
 - ▶ Ilgus plaukus surišti ir uždengti taip, kad jie būtų virš pečių.
- Dirbant į orą gali pakilti dulės. Įkvėptos dulės gali pakenkti sveikatai ir sukelti alerginių reakcijų.
 - ▶ Jei į orą pakyla dulkių: dėvėti apsauginę kaukę nuo dulkių.
- Netinkami drabužiai gali patekti į rankinį siurblių. Netinkamai apsirengę naudotojai gali būti sunkiai sužaloti.
 - ▶ Vilkėti gerai priglundusius drabužius.
 - ▶ Būti be šalikų ir papuošalų.
- Avėdamas netinkamą avalynę, naudotojas gali paslysti. Naudotojas gali būti sužalotas.
 - ▶ Avėti tvirtą, uždarą avalynę su gerai sukimbančiu padu.

4.5 Darbo vieta ir aplinka

4.5.1 Darbo zona ir aplinka

▲ ISPEJIMAS

- Pašaliniai asmenys, vaikai ir gyvūnai gali nesuprasti ir neįvertinti rankinio siurblio keliamų pavojų. Pašaliniai asmenys, vaikai ir gyvūnai gali būti sunkiai sužaloti.
 - ▶ Pasirūpinti, kad pašaliniai asmenys, vaikai ir gyvūnai būtų atokiai nuo darbo zonos.
 - ▶ Rankinio siurblio nepalikti be priežiūros.
 - ▶ Užtikrinti, kad su rankiniu siurbliu negalėtų žaisti vaikai.
- Rankinis siurblys neapsaugotas nuo vandens. Dirbant lietuje arba drėgnoje aplinkoje galima patirti elektros smūgį. Naudotojas gali būti sunkiai arba mirtinai sužeistas, o rankinis siurblys – sugadintas.



- ▶ Nedirbti lyjant ar drėgnoje aplinkoje.

- Rankinio siurblio elektriniai komponentai gali kibirkščiuoti. Degioje arba sprogyje aplinkoje kibirkštys gali sukelti gaisrus ir sprogimus. Žmonės gali būti sunkiai ar mirtinai sužaloti arba galima patirti materialinės žalos.
 - ▶ Nedirbti degioje ir sprogyje aplinkoje.
- Įkvėptas ištrauktas oras gali pakenkti sveikatai ir iššaukti alergines reakcijas.
 - ▶ Pasirūpinkite pakankamu vėdinimu.
 - ▶ Laikykitės nuo šalies priklausančių patalpų vėdinimo ir oro mainų kartotinumais taisyklių.

4.5.2 Akumulatorius

▲ ISPEJIMAS

- Pašaliniai asmenys, vaikai ir gyvūnai gali nesuprasti ir neįvertinti akumulatoriaus keliamų pavojų. Pašaliniai asmenys, vaikai ir gyvūnai gali būti sunkiai sužaloti.
 - ▶ Pasirūpinti, kad pašaliniai asmenys, vaikai ir gyvūnai būtų atokiai.
 - ▶ Akumulatoriaus nepalikti be priežiūros.
 - ▶ Užtikrinti, kad su akumulatoriumi negalėtų žaisti vaikai.
- Akumulatorius nėra apsaugotas nuo visų aplinkos poveikių. Jei akumulatorius yra vei-

kiamas atitinkamų aplinkos sąlygų, jis gali užsidegti, sprogti arba būti visiškai sugadintas. Žmonės gali būti sunkiai sužaloti arba galima patirti materialinės žalos.



- ▶ Akumulatorių saugoti nuo karščio ir ugnies.
- ▶ Akumulatoriaus nemesti į ugnį.

- ▶ Nekrauti, nenaudoti ir nelaikyti akumulatoriaus neleistiname temperatūrų diapazone, 18.5.



- ▶ Akumulatorių saugoti nuo lietaus ir drėgmės, nenardinti į skysčius.

- ▶ Akumulatorių laikyti atokiai nuo metalinių daiktų.
- ▶ Akumulatoriaus neveikti aukštu slėgiu.
- ▶ Akumulatoriaus nedėti į mikrobangų krosnelę.
- ▶ Akumulatorių saugoti nuo chemikalų ir druskų.

4.5.3 Kroviklis

▲ ISPEJIMAS

- Pašaliniai asmenys, vaikai gali nežinoti ir neįvertinti įkroviklio ir elektros srovės keliamų pavojų. Pašaliniai asmenys, vaikai ir gyvūnai gali būti sunkiai sužaloti arba žūti.
 - ▶ Pasirūpinti, kad pašaliniai asmenys, vaikai ir gyvūnai būtų atokiai.
- ▶ Užtikrinti, kad vaikai negalėtų žaisti su krovikliu.
- Kroviklis neapsaugotas nuo vandens. Dirbant lietuje arba drėgnoje aplinkoje galima patirti elektros smūgį. Naudotojas gali būti sužalotas, o kroviklis – sugesti.
 - ▶ Nenaudoti lyjant arba drėgnoje aplinkoje.
- Kroviklis nėra apsaugotas nuo visų aplinkos poveikių. Jei kroviklį veiks tam tikros aplinkos sąlygos, kroviklis gali užsidegti arba sprogti. Žmonės gali būti sunkiai sužaloti arba galima patirti materialinės žalos.
 - ▶ Kroviklį naudoti uždaroje ir sausoje patalpoje.
 - ▶ Kroviklio nenaudoti degioje ar sprogyje aplinkoje.
 - ▶ Kroviklio nenaudoti padėjus ant degaus pagrindo.
 - ▶ Nenaudoti ir nelaikyti kroviklio neleistiname temperatūrų diapazone, 18.5.



- Žmonės gali užkliūti už jungiamojo laido. Žmonės gali būti sužaloti, o kroviklis – sugesti.
 - ▶ Jungiamąjį laidą lygiai nutiesti ant žemės.

4.6 Saugi būklė

4.6.1 Saugi būklė

Rankinis siurblys yra saugus, jei įvykdytos toliau nurodytos sąlygos:

- Rankinis siurblys yra nepažeistas.
- Rankinis siurblys yra švarus ir sausas.
- Valdymo elementai veikia ir nėra pakeisti.
- Sumontuoti šio rankinio siurblio originalūs STIHL priedai.
- Priedai tinkamai primontuoti.

▲ ISPEJIMAS

- Nesaugios būklės konstrukcinės dalys nebegali tinkamai veikti, o saugos įtaisai gali neveikti. Žmonės gali būti sunkiai sužaloti arba žūti.
 - ▶ Dirbti su neapgadintu rankiniu siurbliu.
 - ▶ Jei rankinis siurblys nešvarus arba šlapias: rankinį siurbį nuvalyti ir leisti išdžiūti.
 - ▶ Nekeisti rankinio siurblio konstrukcijos.
 - ▶ Jei valdymo elementai neveikia: nenaudoti rankinio siurblio.
 - ▶ Dirbti su įdėtu ir neapgadintu filtru.
 - ▶ Montuoti šio rankinio siurblio originalius STIHL priedus.
 - ▶ Priedus sumontuoti taip, kaip aprašyta šioje naudojimo instrukcijoje arba priedo naudojimo instrukcijoje.
 - ▶ Pakeisti nusidėvėjusius arba apgadintus informacinius ženklus.
 - ▶ Nekišti daiktų į rankinio siurblio angas.

4.6.2 Akumulatorius

Akumulatorius yra saugios eksploatuoti būklės, jei atitinka šiuos reikalavimus:

- akumulatorius nepažeistas;
- akumulatorius švarus ir sausas;
- akumulatorius veikia ir nebuvo keistas.

▲ ISPEJIMAS

- Jei akumulatorius nėra saugios eksploatuoti būklės, jis negali veikti saugiai. Gali būti sunkiai sužeisti asmenys.
 - ▶ Dirbkite su nepažeistu ir tinkamai veikiančiu akumulatoriumi.
 - ▶ Nekraukite pažeisto ar sugedusio akumulatoriaus.
 - ▶ Nešvarų arba šlapią akumuliatorių nuvalykite ir palikite išdžiūti.
 - ▶ Nekeiskite akumulatoriaus.

- ▶ Nekiškite į akumulatoriaus kiaurymes daiktų.
- ▶ Akumulatoriaus elektros kontaktų niekada nejunkite prie metalinių daiktų ir saugokitės trumpojo jungimo.
- ▶ Neatidarinėkite akumulatoriaus.
- ▶ Pakeiskite nusitrynusius arba pažeistus nurodomuosius užrašus.
- Iš pažeisto akumulatoriaus gali išbėgti skysčio. Patekęs ant odos arba į akis skystis gali dirginti.
 - ▶ Venkite sąlyčio su skysčiu.
 - ▶ Jam patekus ant odos, šias odos vietas plaukite dideliu kiekiu vandens ir muilu.
 - ▶ Elektrolitui patekus į akis, bent 15 minučių skalaukite akis dideliu kiekiu vandens ir kreipkitės į gydytoją.
- Pažeistas arba sugedęs akumulatorius gali skleisti neįprastą kvapą, iš jo gali veržtis dūmai arba ugnis. Gali būti sunkiai sužeisti arba žūti asmenys, taip pat gali būti padaryta materialinė žala.
 - ▶ Jei akumulatorius skleidžia neįprastą kvapą, arba iš jo veržiasi dūmai, jo nenaudokite ir saugokite nuo degių medžiagų.
 - ▶ Akumulatoriui užsidegus pabandykite gesinti akumuliatorių gesintuvu ar vandeniu.

4.6.3 Įkroviklis

Įkroviklis yra saugios būklės, jeigu išpildytos sekančios sąlygos:

- Įkroviklis nepažeistas.
- Įkroviklis yra švarus ir sausas.

▲ ISPEJIMAS

- Detalės, esančios nesaugios būklės, negali teisingai funkcionuoti ir saugos įranga gali neatlikti savo funkcijų. Asmenys gali būti sunkiai sužeisti ar mirti.
 - ▶ Naudoti tik nepažeistą įkroviklį.
 - ▶ Jei įkroviklis nešvarus arba šlapias: įkroviklį nuvalykite ir leiskite nudžiūti.
 - ▶ Nedaryti pakeitimų įkroviklyje.
 - ▶ Nekišti jokių daiktų į įkroviklio angas.
 - ▶ Nejungti įkroviklio kontaktų su metaliniais daiktais ir nepadaryti trumpo sujungimo.
 - ▶ Įkroviklio neatidarinėti.

4.7 Darbai

▲ ISPEJIMAS

- Tam tikrose situacijose naudotojas nebegali susikaupęs dirbti. Naudotojas gali užkliūti, nugriūti ir sunkiai susižeisti.
 - ▶ Dirbti ramiai ir apdairiai.

- ▶ Kai šviesos ir matomumo sąlygos blogos: nedirbti su rankiniu siurbliu.
- ▶ Rankinį siurblių valdyti vienam.
- ▶ Atkreipti dėmesį į kliūtis.
- ▶ Dirbti stovint ant žemės ir išlaikyti pusiausvyrą.
- ▶ Pasireiškus nuovargio požymiams, padaryti pertrauką.
- Jei dirbant rankinis siurblys ima veikti kitaip ar neįprastai, rankinio siurblio būklė gali būti nesaugi. Žmonės gali būti sunkiai sužaloti arba galima patirti materialinės žalos.
 - ▶ Baigti darbą, išimti akumuliatorių ir kreiptis į STIHL prekybos atstovą.
 - ▶ Su rankiniu siurbliu dirbti stovint.
 - ▶ Rankinio siurblio neuždengti, kad būtų užtikrinta pakankama aušinamojo oro apykaita.

4.8 Įkrovimas

▲ ISPEJIMAS

- Įkrovimo metu pažeistas ar sugedęs įkroviklis gali skleisti keistą kvapą arba rūkti. Asmenys gali būti sunkiai sužeisti ir gali būti padaryta turtinė žala.
 - ▶ Šakutę ištraukti iš elektros tinklo.
- Įkroviklis, esant nepakankamam vėdinimui gali perkaisti ir užsidegti. Asmenys gali būti sunkiai sužeisti arba mirti, gali būti padaryta turtinė žala.
 - ▶ Įkroviklio neuždengti.

4.9 Elektros prijungimas

Kontaktas su elektros energiją tiekiančiomis konstrukcinėmis dalimis gali atsirasti dėl šių priežasčių:

- jungimo arba ilginamasis laidas pažeistas.
- Jungimo arba ilginamojo laido tinklo kištukas yra pažeistas.
- Netinkamai įrengtas elektros lizdas.

▲ PAVOJUS

- Kontaktas su elektros energiją tiekiančiomis detalėmis gali sukelti elektros smūgį. Naudojamas gali būti sunkiai sužeistas ar mirti.
 - ▶ Įsitikinti, kad jungimo laidas, ilginamasis laidas ir kištukas nepažeisti.



Jei jungimo arba ilginamasis laidas pažeistas:

- ▶ Pažeistos vietos neliesti.
- ▶ Šakutę ištraukti iš elektros tinklo.
- ▶ Jungimo laidą, ilginamąjį laidą ir jų tinklo kištuką liesti sausomis rankomis.

- ▶ Jungimo laido ar ilginamojo laido tinklo kištuką įkišti į teisingai instaliuotą ir apsaugotą kištukinį lizdą su apsauginiu kontaktu.
- ▶ Įkroviklį prijunkite per liekamąją srovę valdomą jungiklį (30 mA, 30 ms).
- Pažeistas arba netinkamas ilginamasis laidas gali sukelti elektros smūgį. Asmenys gali būti sunkiai sužeisti ar mirti.
 - ▶ Naudoti tinkamo skerspjūvio ilginamąjį laidą. 18.4.

▲ ISPEJIMAS

- Įkrovimo metu neteisinga tinklo įtampa arba neteisingas tinklo dažnis gali iššaukti viršįtampį įkroviklyje. Įkroviklis gali būti pažeistas.
 - ▶ Įsitikinti, kad tinklo įtampa ir elektros tinklo dažnis sutampa su nurodytais duomenimis ant įkroviklio duomenų skydelio.
- Blogai ištiestas jungimo ir ilginamasis laidas gali būti pažeisti, o asmenys gali už jų užkliūti. Žmonės gali susižeisti, o jungimo arba ilginamasis laidas gali būti pažeistas.
 - ▶ Jungimo ir ilginamąjį laidus nutiesti bei pažymėti taip, kad asmenys negalėtų už jų užkliūti.
 - ▶ Jungimo ir ilginamąjį laidus nutiesti taip, kad jie nebūtų įtempti ar susisukę.
 - ▶ Jungimo ir ilginamąjį laidus nutiesti taip, kad jie nebūtų pažeisti, sulenkti ar suspausti ir nesitrintų.
 - ▶ Jungimo ir ilginamąjį laidus saugoti nuo karščio, alyvos ir chemikalų.
 - ▶ Jungimo ir ilginamąjį laidus nutiesti ant sauso pagrindo.
- Dirbant ilginamasis laidas įkaista. Jei šiluma negali nutekėti, ji gali sukelti gaisrą.
 - ▶ Jei naudojamas kabelio būgnas: kabelio būgną visiškai išvynioti.
- Jeigu sienoje yra elektros laidai ar vamzdžiai, jie gali būti pažeisti, jeigu įkroviklis yra montuojamas prie sienos. Kontaktas su elektros energiją tiekiančiais laidais gali sukelti elektros smūgį. Asmenys gali būti sunkiai sužeisti ir gali būti padaryta turtinė žala.
 - ▶ Įsitikinti, kad numatytoje sienos vietoje nėra elektros laidų ar vamzdžių.
- Jeigu įkroviklis prie sienos montuojamas ne taip, kaip aprašyta šioje naudojimo instrukcijoje, įkroviklis arba akumuliatorius gali nukristi, o įkroviklis gali įkaisti. Asmenys gali būti sunkiai sužeisti ir gali būti padaryta turtinė žala.
 - ▶ Įkroviklį prie sienos montuoti taip, kaip aprašyta šioje naudojimo instrukcijoje.

- Jeigu įkroviklis su įdėtu akumuliatoriumi yra montuojamas prie sienos, akumuliatorius gali iškristi iš įkroviklio. Asmenys gali būti sunkiai sužeisti ir gali būti padaryta turtinė žala.
 - ▶ Pirmą kartą prieš sumontuoti įkroviklį, o tik po to įdėti akumuliatorių.

4.10 Pernešimas

4.10.1 Rankinis siurblys

▲ ISPEJIMAS

- Transportuojant rankinį siurblys gali apvirsti arba judėti. Žmonės gali būti sužaloti arba galima patirti materialinės žalos.



- ▶ Išimti akumuliatorių.

- ▶ Rankinį siurblių gabenti kartu tiekiamame krepšyje.
- ▶ Jei tiekiamame komplekte nėra krepšio: rankinį siurblių įtempiamais diržais, diržais ar tinklu pritvirtinti taip, kad jis negalėtų apvirsti ar judėti.

4.10.2 Akumuliatorius

▲ ISPEJIMAS

- Akumuliatorius nėra apsaugotas nuo visų aplinkos poveikių. Jei akumuliatorius bus veikiamas tam tikrų aplinkos sąlygų, akumuliatorius gali būti apgadintas, taip patiriant materialinės žalos.
 - ▶ Pažeisto akumuliatoriaus nepervežinėti.
 - ▶ Akumuliatorių gabenti kartu tiekiamame krepšyje.
 - ▶ Jei krepšio tiekiamame rinkinyje nėra: Akumuliatorių transportuoti elektrai nelaidžioje pakuotėje.
- Pervežimo metu akumuliatorius gali apvirsti arba judėti. Asmenys gali būti sunkiai sužeisti ir gali būti padaryta turtinė žala.
 - ▶ Supakuokite akumuliatorių taip, kad jis negalėtų judėti pakuotėje arba transportavimo dėkle.
 - ▶ Pakuotę pritvirtinti taip, kad ji negalėtų judėti.

4.10.3 Įkroviklis

▲ ISPEJIMAS

- Transportuojant įkroviklis gali apvirsti arba judėti. Asmenys gali būti sunkiai sužeisti ir gali būti padaryta turtinė žala.
 - ▶ Šakutę ištraukti iš elektros tinklo.
 - ▶ Akumuliatorių išimti.

- ▶ Įkroviklį gabenti kartu tiekiamame krepšyje.
- ▶ Jei krepšio tiekiamame rinkinyje nėra: Įkroviklį įtempiamais diržais, diržais ar tinklu pritvirtinkite taip, kad jis negalėtų apvirsti ar judėti.
- Jungiamasis laidas nėra skirtas įkrovikliui nešti suėjus už laido. Jungimo laidas ir įkroviklis gali būti pažeisti.
 - ▶ Jungimo laidą suvynioti ir pritvirtinti prie įkroviklio.

4.11 sandėliuojate

4.11.1 Rankinis siurblys

▲ ISPEJIMAS

- Vaikai negali atpažinti ir įvertinti rankinio siurblio keliamų pavojų. Vaikai gali būti sunkiai sužaloti.



- ▶ Išimti akumuliatorių.

- ▶ Rankinį siurblių laikyti vaikams nepasiekiamoje vietoje.
- Rankinio siurblio elektros kontaktai ir metalinės dalys dėl drėgmės gali surūdėti. Rankinis siurblys gali sugesti.
 - ▶ Išimti akumuliatorių.



- ▶ Rankinį siurblių laikyti švarioje ir sausoje vietoje.

4.11.2 Akumuliatorius

▲ ISPEJIMAS

- Vaikai negali atpažinti ir įvertinti akumuliatoriaus keliamų pavojų. Vaikai gali būti sunkiai sužaloti.
 - ▶ Akumuliatorių laikyti vaikams nepasiekiamoje vietoje.
- Akumuliatorius nėra apsaugotas nuo visų aplinkos poveikių. Jei akumuliatorių veiks tam tikros aplinkos sąlygos, akumuliatorius gali visiškai sugesti.
 - ▶ Akumuliatorių laikyti švarioje ir sausoje vietoje.
 - ▶ Akumuliatorių laikyti uždaroje patalpoje.
 - ▶ Akumuliatorių laikyti atskirai nuo rankinio siurblio ir įkroviklio.
 - ▶ Akumuliatorių laikyti elektrai nelaidžioje pakuotėje.
 - ▶ Nelaikyti akumuliatoriaus neleistiname temperatūrų diapazone, 18.5.

4.11.3 Kroviklis

▲ ISPEJIMAS

- Vaikai negali atpažinti ir įvertinti kroviklio keliamų pavojų. Vaikai gali būti sunkiai sužaloti arba žūti.
 - ▶ Išimti akumuliatorių.
 - ▶ Kroviklį laikyti vaikams nepasiekiamoje vietoje.
- Kroviklis nėra apsaugotas nuo visų aplinkos poveikių. Jei kroviklį veiks tam tikros aplinkos sąlygos, kroviklis gali sugesti.
 - ▶ Išimti akumuliatorių.
 - ▶ Jei kroviklis įkaito: leisti krovikliui atvėsti.
 - ▶ Kroviklį laikyti švarioje ir sausoje vietoje.
 - ▶ Kroviklį laikyti uždaroje patalpoje.
 - ▶ Nelaikyti kroviklio neleistiname temperatūrų diapazone,  18.5.
- Jungiamasis laidas nėra skirtas krovikliui nešti ar pakabinti. Galima apgadinti jungiamąjį laidą ir kroviklį.
 - ▶ Kroviklį suimti ir laikyti už korpuso. Kad kroviklį būtų galima lengvai pakelti, jame yra įduba rankai.
 - ▶ Įkroviklį pakabinti ant laikiklio sienoje.

4.12 Valymas, techninė priežiūra ir remontas

▲ ISPEJIMAS

- Jei atliekant valymo, techninės priežiūros ar remonto darbus akumulatorius yra įdėtas, rankinis siurblys gali netikėtai įsijungti. Žmonės gali būti sunkiai sužaloti arba galima patirti materialinės žalos.



- ▶ Išimti akumuliatorių.







- Aštrios valymo priemonės, valymas vandens srove ar smailiais daiktais gali sugadinti rankinį siurblių, akumuliatorių ir įkroviklį. Jei rankinis siurblys, akumulatorius ar įkroviklis neteisingai valomi, komponentai nebegali tinkamai veikti, o saugos įtaisai gali neveikti. Žmonės gali būti sunkiai sužaloti.
 - ▶ Rankinį siurblių, akumuliatorių ir įkroviklį valyti taip, kaip aprašyta šioje naudojimo instrukcijoje.
- Rankinio siurblio, akumulatoriaus ir įkroviklio techninę priežiūra ir remontą atlikti pats naudotojas, gali jo dalys tinkamai nefunkcionuoti ir saugos įranga neveikti. Žmonės gali būti sunkiai sužaloti arba žūti.

- ▶ Rankinio siurblio, akumulatoriaus ir įkroviklio techninės apžiūros ir remonto patiems nedaryti.
- ▶ Jei rankiniam siurbliui, akumulatoriui ar įkrovikliui reikia techninės apžiūros ar remonto: kreiptis į STIHL specializuotą pardavėją.

5 Rankinio siurblio paruošimas dirbti

5.1 Rankinio siurblio paruošimas dirbti

Kas kartą prieš pradėdant dirbti, reikia atlikti toliau nurodytus veiksmus:

- ▶ Įsitikinti, kad toliau išvardytos konstrukcinės dalys yra saugios eksploatuoti:
 - Rankinis siurblys,  4.6.1.
 - Akumulatorius,  4.6.2.
 - Kroviklis,  4.6.3.
- ▶ Patikrinti akumuliatorių,  10.2.
- ▶ Visiškai įkrauti akumuliatorių,  6.2.
- ▶ Valyti rankinį siurblių,  15.1
- ▶ Patikrinti valdymo elementus,  10.1.
- ▶ Jei veiksmų negalima atlikti: rankinio siurblio nenaudoti ir kreiptis į specializuotos STIHL prekybos atstovą.

6 Akumulatoriaus įkrovimas ir diodai

6.1 Įkroviklio montavimas prie sienos

Įkroviklis gali būti primontuotas prie sienos.

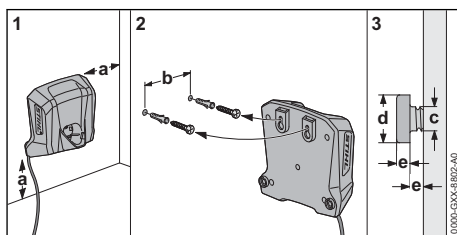

► Įkroviklį prie sienos montuoti taip, kad būtų išpildytos sekančios sąlygos:

- Turi būti naudojamos tinkamos tvirtinimo medžiagos.
- Įkroviklis turi būti horizontalioje padėtyje. Reikia laikytis sekančių matmenų:
 - a = mažiausiai 100 mm
 - b = 54 mm
 - c = 4,5 mm
 - d = 9 mm
 - e = 2,5 mm

6.2 Akumulatoriaus įkrovimas

Įkrovimo trukmė priklauso nuo įvairių veiksnių, pvz., akumulatoriaus ar aplinkos temperatūros. Kad akumulatorius veiktų visu pajėgumu, būtina atkreipti dėmesį į rekomenduojamus temperatūros diapazonus,  18.6. Faktinė įkrovimo trukmė gali skirtis nuo nurodytos įkrovimo trukmės. Įkrovimo trukmė nurodyta www.stihl.com/charging-times.

Jei tinklo kištukas įkištas į elektros lizdą, įdėjus akumuliatorių į kroviklį, įkrovimas prasideda automatiškai. Kai akumulatorius visiškai įkrautas, kroviklis automatiškai išsijungia.

Vykstant įkrovimui, akumuliatorius ir kroviklis įkaista.

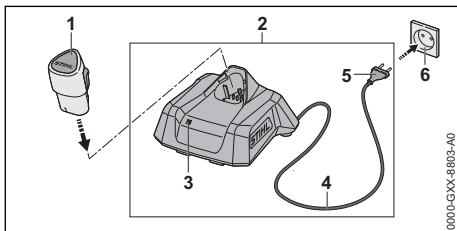

- Tinklo kištuką (5) įkišti į lengvai pasiekiamą elektros lizdą (6). Vyksta kroviklio (2) savitikra. Šviesos diodas (3) apie 1 sekundę šviečia žaliai ir apie 1 sekundę raudonai.
- Nutiesti jungiamąjį laidą (4).
- Akumuliatorių (1) įdėti į kroviklio (2) kreiptuvus ir iki galo įstumti. Šviesos diodas (3) šviečia arba mirksi žaliai. Akumuliatorius (2) įkraunamas.

- Jei šviesos diodas (3) nebešviečia: akumulatorius (1) yra visiškai įkrautas ir jį galima išimti iš kroviklio (2).
- Jei kroviklis (2) nebenaudojamas: ištraukti tinklo kištuką (5) iš elektros lizdo (6).

6.3 Įkrovo lygio patikra

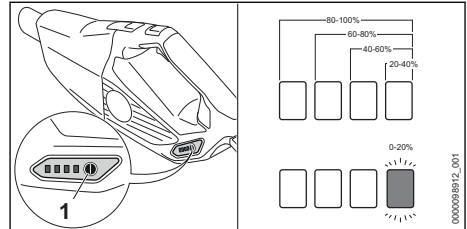

- Įdėti akumuliatorių.
- Paspausti mygtuką (1). Šviesos diodai apie 5 sekundes šviečia žaliai, parodydami įkrovo lygį.
- Jei dešinysis šviesos diodas mirksi žaliai: įkrauti akumuliatorių.

6.4 Rankinio siurblio šviesos diodai

Šviesos diodai gali parodyti akumulatoriaus įkrovimo būklę arba gedimą. Šviesos diodai gali šviesti arba mirksėti žalia arba raudona spalva.

Jei šviečia arba mirksi žali šviesos diodai, vadinasi, įkrauta.

- Jei raudoni šviesos diodai šviečia arba mirksi: pašalinkite gedimus,  17.1. Rankinio siurblio arba akumulatoriaus triktis.

6.5 Kroviklio šviesos diodas

Šviesos diodas parodo kroviklio būseną arba triktis. Šviesos diodas gali degti arba mirksėti žaliai arba raudonai.

Jei šviesos diodas šviečia arba mirksi žaliai, akumuliatorius įkraunamas.

- Jei šviesos diodas šviečia arba mirksi raudonai: pašalinti sutrikimus.  17. Kroviklio arba akumulatoriaus triktis.

7 Rankinio siurblio sumontavimas

7.1 Priedų montavimas

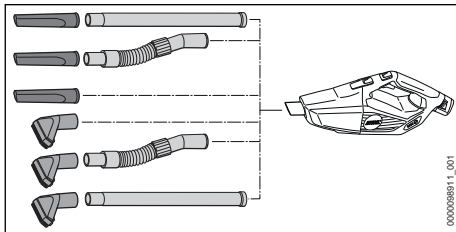

- ▶ Įstatyti priedą ir pritvirtinti prie antgalio.

Antgalio su šepėčiu primontavimas ir išmontavimas

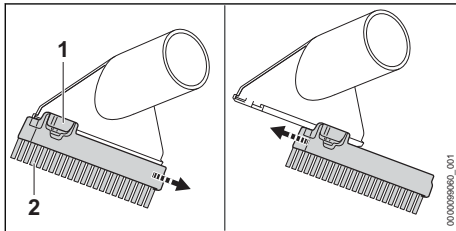

Antgalio su šepėčiu išmontavimas:

- ▶ Spausti fiksavimo svirtį (1) ir laikyti nuspaustą.
- ▶ Nuimti antgalį su šepėčiu (2).

Antgalio su šepėčiu primontavimas:

- ▶ Antgalį su šepėčiu (1) stumti iki galo į siurbimo antgalio kreiptuvą.
- Antgalis su šepėčiu girdimai užsifiksuoja.

8 Akumulatoriaus įdėjimas ir išėmimas

8.1 Akumulatoriaus įdėjimas

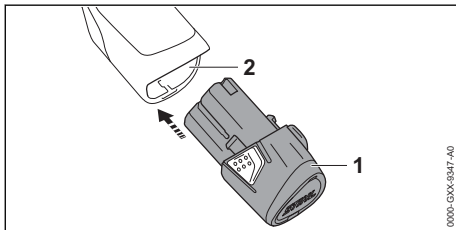

- ▶ Akumuliatorių (1) iki atramos įspausti į akumulatoriaus dėklą (2).
- Akumulatorius (1) girdimai užsifiksuoja.

8.2 Akumuliatorių išimti

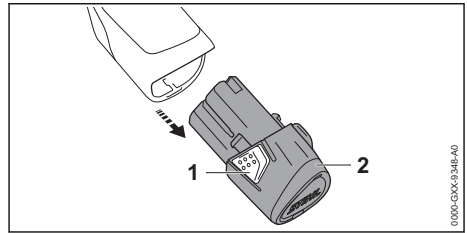

- ▶ Paspasti abu fiksatorius (1). Akumulatorius (2) yra atlaisvintas ir gali būti išimtas.

9 Rankinio siurblio įjungimas ir išjungimas

9.1 Rankinio siurblio įjungimas

- ▶ Rankinį siurbį viena ranka už valdymo rankenos laikyti taip, kad nykštys apkabintų valdymo rankeną.

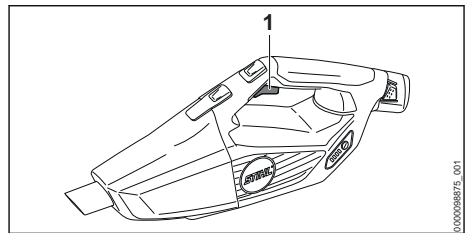

- ▶ Jungiklį (1) paspausti smiliumi ir laikyti nuspaustą.
- Rankinis siurblys veikia greičiau ir siurbia siurbiamą medžiagą.

9.2 Rankinio siurblio išjungimas

- ▶ Atleisti jungiklį.
- Siurbiamą medžiagą nebesiurbiamą.
- ▶ Jei siurbiamą medžiagą siurbiamą toliau: išimti akumuliatorių ir susisiekti su STIHL prekybos atstovu.
- Rankinis siurblys sugedo.

10 Rankinio siurblio ir akumulatoriaus tikrinimas

10.1 Valdymo elementų patikra

Jungiklis

- ▶ Išimti akumuliatorių.
- ▶ Paspasti jungiklį.

- ▶ Jei jungiklis sunkiai juda arba negrįžta į pradinę padėtį: rankinio siurblio nenaudoti ir kreiptis į specializuotos STIHL prekybos atstovą. Jungiklis sugedęs.

Rankinio siurblio įjungimas

- ▶ Įdėti akumuliatorių.
- ▶ Paspausti jungiklį ir laikyti nuspausta. Siurbliama medžiaga siurbliama.
- ▶ Jei 3 šviesos diodai mirksi raudonai: išimti akumuliatorių ir kreiptis į STIHL prekybos atstovą. Rankinio siurblio triktis.
- ▶ Atleisti jungiklį. Siurbliama medžiaga nebesiurbliama.
- ▶ Jei siurbliama medžiaga siurbliama toliau: išimti akumuliatorių ir susisiekti su STIHL prekybos atstovu. Rankinis siurblys sugedo.

10.2 Akumulatoriaus tikrinimas

- ▶ Įdėti akumuliatorių.
- ▶ Paspausti rankinio siurblio mygtuką. Šviesos diodai šviečia arba mirksi.
- ▶ Jei šviesos diodai nešviečia ar nemirksi: rankinio siurblio ir akumulatoriaus nenaudoti ir kreiptis į specializuotos STIHL prekybos atstovą. Rankinio siurblio arba akumulatoriaus triktis.

11 Darbas su rankiniu siurbliu

11.1 Rankinio siurblio laikymas ir valdymas

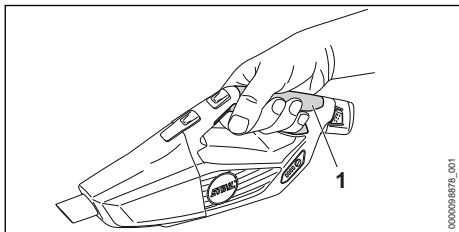

- ▶ Rankinį siurblių stipriai laikyti viena ranka už valdymo rankenos (1) taip, kad nykštys būtų prigludęs.

11.2 Dulkių ir nešvarumų siurbimas

- ▶ Įjunkite rankinį siurblių.
- ▶ Rankinį siurblių laikyti viena ranka už valdymo rankenos ir siurbti juo tiesiogiai arba sumontuotu priedu.

Kad akumulatoriaus veikimą visu pajėgumu, būtina atkreipti dėmesį į rekomenduojamus temperatūros diapazonus, 18.6.

11.3 Stovėjimo dujų įjungimas ir išjungimas

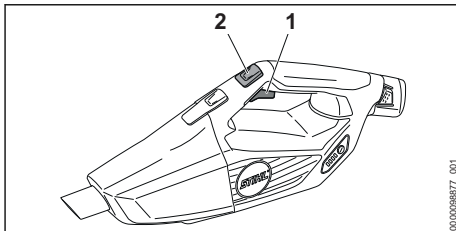

- ▶ Įjunkite rankinį siurblių.
- ▶ Paspausti greičio fiksavimo mygtuką (2). Siurbimo jėga užfiksuota. Galima atleisti jungiklį.

Greičio fiksavimo išaktyvinimas: paspausti jungiklį (1).

12 Po darbo

12.1 Baigus dirbti

- ▶ Išjungti rankinį siurblių ir išimti akumuliatorių.
- ▶ Jei rankinis siurblys šlapias: palikti rankinį siurblių išdžiūti.
- ▶ Jei akumulatorius šlapias: palaukti, kol akumulatorius išdžius.
- ▶ Valyti rankinį siurblių.
- ▶ Nuvalyti akumuliatorių.

12.2 Rezervuaro ištuštinimas

- ▶ Išjungti rankinį siurblių ir išimti akumuliatorių.

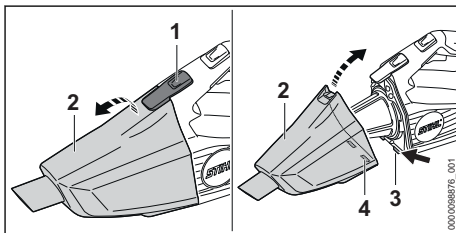

- ▶ Paspausti fiksatorių (1) ir išimti rezervuarą (2).
- ▶ Ištuštinti rezervuarą, o atliekas sunaikinti pagal nurodymus
- ▶ Rezervuarą (2) uždėti taip, kad fiksuojamosios noselės (3) įsistatytų į išėmas (4).
- ▶ Užlenkti rezervuarą (2). Rezervuaras (2) girdimai užsifiksuoja.

13 Pernešimas

13.1 Rankinio siurblio transportavimas

- ▶ Išjungti rankinį siurblių ir išimti akumuliatorių.

Rankinio siurblio nešimas

- ▶ Rankinį siurblį nešti viena ranka laikant už valdymo rankenos.

Rankinio siurblio vežimas transporto priemonėje

- ▶ Rankinį siurblį gabenti kartu tiekiamame krepšyje.
- ▶ Krepšį pritvirtinti taip, kad krepšys negalėtų apvirsti ar judėti.

13.2 Akumulatoriaus pervežimas

- ▶ Išjungti rankinį siurblį ir išimti akumuliatorių.
- ▶ Įsitikinti, kad akumulatoriaus būklė saugi.
- ▶ Akumuliatorių įdėti į kartu tiekiamą krepšį.
- ▶ Jei tiekiamame komplekte nėra krepšio: akumuliatorių supakuoti taip, kad būtų įvykdytos šios sąlygos:
 - Pakuotė nėra atspari elektros pralaidumui.
 - Akumulatorius negali judėti pakuotėje.
- ▶ Pakuotę pritvirtinti taip, kad ji negalėtų judėti.

Akumulatorius priskiriamas prie pavojingų transportavimui krovinių. Akumulatorius priskiriamas UN 3480 (išio jonų akumulatoriai) ir buvo išbandytas metodais, aprašytais JT Bandymų ir kriterijų vadovo III dalies 38.3 poskyryje.

Transportavimo taisyklės nurodytos www.stihl.com/safety-data-sheets.

13.3 Kroviklio gabenimas

- ▶ Šakutę ištraukti iš elektros tinklo.
- ▶ Akumuliatorių išimti.
- ▶ Jungimo laidą suvynioti ir pritvirtinti prie įkroviklio.
- ▶ Jei kroviklis vežamas transporto priemonėje:
 - ▶ Kroviklį gabenti kartu tiekiamame krepšyje.
 - ▶ Krepšį pritvirtinti taip, kad krepšys negalėtų apvirsti ar judėti.
 - ▶ Jei krepšio tiekiamame rinkinyje nėra: Kroviklį pritvirtinti taip, kad kroviklis negalėtų apvirsti ar judėti.

14 sandėliuojate

14.1 Rankinio siurblio laikymas

- ▶ Išjungti rankinį siurblį ir išimti akumuliatorių.
- ▶ Rankinį siurblį laikyti taip, kad būtų įvykdytos šios sąlygos:
 - Rankinis siurblys yra vaikams nepasiekiamoje vietoje.
 - Rankinis siurblys yra švarus ir sausas.

14.2 Akumulatoriaus laikymas

STIHL rekomenduoja akumuliatorių laikyti įkrovus 40–60 % (2 žali šviečiantys šviesos diodai).

- ▶ Akumuliatorių laikyti taip, kad būtų įvykdytos šios sąlygos:
 - Akumulatorius yra vaikams nepasiekiamoje vietoje.
 - Akumulatorius yra švarus ir sausas.
 - Akumulatorius yra uždaroje patalpoje.
 - Akumuliatorių laikyti atskirai nuo rankinio siurblio ir įkroviklio.
 - Akumulatorius yra elektra nelaidžioje pakuotėje.
 - Nelaikyti akumulatoriaus neleistiname temperatūrų diapazone,  18.5.

PRANESIMAS

- Jei akumulatorius laikomas ne taip, kaip aprašyta šioje naudojimo instrukcijoje, jis gali visiškai išsikauti ir sugesti.
 - ▶ Išsikrovusį akumuliatorių įkrauti prieš padedant laikyti. STIHL rekomenduoja akumuliatorių laikyti įkrovus 40–60 % (2 žali šviečiantys šviesos diodai).
 - ▶ Akumuliatorių laikyti atskirai nuo rankinio siurblio ir įkroviklio.

14.3 Kroviklio laikymas

- ▶ Ištraukti tinklo kištuką iš elektros lizdo.
- ▶ Išimti akumuliatorių.

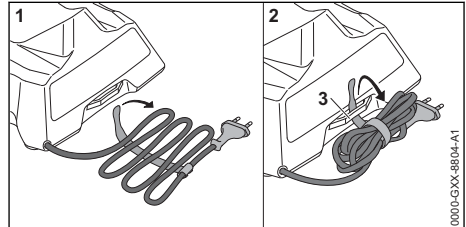

- ▶ Jungiamąjį laidą užvynioti ir pritvirtinti prie kroviklio.
- ▶ Kroviklį laikyti taip, kad būtų įvykdytos šios sąlygos:
 - Kroviklis yra vaikams nepasiekiamoje vietoje.
 - Kroviklis yra švarus ir sausas.
 - Kroviklis laikomas uždaroje patalpoje.
 - Kroviklis atjungtas nuo akumulatoriaus.
 - Kroviklis nekabo ant jungiamojo laido arba ant jungiamojo laido laikiklio (3).
 - Negalima laikyti kroviklio neleistiname temperatūrų diapazone,  18.5.

15 Valymas

15.1 Rankinio siurblio ir priedų valymas

- ▶ Išjungti rankinį siurblį ir išimti akumuliatorių.
- ▶ Rankinį siurblį ir priedus valyti drėgna šluoste.
- ▶ Teptuku išvalyti vėdinimo angas.

15.2 Filto valymas

- ▶ Išjungti rankinį siurblį ir išimti akumuliatorių.
- ▶ Išimti rezervuarą.

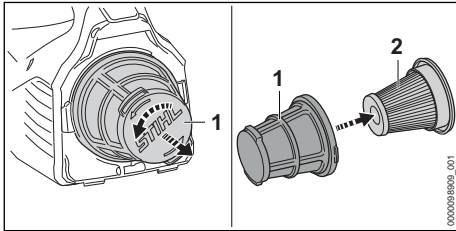

- ▶ Sukti filtro dėžę (1) prieš laikrodžio rodyklę ir ją išimti.
- ▶ Išimti popierinį filtrą (2).
- ▶ Pašalinti didesnius nešvarumus nuo popierinio filtro (2) išorinės pusės.
- ▶ Iškratyti popierinį filtrą (2).
- ▶ Iškratyti filtro dėžę (1).
- ▶ Išplauti filtro dėžę (1) tekančiu vandeniu ir išdžiovinti ore.

17 Gedimų šalinimas

17.1 Rankinio siurblio arba akumulatoriaus trikčių šalinimas

Trikitis	Rankinio siurblio šviesos diodai	Priežastis	Problemos sprendimas
Ijungtas rankinis siurblys neįsijungia.	1 šviesos diodas mirksi žaliai.	Akumuliatorius per mažai įkrautas.	▶ Įkraukite akumuliatorių.
	1 šviesos diodas šviečia raudonai.	Akumuliatorius per šiltas arba per šaltas.	▶ Išimti akumuliatorių. ▶ Palaukti, kol akumuliatorius atvės arba sušils.
	3 šviesos diodai mirksi raudonai.	Rankinio siurblio triktis.	▶ Išimti ir vėl įdėti akumuliatorių. ▶ Įjunkite rankinį siurblį. ▶ Jei toliau mirksi 3 raudoni šviesos diodai: rankinio siurblio nenaudoti ir kreiptis į specializuotos STIHL prekybos atstovą.
	3 šviesos diodai šviečia raudonai.	Rankinis siurblys per šiltas.	▶ Išimti akumuliatorių. ▶ Palaukti, kol rankinis siurblys atvės.
	4 šviesos diodai mirksi raudonai.	Akumulatoriaus triktis.	▶ Išimti akumuliatorių. ▶ Nuvalyti elektros kontaktus akumulatoriaus dėkle. ▶ Įdėti akumuliatorių. ▶ Įjunkite rankinį siurblį.

- ▶ Įstatyti popierinį filtrą (2) į filtro dėžę (1).
- ▶ Pridėti filtro dėžę (1) ir sukti pagal laikrodžio rodyklę, kol užsifiksuos.

15.3 Akumulatoriaus valymas

- ▶ Akumuliatorių nuvalyti su drėgna šluoste.

15.4 Kroviklio valymas

- ▶ Ištraukti tinklo kištuką iš elektros lizdo.
- ▶ Kroviklį nuvalyti drėgna šluoste.
- ▶ Kroviklio elektrinius kontaktus nuvalyti teptuku ar minkštu šepetėliu.

16 Remontas

16.1 Rankinio siurblio, akumulatoriaus ir įkroviklio remontas

Naudotojui draudžiama pačiam atlikti rankinio siurblio, akumulatoriaus ir įkroviklio remonto darbus.

- ▶ Jei rankinis siurblys apgadintas: nenaudoti rankinio siurblio ir kreiptis į specializuotos STIHL prekybos atstovą.
- ▶ Jei akumuliatorius sugedo ar yra apgadintas: pakeisti akumuliatorių.
- ▶ Jei kroviklis sugedo ar yra apgadintas: pakeisti kroviklį.
- ▶ Jei jungiamasis laidas sugedo ar yra apgadintas: nenaudoti kroviklio ir STIHL prekybos atstovui pavesti pakeisti jungiamąjį laidą.

Triktis	Rankinio siurblio šviesos diodai	Priežastis	Problemos sprendimas
Veikdamas rankinis siurblys išsijungia.			► Jei 4 šviesos diodai ir toliau mirksi raudonai: nenaudoti akumulatoriaus ir kreiptis į STIHL prekybos atstovą.
		Nutrūkęs elektros ryšys tarp rankinio siurblio ir akumulatoriaus.	► Išimti akumuliatorių. ► Nuvalyti elektros kontaktus akumulatoriaus dėkle. ► Įdėti akumuliatorių.
		Rankinis siurblys arba akumulatorius sudrėko.	► Palaukti, kol rankinis siurblys arba akumulatorius išdžius.
	3 šviesos diodai šviečia raudonai.	Rankinis siurblys per šiltas.	► Išimti akumuliatorių. ► Palaukti, kol rankinis siurblys atvės.
Mažėja rankinio siurblio siurbimo galia.	1 šviesos diodas mirksi žaliai.	Akumulatorius per mažai įkrautas.	► Įkraukite akumuliatorių.
	Rankinio siurblio darbo laikas per trumpas.		► Išimti akumuliatorių. ► Ištuštinti rezervuarą. ► Valyti rankinį siurblį.
		Akumulatorius nevisiškai įkrautas.	► Visiškai įkrauti akumuliatorių.
		Viršyta akumulatoriaus eksploatavimo trukmė.	► Pakeisti akumuliatorių.

17.2 Kroviklio trikių šalinimas

Triktis	Įkroviklio šviesos diodai	Priežastis	Problemos sprendimas
Akumulatorius neįkraunamas.	Šviesos diodas šviečia raudonai.	Akumulatorius per šiltas arba per šaltas.	► Akumuliatorių palikti kroviklyje. ► Įkrovimas prasidės automatiškai, kai tik bus pasiektos leidžiamosios temperatūros ribos.
	Šviesos diodas mirksi raudonai.	Nutrūko kroviklio ir akumulatoriaus elektrinė jungtis.	► Išimti akumuliatorių. ► Nuvalyti įkroviklio elektros kontaktus. ► Įdėti akumuliatorių.
		Kroviklio triktis.	► Nenaudoti kroviklio ir kreiptis į STIHL prekybos atstovą.
		Akumulatoriaus triktis.	► Nenaudoti akumulatoriaus ir kreiptis į STIHL prekybos atstovą.
Nevyksta kroviklio savitikra.	Šviesos diodas nešviečia apie 1 sekundę žaliai ir apie 1 sekundę raudonai.	Trumpam nutrūko elektrinė jungtis su krovikliu.	► Ištraukti tinklo kištuką iš elektros lizdo. ► Palaukti 1 minutę. ► Tinklo kištuką įkišti į elektros lizdą.

18 Techniniai daviniai

18.1 Rankinis siurblys STIHL SEA 20.0

- Leidžiamas naudoti akumulatorius: STIHL AS
- Svoris be akumulatoriaus: 1,1 kg
- Maksimali oro prataka: 1026 l/min.
- Maksimalus pažemintasis slėgis: 80 mbar
- Matmenys
 - Ilgis: 465 mm
 - Plotis: 113 mm
 - Aukštis: 187 mm
- Siurbimo žarnos vidinis skersmuo: 29 mm
- Maksimali rezervuaro talpa: 0,75 l

Veikimo trukmė nurodyta www.stihl.com/battery-life.

18.2 Akumulatorius STIHL AS

- Akumulatorius: ličio jonų
- Įtampa: 10,8 V
- Talpa Ah: žiūrėti ant skydelio
- Energijos kiekis Wh: žiūrėti ant skydelio
- Svoris, kg: žr. lentelę su duomenimis

18.3 Kroviklis STIHL AL 1

- Vardinė įtampa: žr. duomenų lentelę
- Dažnis: žr. duomenų lentelę
- Vardinė galia: žr. duomenų lentelę
- Įkrovimo srovė: žr. duomenų lentelę
- Leidžiamoji STIHL AS akumulatoriaus didžiausioji energija: 12,5 Ah

Įkrovimo trukmės nurodytos www.stihl.com/charging-times.

18.4 Ilginamieji laidai

Jei naudojamas ilginamasis laidas, jo gyslos, priklausomai nuo įtampos ir ilginamojo laido ilgio, turi būti bent tokio skerspjūvio:

Jei vardinė įtampa duomenų lentelėje yra 220–240 V:

- Laido ilgis iki 20 m: AWG 15 / 1,5 mm²
- Laido ilgis iki 20–50 m: AWG 13 / 2,5 mm²

Jei vardinė įtampa duomenų lentelėje yra 100–127 V:

- Laido ilgis iki 10 m: AWG 14 / 2,0 mm²
- Laido ilgis iki 10–30 m: AWG 12 / 3,5 mm²

18.5 Temperatūrų diapazonai



ISPEJIMAS

- Akumulatorius nėra apsaugotas nuo visų aplinkos poveikių. Jei akumulatorius yra veikiamas atitinkamų aplinkos sąlygų, jis gali užsidegti arba sprogti. Žmonės gali būti sunkiai sužaloti arba galima patirti materialinės žalos.
 - ▶ Nekraukite akumulatoriaus žemesnėje nei –20 °C arba aukštesnėje nei +50 °C temperatūroje.
 - ▶ Nenaudokite rankinio siurblio, akumulatoriaus arba įkroviklio žemesnėje nei –20 °C arba aukštesnėje nei +50 °C temperatūroje.
 - ▶ Nelaikykite rankinio siurblio, akumulatoriaus arba įkroviklio žemesnėje nei –20 °C arba aukštesnėje nei +70 °C temperatūroje.

18.6 Rekomenduojami temperatūrų diapazonai

Kad rankinis siurblys, akumulatorius ir įkroviklis veiktų visu pajėgumu, būtina atkreipti dėmesį į rekomenduojamus temperatūros diapazonus:

- Įkrovimas: nuo 5 °C iki 40 °C
- Naudojimas: nuo -10 °C iki 40 °C
- Laikymas: nuo –20 °C iki 50 °C

Jei akumulatorius įkraunamas, naudojamas ar laikomas ne rekomenduojamame temperatūrų diapazone, gali sumažėti jo našumas.

18.7 REACH

REACH pažymi ES potvarkį dėl registravimo, vertinimo ir chemikalų leistinas normas.

Informacijas apie atitikimą REACH potvarkiui (ES) Nr. rasite www.stihl.com/reach.

19 Atsarginės dalys ir priedai

19.1 Atsarginės dalys ir priedai

STIHL Šie simboliai žymi originalias **STIHL** atsargines dalis ir originalius **STIHL** priedus.

STIHL rekomenduoja naudoti originalias **STIHL** atsargines dalis ir originalius **STIHL** priedus.

Nors nuolat stebi rinką, **STIHL** negali įvertinti kitų gamintojų atsarginių dalių ir priedų patikimumo, saugos bei tinkamumo, todėl tokius naudojant, **STIHL** negali už juos garantuoti.

STIHL originalių atsarginių dalių ir **STIHL** originalių priedų galima įsigyti iš **STIHL** specializuoto prekybos atstovo.

20 Utilizavimas

20.1 Rankinio siurblio, akumulatoriaus ir jkroviklio utilizavimas

Informacijos apie šalinimą gali suteikti vietos savivaldybė arba STIHL prekybos atstovas.

Netinkamai šalinant gali būti pakenkta sveikatai ir aplinkai.

- ▶ STIHL gaminius, įskaitant pakuotę, nuneškite į tinkamą surinkimo punktą perdirbti pagal vietinės taisyklės.
- ▶ Neišmesti kartu su buitinėmis atliekomis.

21 Informacija apie gaminį

21.1 Rankinis siurblys STIHL SEA 20.0

ANDREAS STIHL AG & Co. KG
Badstraße 115
D-71336 Waiblingen

Vokietija

- Gaminio rūšis: rankinis siurblys
- Gamintojo prekių ženklas: STIHL
- Tipas: SEA 20.0
- Serijos numeris: SA03

Techniniai dokumentai saugomi ANDREAS STIHL AG & Co. KG Gaminų patvirtinimo skyriuje.

Pagaminimo metai, šalis ir įrenginio numeris nurodyti ant rankinio siurblio.

Vsebina

1	Uvod.....	80
2	Informacije o teh navodilih za uporabo.....	80
3	Pregled.....	81
4	Varnostni napotki.....	82
5	Priprava ročnega sesalnika za uporabo.....	88
6	Polnjenje akumulatorske baterije in LED-lučke.....	88
7	Sestavljanje ročnega sesalnika.....	89
8	Vstavljanje in odstranjanje akumulatorske baterije.....	90
9	Vklop in izklop ročnega sesalnika.....	90
10	Preverjanje ročnega sesalnika in akumulatorske baterije.....	90
11	Delo z ročnim sesalnikom.....	91
12	Po delu.....	91
13	Transport.....	91
14	Shranjevanje.....	92
15	Čiščenje.....	92

16	Popravila.....	93
17	Odpravljanje motenj.....	93
18	Tehnični podatki.....	95
19	Nadomestni deli in dodatni pribor.....	95
20	Odstranjanje.....	96
21	Informacija o izdelku.....	96

1 Uvod

Spoštovani kupec,

veseli nas, da ste se odločili za STIHL. Naše izdelke vrhunske kakovosti razvijamo in izdelujemo v skladu s potrebnimi naših strank. Tako so naši izdelki tudi pri izjemnih obremenitvah zelo zanesljivi.

STIHL je hkrati sinonim za vrhunski servis. Naši pooblašteni prodajalci nudijo strokovno svetovanje in uvajanje ter obsežno tehnično podporo.

STIHL izrecno priznava trajnostno in odgovorno ravnanje z naravo. Ta navodila za uporabo naj vas podpirajo pri varni in okolju prijazni uporabi vašega izdelka STIHL z dolgo življenjsko dobo.

Zahvaljujemo se vam za zaupanje in vam želimo veliko veselja z vašim izdelkom STIHL.



Dr. Nikolas Stihl

POMEMBNO! PREBERITE PRED UPORABO IN SHRANITE.

2 Informacije o teh navodilih za uporabo

2.1 Označevanje opozoril v besedilu

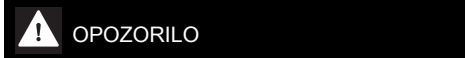

- Opozorilo opozarja na nevarnosti, ki lahko povzročijo hude telesne poškodbe ali smrt.
 - ▶ Z navedenimi ukrepi je mogoče preprečiti hude telesne poškodbe ali smrt.

OBVESTILO

- Opozorilo opozarja na nevarnosti, ki lahko povzročijo materialno škodo.
 - ▶ Z navedenimi ukrepi je mogoče preprečiti materialno škodo.

2.2 Simboli v besedilu



Ta simbol opozarja na poglavje v teh navodilih za uporabo.

3 Pregled

3.1 Ročni sesalnik, akumulatorska baterija in polnilnik

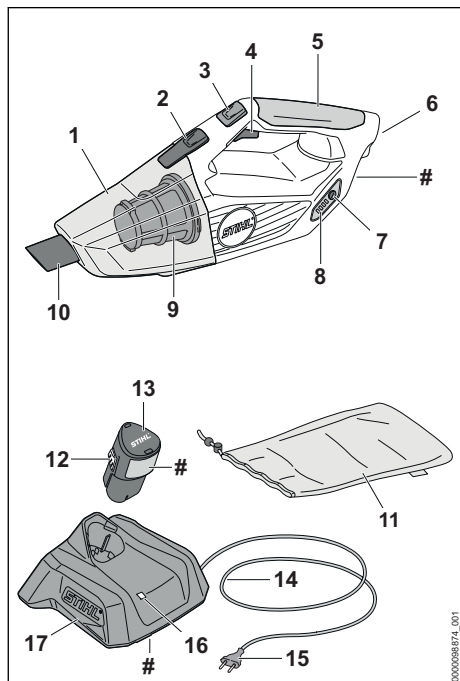

- 1 Posoda**
Posoda zbira posevani prah in umazanijo.
- 2 Zaporna ročica**
Zaporna ročica zadržuje posodo na ročnem sesalniku.
- 3 Tipka za fiksni plin**
Tipka za fiksni plin fiksira moč sesanja.
- 4 Prestavna ročica**
S prestavno ročico je mogoče ročni sesalnik vklopiti in izklopiti.
- 5 Upravljalni ročaj**
Upravljalni ročaj se uporablja za upravljanje, držanje in vodenje ročnega sesalnika.
- 6 Predal za akumulatorsko baterijo**
V predal za akumulatorsko baterijo je treba vstaviti akumulatorsko baterijo.
- 7 Gumb**
Gumb vklopi LED-lučke na ročnem sesalniku.

8 LED-lučke

LED-lučke prikazujejo stanje napoljenosti akumulatorske baterije in motnje.

9 Filter

Filter filtrira prah in umazanijo iz posesanega zraka.

10 Šoba

Šoba vodi posesani prah in umazanijo v posodo.

11 Torba

Torba se uporablja za transportiranje in shranjevanje ročnega sesalnika, akumulatorske baterije, polnilnika in pribora.

12 Zaskočka

Zaskočka zadržuje akumulatorsko baterijo v predalu za akumulatorsko baterijo.

13 Akumulatorska baterija

Akumulatorska baterija oskrbuje ročni sesalnik z energijo.

14 Priključni kabel

Priključni kabel povezuje polnilnik z omrežnim vtičem.

15 Omrežni vtič

Omrežni vtič povezuje priključni kabel z vtičnico

16 LED-lučka

LED-lučka prikazuje stanje polnilnika.

17 Polnilnik

Polnilnik napolni akumulatorsko baterijo.

Napisna ploščica s serijsko številko

3.2 Dodatni pribor

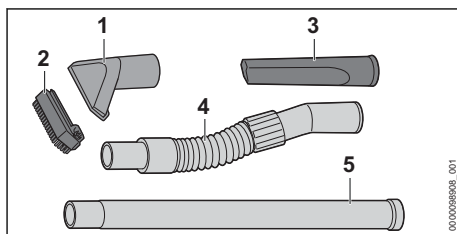

1 Sesalna šoba

Sesalna šoba se uporablja za sesanje grobe umazanije.

2 Nastavek s krtačo

Nastavek s krtačo se uporablja za sesanje občutljivih površin.

3 Šoba za reže

Šoba za reže se uporablja za sesanje na težko dostopnih mestih.

4 Sesalna gibka cev

Sesalna gibka cev se uporablja za podaljševanje nameščene šobe.

5 Podaljšek cevi

Podaljšek cevi se uporablja za podaljševanje nameščenih šob.

3.3 Simboli

Simboli so lahko na ročnem sesalniku, akumulatorski bateriji ter polnilniku in pomenijo naslednje:

 Aktivirajte tipko za fiksni plin.

 LED-lučka sveti ali utripa zeleno. Akumulatorska baterija se polni.

 LED-lučka utripa rdeče. Med akumulatorsko baterijo in polnilnikom ni električnega kontakta ali obstaja motnja akumulatorske baterije ali polnilnika.

 Podatek ob simbolu opozarja na energijsko vsebnost akumulatorske baterije v skladu s specifikacijo proizvajalca celic. Energijska vsebnost, ki je na voljo ob uporabi, je manjša.

 Električno napravo uporabljate v zaprtem in suhem prostoru.

 Izdelka ne odvrzite med gospodinjske odpadke.

 Ta navodila za uporabo je treba prebrati, razumeti in shraniti.

4 Varnostni napotki

4.1 Opozorilni simboli

Opozorilni simboli na ročnem sesalniku, akumulatorski bateriji ali polnilniku pomenijo naslednje:

 Upoštevajte varnostne napotke in tam navedene ukrepe.

 Ta navodila za uporabo je treba prebrati, razumeti in shraniti.

 Akumulatorsko baterijo odstranite med prekinitvijo dela, transportom, shranjevanjem, vzdrževanjem ali popravili.

 Zaščitite ročni sesalnik in polnilnik pred dežjem in vlago.

 Akumulatorsko baterijo zaščitite pred vročino in ognjem.

 Akumulatorsko baterijo zaščitite pred dežjem in vlago ter je ne potaplajte v tekočine.

4.2 Pravilna uporaba

Ročni sesalnik STIHL SEA 20.0 se uporablja za sesanje suhega prahu in umazanije okoli hiše.

Ročnega sesalnika se ne sme uporabljati v dežju.

Akumulatorska baterija STIHL AS oskrbuje ročni sesalnik z energijo.

Polnilnik STIHL AL 1 polni akumulatorsko baterijo STIHL AS.

▲ OPOZORILO

- Akumulatorske baterije in polnilnike, ki jih podjetje STIHL ni odobrilo za ročni sesalnik, lahko povzročijo požare in eksplozije. Osebe se lahko hudo poškodujejo ali umrejo in nastane lahko materialna škoda.
 - ▶ Ročni sesalnik uporabljajte z akumulatorsko baterijo STIHL AS.
 - ▶ Akumulatorsko baterijo STIHL AS polnite s polnilnikom STIHL AL 1.
- Če ročni sesalnik, akumulatorska baterija ali polnilnik niso pravilno uporabljeni, se lahko osebe hudo poškodujejo ali umrejo in nastane lahko materialna škoda.
 - ▶ Ročni sesalnik, akumulatorsko baterijo in polnilnik uporabljajte, kot je opisano v teh navodilih za uporabo.

4.3 Zahteve glede uporabnika

▲ OPOZORILO

- Uporabniki, ki niso bili poučeni o uporabi, ne morejo prepoznati ali oceniti nevarnosti ročnega sesalnika. Uporabnik ali druge osebe se lahko hudo poškodujejo ali umrejo.
 - ▶ Ta navodila za uporabo je treba prebrati, razumeti in shraniti.
- ▶ Če boste ročni sesalnik izročili novim uporabnikom: priložite navodila za uporabo.
- ▶ Prepričajte se, da uporabnik izpolnjuje naslednje zahteve:

- Uporabnik je spočit.
- Uporabnik je telesno, zaznavno in duševno sposoben upravljati in delati z ročnim sesalnikom.
- Uporabnik lahko prepozna in oceni nevarnosti ročnega sesalnika.
- Uporabnik je polnoleten ali uporabnik se skladno z nacionalnimi določili pod nadzorom usposablja za poklic.
- Uporabnika je pred prvo uporabo ročnega sesalnik poučil pooblaščen prodajalec STIHL ali strokovna oseba.
- Uporabnik ni pod vplivom alkohola, zdravil ali drog.
- ▶ V primeru nejasnosti: obrnite se na pooblaščenega prodajalca STIHL.

4.4 Oblačila in oprema

▲ OPOZORILO

- Med delom lahko ročni sesalnik zagradi dolge lase. Uporabnik se lahko hudo poškoduje.
 - ▶ Dolge lase snpite in zavarujte tako, da bodo nad rameni.
- Med delom se lahko dvigne prah. Vdihavanje prahu lahko škoduje zdravju in povzroči alergične reakcije.
 - ▶ Če se dvigne prah: nosite masko za zaščito pred prahom.
- Neprimerna oblačila se lahko zataknejo v ročni sesalnik. Uporabniki brez primernih oblačil se lahko hudo poškodujejo.
 - ▶ Nosite tesno prilegajoča se oblačila.
 - ▶ Odložite šale in nakit.
- Če uporabnik nosi neprimerno obutev, lahko zdrsne. Uporabnik se lahko poškoduje.
 - ▶ Nosite trdno, zaprto obutev z grobim podplatom.

4.5 Delovno območje in okolica

4.5.1 Delovno območje in okolica

▲ OPOZORILO

- Nesodelujoče osebe, otroci in živali ne morejo prepoznati in oceniti nevarnosti ročnega sesalnika. Nesodelujoče osebe, otroci in živali se lahko hudo poškodujejo.
 - ▶ Nesodelujoče osebe, otroci in živali se ne smejo zadrževati v delovnem območju.
 - ▶ Ročnega sesalnik ne puščajte brez nadzora.
 - ▶ Pazite, da se otroci ne bodo igrali z ročnim sesalnikom.
- Ročnega sesalnik ni zaščiten pred vodo. Pri delu v dežju ali vlažnem okolju obstaja nevarnost električnega udara. Uporabnik se lahko hudo poškoduje ali umre in ročni sesalnik se lahko poškoduje.



- ▶ Ne delajte v dežju ali v vlažnem okolju.

- Električni sestavni deli ročnega sesalnika lahko ustvarjajo iskre. Iskre lahko v lahko vnetljivi ali eksplozivni atmosferi povzročijo požare in eksplozije. Osebe se lahko hudo poškodujejo ali umrejo in nastane lahko materialna škoda.
 - ▶ Ne delajte v lahko vnetljivi in eksplozivni atmosferi.
- Vdihavanje izpušnega zraka lahko škoduje zdravju in povzroči alergične reakcije.
 - ▶ Poskrbite za zadostno prezračevanje.
 - ▶ Upoštevajte nacionalne predpise glede prezračevanja prostorov in stopnje ventilacije.

4.5.2 Akumulatorska baterija

▲ OPOZORILO

- Nesodelujoče osebe, otroci in živali ne morejo prepoznati in oceniti nevarnosti akumulatorske baterije. Nesodelujoče osebe, otroci in živali se lahko hudo poškodujejo.
 - ▶ Nesodelujoče osebe, otroci in živali se ne smejo zadrževati v bližini.
 - ▶ Akumulatorske baterije ne puščajte brez nadzora.
 - ▶ Pazite, da se otroci ne bodo igrali z akumulatorsko baterijo.

- Akumulatorska baterija ni zaščitena pred vplivi iz okolja. Če je akumulatorska baterija izpostavljena določenim vplivom iz okolja, se lahko akumulatorska baterija vname, eksplodira ali nepopravljivo poškoduje. Osebe se lahko hudo poškodujejo in nastane lahko materialna škoda.



- ▶ Akumulatorsko baterijo zaščitite pred vročino in ognjem.
- ▶ Akumulatorske baterije ne mečite v ogenj.

- ▶ Akumulatorske baterije ne polnite, uporabljajte in hranite izven navedenega temperaturnega območja,  18.5.



- ▶ Akumulatorsko baterijo zaščitite pred dežjem in vlago ter je ne potaplajte v tekočine.

- ▶ Akumulatorske baterije ne približujte kovinskim delom.
- ▶ Akumulatorske baterije ne izpostavljajte visokemu tlaku.
- ▶ Akumulatorske baterije ne izpostavljajte mikrovalovom.
- ▶ Akumulatorsko baterijo zaščitite pred kemikalijami in solmi.

4.5.3 Polnilnik

▲ OPOZORILO

- Nesodelujoče osebe, otroci ne morejo prepoznati in oceniti nevarnosti polnilnika in električnega toka. Nesodelujoče osebe, otroci in živali se lahko hudo poškodujejo ali umrejo.
 - ▶ Nesodelujoče osebe, otroci in živali se ne smejo zadrževati v bližini.

- ▶ **Pazite, da se otroci ne bodo igrali s polnilnikom.**

- Polnilnik ni zaščiteno pred vodo. Pri delu v dežju ali vlažnem okolju obstaja nevarnost električnega udara. Uporabnik in polnilnik se lahko poškodujeta.



- ▶ Ne uporabljati v dežju ali v vlažnem okolju.

- Polnilnik ni zaščiteno pred vsemi vplivi iz okolja. Če je polnilnik izpostavljen določenim vplivom iz okolja, se lahko polnilnik vname ali eksplodira. Osebe se lahko hudo poškodujejo in nastane lahko materialna škoda.

- ▶ Polnilnik uporabljate v zaprtem in suhem prostoru.
- ▶ Polnilnika ne uporabljajte v lahko vnetljivi in eksplozivni atmosferi.

- ▶ Polnilnika ne uporabljajte na lahko vnetljivi podlagi.
- ▶ Polnilnika ne uporabljajte in hranite izven navedenega temperaturnega območja,  18.5.

- Osebe se lahko spotaknejo ob priključni kabel. Osebe se lahko poškodujejo in poškoduje se lahko polnilnik.

- ▶ Priključni kabel položite plosko na tla.

4.6 Varno stanje

4.6.1 Varno stanje

Ročni sesalnik je v varnem stanju, če so izpolnjeni naslednji pogoji:

- Ročni sesalnik ni poškodovan.
- Ročni sesalnik je čist in suh.
- Upravljalni elementi delujejo in niso spremenjeni.
- Montiran je originalni dodatni pribor STIHL za ta ročni sesalnik.
- Dodatni pribor je pravilno montiran.

▲ OPOZORILO

- V stanju, ki ni varno za uporabo, sestavni deli morda ne bodo pravilno delovali in varnostne naprave bodo morda izklopljene. Obstaja nevarnost hudih poškodb oseb ali smrti.

- ▶ Delajte z nepoškodovanim ročnim sesalnikom.

- ▶ Če je ročni sesalnik umazan ali moker: ročni sesalnik je treba očistiti in posušiti.

- ▶ Ročnega sesalnika ne spreminjajte.

- ▶ Če upravljalni elementi ne delujejo: ne delajte z ročnim sesalnikom.

- ▶ Delajte z vgrajenim in nepoškodovanim filtrom.

- ▶ Montirajte originalni dodatni pribor STIHL za ta ročni sesalnik.

- ▶ Dodatni pribor je treba montirati, kot je opisano v teh navodilih za uporabo ali v navodilih za uporabo dodatnega pribora.

- ▶ Zamenjajte obrabljene ali poškodovane opozorilne table.

- ▶ V odprtine ročnega sesalnika ne potiskajte predmetov.

4.6.2 Akumulatorska baterija

Baterija je v varnem stanju, če so izpolnjeni naslednji pogoji:

- Baterija je nepoškodovana.
- Baterija je čista in suha.
- Baterija deluje in ni spremenjena.

▲ OPOZORILO

- Če baterija ni v varnem stanju, ne more več delovati varno. Ljudje se lahko hudo poškodujejo.
 - ▶ Delajte z nepoškodovano in delujočo akumulatorsko baterijo.
 - ▶ Poškodovane ali okvarjene baterije ne polnite.
 - ▶ Če je baterija umazana ali vlažna: očistite jo in pustite, da se posuši.
 - ▶ Baterije ne spreminjajte.
 - ▶ V odprtine baterije ne zatikajte predmetov.
 - ▶ Električnih kontaktov baterije ne povežite s kovinskimi predmeti in ne povzročajte kratkega stika.
 - ▶ Baterije ne odpirajte.
 - ▶ Zamenjajte obrabljene in poškodovane opozorilne ploščice.
- Iz poškodovane baterije lahko izteka tekočina. Če tekočina pride v stik s kožo ali očmi, se lahko koža ali oči razdražijo.
 - ▶ Izogibajte se stiku s tekočino.
 - ▶ Če pride do stika s kožo: prizadete dele kože očistite z veliko količino vode in mila.
 - ▶ Če pride do stika z očmi: oči najmanj 15 minut spirajte z veliko vode in obiščite zdravnika.
- Poškodovana ali okvarjena baterija ima lahko nenavaden vonj, iz nje se lahko kadi ali pa baterija gori. Ljudje se lahko hudo poškodujejo ali umrejo in nastane lahko materialna škoda.
 - ▶ Če ima baterija nenavaden vonj ali se iz nje kadi: baterije ne uporabljajte in jo hranite stran od vnetljivih snovi.
 - ▶ Če baterija gori: poskusite jo pogasiti z gasilnim aparatom ali vodo.

4.6.3 Polnilnik

Polnilnik je v varnem stanju, če so izpolnjeni naslednji pogoji:

- Polnilnik ni poškodovan.
- Polnilnik je čist in suh.

▲ OPOZORILO

- V stanju, ki ni varno za uporabo, sestavni deli morda ne bodo pravilno delovali in varnostne naprave bodo morda izklopljene. Obstaja nevarnost hudih poškodb oseb ali smrti.
 - ▶ Uporabljajte nepoškodovan polnilnik.
 - ▶ Če je polnilnik umazan ali moker: polnilnik očistite in posušite.
 - ▶ Polnilnika ne spreminjajte.
 - ▶ V odprtine polnilnika ne potiskajte predmetov.

- ▶ Električnih kontaktov polnilnika ne vežite na kovinske predmete in ne ustvarjajte kratkega stika.
- ▶ Polnilnika ne odpirajte.

4.7 Delo

▲ OPOZORILO

- Uporabnik v določenih situacijah več ne more zbrano delati. Uporabnik se lahko spotakne, pade in se hudo poškoduje.
 - ▶ Delajte mirno in premišljeno.
 - ▶ Če so svetlobne razmere in vidljivost slabi: ne delajte z ročnim sesalnikom.
 - ▶ Sami upravljajte ročni sesalnik.
 - ▶ Pazite na ovire.
 - ▶ Med delom stojte na tleh in pazite na ravnotežje.
 - ▶ Če nastopijo znaki utrujenosti: privoščite si odmor.
- Če se ročni sesalnik med delom spremeni ali se začne obnašati nenavadno, ročni sesalnik morda ni v varnem stanju za uporabo. Osebe se lahko hudo poškodujejo in nastane lahko materialna škoda.
 - ▶ Končajte delo, odstranite akumulatorsko baterijo in se obrnite na pooblaščenega prodajalca STIHL.
 - ▶ Ročni sesalnik uporabljajte stoje.
 - ▶ Ročnega sesalnika ne pokrivajte, da bi poskrbeli za zadostno izmenjavo hladilnega zraka.

4.8 Polnjenje

▲ OPOZORILO

- Med polnjenjem lahko ima poškodovan ali pokvarjen polnilnik nenavaden vonj in iz njega se lahko začne kadi. Osebe se lahko poškodujejo in nastane lahko materialna škoda.
 - ▶ Izvlecite omrežni vtič iz vtičnice.
- V primeru nezadostnega odvajanja toplote se lahko začne polnilnik pregrevati in povzroči požar. Osebe se lahko hudo poškodujejo ali umrejo in nastane lahko materialna škoda.
 - ▶ Polnilnika ne pokrivajte.

4.9 Priključitev na elektriko

Stik s sestavnimi deli, ki so pod napetostjo, lahko nastane v naslednjih primerih:

- Priključni kabel ali kabelski podaljšek je poškodovan.
- Omrežni vtič priključnega kabla ali kabelskega podaljška je poškodovan.
- Vtičnica ni pravilno nameščena.

▲ NEVARNOST

- Stik s sestavnimi deli, ki so pod napetostjo, lahko povzroči električni udar. Uporabnik se lahko hudo poškoduje ali umre.
 - ▶ Prepričajte se, da priključni kabel, kabelski podaljšek in njuna omrežna vtiča niso poškodovani.
 - ▶ Če je priključni kabel ali kabelski podaljšek poškodovan:
 - ▶ Ne dotikajte se poškodovanega mesta.
 - ▶ Izvlecite omrežni vtič iz vtičnice.
 - ▶ Priključni kabel, kabelski podaljšek in njuna omrežna vtiča primite s suhimi rokami.
 - ▶ Omrežni vtič priključnega kabla ali kabelskega podaljška vtaknite v pravilno nameščeno in zavarovano vtičnico z zaščitenim kontaktom.
 - ▶ Polnilnik priključite preko zaščitnega FID-stikala (30 mA, 30 ms).
- Poškodovan ali neustrezen kabelski podaljšek lahko povzroči električni udar. Obstaja nevarnost hudih poškodb oseb ali smrti.
 - ▶ Kabelski podaljšek uporabljajte s kablji ustreznega premera,  18.4.



Če je priključni kabel ali kabelski podaljšek poškodovan:

- ▶ Ne dotikajte se poškodovanega mesta.
- ▶ Izvlecite omrežni vtič iz vtičnice.

▲ OPOZORILO

- Med polnjenjem lahko zaradi nepravilne omrežne napetosti ali frekvence pride do prenapetosti v polnilniku. Polnilnik se lahko poškoduje.
 - ▶ Prepričajte se, da sta omrežna napetost in omrežna frekvenca električnega omrežja v skladu z navedbami na napisni ploščici polnilnika.
- Nepravilno položen priključni kabel in kabelski podaljšek se lahko poškodujeta in osebe se lahko spotaknejo ob njiju. Osebe se lahko poškodujejo in poškodujeta se lahko priključni kabel ali kabelski podaljšek.
 - ▶ Priključni kabel in kabelski podaljšek položite in označite tako, da se osebe ne bodo mogle spotakniti.
 - ▶ Priključni kabel in kabelski podaljšek položite tako, da ne bosta napeta ali se ne bosta zapletala.
 - ▶ Priključni kabel in kabelski podaljšek položite tako, da se ne bosta poškodovala, prepognila ali stisnila ali se ne bosta drgnila.
 - ▶ Priključni kabel in kabelski podaljšek zaščitite pred vročino, oljem in kemikalijami.
 - ▶ Priključni kabel in kabelski podaljšek položite na suho podlago.

- Med delom se kabelski podaljšek segreje. Če toplota ne more odtekat, lahko povzroči požar.
 - ▶ Če uporabljate kabelski boben: kabelski boben do konca odvijte.
- Če so v steni položeni električni vodi in cevi, se lahko ti poškodujejo, ko montirate polnilnik na steno. Stik z vodi pod napetostjo lahko povzroči električni udar. Osebe se lahko hudo poškodujejo in nastane lahko materialna škoda.
 - ▶ Zagotovite, da na predvidenem mestu v steni ni električnih vodov ali cevi.
- Če polnilnik ni montiran na steno, kot je opisano v teh navodilih za uporabo, lahko polnilnik ali akumulatorska baterija pade na tla ali polnilnik se lahko začne pregrevati. Osebe se lahko poškodujejo in nastane lahko materialna škoda.
 - ▶ Polnilnik je treba montirati na steno, kot je opisano v navodilih za uporabo.
- Če polnilnik z vstavljenjo akumulatorsko baterijo montirate na steno, lahko akumulatorska baterija pade iz polnilnika. Osebe se lahko poškodujejo in nastane lahko materialna škoda.
 - ▶ Polnilnik najprej montirajte na steno in nato vstavite akumulatorsko baterijo.

4.10 Transport

4.10.1 Ročni sesalnik

▲ OPOZORILO

- Med transportom se lahko ročni sesalnik prevrne ali se premika. Osebe se lahko poškodujejo in nastane lahko materialna škoda.
 - ▶ Odstranite akumulatorsko baterijo.



- ▶ Ročni sesalnik transportirajte v priloženi torbi.
- ▶ Če v obsegu dobave ni torbe: ročni sesalnik zavarujte z napenjalnimi pasovi, jermeni ali mrežo tako, da se ne bo mogel prevrniti in premikati.

4.10.2 Akumulatorska baterija

▲ OPOZORILO

- Akumulatorska baterija ni zaščiten pred vplivi iz okolja. Če je akumulatorska baterija izpostavljena določenim vplivom iz okolja, se lahko akumulatorska baterija poškoduje in nastane lahko materialna škoda.

- ▶ Ne transportirajte poškodovane akumulatorske baterije.
- ▶ Akumulatorsko baterijo transportirajte v priloženi torbi.
- ▶ Če torba ni priložena: akumulatorsko baterijo transportirajte v električno neprevodni embalaži.
- Med transportom se lahko akumulatorska baterija prevrne ali se premika. Osebe se lahko poškodujejo in nastane lahko materialna škoda.
 - ▶ Akumulatorsko baterijo v embalaži zapakirajte tako, da se ne bo mogla premikati.
 - ▶ Embalažo zavarujte, da se ne bo mogla premikati.

4.10.3 Polnilnik

▲ OPOZORILO

- Med transportom se lahko polnilnik prevrne ali se premika. Osebe se lahko poškodujejo in nastane lahko materialna škoda.
 - ▶ Izvlecite omrežni vtič iz vtičnice.
 - ▶ Odstranite akumulatorsko baterijo.
 - ▶ Polnilnik transportirajte v priloženi torbi.
 - ▶ Če torba ni priložena: polnilnik zavarujte z napenjalnimi pasovi, jermeni ali mrežo tako, da se ne bo mogel prevrniti in premikati.
- Priključni kabel ni predviden za nošenje polnilnika. Priključni kabel in polnilnik se lahko poškodujeta.
 - ▶ Priključni kabel navijte in ga pritrdite na polnilnik.

4.11 Shranjevanje

4.11.1 Ročni sesalnik

▲ OPOZORILO

- Otroci ne morejo prepoznati in oceniti nevarnosti ročnega sesalnika. Otroci se lahko hudo poškodujejo.



- ▶ Odstranite akumulatorsko baterijo.

- ▶ Ročni sesalnik hranite izven dosega otrok.
- Električni kontakti na ročnem sesalniku in kovinski sestavni deli lahko zaradi vlage korodirajo. Ročni sesalnik se lahko poškoduje.



- ▶ Odstranite akumulatorsko baterijo.

- ▶ Ročni sesalnik hranite na čistem in suhem mestu.

4.11.2 Akumulatorska baterija

▲ OPOZORILO

- Otroci ne morejo prepoznati in oceniti nevarnosti akumulatorske baterije. Otroci se lahko hudo poškodujejo.
 - ▶ Akumulatorsko baterijo hranite izven dosega otrok.
- Akumulatorska baterija ni zaščitena pred vplivi iz okolja. Če je akumulatorska baterija izpostavljena določenim vplivom iz okolja, se lahko akumulatorska baterija nepopravljivo poškoduje.
 - ▶ Akumulatorsko baterijo hranite na čistem in suhem mestu.
 - ▶ Akumulatorsko baterijo hranite v zaprtem prostoru.
 - ▶ Akumulatorske baterije ne hranite v ročnem sesalniku in polnilniku.
 - ▶ Akumulatorsko baterijo hranite v električno neprevodni embalaži.
 - ▶ Akumulatorske baterije ne hranite izven navedenega temperaturnega območja, 18.5.

4.11.3 Polnilnik

▲ OPOZORILO

- Otroci ne morejo prepoznati in oceniti nevarnosti polnilnika. Otroci se lahko hudo poškodujejo ali umrejo.
 - ▶ Odstranite akumulatorsko baterijo.
 - ▶ Polnilnik hranite izven dosega otrok.
- Polnilnik ni zaščiteno pred vsemi vplivi iz okolja. Če je polnilnik izpostavljen določenim vplivom iz okolja, se lahko polnilnik poškoduje.
 - ▶ Odstranite akumulatorsko baterijo.
 - ▶ Če je polnilnik topel: počakajte, da se polnilnik ohladi.
 - ▶ Polnilnik očistite in shranite na suhem mestu.
 - ▶ Polnilnik shranite v zaprtem prostoru.
 - ▶ Polnilnika ne hranite izven navedenega temperaturnega območja, 18.5.
- Priključni kabel ni predviden za nošenje ali obežanje polnilnika. Priključni kabel in polnilnik se lahko poškodujeta.
 - ▶ Polnilnik primite za ohišje. Na polnilniku je ugreznjen ročaj za preprosto dviganje polnilnika.
 - ▶ Polnilnik obesite na stensko držalo.

4.12 Čiščenje, vzdrževanje in popraviljanje

⚠ OPOZORILO

- Če je med čiščenjem, vzdrževanjem ali popravilom akumulatorska baterija vstavljena, se lahko ročni sesalnik nenamerno vklopi. Osebe se lahko hudo poškodujejo in nastane lahko materialna škoda.



- ▶ Odstranite akumulatorsko baterijo.

- Ostra čistilna sredstva, čiščenje z vodnim curkom ali koničastimi predmeti lahko poškodujejo ročni sesalnik, baterijo in polnilnik. Če ročni sesalnik, akumulatorska baterija ali polnilnik niso pravilno očiščeni, sestavni deli morda ne bodo več pravilno delovali in varnostne naprave bodo morda izklopljene. Obstaja nevarnost hudih poškodb oseb.
 - ▶ Ročni sesalnik, akumulatorsko baterijo in polnilnik čistite tako, kot je opisano v teh navodilih za uporabo.
- Če ročni sesalnik, akumulatorska baterij in polnilnik niso pravilno vzdrževani ali popravljani, sestavni deli morda ne bodo več pravilno delovali in varnostne naprave bodo morda izklopljene. Obstaja nevarnost hudih poškodb oseb ali smrti.
 - ▶ Ročnega sesalnika, akumulatorske baterije in polnilnika ne vzdržujte ali popravljajte sami.
 - ▶ Če je treba vzdrževati ali popraviti ročni sesalnik, akumulatorsko baterijo ali polnilnik: obrnite se na pooblaščenega prodajalca STIHL.

5 Priprava ročnega sesalnika za uporabo

5.1 Priprava ročnega sesalnika za uporabo

Pred vsakim začetkom dela je treba izvesti naslednje korake:

- ▶ Prepričajte se, da so naslednji sestavni deli v varnem stanju za uporabo:
 - Ročni sesalnik, 4.6.1.
 - Akumulatorska baterija, 4.6.2.
 - Polnilnik, 4.6.3.
- ▶ Preverite akumulatorsko baterijo, 10.2.
- ▶ Do konca napolnite akumulatorsko baterijo, 6.2.
- ▶ Očistite ročni sesalnik, 15.1

- ▶ Preverite upravljalne elemente, 10.1.
- ▶ Če korakov ni mogoče izvesti: ročnega sesalnika ne uporabljajte in se obrnite na pooblaščenega prodajalca STIHL.

6 Polnjenje akumulatorske baterije in LED-lučke

6.1 Montiranje polnilnika na steno

Polnilnik lahko montirate na steno.

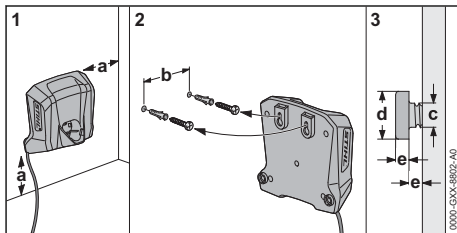

- ▶ Polnilnik na steno montirajte tako, da bodo izpolnjeni naslednji pogoji:

- Uporabljen je primeren material za pritrdjevanje.
- Polnilnik je v vodoravnem položaju. Upoštewane so naslednje mere:
 - a = najmanj 100 mm
 - b = 54 mm
 - c = 4,5 mm
 - d = 9 mm
 - e = 2,5 mm

6.2 Polnjenje akumulatorske baterije

Čas polnjenja je odvisen od različnih dejavnikov, npr. od temperature akumulatorske baterije ali od temperature okolice. Za optimalno učinkovitost upoštevajte priporočljivo temperaturno območje, 18.6. Dejanski čas polnjenja lahko odstopa od navedenega časa polnjenja. Čas polnjenja je naveden na spletnem naslovu www.stihl.com/charging-times.

Ko je omrežni vtič vstavljen v vtičnico in akumulatorska baterija vstavljena v polnilnik, se polnjenje samodejno začne. Ko je akumulatorska baterija do konca

napolnjena, se polnilnik samodejno izklopi.

Med polnjenjem se akumulatorska baterija in polnilnik ogrejeta.

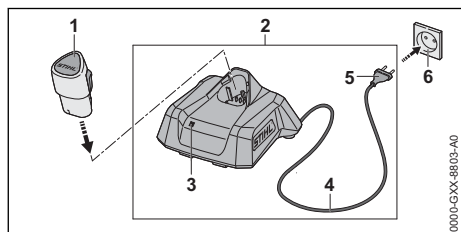

- ▶ Vstavite omrežni vtič (5) v dobro dostopno vtičnico (6). Polnilnik (2) izvede samopreizkus. LED-lučka (3) sveti pribl. 1 sekundo zeleno in pribl. 1 sekundo rdeče.
- ▶ Položite priključni kabel (4).
- ▶ Akumulatorsko baterijo (1) vstavite v vodila polnilnika (2) in jo potisnite do naslona. LED-lučka (3) sveti ali utripa zeleno. Akumulatorska baterija (2) se polni.
- ▶ Če LED-lučka (3) več ne sveti: akumulatorska baterija (1) je do konca napolnjena in jo lahko vzamete iz polnilnika (2).
- ▶ Če polnilnika (2) več ne boste uporabljali: izvlcite omrežni vtič (5) iz vtičnice (6).

6.3 Prikaz stanja napoljenosti

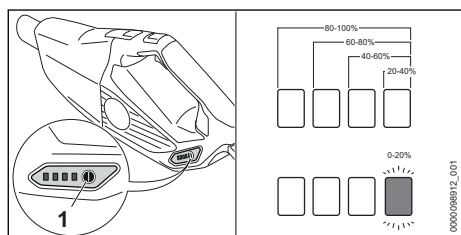

- ▶ Vstavite akumulatorsko baterijo.
- ▶ Pritisnite tipko (1). LED-lučke svetijo pribl. 5 sekund zeleno in prikazujejo stanje napoljenosti.
- ▶ Če desna LED-lučka utripa zeleno: napolnite akumulatorsko baterijo.

6.4 LED-lučke na ročnem sesalniku

LED-lučke lahko prikazujejo stanje napoljenosti akumulatorske baterije ali motnje. LED-lučke lahko svetijo ali utripajo zeleno ali rdeče.

Če LED-lučke svetijo ali utripajo zeleno, je prikazano stanje napoljenosti.

- ▶ Če LED-lučke svetijo ali utripajo rdeče: odpravite motnjo, 17.1.

Obstaja motnja ročnega sesalnika ali akumulatorske baterije.

6.5 LED-lučka na polnilniku

LED-lučka prikazuje stanje polnilnika ali motnje. LED-lučka lahko sveti ali utripa zeleno ali rdeče.

Če LED-lučka sveti ali utripa zeleno, se akumulatorska baterija polni.

- ▶ Če LED-lučka sveti ali utripa rdeče: odpravite motnjo, 17.

Obstaja motnja v polnilniku ali akumulatorski bateriji.

7 Sestavljanje ročnega sesalnika

7.1 Namestitev pribora

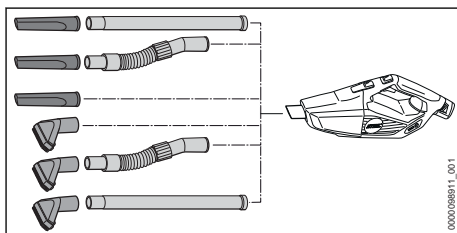

- ▶ Pribor vtaknite skupaj in namestite na šobo.

Demonstriranje in montiranje nastavka s krtačo

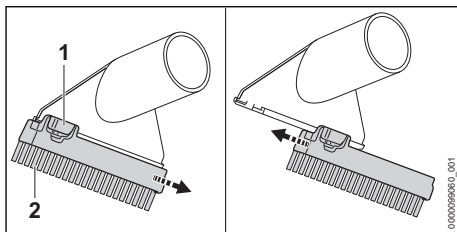

Demontaža nastavka s krtačo:

- ▶ Pritisnite zaskočno ročico (1) in jo držite pritisnjeno.
- ▶ Snemite nastavek s krtačo (2).

Montaža nastavka s krtačo:

- ▶ Nastavek s krtačo (1) do naslona potisnite v vodila na sesalni šobi.
- ▶ Nastavek s krtačo slišno zaskoči.

8 Vstavljanje in odstranjevanje akumulatorske baterije

8.1 Vstavljanje akumulatorske baterije

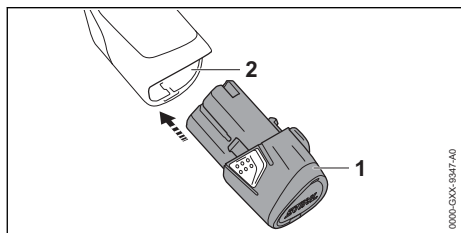

- ▶ Akumulatorsko baterijo (1) potisnite do naslona v predal za akumulatorsko baterijo (2).

Akumulatorska baterija (1) zaskoči s klikom.

8.2 Odstranitev akumulatorske baterije

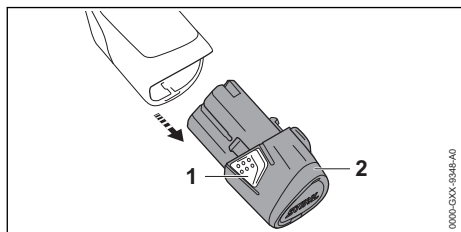

- ▶ Pritisnite obe zaskočki (1). Akumulatorska baterija (2) je sproščena in jo lahko vzamete ven.

9 Vklp in izklp ročnega sesalnika

9.1 Vklp ročnega sesalnika

- ▶ Ročni sesalnik z eno roko primite za upravljalni ročaj, tako da s palcem trdno objamete upravljalni ročaj.

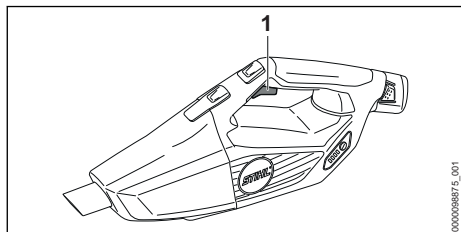

- ▶ S kazalcem pritisnite prestavno ročico (1) in jo držite pritisnjeno.

Ročni sesalnik pospešuje in material se poseša.

9.2 Izklp ročnega sesalnika

- ▶ Izpustite prestavno ročico. Material se več ne sesa.
- ▶ Če se material še naprej sesa: odstranite akumulatorsko baterijo in se obrnite na pooblaščenega prodajalca STIHL. Ročni sesalnik je pokvarjen.

10 Preverjanje ročnega sesalnika in akumulatorske baterije

10.1 Preverjanje upravljalnih elementov

Prestavna ročica

- ▶ Odstranite akumulatorsko baterijo.
- ▶ Pritisnite prestavno ročico.
- ▶ Če se prestavna ročica težko premika ali se ne vrne v začetni položaj: ročnega sesalnika ne uporabljajte in se obrnite na pooblaščenega prodajalca STIHL. Prestavna ročica je pokvarjena.

Vklp ročnega sesalnika

- ▶ Vstavite akumulatorsko baterijo.
- ▶ Prestavno ročico pritisnite in jo držite pritisnjeno. Material se poseša.
- ▶ Če 3 LED-lučke utripajo rdeče: odstranite akumulatorsko baterijo in se obrnite na pooblaščenega prodajalca STIHL. Obstaja motnja ročnega sesalnika.
- ▶ Izpustite prestavno ročico. Material se več ne sesa.
- ▶ Če se material še naprej sesa: odstranite akumulatorsko baterijo in se obrnite na pooblaščenega prodajalca STIHL. Ročni sesalnik je pokvarjen.

10.2 Preverjanje akumulatorske baterije

- ▶ Vstavite akumulatorsko baterijo.
- ▶ Pritisnite tipko na ročnem sesalniku. LED-lučke svetijo ali utripajo.
- ▶ Če LED-lučke ne svetijo ali utripajo: ročnega sesalnika in akumulatorske baterije ne uporabljajte in se obrnite na pooblaščenega prodajalca STIHL. Obstaja motnja ročnega sesalnika ali akumulatorske baterije.

11 Delo z ročnim sesalnikom

11.1 Drža in vodenje ročnega sesalnika

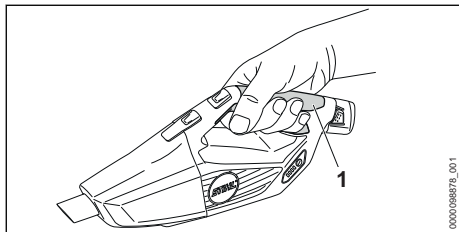

- ▶ Ročni sesalnik z eno roko primete za upravljalni ročaj (1) in ga vodite tako, da s palcem trdno objamete upravljalni ročaj.

11.2 Sesanje prahu in umazanije

- ▶ Vključite ročni sesalnik.
- ▶ Ročni sesalnik držite z eno roko za upravljalni ročaj in sesajte neposredno ali z nameščenim priborom.

Za optimalno učinkovitost upoštevajte priporočljivo temperaturno območje, 18.6.

11.3 Aktiviranje in deaktiviranje fiksnega plina

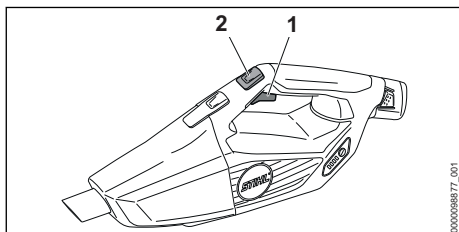

- ▶ Vključite ročni sesalnik.
- ▶ Pritisnite tipko za fiksni plin (2). Sesalna moč je fiksirana. Prestavno ročico lahko izpustite.

Da bi deaktivirali fiksni plin, znova pritisnite prestavno ročico (1).

12 Po delu

12.1 Po delu

- ▶ Ročni sesalnik izklopite in odstranite akumulatorsko baterijo.
- ▶ Če je ročni sesalnik moker: pustite, da se ročni sesalnik posuši.
- ▶ Če je akumulatorska baterija mokra: počakajte, da se akumulatorska baterija posuši.
- ▶ Očistite ročni sesalnik.

- ▶ Očistite akumulatorsko baterijo.

12.2 Praznjenje posode

- ▶ Ročni sesalnik izklopite in odstranite akumulatorsko baterijo.

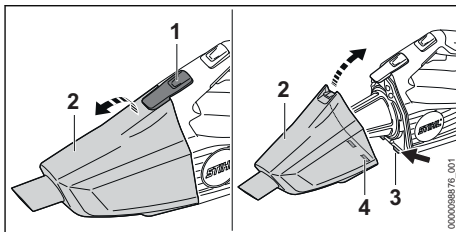

- ▶ Pritisnite zaporno ročico (1) in odstranite posodo (2).
 - ▶ Izpraznite posodo in odstranite vsebino v odpad v skladu s predpisi.
 - ▶ Posodo (2) pristavite tako, da zaskočki (3) segata v odprtini (4).
 - ▶ Zaprite posodo (2).
- Posoda (2) slišno zaskoči.

13 Transport

13.1 Transportiranje ročnega sesalnika

- ▶ Ročni sesalnik izklopite in odstranite akumulatorsko baterijo.

Prenašanje ročnega sesalnika

- ▶ Ročni sesalnik nosite z eno roko za upravljalni ročaj.

Transport ročnega sesalnika v vozilu

- ▶ Ročni sesalnik transportirajte v priloženi torbi.
- ▶ Torbo zavarujte tako, da se ne bo mogla premikati in pretrgati.

13.2 Transport akumulatorske baterije

- ▶ Ročni sesalnik izklopite in odstranite akumulatorsko baterijo.
- ▶ Prepričajte se, ali je akumulatorska baterija v varnem stanju za uporabo.
- ▶ Akumulatorsko baterijo zapakirajte v priloženo torbo.
- ▶ Če v obsegu dobave ni torbe: akumulatorsko baterijo zapakirajte tako, da bodo izpolnjeni naslednji pogoji:
 - Embalaža ni električno prevodna.
 - Akumulatorska baterija se v embalaži ne more premikati.
- ▶ Embalažo zavarujte tako, da se ne bo mogla premikati.

Za akumulatorsko baterijo veljajo zahteve glede transporta nevarnega blaga. Akumulatorska baterija je klasificirana kot UN 3480 (litij-ionska baterija) in je bila preizkušena v skladu s priročnikom ZN o preizkusih in kriterijih, del III, poglavje 38.3.

Predpisi glede transporta so navedeni na spletnem naslovu www.stihl.com/safety-data-sheets.

13.3 Transportiranje polnilnika

- ▶ Izvlecite omrežni vtič iz vtičnice.
- ▶ Odstranite akumulatorsko baterijo.
- ▶ Priključni kabel navijte in ga pritrdite na polnilnik.
- ▶ Če boste polnilnik transportirali v vozilu:
 - ▶ Polnilnik transportirajte v priloženi torbi.
 - ▶ Torbo zavarujte tako, da se ne bo mogla prevrniti in premikati.
 - ▶ Če torba ni priložena: polnilnik zavarujte tako, da se ne bo mogel prevrniti in premikati.

14 Shranjevanje

14.1 Shranjevanje ročnega sesalnika

- ▶ Ročni sesalnik izklopite in odstranite akumulatorsko baterijo.
- ▶ Ročni sesalnik shranite tako, da bodo izpolnjeni naslednji pogoji:
 - Ročni sesalnik je izven dosega otrok.
 - Ročni sesalnik je čist in suh.

14.2 Shranjevanje akumulatorske baterije

STIHL priporoča, da akumulatorsko baterijo shranite, ko je stanje napoljenosti med 40 % in 60 % (svetila 2 zeleni LED-lučki).

- ▶ Akumulatorsko baterijo shranite tako, da bodo izpolnjeni naslednji pogoji:
 - Akumulatorska baterija je izven dosega otrok.
 - Akumulatorska baterija je čista in suha.
 - Akumulatorska baterija je v zaprtem prostoru.
 - Akumulatorska baterija ni v ročnem sesalniku in polnilniku.
 - Akumulatorska baterija je v električno neprevodni embalaži.
 - Akumulatorska baterija ni shranjena izven navedenega temperaturnega območja,  18.5.

OBVESTILO

- Če akumulatorska baterija ni shranjena, kot je opisano v teh navodilih za uporabo, se lahko akumulatorska baterija popolnoma izprazni in s tem nepopravljivo poškoduje.
 - ▶ Izpraznjeno akumulatorsko baterijo pred shranjevanjem napolnite. STIHL priporoča, da akumulatorsko baterijo shranite, ko je stanje napoljenosti med 40 % in 60 % (svetila 2 zeleni LED-lučki).
 - ▶ Akumulatorske baterije ne hranite v ročnem sesalniku in polnilniku.

14.3 Shranjevanje polnilnika

- ▶ Izvlecite omrežni vtič iz vtičnice.
- ▶ Odstranite akumulatorsko baterijo.

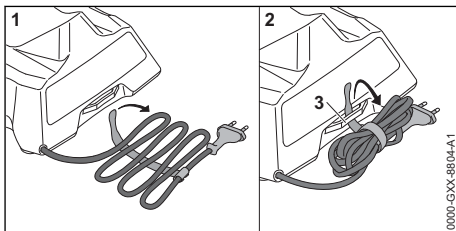

- ▶ Priključni kabel navijte in ga pritrdite na polnilnik.
- ▶ Polnilnik shranite tako, da bodo izpolnjeni naslednji pogoji:
 - Polnilnik je izven dosega otrok.
 - Polnilnik je čist in suh.
 - Polnilnik je v zaprtem prostoru.
 - V polnilnik ni vstavljena akumulatorska baterija.
 - Polnilnik ni priključen na priključni kabel ali na nosilec (3) za priključni kabel.
 - Polnilnik ni shranjen izven navedenega temperaturnega območja,  18.5.

15 Čiščenje

15.1 Čiščenje ročnega sesalnika in pribora

- ▶ Ročni sesalnik izklopite in odstranite akumulatorsko baterijo.
- ▶ Ročni sesalnik in pribor očistite z vlažno krpo.
- ▶ Prezračevalne reže očistite s čopičem.

15.2 Čiščenje filtra

- ▶ Ročni sesalnik izklopite in odstranite akumulatorsko baterijo.
- ▶ Odstranite posodo.

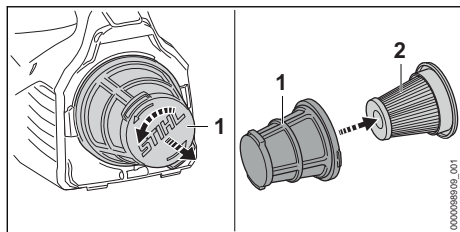

- ▶ Košaro za filter (1) vrtite v nasprotni smeri urinega kazalca in ga snemite.
- ▶ Odstranite papirnati filter (2).
- ▶ Na zunanji strani papirnatega filtra (2) odstranite grobo umazanijo.
- ▶ Papirnati filter (2) stresite.
- ▶ Košaro za filter (1) stresite.
- ▶ Košaro za filter (1) sperite pod tekočo vodo in pustite, da se posuši na zraku.
- ▶ Papirnati filter (2) vstavite v košaro za filter (1).
- ▶ Košaro za filter (1) pristavite in vrtite v smeri urinega kazalca, dokler ne zaskoči.

15.3 Čiščenje akumulatorske baterije

- ▶ Akumulatorsko baterijo očistite z vlažno krpo.

17 Odpravljanje motenj

17.1 Odpravljanje motenj ročnega sesalnika ali akumulatorske baterije

Motnja	LED-lučke na ročnem sesalniku	Vzrok	Rešitev
Ročni sesalnik se ob vklopu ne zažene.	1 LED-lučka utripa zeleno.	Akumulatorska baterija je premalo napolnjena.	▶ napolnite akumulatorsko baterijo.
	1 LED-lučka sveti rdeče.	Akumulatorska baterija je pretopla ali prehladna.	▶ odstranite akumulatorsko baterijo. ▶ počakajte, da se akumulatorska baterija segreje ali ohladi.
	3 LED-lučke utripajo rdeče.	Obstaja motnja ročnega sesalnika.	▶ Odstranite akumulatorsko baterijo in jo ponovno vstavite. ▶ Vključite ročni sesalnik. ▶ Če 3 LED-lučke še vedno utripajo rdeče: ročni sesalnik ne uporabljajte in se obrnite na pooblaščenega prodajalca STIHL.
	3 LED-lučke svetijo rdeče.	Ročni sesalnik je pretopel.	▶ Odstranite akumulatorsko baterijo. ▶ Počakajte, da se ročni sesalnik ohladi.
	4 LED-lučke utripajo rdeče.	Obstaja motnja akumulatorske baterije.	▶ Odstranite akumulatorsko baterijo. ▶ očistite električne kontakte v predalu za akumulatorsko baterijo. ▶ Vstavite akumulatorsko baterijo. ▶ Vključite ročni sesalnik. ▶ Če 4 LED-lučke še vedno utripajo rdeče: akumulatorske baterije ne uporabljajte in se obrnite na pooblaščenega prodajalca STIHL.

15.4 Čiščenje polnilnika

- ▶ Izvlecite omrežni vtič iz vtičnice.
- ▶ Polnilnik očistite z vlažno krpo.
- ▶ Električne kontakte polnilnika očistite s čopičem ali mehko krtačo.

16 Popravila

16.1 Popravilo ročnega sesalnika, akumulatorske baterije in polnilnika

Uporabnik ne more sam vzdrževati in popravljati ročnega sesalnika, akumulatorske baterije in polnilnika.

- ▶ Če je ročni sesalnik poškodovan: ročnega sesalnika ne uporabljajte in se obrnite na pooblaščenega prodajalca STIHL.
- ▶ Če je akumulatorska baterija pokvarjena ali poškodovana: zamenjajte akumulatorsko baterijo.
- ▶ Če je polnilnik pokvarjen ali poškodovan: zamenjajte polnilnik.
- ▶ Če je priključni kabel pokvarjen ali poškodovan: polnilnika ne uporabljajte, priključni kabel pa naj zamenja pooblaščen prodajalec STIHL.

Motnja	LED-lučke na ročnem sesalniku	Vzrok	Rešitev
Ročni sesalnik se med delovanjem izklopi.		Električna povezava med ročnim sesalnikom in akumulatorsko baterijo je prekinjena.	<ul style="list-style-type: none"> ▶ Odstranite akumulatorsko baterijo. ▶ očistite električne kontakte v predalu za akumulatorsko baterijo. ▶ Vstavite akumulatorsko baterijo.
		Ročni sesalnik ali akumulatorska baterija sta vlažna.	▶ Počakajte, da se ročni sesalnik ali akumulatorska baterija posuši.
	3 LED-lučke svetijo rdeče.	Ročni sesalnik je pretopel.	<ul style="list-style-type: none"> ▶ Odstranite akumulatorsko baterijo. ▶ Počakajte, da se ročni sesalnik ohladi.
Sesalna moč ročnega sesalnika se zmanjšuje. Čas delovanja ročnega sesalnika je prekratek.	1 LED-lučka utripa zeleno.	Akumulatorska baterija je premalo napolnjena.	▶ Napolnite akumulatorsko baterijo.
		Posoda je polna.	<ul style="list-style-type: none"> ▶ Odstranite akumulatorsko baterijo. ▶ Izpraznite posodo. ▶ Očistite ročni sesalnik.
		Akumulatorska baterija ni do konca napolnjena.	▶ akumulatorsko baterijo popolnoma napolnite.
		Življenjska doba akumulatorske baterije je prekoračena.	▶ Zamenjajte akumulatorsko baterijo.

17.2 Odpravljanje motenj polnilnika

Motnja	LED-lučka na polnilniku	Vzrok	Rešitev
Akumulatorska baterija se ne polni.	LED-lučka sveti rdeče.	Akumulatorska baterija je pretopla ali prehladna.	▶ Akumulatorska baterija naj ostane v polnilniku. Polnjenje se začne samodejno, ko akumulatorska baterija doseže dopustno temperaturno območje.
	LED-lučka utripa rdeče.	Električna povezava med polnilnikom in akumulatorsko baterijo je prekinjena.	<ul style="list-style-type: none"> ▶ Odstranite akumulatorsko baterijo. ▶ Očistite električne kontakte polnilnika. ▶ Vstavite akumulatorsko baterijo.
		Obstaja motnja polnilnika.	▶ Polnilnika ne uporabljajte in se obrnite na pooblaščenega prodajalca STIHL.
		Obstaja motnja akumulatorske baterije.	▶ Akumulatorske baterije ne uporabljajte in se obrnite na pooblaščenega prodajalca STIHL.
Polnilnik ne izvede samopreizkusa.	LED-lučka ne sveti pribl. 1 sekundo zeleno in pribl. 1 sekundo rdeče.	Električna povezava do polnilnika je bila za kratek čas prekinjena.	<ul style="list-style-type: none"> ▶ Izvlecite omrežni vtič iz vtičnice. ▶ Počakajte 1 minuto. ▶ Omrežni vtič vključite v vtičnico.

18 Tehnični podatki

18.1 Ročni sesalnik STIHL SEA 20.0

- Dovoljena akumulatorska baterija: STIHL AS
- Teža brez akumulatorske baterije: 1,1 kg
- Maksimalni pretok zraka: 1026 l/min
- Maksimalni podtlak: 80 mbar
- Mere
 - Dolžina: 465 mm
 - Širina: 113 mm
 - Višina: 187 mm
- Notranji premer sesalne gibke cevi: 29 mm
- Maksimalna prostornina posode: 0,75 l

Čas delovanja je naveden na www.stihl.com/battery-life.

18.2 Akumulatorska baterija STIHL AS

- Tehnologija akumulatorske baterije: litij-ionska
- Napetost: 10,8 V
- Kapaciteta v Ah: glejte napisno ploščico
- Energijska vsebnost v Wh: glejte napisno ploščico
- Teža v kg: glejte tipsko tablico

18.3 Polnilnik STIHL AL 1

- Nazivna napetost: glejte tipsko tablico
- Frekvenca: glejte napisno ploščico
- Nazivna moč: glejte tipsko tablico
- Polnilni tok: glejte tipsko tablico
- Največja energijska vsebnost dovoljene akumulatorske baterije STIHL AS: 12,5 Ah

Časi polnjenja so navedeni na spletnem naslovu www.stihl.com/charging-times.

18.4 Kabelski podaljški

Če se uporablja kabelski podaljšek, morajo imeti njegove žile odvisno od napetosti in dolžine kabelskega podaljška najmanj naslednje prečne preseke:

Če je nazivna napetost na napisni ploščici 220 V do 240 V:

- Dolžina kabla 20 m: AWG 15 / 1,5 mm²
- Dolžina kabla 20 m do 50 m: AWG 13 / 2,5 mm²

Če je nazivna napetost na napisni ploščici 100 V do 127 V:

- Dolžina kabla 10 m: AWG 14 / 2,0 mm²
- Dolžina kabla 10 m do 30 m: AWG 12 / 3,5 mm²

18.5 Temperaturne meje



OPOZORILO

- Akumulatorska baterija ni zaščiten pred vplivi iz okolja. Če je akumulatorska baterija izpostavljena določenim vplivom iz okolja, se lahko akumulatorska baterija vname ali eksplodira. Osebe se lahko hudo poškodujejo in nastane lahko materialna škoda.
 - ▶ Akumulatorske baterije ne polnite pod - 20 °C ali nad + 50 °C.
 - ▶ Ročnega sesalnika, akumulatorske baterije ali polnilnika ne polnite pod - 20 °C ali nad + 50 °C.
 - ▶ Ročnega sesalnika, akumulatorske baterije ali polnilnika ne polnite pod - 20 °C ali nad + 70 °C.

18.6 Priporočljiva temperaturna območja

Za optimalno učinkovitost ročnega sesalnika, akumulatorske baterije in polnilnika upoštevajte naslednja temperaturna območja:

- Polnjenje: + 5 °C do + 40 °C
- Uporaba: - 10 °C do + 40 °C
- Shranjevanje: - 20 °C do + 50 °C

Če akumulatorsko baterijo polnite, uporabljate ali shranjujete izven priporočljivega temperaturnega območja, se lahko njena zmogljivost zmanjša.

18.7 REACH

REACH je oznaka za direktivo ES o registraciji, evalvaciji, avtorizaciji in omejevanju kemikalij.

Informacije glede izpolnjevanja direktive REACH so na voljo na spletnem naslovu www.stihl.com/reach.

19 Nadomestni deli in dodatni pribor

19.1 Nadomestni deli in dodatni pribor

STIHL Ti simboli označujejo originalne nadomestne dele STIHL in originalni dodatni pribor STIHL.

STIHL priporoča uporabo originalnih nadomestnih delov STIHL in originalnega dodatnega pribora STIHL.

Zanesljivosti, varnosti in ustreznosti nadomestnih delov in dodatnega pribora drugih proizvajalcev STIHL kljub stalnemu opazovanju trga ne more

oceniti in STIHL tudi ne more jamčiti za njihovo uporabo.

Originalni nadomestni deli STIHL in originalni dodatni pribor STIHL so na voljo pri pooblaščenem prodajalcu STIHL.

20 Odstranjevanje

20.1 Odstranjevanje ročnega sesalnika, akumulatorske baterije in polnilnika

Informacije glede odstranjevanja so na voljo pri lokalni upravi ali pooblaščenem prodajalcu STIHL.

Nepravilno odstranjevanje lahko škoduje zdravju in obremeni okolje.

- ▶ Izdelke STIHL vključno z embalažo odnesite na ustrezno zbirno mesto za recikliranje v skladu z lokalnimi predpisi.
- ▶ Ne odvrzite med gospodinjske odpadke.

21 Informacija o izdelku

21.1 Ročni sesalnik STIHL SEA 20.0

ANDREAS STIHL AG & Co. KG
Badstraße 115
D-71336 Waiblingen

Nemčija

- Izvedba: ročni sesalnik
- Znamka izdelovalca: STIHL
- Tip: SEA 20.0
- Identifikacija serije: SA03

Tehnična dokumentacija je shranjena pri ANDREAS STIHL AG & Co. KG, Produktzulassung.

Letnica izdelave, država izvora in serijska številka so navedeni na ročnem sesalniku.

www.stihl.com



0458-006-9521-A



0458-006-9521-A