

HSA 60.0

STIHL



2 - 23	Uputa za uporabu
23 - 45	Návod na obsluhu
45 - 66	Lietošanas instrukcija
66 - 86	Kasutusjuhend
86 - 106	Ekspluatavimo instrukcija
107 - 128	Navodilo za uporabo



Popis sadržaja

1	Predgovor.....	2
2	Informacije uz ovu uputu za uporabu.....	2
3	Pregled.....	3
4	Upute o sigurnosti u radu.....	4
5	Škare za živicu pripremiti za primjenu/rad	11
6	Napuniti akumulator i LED diode.....	11
7	Umetnuti i izvaditi akumulator.....	12
8	Uključiti/isključiti i iskopiti/isključiti škare za živicu.....	13
9	Provjeriti škare za živicu i akumulator.....	13
10	Raditi sa škarama za živicu.....	14
11	Nakon rada.....	15
12	Transport.....	15
13	Pohranjivanje/skladištenje.....	15
14	Čistiti.....	16
15	Održavati.....	16
16	Popravljanje.....	17
17	Odkloniti smetnje/kvarove.....	17
18	Tehnički podaci.....	18
19	Pričuvni dijelovi i pribor.....	19
20	Zbrinjavanje.....	20
21	EU-izjava o sukladnosti.....	20
22	Adrese.....	20
23	Opće upute o sigurnosti u radu za električne alate.....	21

1 Predgovor

Dragi kupci,

raduje nas da ste se odlučili za tvrtku STIHL. Svoje proizvode razvijamo i izrađujemo u vrhunskoj kvaliteti sukladno potrebama naših kupaca. Tako i pri ekstremnim zahtjevima nastaju proizvodi velike pouzdanosti.

STIHL pruža vrhunsku kakvoću i pri servisiranju. Naš stručni trgovac jamči kompetentno savjetovanje i upućivanje, kao i sveobuhvatnu tehničku skrb.

Tvrtka STIHL izričito je posvećena održivom i odgovornom opođenju prema prirodi. Ove upute za uporabu pomažu vam da svoj proizvod tvrtke STIHL rabite na siguran i ekološki način s dugim rokom trajanja.

Zahvaljujemo vam na povjerenju i želimo vam mnogo radosti s vašim proizvodom tvrtke STIHL.



Dr. Nikolas Stihl

VAŽNO! PRIJE KORIŠTENJA PROČITATI I POHRANITI NA SIGURNO MJESTO.

2 Informacije uz ovu uputu za uporabu

2.1 Važeći dokumenti

Vrijede lokalni sigurnosni propisi.

- ▶ Dodatno uz ovu uputu za uporabu pročitati s razumijevanjem sljedeće dokumente i pohraniti ih radi kasnijeg korišćenja:
 - upute o sigurnosti u radu za akumulator STIHL AK
 - Sigurnosna informacija za akumulatore i proizvode s ugrađenim akumulatorom tvrtke STIHL: www.stihl.com/safety-data-sheets

2.2 Označavanje upozornih uputa u tekstu



OPASNOST

- Uputa upućuje na opasnosti, koje mogu uzrokovati teške ozljede ili smrt.
 - ▶ Navedene mjere mogu spriječiti teške ozljede ili smrt.



UPOZORENJE

- Uputa upućuje na opasnosti, koje mogu uzrokovati teške ozljede ili smrt.
 - ▶ Navedene mjere mogu spriječiti teške ozljede ili smrt.

UPUTA

- Uputa upućuje na opasnosti, koje mogu uzrokovati štete na stvarima.
 - ▶ Navedene mjere mogu spriječiti štete na stvarima.

2.3 Simboli u tekstu



Ovaj simbol upućuje na poglavlje u ovoj uputi za uporabu.

3 Pregled

3.1 Škare za živicu, akumulator i uređaj za punjenje

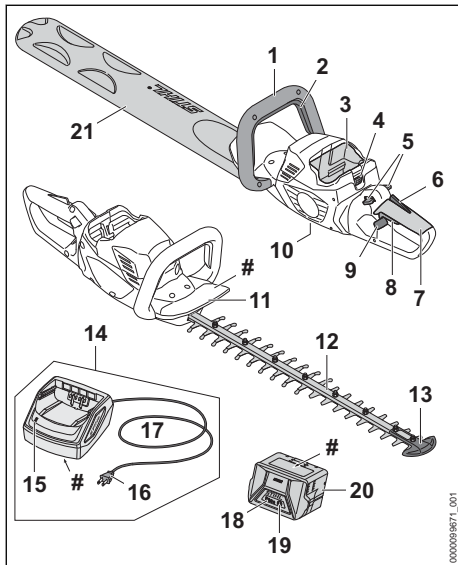

- 1 Stremena ručka**
Stremena ručka služi za držanje, vođenje i nošenje škara za živicu.
- 2 Sklopni stremen**
Sklopni stremen uključuje i isključuje škare za živicu zajedno sa sklopnom polugom.
- 3 Akumulatorska komora**
Akumulator se stavlja u akumulatorsku komoricu.
- 4 Zaporna poluga**
Zaporna poluga drži akumulator u akumulatorskoj komori.
- 5 Zaporna poluga**
Zaporna poluga deblokira sklopnu polugu.
- 6 Ergonomska poluga**
Ergonomska poluga drži zapornu polugu u položaju kada se otpusti sklopna poluga.
- 7 Ručka za upravljanje**
Ručka za upravljanje služi za upravljanje škarama za živicu te za njihovo držanje i vođenje.
- 8 Sklopna poluga**
Sklopna poluga uključuje i isključuje škare za živicu zajedno sa sklopnim stremenom.

9 Zaporni zasun

Zaporni zasun deblokira okretnu ručku za upravljanje.

10 Zaporni vijak

Zaporni vijak zatvara otvor za višenamjensku mast tvrtke STIHL.

11 Štitnik za ruke

Štitnik za ruke štiti ruku na stremenoj ručki od kontakta s noževima za rezanje.

12 Noževi za rezanje

Noževi za rezanje režu posječeni materijal.

13 Štitnik vodilice

Štitnik vodilice štiti vrh noževa za rezanje od kontakta s predmetima.

14 Uređaj za punjenje

Uređaj za punjenje puni akumulator.

15 LE dioda

LED dioda pokazuje status uređaja za punjenje.

16 Mrežni utikač

Mrežni utikač spaja priključni vod s utičnicom

17 Priključni vod

Priključni vod spaja uređaj za punjenje s mrežnim utikačem.

18 Akumulator

Akumulator opskrbljuje škare za živicu s energijom.

19 LE diode

LED žaruljice prikazuju razinu napunjenosti akumulatora i kvarove.

20 Pritisna tipka

Pritisna tipka aktivira LE diode na akumulatoru.

21 Štitnik noža

Štitnik noža štiti od kontakta s noževima za rezanje.

Pločica s oznakom snage s brojem stroja

3.2 Simboli

Simboli se mogu nalaziti na škarama za živicu, akumulatoru i uređaju za punjenje i imaju sljedeće značenje:



Ovaj simbol označava otvor za višenamjensku mast poduzeća STIHL.



Jedna LE dioda svijetli crveno. Akumulator je previše zagrijan ili je hladan.





4 LED žaruljice trepere crveno. U akumulatoru postoji kvar.



LE dioda svijetli zeleno i LE diode na akumulatoru svijetle ili svjetlucaju/žmirkaju zeleno. Akumulator se puni.



LED dioda treperi crveno. Između akumulatora i uređaja za punjenje ne postoji električni kontakt ili u akumulatoru ili u uređaju za punjenje postoji kvar/smetnja.



Zajamčena razina zvučne snage u skladu s Direktivom 2000/14/EZ u dB(A) da bi emisije buke proizvoda bile usporedive.



Podatak pored simbola upućuje na obustavu energije akumulatora prema specifikaciji proizvođača ćelija. Manji je kapacitet energije koji stoji na raspolaganju.



Električni uređaj treba raditi/biti pogonjen u zatvorenoj i suhoj prostoriji.



Proizvod nemojte odlagati s kućnim otpadom.

4 Upute o sigurnosti u radu

4.1 Simboli upozorenja

Simboli upozorenja na škarama za živicu, akumulatoru ili na uređaju za punjenje imaju sljedeće značenje:



Slijedite upute za sigurnost u radu i njihove mjere.



S razumijevanjem pročitajte upute za uporabu i sačuvajte ih.



Nosite zaštitne naočale.



Ne dodirujte noževe za rezanje koji se pokreću.



Izvadite akumulator za vrijeme prekida rada, transporta, skladištenja, održavanja ili vršenja popravka.



Škare za živicu i uređaj za punjenje zaštitite od kiše i vlage.



Akumulator zaštitite od vrućine i vatre.



Zaštitite akumulator od kiše i vlage i ne uranjajte ga u tekućine.

4.2 Namjenska uporaba

Škare za živicu STIHL HSA 60.0 služe za rezanje živica, žbunja, gmlja i šipražja.

Škare za živicu ne smiju se upotrebljavati na kiši.

Akumulator STIHL AK opskrbljuje škare za živicu s energijom.

Uređaj za punjenje STIHL AL 101 puni akumulator STIHL AK.

▲ UPOZORENJE

- Akumulatori i uređaji za punjenje čiju primjenu tvrtka STIHL nije dopustila za škare za živicu, mogu izazvati požare i eksplozije. Moguće su teške ozljede ili smrt osoba i može nastati materijalna šteta.

- ▶ Škare za živicu upotrebljavajte s akumulatorom STIHL AK.

- ▶ Akumulator STIHL AK punite s uređajem za punjenje STIHL AL 101, AL 301 ili AL 500.

- Ako se škare za živicu, akumulator ili uređaj za punjenje ne upotrebljavaju u skladu s odredbama, osobe se mogu teško ozlijediti ili smrtno stradati i može nastati šteta na stvarima.

- ▶ Škare za živicu, akumulator i uređaj za punjenje upotrebljavajte kako je opisano u ovoj uputi za uporabu.

4.3 Zahtjevi za korisnika

▲ UPOZORENJE

- Poslužitelji bez pouke ne mogu prepoznati ili procijeniti opasnosti od škara za živicu, akumulatora i uređaja za punjenje. Korisnik ili druge osobe mogu se teško ozlijediti ili smrtno stradati.



- ▶ S razumijevanjem pročitati uputu za uporabu i pohraniti je radi kasnijeg korištenja.

- ▶ Ukoliko se škare za živicu, akumulator ili uređaj za punjenje predaje drugoj osobi: istovremeno predati i uputu za uporabu.
- ▶ Osigurajte da korisnik ispunjava sljedeće zahtjeve:
 - Korisnik je odmoren.
- Poslužitelj je tjelesno, osjetilno ili duhovno sposoban posluživati škare za živicu, akumulator i uređaj za punjenje i raditi s njima. Ako korisnik ima tjelesna, osjetilna ili duševna ograničenja, s njima smije raditi samo pod nadzorom ili prema uputi odgovorne osobe.
 - Korisnik može prepoznati i ocijeniti opasnosti škara za živicu, akumulatora i uređaja za punjenje.
- Korisnik je punoljetan ili je pod nadzorom obučen za određenu profesiju u skladu s nacionalnim propisima.
- Poslužitelj je dobio poduku od stručnog trgovca tvrtke STIHL ili od stručne osobe, prije nego što je počeo prvi puta raditi sa škarama za živicu i upotrebljavati uređaj za punjenje.
 - Korisnik nije pod utjecajem alkohola, lijekova ili droga.
- ▶ Ako postoje nejasnoće: potražite pomoć stručnog trgovca tvrtke STIHL.

4.4 Odjeća i oprema

▲ UPOZORENJE

- Za vrijeme rada duga kosa može se povući u škare za živicu. Korisnik se može teško ozlijediti.
 - ▶ Svežite i zaštitite dugu kosu tako da se nalazi iznad ramena.
- Za vrijeme rada predmeti mogu biti odbačeni u vis velikom brzinom. Korisnik se može ozlijediti.
 - ▶ Nositi zaštitne naočale koje usko prijanjaju. Prikladne zaštitne naočale su ispitane prema normi/standardu EN 166 ili prema nacionalnim propisima i mogu se s odgovarajućom oznakom dobiti u trgovini.
 - ▶ Nosite usko prijanjajući gornji dio odjeće dugih rukava i duge hlače.
- Za vrijeme rada može se zavrtožiti prašina. Udahnuta prašina može naštetiti zdravlju i izazvati alergijsku reakciju.
 - ▶ Ako se zavrtožila prašina: nosite masku za zaštitu od prašine.
- Neprikladna odjeća može se zaplesti u drvo, grmlje i u škare za živicu. Korisnik koji ne nosi prikladnu odjeću može se teško ozlijediti.
 - ▶ Nositi usko prijanjajuću odjeću.
 - ▶ Odložiti šalove i nakit.
- Za vrijeme rada korisnik može doći u kontakt s noževima za rezanje u pokretu. Korisnik može biti teško ozlijeđen.
 - ▶ Nositi obuću od otpornog materijala.
 - ▶ Nositi duge hlače od otpornog materijala.
- Za vrijeme čišćenja ili održavanja korisnik može doći u kontakt s noževima za rezanje. Korisnik se može ozlijediti.
 - ▶ Nosite radne rukavice od otpornog materijala.
- Ako korisnik nosi neprikladnu obuću, može se pokliznuti. Korisnik se može ozlijediti.
 - ▶ Nosite čvrstu, zatvorenu obuću s prijanjajućim potplatom.



4.5 Područje rada i okolina

4.5.1 Škare za živicu

▲ UPOZORENJE

- Osobe koje ne sudjeluju u radu, djeca i životinje ne mogu prepoznati i procijeniti opasnosti od škara za živicu i odbačenih predmeta. Osobe koje ne sudjeluju u radu, djeca i životinje mogu se teško ozlijediti i mogu nastati štete na stvarima.

- ▶ Osobe koje ne sudjeluju u radu, djecu i životinje držati na sigurnoj udaljenosti od područja rada.
- ▶ Ne ostavljati škare za živicu bez nadzora.
- ▶ Pobrinuti se da se djeca ne mogu igrati škarama za živicu.
- Škare za živicu nisu zaštićene od vode. Ako se radi na kiši ili u vlažnom okolišu, može doći do strujnog udara. Korisnik se može ozlijediti, a škare za živicu oštetiti.



- ▶ Ne raditi na kiši i u vlažnom okolišu.

- Električni ugradbeni dijelovi škara za živicu mogu proizvesti iskre. Iskre u lako zapaljivom ili eksplozivnom okolišu mogu izazvati požare i eksplozije. Može doći do teških ozljeda ili smrti i može nastati materijalna šteta.
- ▶ Ne raditi u lako zapaljivom i eksplozivnom okolišu.

4.5.2 Akumulator

▲ UPOZORENJE

- Osobe koje ne sudjeluju u radu, djeca i životinje ne mogu prepoznati i procijeniti opasnosti akumulatora. Osobe koje ne sudjeluju u radu, djeca i životinje mogu se teško ozlijediti.
- ▶ Osobe koje ne sudjeluju u radu, djecu i životinje držite na sigurnoj udaljenosti.
- ▶ Ne ostavljajte akumulator bez nadzora.
- ▶ Osigurajte da se djeca ne mogu igrati akumulatorom.
- Akumulator nije zaštićen od svih utjecaja iz okoline. Ako je akumulator izložen određenim utjecajima okoline, isti se može zapaliti, eksplozirati ili nepopravljivo oštetiti. Osobe se mogu teško ozlijediti i može nastati materijalna šteta.



- ▶ Akumulator zaštitite od vrućine i vatre.
- ▶ Akumulator ne bacati u vatru.

- ▶ Ne punite, upotrebljavajte i čuvajte akumulator izvan navedenih temperaturnih ograničenja,  18.6.



- ▶ Zaštitite akumulator od kiše i vlage i ne uranjajte ga u tekućine.

- ▶ Držite akumulator na udaljenosti od sitnih metalnih dijelova.
- ▶ Ne izlažite akumulator visokom tlaku.
- ▶ Ne izlažite akumulator mikrovalovima.
- ▶ Zaštitite akumulator od kemikalija i soli.

4.5.3 Uređaj za punjenje

▲ UPOZORENJE

- Osobe koje ne sudjeluju u radu i djeca ne mogu prepoznati i procijeniti opasnosti od uređaja za punjenje i električne struje. Osobe koje ne sudjeluju u radu, djeca i životinje mogu se teško ozlijediti ili smrtno stradati.
- ▶ Osobe koje ne sudjeluju u radu, djecu i životinje držite na sigurnoj udaljenosti.
- ▶ Osigurajte da se djeca ne mogu igrati uređajem za punjenje.
- Uređaj za punjenje nije vodootporan. Ako se radi na kiši ili u vlažnom okruženju, može doći do strujnog udara. Korisnik se može ozlijediti, a uređaj za punjenje može se oštetiti.



- ▶ Nemojte ga upotrebljavati na kiši i u vlažnom okruženju.

- Uređaj za punjenje nije zaštićen od svih okolnih utjecaja. Ako se uređaj za punjenje izloži određenim okolnim utjecajima, može se zapaliti ili eksplozirati. Osobe se mogu teško ozlijediti i može nastati materijalna šteta.
- ▶ Uređaj za punjenje treba raditi u zatvorenoj i suhoj prostoriji.
- ▶ Ne upotrebljavajte uređaj za punjenje u lako zapaljivom i eksplozivnom okruženju.
- ▶ Ne upotrebljavajte uređaj za punjenje na lako zapaljivoj podlozi.
- ▶ Ne upotrebljavajte i čuvajte uređaj za punjenje izvan navedenih temperaturnih ograničenja,  18.6.
- Osobe se mogu spotaknuti preko priključnog voda. Osobe se mogu ozlijediti, a uređaj za punjenje može se oštetiti.
- ▶ Priključni vod položite ravno na tlo.

4.6 Sigurnosno ispravno stanje

4.6.1 Škare za živicu

Škare za živicu su u sigurnosno ispravnom stanju ako su ispunjeni sljedeći uvjeti:

- Škare za živicu su neoštećene.
- Škare za živicu su čiste i suhe.
- Elementi za korištenje funkcioniraju i na njima nisu vršene izmjene.
- Noževi za rezanje ispravno su montirani.
- Na ove škare za živicu montiran je samo originalni pribor tvrtke STIHL.
- Pribor je ispravno montiran.

▲ UPOZORENJE

- U sigurnosno neispravnom stanju ugradbeni dijelovi više ne mogu ispravno funkcionirati i sigurnosne naprave mogu se deaktivirati. Osobe se mogu teško ozlijediti ili smrtno stradati.
 - ▶ Radite s neoštećenim škarama za živicu.
 - ▶ Ako su škare za živicu zaprljane ili su mokre: očistite škare za živicu i pustiti ih da se osuše.
 - ▶ Ne vršite izmjene na škarama za živicu.
 - ▶ Ako elementi za upravljanje nisu u funkciji: ne radite škarama za živicu.
 - ▶ Na ove škare za živicu montirajte samo originalni pribor tvrtke STIHL.
 - ▶ Ugradite pribor kako je opisano u ovim uputama za uporabu ili u uputama za uporabu pribora.
 - ▶ Ne gurajte predmete u otvore škara za živicu.
 - ▶ Zamijenite istrošene ili oštećene natpise s napomenama.
 - ▶ Ako postoje nejasnoće: potražite pomoć stručnog trgovca društva STIHL.

4.6.2 Noževi za rezanje

Noževi za rezanje su u sigurnosno ispravnom stanju, ukoliko su ispunjeni sljedeći uvjeti:

- Noževi za rezanje su neoštećeni.
- Noževi za rezanje nisu izobličeni.
- Noževi za rezanje su lako pokretljivi.
- Noževi za rezanje su ispravno naoštreni.
- Noževi za rezanje su oslobođeni od srha.

▲ UPOZORENJE

- U sigurnosno neispravnom stanju se dijelovi noževa za rezanje mogu osloboditi/rastaviti i biti odbačeni/zavrtloženi. Osobe mogu biti teško povrijeđene.
 - ▶ Raditi s neoštećenim nožem za rezanje.
 - ▶ Noževe za rezanje ispravno oštriti i osloboditi od srha.
 - ▶ Ukoliko postoje nejasnoće: potražiti pomoć stručnog trgovca tvrtke STIHL.

4.6.3 Akumulator

Akumulator je u sigurnosno ispravnom stanju ako su ispunjeni sljedeći uvjeti:

- Akumulator je neoštećen.
- Akumulator je čist i suh.
- Akumulator funkcionira i na njemu nisu vršene izmjene.

▲ UPOZORENJE

- U sigurnosno neispravnom stanju akumulator više ne može sigurno funkcionirati. Osobe se mogu teško ozlijediti.
 - ▶ Raditi s neoštećenim i funkcionalno ispravnim akumulatorom.
 - ▶ Ne puniti oštećen ili neispravan akumulator.
 - ▶ Ako je akumulator onečišćen: očistite akumulator.
 - ▶ Ako je akumulator mokr ili vlažan: ostavite akumulator da se osuši,  18.7.
 - ▶ Ne vršite izmjene na akumulatoru.
 - ▶ Ne gurajte predmete u otvore akumulatora.
 - ▶ Električne kontakte akumulatora ne spajati s metalnim predmetima i ne kratko spajati.
 - ▶ Ne otvarati akumulator.
 - ▶ Zamijenite istrošene ili oštećene natpise s napomenama.
- Iz oštećenog akumulatora može istjecati tekućina. Ako tekućina dospjeje u kontakt s kožom ili očima, može doći do njihova nadraživanja.
 - ▶ Izbjegavajte kontakt s tekućinama.
 - ▶ Ako je došlo do kontakta s kožom: pogođena mjesta na koži obilno isprati s vodom i sapunom.
 - ▶ Ako je došlo do kontakta s očima: oči obilno ispirite vodom najmanje 15 minuta i potražite pomoć liječnika.
- Oštećen ili neispravan akumulator može neobično mirisati, dimiti se ili gorjeti. Moguće su teške ozljede ili smrt osoba i može nastati materijalna šteta.
 - ▶ Ukoliko akumulator ima neobičan miris ili se dimi: ne upotrebljavati akumulator i držati ga na udaljenosti od gorivih tvari.
 - ▶ Ako akumulator gori: pokušati ga ugasisi vatrogasnim aparatom ili vodom.

4.6.4 Uređaj za punjenje

Uređaj za punjenje je u sigurnosno ispravnom stanju ako su ispunjeni sljedeći uvjeti:

- Uređaj za punjenje je neoštećen.
- Uređaj za punjenje je čist i suh.

▲ UPOZORENJE

- U sigurnosno neispravnom stanju ugradbeni dijelovi više ne mogu ispravno funkcionirati i sigurnosne naprave mogu biti stavljene izvan snage. Osobe se mogu teško ozlijediti ili smrtno stradati.
 - ▶ Upotrebljavajte neoštećeni uređaj za punjenje.

- ▶ Ako je uređaj za punjenje prljav ili mokar: očistite uređaj za punjenje i ostavite ga da se osuši.
- ▶ Ne vršite izmjene na uređaju za punjenje.
- ▶ Ne gurajte predmete u otvore uređaja za punjenje.
- ▶ Električne kontakte uređaja za punjenje nemojte spajati s metalnim predmetima i nemojte kratko spajati.
- ▶ Ne otvarajte uređaj za punjenje.

4.7 Rad

▲ UPOZORENJE

- U određenim situacijama korisnik više ne može koncentrirano raditi. Korisnik se može spotaknuti, pasti i teško se ozlijediti.
 - ▶ Radite mirno i promišljeno.
 - ▶ Ako su osvjetljenje i vidljivost loši: ne raditi sa škarama za živicu.
 - ▶ Škare za živicu poslužujte sami.
 - ▶ Pazite na prepreke.
 - ▶ Radite stojeći na tlu i održavajte ravnotežu. Ako morate raditi na visini: upotrebljavajte radnu podiznu platformu ili sigurnu skelu.
 - ▶ Ako nastupi zamor: napravite stanku u radu.
- Ako korisnik radi iznad visine ramena, može se ranije zamoriti. Korisnik se može teško ozlijediti.
 - ▶ Iznad visine ramena raditi samo kratko vrijeme.
 - ▶ Napraviti stanku u radu.
- Ako nož za rezanje koji se u radu pokreću udari o neki tvrdi predmet, može biti brzo zakočen. Uslijed nastupajućih reakcionih sila poslužitelj može izgubiti kontrolu nad škarama za živicu i teško se ozlijediti.
 - ▶ Škare za živicu fiksirati s obje ruke.
 - ▶ Prije rada treba u potrazi za tvrdim predmetima pretražiti živice i ukloniti predmete.
- Noževi za rezanje koji se pokreću u radu mogu porezati korisnika. Korisnik se može teško ozlijediti.



- ▶ Ne dodirivati noževe za rezanje koji se pokreću.
- ▶ Ako se noževi za rezanje blokiraju nekim predmetom: isključiti škare za živicu i izvaditi akumulator. Tek tada ukloniti predmet.

- Ako na škarama za živicu tijekom rada dođe do promjena ili rade na neobičan način, postoji mogućnost da škare za živicu nisu u sigurnosno ispravnom stanju. Može doći do teških ozljeda ili smrti te može nastati materijalna šteta.

- ▶ Prekinuti rad, izvaditi akumulator i potražiti pomoć stručnog trgovca tvrtke STIHL.
- Za vrijeme rada mogu kroz škare za živicu nastati vibracije.
 - ▶ Nositi rukavice.
 - ▶ Napraviti stanku u radu.
 - ▶ Ako nastupe naznake smetnji u prokrvljenosti: potražiti pomoć liječnika.
- Nakon što se otpusti sklopna poluga, noževi za rezanje pokreću se još otprilike jednu sekundu. Noževi za rezanje koji se pokreću mogu porezati osobe. Osobe se mogu teško ozlijediti.
 - ▶ Škare za živicu fiksirati na ručki za posluživanje i na stremenoj ručki i pričekati da se noževi za rezanje prestanu pokretati / da dođu u stanje mirovanja.

▲ OPASNOST

- Ako se radi u okolišu s vodovima pod strujnim naponom, noževi za rezanje mogu doći u kontakt s vodovima koji provode strujni napon i oštetiti ih. Korisnik se može teško ozlijediti ili smrtno stradati.
 - ▶ Ne raditi u blizini vodova pod strujnim naponom.

4.8 Puniti

▲ UPOZORENJE

- Za vrijeme punjenja oštećen ili defektan uređaj za punjenje može neobično mirisati ili se dimiti. Osobe se mogu ozlijediti i može nastati šteta na stvarima.
 - ▶ Mrežni utikač izvući iz utičnice.
- Uređaj za punjenje se pri nedostatnom odvođenju topline može pregrijati i izazvati požar. Osobe mogu biti teško ozljeđene ili usmrćene i može nastati šteta na stvarima.
 - ▶ Ne pokrivati uređaj za punjenje.

4.9 Električno priključivanje

Kontakt s ugradbenim dijelovima koji provode struju može nastati uslijed sljedećih uzroka:

- Priključni vod ili produžni vod su oštećeni.
- Mrežni utikač priključnog voda ili produžnog voda je oštećen.
- Utičnica nije ispravno instalirana.

▲ OPASNOST

- Kontakt s ugradbenim dijelovima koji provode struju može uzrokovati strujni udar. Može doći do teških ozljeda ili smrti korisnika.
 - ▶ Osigurajte da su priključni vod, produžni vod i njihovi mrežni utikači neoštećeni.



Ako je priključni vod ili produžni vod oštećen:

- ▶ Ne dodirujte oštećena mjesta.
- ▶ Izvucite mrežni utikač iz utičnice.
- ▶ Dodirujte priključni vod, produžni vod i njihov mrežni utikač samo suhim rukama.
- ▶ Mrežni utikač priključnog voda ili produžnog voda utaknite u ispravno instaliranu i osiguranu utičnicu sa zaštitnim kontaktom.
- ▶ Uređaj za punjenje priključite preko zaštitne nadstrujne sklopke (30 mA, 30 ms).
- Oštećen ili neprikladan produžni vod može uzrokovati električni udar. Osobe se mogu teško ozlijediti ili smrtno stradati.
 - ▶ Upotrebljavajte produžni vod s ispravnim poprečnim presjekom voda,  18.5.

▲ UPOZORENJE

- Za vrijeme punjenja pogrešan mrežni napon ili pogrešna mrežna frekvencija mogu uzrokovati prevelik napon u uređaju za punjenje. Uređaj za punjenje može se oštetiti.
 - ▶ Osigurajte da su mrežni napon i mrežna frekvencija strujne mreže u skladu s podacima o snazi uređaja za punjenje na pločici.
- Ako je uređaj za punjenje priključen na višestruku utičnicu, za vrijeme punjenja može doći do preopterećenja električnih ugradbenih dijelova. Električni ugradbeni dijelovi mogu se pregrijati i izazvati požar. Moguće su teške ozljede ili smrti osoba i može nastati materijalna šteta.
 - ▶ Osigurajte da specifikacije snage na višestrukoj utičnici ne premašuju ukupan zbroj podataka o snazi uređaja za punjenje i snazi svih električnih uređaja koji su spojeni na višestruku utičnicu.
- Pogrešno postavljen priključni vod i produžni vod mogu se oštetiti i osobe se mogu preko njih spotaknuti. Osobe se mogu ozlijediti, a priključni vod ili produžni vod mogu se oštetiti.
 - ▶ Postavite i označite priključni vod i produžni vod tako da se osobe preko njih ne mogu spotaknuti.
 - ▶ Postavite priključni vod i produžni vod tako da ne budu nategnuti ili zapleteni.
 - ▶ Postavite priključni vod i produžni vod tako da se ne oštećuju, ne prelamaju ili prignječuju, odnosno ne taru.
 - ▶ Zaštitite priključni vod i produžni vod od vrućine, ulja i kemikalija.
 - ▶ Postavite priključni vod i produžni vod na suhu podlogu.

- Za vrijeme rada produžni se vod zagrijava. Ako se toplinu ne može odvesti, ona može prouzrokovati požar.
 - ▶ Ako upotrebljavate kabelski bubanj: odmotajte kabelski bubanj u potpunosti.
- Ako električni vodovi i cijevi prolaze kroz zid, mogu se oštetiti kada se uređaj za punjenje montira na zid. Kontakt s električnim vodovima može uzrokovati strujni udar. Osobe se mogu teško ozlijediti i može nastati materijalna šteta.
 - ▶ Uvjerite se da na predviđenom mjestu kroz zid ne prolaze električni vodovi i cijevi.
- Ako se uređaj za punjenje ne montira na zid kako je opisano u ovim uputama za uporabu, uređaj za punjenje ili akumulator mogu pasti ili se uređaj za punjenje može previše zagrijati. Osobe se mogu ozlijediti i može nastati materijalna šteta.
 - ▶ Uređaj za punjenje montirajte na zid kako je opisano u ovim uputama za uporabu.
- Ako se uređaj za punjenje s umetnutim akumulatorom montira na zid, akumulator može ispasti iz uređaja za punjenje. Osobe se mogu ozlijediti i može nastati materijalna šteta.
 - ▶ Prvo montirajte uređaj za punjenje na zid, a zatim umetnite akumulator.

4.10 Transport

4.10.1 Škare za živicu

▲ UPOZORENJE

- Za vrijeme transporta škare za živicu se mogu prevrnuti ili pomaknuti. Osobe se mogu ozlijediti i može nastati materijalna šteta.
 - ▶ Izvadite akumulator.



- ▶ Natakните štitičnik noža preko noževa za rezanje tako da u potpunosti pokriva noževe za rezanje.
- ▶ Osigurajte škare za živicu zateznim trakama, remenjem ili mrežom tako da se ne mogu prevrnuti niti pomaknuti.

4.10.2 Akumulator

▲ UPOZORENJE

- Akumulator nije zaštićen od svih utjecaja iz okoline. Ako je akumulator izložen određenim utjecajima okoline, može se oštetiti i može nastati materijalna šteta.
 - ▶ Nemojte transportirati oštećen akumulator.
- Za vrijeme transporta akumulator se može prevrnuti ili pomaknuti. Osobe se mogu ozlijediti i može nastati materijalna šteta.

- ▶ Akumulator zapakirajte u pakiranje tako da se ne može pomicati.
- ▶ Pakiranje osigurajte tako da se ne može pomicati.

4.10.3 Uređaj za punjenje

▲ UPOZORENJE

- Za vrijeme transporta uređaj za punjenje može se prevrnuti ili pomicati. Osobe se mogu ozlijediti i može nastati materijalna šteta.
 - ▶ Izvucite mrežni utikač iz utičnice.
 - ▶ Izvadite akumulator.
 - ▶ Uređaj za punjenje osigurajte zateznim trakama, remenjem ili mrežom tako da se ne može prevrnuti niti pomaknuti.
- Priključni vod nije namijenjen za to da se uređaj za punjenje na njemu nosi. Priključni vod i uređaj za punjenje mogu se oštetiti.
 - ▶ Namotajte priključni vod i pričvrstite na uređaju za punjenje.

4.11 Pohranjivanje/skladištenje

4.11.1 Škare za živicu

▲ UPOZORENJE

- Djeca ne mogu prepoznati i procijeniti opasnosti škara za živicu. Djeca se mogu teško ozlijediti.



- ▶ Izvadite akumulator.

- ▶ Nataknite štitnik noža preko noževa za rezanje tako da u potpunosti pokriva noževe za rezanje.
- ▶ Pohranite škare za živicu izvan dosega djece.
- Električni kontakti na škarama za živicu i metalni ugradbeni dijelovi mogu korodirati uslijed vlage. Škare za živicu mogu se oštetiti.



- ▶ Izvadite akumulator.

- ▶ Pohranite škare za živicu na čistom i suhom mjestu.

4.11.2 Akumulator

▲ UPOZORENJE

- Djeca ne mogu prepoznati i procijeniti opasnosti koje proizlaze iz akumulatora. Djeca se mogu teško ozlijediti.
 - ▶ Akumulator čuvajte izvan dosega djece.

- Akumulator nije zaštićen od svih utjecaja iz okoline. Ako je akumulator izložen određenim utjecajima iz okoline, može se nepopravljivo oštetiti.
 - ▶ Akumulator čuvajte na čistom i suhom mjestu.
 - ▶ Akumulator pohranite u zatvorenoj prostora.
 - ▶ Akumulator pohranite odvojeno od škara za živicu.
 - ▶ Ako akumulator pohranjujete u uređaju za punjenje: izvucite mrežni utikač i pohranite akumulator s razinom napunjenosti između 40 % i 60 % (2 LE diode svijetle zeleno).
 - ▶ Nemojte pohranjivati akumulator izvan navedenih temperaturnih ograničenja, 18.6.

4.11.3 Uređaj za punjenje

▲ UPOZORENJE

- Djeca ne mogu prepoznati i procijeniti opasnosti od uređaja za punjenje. Djeca se mogu teško ozlijediti ili smrtno stradati.
 - ▶ Izvucite mrežni utikač.
 - ▶ Držite uređaj za punjenje izvan dosega djece.
- Uređaj za punjenje nije zaštićen od svih okolnih utjecaja. Ako je uređaj za punjenje izložen određenim okolnim utjecajima, može se oštetiti.
 - ▶ Izvucite mrežni utikač.
 - ▶ Ako je uređaj za punjenje zagrijan: ostavite uređaj za punjenje da se ohladi.
 - ▶ Pohranite čist i suh uređaj za punjenje.
 - ▶ Pohranite uređaj za punjenje u zatvorenoj prostoriji.
 - ▶ Nemojte čuvati uređaj za punjenje izvan navedenih temperaturnih ograničenja, 18.6.
- Priključni vod nije namijenjen za to da se uređaj za punjenje na njemu nosi ili ovješava. Priključni vod i uređaj za punjenje mogu se oštetiti.
 - ▶ Uređaj za punjenje primite za kućište i čvrsto držite. Zahvatno korito za jednostavno podizanje uređaja za punjenje smješteno je na uređaju za punjenje.
 - ▶ Uređaj za punjenje ovjesite na zidnu držaljku.

4.12 Čišćenje, održavanje, popravak

▲ UPOZORENJE

- Ako je za vrijeme čišćenja, održavanja ili vršenja popravka umetnut akumulator, škare za živicu se mogu nehотиčno uključiti. Osobe se mogu teško ozlijediti i može nastati materijalna šteta.



- ▶ Izvadite akumulator.

- Agresivna sredstva za čišćenje, čišćenje vodenim mlazom ili predmeti oštih vrhova mogu oštetiti škare za živicu, noževe za rezanje, akumulator ili uređaj za punjenje. Ako se škare za živicu, noževi za rezanje, akumulator ili uređaj za punjenje ne čiste ispravno, ugradbeni dijelovi više ne mogu ispravno funkcionirati i sigurnosne naprave stavljene su izvan snage. Može doći do teških ozljeda.

- ▶ Škare za živicu, noževe za rezanje, akumulator i uređaj za punjenje čistite kao što je opisano u ovoj uputi za uporabu.

- Ako se škare za živicu, noževi za rezanje, akumulator ili uređaj za punjenje ne održavaju i ne popravljaju ispravno, ugradbeni dijelovi više ne mogu ispravno funkcionirati i sigurnosne naprave su stavljene izvan snage. Osobe se mogu teško ozlijediti ili smrtno stradati.

- ▶ Nemojte sami održavati i popravljati škare za živicu, akumulator i uređaj za punjenje.
- ▶ Ako se škare za živicu, akumulator ili uređaj za punjenje mora održavati ili popraviti: potražite pomoć stručnog trgovca tvrtke STIHL.
- ▶ Noževe za rezanje održavajte kako je opisano u ovoj uputi za uporabu.

- Tijekom čišćenja ili održavanja noževa za rezanje korisnik se može porezati na oštrim zupcima za rezanje. Korisnik se može ozlijediti.
- ▶ Nosite radne rukavice od otpornog materijala.

5 Škare za živicu pripremiti za primjenu/rad

5.1 Priprema škara za živicu za rad

Prije svakog početka rada moraju se izvršiti sljedeći koraci:

- ▶ Osigurajte da se sljedeći ugradbeni dijelovi nalaze u sigurnosno ispravnom stanju:
 - Škare za živicu, 4.6.1

- Noževi za rezanje, 4.6.2.
- Akumulator, 4.6.3.
- Uređaj za punjenje, 4.6.4.
- ▶ Provjeriti akumulator, 9.2.
- ▶ Napunite akumulator u potpunosti, 6.2.
- ▶ Očistite škare za živicu, 14.1.
- ▶ Provjerite elemente za rukovanje, 9.1.
- ▶ Ako se koraci ne mogu izvršiti: nemojte upotrebljavati škare za živicu i potražite pomoć stručnog trgovca tvrtke STIHL.

6 Napuniti akumulator i LED diode

6.1 Montaža uređaja za punjenje na zid

Uređaj za punjenje moguće je montirati na zid.

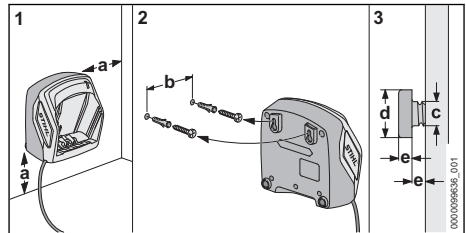

- ▶ Uređaj za punjenje montirati na zid tako da budu ispunjeni sljedeći uvjeti:

- Upotrijebljen je prikladan pričvrtni materijal.
- Uređaj za punjenje u vodoravnom je položaju.

Poštivale su se sljedeće dimenzije:

- a = najmanje 100 mm
- b (za AL 101) = 75 mm
- b (za AL 301) = 100 mm
- b (za AL 500) = 120 mm
- c = 4,5 mm
- d = 9 mm
- e = 2,5 mm

6.2 Punjenje akumulatora

Vrijeme punjenja ovisi o različitim utjecajima, primjerice o temperaturi akumulatora ili o okolnoj temperaturi. Pridržavajte se preporučenih raspona temperature za optimalne performanse 18.7. Stvarno vrijeme punjenja može odstupati od navedenog vremena punjenja. Vrijeme punjenja navedeno je na stranici www.stihl.com/charging-times.

Kada je mrežni utikač utaknut u utičnicu i kad je akumulator umetnut u uređaj za punjenje, postupak punjenja započinje automatski. Kada je akumulator napunjen u potpunosti, uređaj za punjenje automatski se isključuje.

Akumulator i uređaj za punjenje se za vrijeme punjenja zagrijavaju.

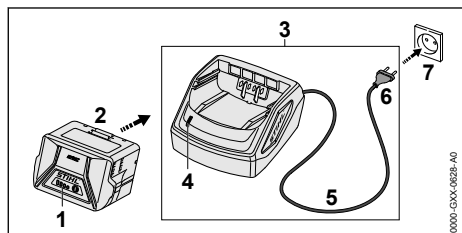

- ▶ Mrežni utikač (6) gurnite u lako dostupnu utičnicu (7). Uređaj za punjenje (3) provodi samoispitivanje. LE dioda (4) svijetli zeleno cca 1 sekundu i crveno cca 1 sekundu.
- ▶ Položite priključni vod (5).
- ▶ Akumulator (2) umetnite u vodila uređaja za punjenje (3) i gurati do graničnika. LE dioda (4) svijetli zeleno. LE diode (1) svijetle zeleno i akumulator (2) se puni.
- ▶ Ako LE dioda (4) i LE diode (1) više ne svijetle: akumulator (2) je potpuno napunjen i može se izvaditi iz uređaja za punjenje (3).
- ▶ Ako se uređaj za punjenje (3) više ne koristi: izvucite mrežni utikač (6) iz utičnice (7).

6.3 Prikazati razinu napunjenosti

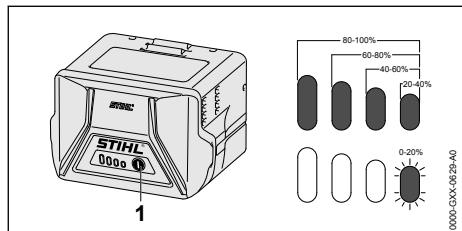

- ▶ Pritisnuti pritisnu tipku/tipkalo (1). LED diode svijetle cca 5 sekundi zeleno i pokazuju razinu napunjenosti.

- ▶ Ukoliko desna LED dioda svjetluca/žmirka zeleno: napuniti akumulator.

6.4 LED diode na akumulatoru

LED diode mogu pokazivati razinu napunjenosti akumulatora ili kvarove/smetnje. LED diode mogu svijetliti ili treperiti zeleno ili crveno.

Ako LED diode svijetle ili trepere zeleno, prikazuje se razina napunjenosti.

- ▶ Ako LED diode svijetle ili trepere crveno: otkloniti kvarove/smetnje, 17.

U škarama za živicu ili u akumulatoru postoji kvar/smetnja.

6.5 LED dioda na uređaju za punjenje

LED dioda pokazuju status uređaja za punjenje.

Ukoliko LED dioda svijetli zeleno, akumulator se puni.

- ▶ Ukoliko LED dioda svjetluca/žmirka crveno: odkloniti kvar/smetnju. U uređaju za punjenje postoji kvar/smetnja.

7 Umetnuti i izvaditi akumulator

7.1 Umetanje akumulatora

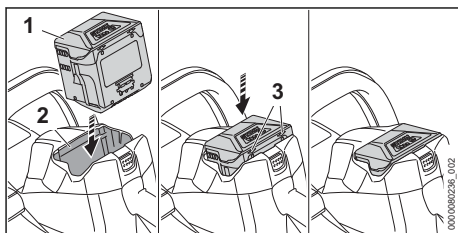

- ▶ Akumulator (1) gurajte u akumulatorsku komoricu (2) tako dugo, dok se ne začuje čujni zvuk klik.

Strelice (3) na akumulatoru (1) su još vidljive i akumulator (1) je osiguran u akumulatorskoj komori (2). Između škara za živicu i akumulatora (1) ne postoji električni kontakt.

- ▶ Gurnite akumulator (1) do graničnika u akumulatorsku komoru (2).

Akumulator (1) se uključuje s drugim zvukom klik i zatvara vezano s kućištem škara za živicu.

7.2 Vađenje akumulatora

- ▶ Škare za živicu postavite na ravnu površinu.

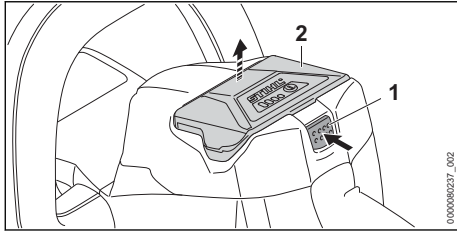

- ▶ Pritisnite zapornu polugu (1). Akumulator (2) je deblokiran i može se izvaditi.

8 Uklopiti/uključiti i iskllopiti/isključiti škare za živicu

8.1 Uključivanje škara za živicu



UPOZORENJE

- Neovisno o redoslijedu kojim se pritišću sklopni stremen i sklopna poluga, škare za živicu se ubrzavaju i noževi za rezanje se pokreću. Ako se prvo pritisne sklopna poluga, a zatim sklopni stremen, korisnik može izgubiti kontrolu nad škarama za živicu. Korisnik se može teško ozlijediti.
 - ▶ Prvo pritisnite sklopni stremen, a zatim sklopnu polugu.

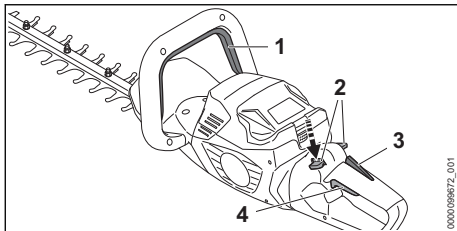

- ▶ Pritisnite sklopni stremen (1) i držite ga pritisnutim.
- ▶ Palcem pritisnite zapornu polugu (2) i držite je pritisnutom.
- ▶ Kažiprstom pritisnite sklopnu polugu (4) i držite je pritisnutom. Škare za živicu ubrzavaju i noževi za rezanje se pomiču. Zaporna poluga (2) može se pustiti.

Kada se pritisne ergonomska poluga (3), zaporna poluga (2) i dalje je otvorena. To omogućava da se sklopna poluga (4) otpusti i ponovo pritisne, a da se zaporna poluga ne mora ponovno pritisnuti prema dolje.

Kada se otpuste sklopna poluga (4) i ergonomska poluga (3), blokira se sklopna poluga (4).

Zaporna poluga (2) mora se ponovno pogurati i držati prema dolje kako bi se sklopna poluga (4) otvorila.

8.2 Isključivanje škara za živicu

- ▶ Ispustite sklopni stremen i sklopnu polugu.
- ▶ Pričekajte da se noževi za rezanje nakon približno 1 sekunde više ne pokreću.
- ▶ Ako se noževi za rezanje nakon približno 1 sekunde i dalje pokreću: izvadite akumulator i potražite pomoć stručnog trgovca tvrtke STIHL. Škare za živicu su neispravne.

9 Provjeriti škare za živicu i akumulator

9.1 Provjera elemenata rukovanja

Zaporna poluga, ergonomska poluga i sklopna poluga

- ▶ Izvadite akumulator.
- ▶ Pokušajte pritisnuti sklopnu polugu bez pritiškanja zaporne poluge.
- ▶ Ako se sklopna poluga može pritisnuti: ne upotrebljavajte škare za živicu i potražite pomoć stručnog trgovca tvrtke STIHL. Zaporna je poluga neispravna.
- ▶ Palcem pritisnite zapornu polugu i držite je pritisnutom.
- ▶ Pritisnite i držite ergonomsku polugu.
- ▶ Pritisnite sklopnu polugu. Zaporna poluga može se pustiti.
- ▶ Otpustite sklopnu i ergonomsku polugu.
- ▶ Ako su zaporna poluga, sklopna poluga ili ergonomska poluga teško pokretljive ili se ne vraćaju u početni položaj: nemojte upotrebljavati škare za živicu i potražite pomoć stručnog trgovca tvrtke STIHL. Zaporna poluga, sklopna poluga ili ergonomska poluga su neispravne.

Sklopni stremen

- ▶ Izvadite akumulator.
- ▶ Pritisnite sklopni stremen i potom ga otpustite.
- ▶ Ako je sklopni stremen teško pokretljiv ili se ne vraća u početni položaj: ne upotrebljavajte škare za živicu i potražite pomoć stručnog trgovca tvrtke STIHL. Sklopni stremen je neispravan.

Uključivanje škara za živicu

- ▶ Umetnite akumulator.
- ▶ Pritisnite sklopni stremen i potom ga otpustite.

- ▶ Ako su se noževi za rezanje pokretali ili se pokreću: ne upotrebljavajte škare za živicu i potražite pomoć stručnog trgovca tvrtke STIHL.
- ▶ Sklopna je poluga neispravna.
- ▶ Pritisnite zapornu polugu i držite je pritisnutom.
- ▶ Pritisnite sklopnu polugu i držite je pritisnutom.
- ▶ Ako se noževi za rezanje pokreću: ne upotrebljavajte škare za živicu i potražite pomoć stručnog trgovca tvrtke STIHL.
- ▶ Sklopni stremen je neispravan.
- ▶ Pritisnite sklopni stremen i držite ga pritisnutim.
- ▶ Noževi za rezanje se pokreću.
- ▶ Ako 3 LED diode trepere crveno: izvadite akumulator i potražite pomoć stručnog trgovca tvrtke STIHL.
- ▶ Na škarama za živicu postoji kvar.
- ▶ Ispustite sklopni stremen.
- ▶ Noževi za rezanje nakon približno 1 sekunde više se ne pokreću.
- ▶ Ako se noževi za rezanje nakon približno 1 sekunde i nadalje pokreću: izvadite akumulator i potražite pomoć stručnog trgovca tvrtke STIHL.
- ▶ Škare za živicu su neispravne.

9.2 Provjeriti akumulator

- ▶ Pritisnuti tipkalo na akumulatoru.
- ▶ LED diode svijetle ili svjetlucaju/žmirkaju.
- ▶ Ukoliko LED diode ne svijetle ili ne svjetlucaju/žmirkaju: ne upotrebljavati akumulator i potražiti pomoć stručnog trgovca tvrtke STIHL.
- ▶ U akumulatoru postoji smetnja/kvar.

10 Raditi sa škarama za živicu

10.1 Držati i voditi škare za živicu

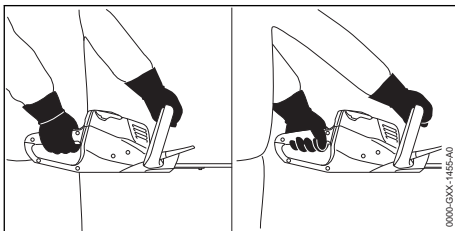

- ▶ Škare za živicu s jednom rukom na ručki za posluživanje fiksirati tako, da palac obuhvaća ručku za posluživanje.
- ▶ Škare za živicu s drugom rukom na stremenoj ručki fiksirati tako, da palac obuhvaća stremenu ručku.

10.2 Okretanje ručke za posluživanje

Ručka za posluživanje može se, ovisno o namjeni, okrenuti u tri pozicije.

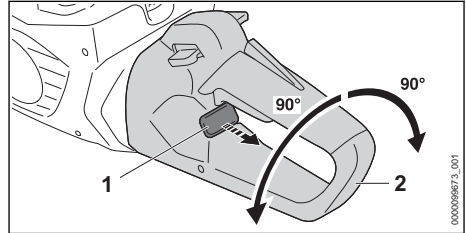

- ▶ Izvucite zaporni zasun (1) i držite ga.
- ▶ Okrenite ručku za upravljanje (2) u smjeru kretanja kazaljke na satu ili suprotno smjeru kretanja kazaljke na satu.
- ▶ Otpustite zaporni zasun (1).
- ▶ Okrećite ručku za upravljanje (2) toliko dugo u smjeru kretanja kazaljke na satu ili suprotno smjeru kretanja kazaljke na satu dok se ručka za upravljanje (2) ne uglavi.

10.3 Rezanje

- ▶ Odstranite debelo granje i grane škarama za kresanje grana ili motornom pilom.

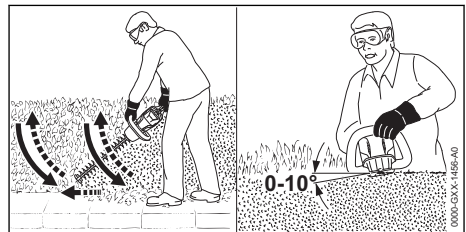

- ▶ Škare za živicu na jednoj strani žovice u lučnom obliku vodite odozdo prema gore i režite živicu.
- ▶ Spuštajte škare za živicu bez rezanja žovice.
- ▶ Polagano se i kontrolirano krećite naprijed.
- ▶ Škare za živicu iznova u lučnom obliku vodite odozdo prema gore i režite živicu.
- ▶ Režite drugu stranu žovice na isti način.
- ▶ Postavite noževe za rezanje na gornju stranu žovice u kutu između 0° i 10°.
- ▶ Škare za živicu vodoravno i u lučnom obliku vodite s jedne na drugu stranu i režite živicu.
- ▶ Ako učinak rezanja slabi: naoštrite noževe za rezanje.

Pridržavajte se preporučenih raspona temperatura za optimalne performanse, 18.7.

11 Nakon rada

11.1 Nakon rada

- ▶ Isključite škare za živicu i akumulator izvadite van.
- ▶ Ako su škare za živicu mokre: ostavite škare za živicu da se osuše.
- ▶ Ako je akumulator mokr ili vlažan: ostavite akumulator da se osuši,  18.7.
- ▶ Očistite škare za živicu.
- ▶ Očistite noževe za rezanje.
- ▶ Natakните štitičnik noža preko noževa za rezanje tako da u potpunosti pokriva noževe za rezanje.
- ▶ Očistite akumulator.

12 Transport

12.1 Transportiranje škara za živicu

- ▶ Isključite škare za živicu i akumulator izvadite van.
- ▶ Natakните štitičnik noža preko noževa za rezanje tako da u potpunosti pokriva noževe za rezanje.

Nošenje škara za živicu

- ▶ Škare za živicu nosite držeći jednu ruku na stremenoj ručki tako da noževi za rezanje pokazuju prema natrag.

Transportiranje škara za živicu u vozilu

- ▶ Škare za živicu osigurajte tako da se ne mogu prevrnuti i pomicati.

12.2 Transportiranje akumulatora

- ▶ Isključite škare za živicu i akumulator izvadite van.
- ▶ Osigurajte da se akumulator nalazi u sigurnosno ispravnom stanju.
- ▶ Akumulator zapakirajte u pakiranje tako da se ne može pomicati.
- ▶ Pakiranje osigurajte tako da se ne može pomicati.

Akumulator podliježe ispunjenju zahtjeva za transport opasne robe. Akumulator je klasificiran kao UN 3480 (litij-ionske baterije) i ispitivan prema UN-ovom Priručniku za ispitivanja i kriterije, Dio III, pododjeljak 38.3.

Transportni propisi nalaze se na stranici www.stihl.com/safety-data-sheets.

12.3 Transport uređaja za punjenje

- ▶ Izvucite mrežni utikač iz utičnice.
- ▶ Izvadite akumulator.
- ▶ Namotajte priključni vod i pričvrstite na uređaju za punjenje.

- ▶ Ako transportirate uređaj za punjenje u vozilu: osigurajte uređaj za punjenje zateznim trakama, remenjem ili mrežom tako da se ne može prevrnuti niti pomaknuti.

13 Pohranjivanje/skladištenje

13.1 Pohrana škara za živicu

- ▶ Isključite škare za živicu i akumulator izvadite van.
- ▶ Natakните štitičnik noža preko noževa za rezanje tako da u potpunosti pokriva noževe za rezanje.
- ▶ Škare za živicu pohranite tako da budu ispunjeni sljedeći uvjeti:
 - Škare za živicu su izvan dosega djece.
 - Škare za živicu su čiste i suhe.

13.2 Pohrana akumulatora

STIHL preporučuje akumulator pohraniti/skladištiti u razini napunjenosti između 40 % i 60 % (2 zeleno svijetleće LED diode).

- ▶ Akumulator pohraniti tako da su ispunjeni sljedeći uvjeti:
 - Akumulator je izvan dosega djece.
 - Akumulator je čist i suh.
 - Akumulator je u zatvorenoj prostoriji.
 - Akumulator je odvojen od škara za živicu.
 - Ako akumulator pohranjujete u uređaju za punjenje: izvucite mrežni utikač i pohranite akumulator s razinom napunjenosti između 40 % i 60 % (2 LE diode svijetle zeleno).
 - Akumulator se ne smije čuvati izvan navedenih temperaturnih ograničenja,  18.6.

UPUTA

- Ako akumulator nije pohranjen kako je opisano u ovim uputama za uporabu, akumulator se može duboko isprazniti i time nepopravljivo oštetiti.
 - ▶ Napunite ispraznjen akumulator prije pohranjivanja. STIHL preporučuje pohranjivanje akumulatora s razinom napunjenosti između 40 % i 60 % (2 LE diode svijetle zeleno).
 - ▶ Akumulator pohranite odvojeno od škara za živicu.

13.3 Pohrana uređaja za punjenje

- ▶ Izvucite mrežni utikač iz utičnice.

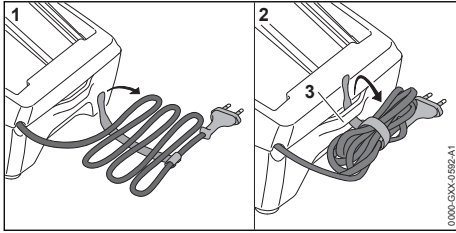

- ▶ Namotajte priključni vod i pričvrstite ga za uređaj za punjenje.
- ▶ Uređaj za punjenje čuvajte tako da budu ispunjeni sljedeći uvjeti:
 - Uređaj za punjenje izvan je dosega djece.
 - Uređaj za punjenje čist je i suh.
 - Uređaj za punjenje u zatvorenoj je prostoriji.
 - Uređaj za punjenje nije ovisan o priključni vod ili na držač (3) za priključni vod.
 - Uređaj za punjenje ne smije se čuvati izvan navedenih temperaturnih ograničenja,  18.6.

14 Čistiti

14.1 Čišćenje škara za živicu

- ▶ Isključite škare za živicu i akumulator izvadite van.
- ▶ Čistite škare za živicu vlažnom krpom ili otapalom smole tvrtke STIHL.
- ▶ Raspore za prozračivanje čistite kistom.
- ▶ Odstranite strana tijela iz akumulatorske komorice i akumulatorsku komoricu očistite vlažnom krpom.
- ▶ Električne kontakte u akumulatorskoj komori očistite kistom ili mekom četkom.

14.2 Čišćenje noževa za rezanje

- ▶ Isključite škare za živicu i akumulator izvadite van.
- ▶ Noževe za rezanje s obje strane poprskajte otapalom smole tvrtke STIHL.
- ▶ Umetnite akumulator.
- ▶ Uključite škare za živicu na 5 sekundi. Noževi za rezanje se miču. Otapalo smole tvrtke STIHL ravnomjerno se raspoređuje.

14.3 Čistiti akumulator

- ▶ Akumulator čistiti s vlažnom krpom.

14.4 Čišćenje uređaja za punjenje

- ▶ Izvucite mrežni utikač iz utičnice.
- ▶ Čistite uređaj za punjenje vlažnom krpom.
- ▶ Raspore za prozračivanje čistite kistom.
- ▶ Električne kontakte uređaja za punjenje čistite kistom ili mekom četkom.

15 Održavati

15.1 Intervali održavanja

Intervali održavanja ovise o okolnim uvjetima i uvjetima rada. STIHL preporučuje sljedeće intervale održavanja:

Svakih 50 radnih sati

- ▶ Podmažite prijenosnik.

Jednom godišnje

- ▶ Škare za živicu dajte na provjeru specijaliziranom distributeru tvrtke STIHL.

15.2 Podmazivanje prijenosnika

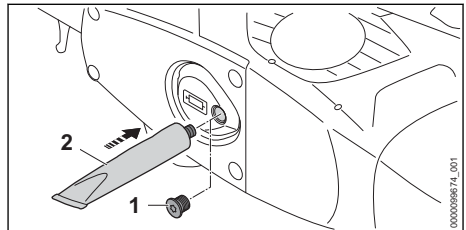

- ▶ Odvrnite zaporni vijak (1).
- ▶ Ako se na zapornom vijku (1) ne vidi mast:
 - ▶ Uvrnite tubu „mast za prijenosnike tvrtke STIHL“ (2).
 - ▶ Utisnite 5 g masti za prijenosnike poduzeća STIHL u kućište prijenosnika.
 - ▶ Odvrnite tubu „mast za prijenosnike tvrtke STIHL“ (2).
 - ▶ Uvrnite i pritegnite zaporni vijak (1).
 - ▶ Na jednu minutu uključite škare za živicu. Mast za prijenosnike poduzeća STIHL ravnomjerno se raspoređuje.

15.3 Oštrenje noževa za rezanje

STIHL preporučuje da noževe za rezanje povjerite na oštrenje stručnom trgovcu društva STIHL.

UPOZORENJE

- Zupci za rezanje noževa za rezanje su oštri. Korisnik se može porezati.
 - ▶ Nosite radne rukavice od otpornog materijala.
- ▶ Isključite škare za živicu i akumulator izvadite van.

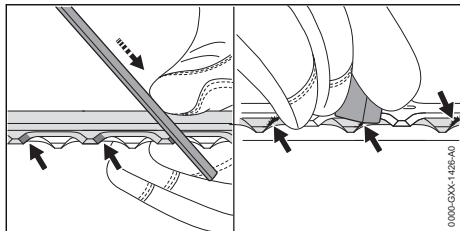

- Svaku oštricu gornjeg noža za rezanje naoštrite plosnatom turpijom tvrtke STIHL, potezom prema naprijed. Pri tome se treba pridržavati kuta oštrenja,  18.2.
- Okrenite škare za živicu.
- Naoštrite preostale oštrice.
- Odozdo skinite orubinu sa svake oštrice.
- Okrenite škare za živicu.
- Skinite orubinu s preostalih oštrica.
- Prašinu koja je nastala za vrijeme turpijanja odstraniti mokrom krpom.
- Noževe za rezanje s obje strane poprskajte otapalom smole društva STIHL.
- Uključite škare za živicu na 5 sekundi.

17 Odkloniti smetnja/kvarove

17.1 Uklanjanje kvarova na škarama za živicu ili akumulatoru

Smetnja	LE diode na akumulatoru	Uzrok	Otklanjanje poteškoća
Škare za živicu ne pale se pri uključivanju.	Jedna LE dioda treperi zeleno.	Preniska je razina napunjenosti akumulatora.	► Napunite akumulator.
	1 LE dioda svijetli crveno.	Akumulator je previše zagrijan ili je hladan.	► Akumulator izvaditi van. ► Ostaviti akumulator da se ohladi ili zagrije.
	Tri LE diode trepere crveno.	Na škarama za živicu postoji kvar.	► Izvadite akumulator. ► Očistiti električne kontakte u akumulatorskoj komorici. ► Umetnite akumulator. ► Uključite škare za živicu. ► Ako 3 LE diode i dalje trepere crveno: ne upotrebljavajte škare za živicu i potražite pomoć stručnog trgovca poduzeća STIHL.
		Noževi za rezanje teško se pokreću.	► Noževe za rezanje s obje strane poprskajte otapalom smole društva STIHL. ► Ako 3 LE diode i dalje trepere crveno: ne upotrebljavajte škare za živicu i potražite pomoć stručnog trgovca poduzeća STIHL.
	Tri LE diode svijetle crveno.	Škare za živicu su previše zagrijane.	► Izvadite akumulator. ► Ostavite škare za živicu da se ohlade.
Četiri LE diode trepere crveno.	U akumulatoru postoji kvar.	► Izvadite akumulator i iznova ga umetnite. ► Uključite škare za živicu. ► Ako 4 LE diode i dalje trepere crveno: ne upotrebljavajte akumulator i potražite pomoć stručnog trgovca tvrtke STIHL.	

- Noževi za rezanje se miču. Otapalo smole društva STIHL ravnomjerno se raspoređuje.
- Ako postoje nejasnoće: potražite pomoć stručnog trgovca tvrtke STIHL.

16 Popravlјati

16.1 Popravlјati škare za živicu, akumulator i uređaj za punjenje

- Poslužitelj ne može sam popravljati škare za živicu, noževe za rezanje, akumulator i uređaj za punjenje.
- Ukoliko su škare za živicu ili noževi za rezanje oštećeni: ne upotrebljavati škare za živicu i potražiti pomoć stručnog trgovca tvrtke STIHL.
 - Ukoliko je akumulator defektan ili je oštećen: zamijeniti akumulator.
 - Ukoliko je uređaj za punjenje defektan ili je oštećen: zamijeniti uređaj za punjenje.
 - Ukoliko je priključni vod defektan ili oštećen: ne upotrebljavati uređaj za punjenje i zamjenu priključnog voda povjeriti stručnom trgovcu tvrtke STIHL.

Smetnja	LE diode na akumulatoru	Uzrok	Otklanjanje poteškoća
	-	Između škara za živicu i akumulatora prekinut je električni spoj.	<ul style="list-style-type: none"> ▶ Izvadite akumulator. ▶ Očistite električne kontakte u akumulatorskoj komorici. ▶ Umetnite akumulator.
	-	Škare za živicu ili akumulator su vlažni.	<ul style="list-style-type: none"> ▶ Ostavite škare za živicu ili akumulator da se osuše,  18.7.
Škare za živicu isključuju se tijekom rada.	Tri LE diode svijetle crveno.	Škare za živicu su previše zagrijane.	<ul style="list-style-type: none"> ▶ Izvadite akumulator. ▶ Ostavite škare za živicu da se ohlade.
	-	Postoji električna smetnja.	<ul style="list-style-type: none"> ▶ Izvadite akumulator i iznova ga umetnite. ▶ Uključite škare za živicu.
Vrijeme rada škara za živicu previše je kratko.	-	Akumulator nije u potpunosti napunjen.	<ul style="list-style-type: none"> ▶ Akumulator napunite u potpunosti.
	-	Prekoračen je vijek trajanja akumulatora.	<ul style="list-style-type: none"> ▶ Zamijenite akumulator.
Po umetanju akumulatora u uređaj za punjenje postupak punjenja ne započinje.	Jedna LE dioda svijetli crveno.	Akumulator je previše zagrijan ili je hladan.	<ul style="list-style-type: none"> ▶ Akumulator ostaviti umetnut u uređaju za punjenje. ▶ Postupak punjenja automatski započinje čim se postigne dopušteno temperaturno područje.

17.2 Otklanjanje kvarova uređaja za punjenje

Kvar	LED dioda na uređaju za punjenje	Uzrok	Otklanjanje poteškoća
Akumulator se ne puni.	LED dioda treperi crveno.	Električni spoj između uređaja za punjenje i akumulatora je prekinut.	<ul style="list-style-type: none"> ▶ Izvadite akumulator. ▶ Očistite električne kontakte na uređaju za punjenje. ▶ Umetnite akumulator.
		U uređaju za punjenje postoji kvar.	<ul style="list-style-type: none"> ▶ Ne upotrebljavajte uređaj za punjenje i potražite pomoć stručnog trgovca tvrtke STIHL.

18 Tehnički podaci

18.1 Škare za živicu STIHL HSA 60.0

- Dopušteni akumulator: STIHL AK
- Težina bez akumulatora: 3,5 kg

Vrijeme rada navedeno je na stranici www.stihl.com/battery-life.

18.2 Noževi za rezanje

- Razmak zuba: 34 mm
- Duljina reza: 600 mm
- Kut oštrenja: 35°

18.3 Akumulator STIHL AK

- Akumulatorska tehnologija: litij-ionska
- Napon: 36 V
- Kapacitet u Ah: vidi pločicu s oznakom snage

- Obustava energije u Wh: vidi pločicu s oznakom snage
- Težina u kg: vidi pločicu s oznakom snage

18.4 Uređaj za punjenje STIHL AL 101

- Nazivni napon: vidi pločicu s oznakom snage
- Frekvencija: vidi pločicu s oznakom snage
- Nazivna snaga: vidi pločicu s oznakom snage
- Struja punjenja: vidi pločicu s oznakom snage

Vremena punjenja navedena su pod www.stihl.com/charging-times.

18.5 Produžni vodovi

Ako se upotrebljava produžni vod, njegove kabelaške žile ovisno o naponu i duljini produžnog voda moraju imati najmanje sljedeće poprečne presjeke:

Ako je nazivni napon na pločici s oznakom snage 220 V do 240 V:

- Duljina voda do 20 m: AWG 15 / 1,5 mm²
- Duljina voda od 20 m do 50 m: AWG 13 / 2,5 mm²

Ako je nazivni napon na pločici s oznakom snage 100 V do 127 V:

- Duljina voda do 10 m: AWG 14 / 2,0 mm²
- Duljina voda od 10 m do 30 m: AWG 12 / 3,5 mm²

18.6 Temperaturna ograničenja**UPOZORENJE**

- Akumulator nije zaštićen od svih utjecaja iz okoline. Ako je akumulatore izložen određenim utjecajima okoline, u akumulatoru može izbiti požar ili isti može eksplodirati. Osobe se mogu teško ozlijediti i može nastati materijalna šteta.
 - ▶ Akumulator nemojte puniti na temperaturama ispod - 20 °C ili iznad + 50 °C.
 - ▶ Škare za živicu, akumulator ili uređaj za punjenje nemojte upotrebljavati na temperaturama ispod - 20 °C ili iznad + 50 °C.
 - ▶ Škare za živicu, akumulator ili uređaj za punjenje nemojte skladištiti na temperaturama ispod - 20 °C ili iznad + 70 °C.

18.7 Preporučeni rasponi temperature

Pridržavajte se sljedećih raspona temperature za optimalne performanse škara za živicu, akumulatora i uređaja za punjenje:

- Punjenje: + 5 °C do + 40 °C
- Uporaba: - 10 °C do + 40 °C
- Skladištenje: - 20 °C do + 50 °C

Ako se akumulator puni, upotrebljava ili skladišti izvan preporučenih raspona temperature, performanse mogu biti smanjene.

Ako je akumulator mokar ili vlažan, ostavite ga da se suši najmanje 48 sati na temperaturi iznad + 15 °C i ispod + 50 °C, pri vlažnosti ispod 70 %. Veća vlažnost može produljiti vrijeme sušenja.

18.8 Vrijednosti buke i vrijednosti vibracija

K-vrijednost za razinu zvučnog tlaka iznosi 2 dB(A). K-vrijednost za razinu zvučnog tlaka iznosi 2 dB(A). K-vrijednost za vrijednosti vibracije iznosi 2 m/s².

STIHL preporučuje nošenje štitnika za zaštitu sluha.

- Razina zvučnog tlaka L_{pA} izmjerena prema EN 62841-4-2: 77 dB(A).
- Razina zvučnog tlaka L_{wA} izmjerena prema EN 62841-4-2: 85 dB(A).
- Vrijednost vibracije a_{hv} izmjerena prema EN 62841-4-2
 - Ručka za rukovanje: 1,0 m/s². K-vrijednost za vibracijsku vrijednost iznosi 2 m/s².
 - Stremena ručka: 1,5 m/s².

Navedene vrijednosti vibracija mjerene su prema normiranom ispitnom postupku i mogu se iskoristiti za usporedbu električnih uređaja. Vrijednosti vibracija koje stvarno nastaju mogu odstupati od navedenih vrijednosti, ovisno o vrsti primjene. Navedene vrijednosti vibracija mogu biti upotrijebljene za prvu procjenu vibracijskog opterećenja. Stvarna vrijednost vibracijskog opterećenja mora biti procijenjena. Pri tome se također mogu uzeti u obzir vremena u kojima je električni uređaj isključen i ona u kojima je pak uključen, ali radi bez opterećenja.

Informacije o usklađenosti s Direktivom o vibracijama 2002/44/EZ navedene su na stranici www.stihl.com/vib.

18.9 REACH

REACH označava EG-odredbu/propis za registriranje, procjenjivanje i dozvolu/dopuštenje primjene kemikalija.

Informacije za ispunjenje REACH odredbe su pod www.stihl.com/reach navedene.

19 Pričuvni dijelovi i pribor**19.1 Zamjenski dijelovi i pribor**

STIHL Ovi simboli označavaju originalne zamjenske dijelove društva STIHL i originalni pribor društva STIHL.

STIHL preporučuje uporabu originalnih zamjenskih dijelova društva STIHL i originalnog pribora društva STIHL.

Društvo STIHL unatoč stalnom promatranju tržišta ne može procijeniti zamjenske dijelove i pribor drugih proizvođača u pogledu pouzdanosti, sigurnosti i prikladnosti i STIHL se ne može zauzeti za njihovu primjenu.

Originalni zamjenski dijelovi društva STIHL i originalan pribor društva STIHL dostupni su kod stručnog trgovca društva STIHL.

20 Zbrinjavanje

20.1 Zbrinjavanje škara za živicu, akumulatora i uređaja za punjenje

Informacije o odlaganju mogu se dobiti u lokalnoj upravi ili kod stručnog trgovca tvrtke STIHL.

Nepropisno zbrinjavanje može naštetiti zdravlju i onečistiti okoliš.

- ▶ Odnosite STIHL proizvode uključujući pakiranje u skladu s lokalnim propisima na prikladno sabirno mjesto za recikliranje.
- ▶ Nemojte odlagati s kućnim otpadom.

21 EU-izjava o sukladnosti

21.1 Škare za živicu STIHL HSA 60.0

ANDREAS STIHL AG & Co. KG
Badstraße 115
D-71336 Waiblingen

Njemačka

izjavljuje pod isključivo vlastitom odgovornošću da proizvod

- Vrsta gradnje: škare za živicu s akumulatorom
- Tvornička oznaka: STIHL
- Tip: HSA 60.0
- serijska identifikacija: HA06

odgovaraju relevantnim odredbama direktiva 2011/65/EU, 2006/42/EZ, 2014/30/EU i 2000/14/EZ te da su razvijane i izrađene u skladu s verzijama sljedećih normi koje su važile na datum proizvodnje: EN 55014-1, EN 55014-2, EN 62841-1 und EN 62841-4-2.

Primijenjeni postupak procjene sukladnosti prema Direktivi 2000/14/EZ, Prilog V.

- Mjerena razina zvučne snage: 85 dB(A)
- Garantirana razina zvučne snage: 87 dB(A)

Tehnička dokumentacija pohranjena je u odjelu za odobrenje proizvoda društva ANDREAS STIHL AG & Co. KG.

Godina proizvodnje, zemlja proizvodnje i broj stroja navedeni su na škarama za živicu.

Waiblingen, 1.8.2022

ANDREAS STIHL AG & Co. KG

u. z. 

Robert Olma, Vice President, Regulatory Affairs & Global Governmental Relations

22 Adrese

22.1 STIHL – Glavna uprava

ANDREAS STIHL AG & Co. KG
Postfach 1771
D-71307 Waiblingen

22.2 STIHL – Prodajna društva

NJEMAČKA

STIHL Vertriebszentrale AG & Co. KG
Robert-Bosch-Straße 13
64807 Dieburg
Telefon: +49 6071 3055358

AUSTRIJA

STIHL Ges.m.b.H.
Fachmarktstraße 7
2334 Vösendorf
Telefon: +43 1 86596370

ŠVICARSKA

STIHL Vertriebs AG
Isenrietstraße 4
8617 Mönchaltorf
Telefon: +41 44 9493030

ČEŠKA REPUBLIKA

Andreas STIHL, spol. s r.o.
Chrlická 753
664 42 Modřice

22.3 STIHL – Uvoznici

BOSNA I HERCEGOVINA

UNIKOMERC d. o. o.
Bišće polje bb
88000 Mostar
Telefon: +387 36 352560
Telefaks: +387 36 350536

HRVATSKA

UNIKOMERC – UVOZ d.o.o.
Sjedište:
Amruševa 10, 10000 Zagreb
Prodaja:
Ulica Kneza Ljudevita Posavskog 56, 10410
Velika Gorica
Telefon: +385 1 6370010
Telefaks: +385 1 6221569

TURSKA

SADAL TARIM MAKİNELERİ DIŞ TİCARET A.Ş.
 Hürriyet Mahallesi Manas Caddesi No.1
 35473 Menderes, İzmir
 Telefon: +90 232 210 32 32
 Telefaks: +90 232 210 32 33

23 Opće upute o sigurnosti u radu za električne alate

23.1 Uvod

U ovom poglavlju daju se opće, prethodno formulirane sigurnosne upute, sadržane u normi EN/IEC 62841 za rukom vođene, motorom pogonjene električne alate.

Tvrta STIHL obvezna je otisnuti ove tekstove.

Upute o sigurnosti navedene pod "Električna sigurnost" za izbjegavanje električnog udara nisu primjenjive za proizvode s akumulatorom tvrtke STIHL.

**UPOZORENJE**

- **Pročitajte sve upute o sigurnosti na radu, napomene, slike i tehničke podatke koji su priloženi ovom električnom alatu.** Propusti kod pridržavanja uputa sljedećih naputaka mogu uzrokovati električni udar, izbijanje požara i/ili teške povrede. **Sve upute o sigurnosti na radu i naputke sačuvajte za buduću primjenu.**

Pojam "Električni alat", koji je upotrebljen u uputama o sigurnosti u radu, odnosi se na električne alate koji rade priključeni na električnu mrežu (s mrežnim kabelom) ili na električne alate koji rade s akumulatorom (bez mrežnog kabela).

23.2 Sigurnost radnog mjesta

- a) **Područje rada treba biti čisto i dobro osvijetljeno.** Nered ili neosvijetljeno područje rada mogu uzrokovati nesreće.
- b) **Nemojte raditi s električnim alatom u okolini u kojoj postoji opasnost od eksplozija, kao ni ondje gdje se nalaze zapaljive tekućine, plinovi ili prašine.** Električni alati proizvode iskre koje mogu zapaliti prašinu ili pare.
- c) **Za vrijeme upotrebe električnih alata držite djecu i druge osobe na sigurnoj udaljenosti.** U slučaju odvratanja pažnje možete izgubiti kontrolu nad električnim uređajem.

23.3 Električna sigurnost

- a) **Priključni utikač električnog alata mora pristajati u utičnicu. Utikač se ne smije ni na koji način mijenjati. Ne upotrebljavajte adapterski utikač zajedno sa zaštitno uzemljenim električnim alatom.** Utikači na kojima nisu vršene izmjene i odgovarajuće utičnice smanjuju opasnost od električnog udara.
- b) **Izbjegavajte tjelesni kontakt s uzemljenim površinama, kao što su cijevi, grijača tijela, peći i hladnjaci.** Kada vam je tijelo uzemljeno, postoji povećana opasnost od električnog udara.
- c) **Električne alate držite na sigurnoj udaljenosti od kiše ili vlage.** Prodor vode u električni alat povećava opasnost od električnog udara.
- d) **Ne zloupotrebljavajte priključni vod. Nikada nemojte upotrebljavati priključni vod za nošenje, povlačenje ili izvlačenje utikača električnog alata. Priključni vod držite na sigurnoj udaljenosti od vrućine, ulja, oštih rubova ili pokretnih dijelova.** Oštećeni ili zapleteni priključni vodovi povećavaju opasnost od električnog udara.
- e) **Kada s električnim alatom radite na otvorenom, upotrebljavajte samo produžne vodove prikladne za vanjsko područje rada.** Uporaba produžnog voda, prikladnog za vanjsko područje rada, smanjuje opasnost od električnog udara.
- f) **Kada se ne može izbjeći rad električnog alata u vlažnoj okolini, upotrijebite zaštitnu strujnu ili nadstrujnu sklopku.** Primjena zaštitne strujne ili nadstrujne sklopke smanjuje opasnost od električnog udara.

23.4 Sigurnost osoba

- a) **Budite pažljivi, paziti na ono što radite i razumno rukujte električnim alatom. Ne upotrebljavajte električni alat ako ste umorni ili pod utjecajem droga, alkohola ili lijekova.** Trenutak nepažnje prilikom upotrebe električnog alata može uzrokovati ozbiljne ozljede.
- b) **Nosite osobnu zaštitnu opremu i uvijek zaštitne naočale.** Nošenje osobne zaštitne opreme, kao primjerice maske za zaštitu od prašine, cipela koje su sigurne od sklizanja, zaštitne kacige ili štitnika za zaštitu sluha, prema vrsti primjene električnog alata, smanjuje opasnost od zadobivanja ozljeda.
- c) **Izbjegavajte nehotimično stavljanje u rad. Budite sigurni da je električni alat isključen, prije nego što ga priključite na opskrbu**

- strujom i/ili na akumulator, prije nego što ga preuzimate ili nosite.** Kada prilikom nošenja električnog alata imate prst na sklopki ili alat uključen priključujete na struju, to može izazvati nesreće.
- d) **Prije nego što uključite električni alat, uklonite alate za podešavanje ili ključ za vijke.** Alat ili ključ koji se nalazi u rotirajućem dijelu električnog alata može uzrokovati ozljede.
- e) **Izbjegavajte abnormalno držanje tijela. Osigurajte siguran položaj i stalno održavajte ravnotežu.** Na taj način možete u neočekivanim situacijama bolje kontrolirati električni alat.
- f) **Nosite prikladnu odjeću. Ne nosite široku odjeću i nakit. Držite kosu, odjeću i rukavice na sigurnoj udaljenosti od dijelova koji se pokreću.** Pokretni dijelovi mogu zahvatiti široku odjeću, nakit ili dugu kosu.
- g) **Kada se mogu montirati uređaji za usisavanje prašine i sabirni uređaji, iste treba priključiti i ispravno upotrebljavati.** Uporaba uređaja za usisavanje i odstranjivanje prašine može smanjiti ugrožavanje od prašine.
- h) **Ne težite lažnoj sigurnosti i nemojte zanemarivati sigurnosna pravila za električne alate, također i kada se nakon mnogostrukog korištenja pouzdajete u električni alat.** Nepažljivo rukovanje može u djeliću sekunde uzrokovati teške povrede.

23.5 Uporaba i rukovanje električnim alatom

- a) **Nemojte opterećivati električni alat. Upotrebljavajte električni alat koji je određen za vaš rad.** Prikladnim električnim alatom radite bolje i sigurnije u navedenom području snage.
- b) **Nemojte upotrebljavati električni alat s pokvarenom sklopkom.** Električni uređaj koji se više ne može uključiti ili isključiti opasan je i mora se popraviti.
- c) **Izvučite utikač iz utičnice i/ili uklonite akumulator koji se može izvaditi prije nego što poduzimate podešavanja uređaja, vršite zamjenu dijelova alata za primjenu ili odlazite uređaj.** Ta mjera opreza sprečava nehotimično pokretanje električnog alata.
- d) **Skladištite neupotrijebljene električne alate izvan dosega djece. Ne dopuštajte upotrebu električnog alata osobama koje nisu s istim poznate ili nisu čitale ove upute.** Električni
- alati su opasni kada ih upotrebljavaju neiskusne osobe.
- e) **Njegužite s pažnjom električne alate i alate za primjenu. Kontrolirajte funkcioniraju li pokretni dijelovi besprjekom i da se ne zaglavljaju te jesu li dijelovi slomljeni ili oštećeni toliko da je funkcija električnog alata narušena. Prije primjene električnog alata oštećene dijelove treba dati na popravak.** Mnoge nesreće imaju uzrok u loše održavanim električnim alatima.
- f) **Rezni alati trebaju biti oštri i čisti.** Pažljivo njegovani rezni alati s oštrim oštricama zaglavljaju se manje i lakše se vode.
- g) **Upotrebljavajte električni alat, alate za primjenu itd. u skladu s ovim uputama. Pri tome uzimajte u obzir uvjete rada i djelatnost koju treba izvršiti.** Korištenje električnim alatima za svrhe i primjene koje nisu predviđene može uzrokovati opasne situacije.
- h) **Održavajte ručke i površine ručki suhima, čistima te slobodnima od ulja i masti.** Skliske ručke i površine ručki ne dozvoljavaju sigurno rukovanje i kontrolu električnog alata u nepredvidivim situacijama.

23.6 Uporaba i postupanje s akumulatorskim alatima

- a) **Punite akumulator samo s uređajima za punjenje, koje je proizvođač preporučio.** Za uređaj za punjenje, koji je prikladan samo za određenu vrstu akumulatora, postoji opasnost od izbijanja požara, ako se upotrebljava s drugim akumulatorima.
- b) **U električnim alatima upotrebljavajte samo akumulator, koji su za to predviđeni.** Korištenje drugih akumulatora može uzrokovati povrede i opasnost od izbijanja požara.
- c) **Nekorišćeni akumulator držite na udaljenosti od uredskih spajalica, kovanica, ključeva, čavala, vijaka i drugih malih metalnih predmeta, koji bi mogli uzrokovati premošćivanje kontakata.** Kratki spoj između akumulatorskih kontakata može imati za posljedicu opekline ili izbijanje vatre.
- d) **Pri pogrešnoj uporabi može iz akumulatora istjecati tekućina. Izbjegavajte kontakt s time (njome). Pri slučajnom kontaktu isprati s vodom. Ukoliko je tekućina dospjela u oči, dodatno zatražiti liječničku pomoć. Iz akumulatora izlazeća tekućina može uzrokovati iritacije/nadražnosti kože ili opekline.**

- e) **Ne koristite oštećen ili izmijenjen akumulator.** Oštećeni ili izmijenjeni akumulatori mogu se nepredvidivo vladati u radu i uzrokovati vatru, eksploziju ili opasnost od ozljeđivanja.
 - f) **Ne izlažite akumulator vatri ili previsokim temperaturama.** Vatra ili temperature preko 130 °C (265 °F) mogu izazvati eksploziju.
 - g) **Slijedite sve naputke za punjenje i nikad ne punite akumulator ili akumulatorski alat izvan temperaturnog područja koje je navedeno u uputi za rad.** Pogrešno punjenje ili punjenje izvan dopuštenog temperaturnog područja može razoriti/uništiti akumulator i povećati opasnost od izbijanja požara.
- e) **Pridržavajte škare za živicu samo za izolirane prihvatne površine jer nož za rezanje može dotaknuti skrivene strujne vodove.** Kontakt noža s vodom koji provodi struju, može metalne dijelove uređaja dovesti pod napon i uzrokovati električni udar.
 - f) **Držite sve mrežne vodove dalje od područja rezanja.** Vodovi mogu biti sakriveni u živici i grmlju te ih je slučajno moguće odrezati nožem.
 - g) **Nemojte upotrebljavati škare za živicu u lošim vremenskim uvjetima, pogotovo kada postoji opasnost od grmljavinskih oluja.** To smanjuje rizik udara munje.

23.7 Servis

- a) **Električni alat treba dati na popravak samo kvalificiranim stručnim osobama i samo s originalnim pričuvnim dijelovima.** Time se osigurava, da sigurnost električnog alata ostane održiva.
- b) **Nikada ne održavajte oštećene akumulatore.** Svo održavanje akumulatora treba uslijediti od strane proizvođača ili ovlaštenih mjesta servisiranja.

23.8 Upute o sigurnosti u radu za škare za živicu

Opće upute o sigurnosti u radu za škare za živicu

- a) **Držite sve dijelove tijela dalje od noža. Ne pokušavajte ukloniti odrezani materijal ili čvrsto držati materijal koji režete dok se nož kreće.** Noževi se i dalje kreću nakon što je sklopka isključena. Trenutak nepažnje prilikom upotrebe škara za živicu može uzrokovati teške ozljede.
- b) **Kada nož miruje, nosite škare za živicu na ručki i pazite da ne aktivirate sklopku.** Ispravno nošenje škara za živicu smanjuje rizik od nenamjernog rada i ozljeda nožem.
- c) **Prilikom prijevoza ili skladištenja škara za živicu uvijek povucite pokrov preko noževa.** Pravilno rukovanje škarama za živicu smanjuje opasnost od ozljede nožem.
- d) **Prije uklanjanja zaglavljelog odrezanog materijala ili popravljivanja stroja uvjerite se da su svi prekidači isključeni i da je akumulator uklonjen ili isključen.** Neočekivani pogon škara za živicu tijekom uklanjanja zaglavljelog odrezanog materijala može uzrokovati ozbiljne ozljede.

Obsah

1	Úvod.....	23
2	Informácie k tomuto návodu na obsluhu...	24
3	Přehľad.....	24
4	Bezpečnostné upozornenia.....	25
5	Príprava nožnic na živý plot na použitie...	32
6	Nabitie akumulátora a LED diódy.....	33
7	Vloženie a vybratie akumulátora.....	34
8	Zapnutie a vypnutie nožnic na živý plot...	34
9	Kontrola záhradných nožnic a akumulátora.....	35
10	Práca s nožnicami na živý plot.....	35
11	Po ukončení práce.....	36
12	Preprava.....	36
13	Skladovanie.....	36
14	Čistenie.....	37
15	Údržba.....	37
16	Oprava.....	38
17	Odstraňovanie porúch.....	38
18	Technické údaje.....	39
19	Náhradné diely a príslušenstvo.....	41
20	Likvidácia.....	41
21	EÚ vyhlásenie o zhode.....	41
22	Přehlásenie o zhode výrobcem – UKCA...	41
23	Všeobecné bezpečnostné pokyny pre elektrické náradie.....	42

1 Úvod

Milá zákaznička, milý zákazník,

teší nás, že ste sa rozhodli pre výrobok spoločnosti STIHL. Naše výrobky vyvíjame a vyrábame v špičkovej kvalite podľa požiadaviek našich zákazníkov. Tým vznikajú výrobky s vysokou spoľahlivosťou aj pri extrémnom namáhaní.

Spoločnosť STIHL je tiež zárukou kvalitného servisu. Naše špecializované predajne zabezpečujú

kompetentné poradenstvo a zaškolenie, ako aj rozsiahlu technickú podporu.

Spoločnosť STIHL sa výslovne hlási k trvalému a zodpovednému prístupu k životnému prostrediu. Tento návod na obsluhu vám ma pomôcť v tom, aby ste mohli váš výrobok STIHL používať s dlhou životnosťou bezpečne a šetrne k životnému prostrediu.

Ďakujeme vám za vašu dôveru a želáme vám veľa radosti s výrobkom spoločnosti STIHL.



Dr. Nikolas Stihl

DÔLEŽITÉ! PRED POUŽITÍM PREČÍTAJTE A USCHOVAJTE.

2 Informácie k tomuto návodu na obsluhu

2.1 Platné dokumenty

Platia miestne bezpečnostné predpisy.

- ▶ Okrem tohto návodu na obsluhu si prečítajte nasledujúce dokumenty, porozumejte im a uschovajte ich:
 - Bezpečnostné pokyny pre akumulátor STIHL AK
 - Bezpečnostné informácie pre akumulátory STIHL a výrobky so zabudovaným akumulátorom: www.stihl.com/safety-data-sheets

2.2 Označenie výstražných upozornení v texte



NEBEZPEČENSTVO

- Upozornenie poukazuje na nebezpečenstvá, ktoré vedú k ťažkým zraneniam alebo smrti.
 - ▶ Uvedené opatrenia môžu ťažkým zraneniam alebo smrti zabrániť.



VAROVANIE

- Upozornenie poukazuje na nebezpečenstvá, ktoré **môžu** viesť k ťažkým zraneniam alebo smrti.
 - ▶ Uvedené opatrenia môžu ťažkým zraneniam alebo smrti zabrániť.

UPOZORNENIE

- Upozornenie poukazuje na nebezpečenstvá, ktoré môžu viesť k vecným škodám.
 - ▶ Uvedené opatrenia môžu vecným škodám zabrániť.

2.3 Symboly v texte



Tento symbol odkazuje na kapitolu v tomto návode na obsluhu.

3 Prehľad

3.1 Záhradné nožnice, akumulátor a nabíjačka

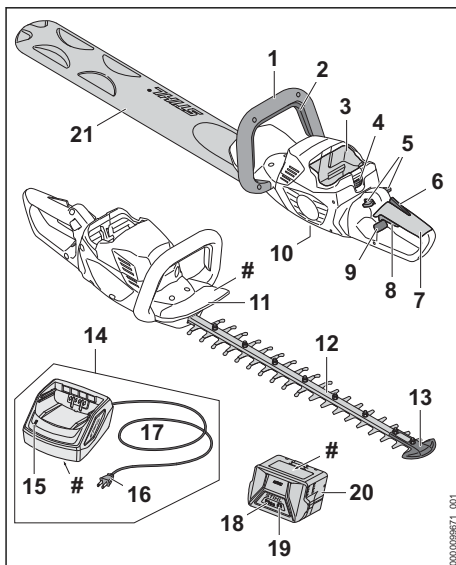

1 Oblúčková rukoväť

Rúrková rukoväť slúži na obsluhu, vedenie a nosenie záhradných nožníc.

2 Spínací strmeň

Spínací strmeň spolu so spínacou páčkou zapína a vypína záhradné nožnice.

3 Akumulátorová šachta

Akumulátorová šachta slúži na umiestnenie akumulátora.

4 Blokovaná páčka

Blokovaná páčka udržiava akumulátor v akumulátorovej šachte.

5 Blokovaná páčka

Blokovaná páčka odblokuje spínaciu páčku.

6 Ergo páčka

Ergo páčka drží blokovaciu páčku v polohe, keď sa pustí spínacia páčka.

7 Ovládacia rukoväť

Ovládacia rukoväť slúži na obsluhu, držanie a vedenie záhradných nožníc.

8 Spínacia páčka

Spínacia páčka spolu so spínacím strmeňom zapína a vypína záhradné nožnice.

9 Blokovací posúvač

Blokovací posúvač odblokuje otočnú ovládaciu rukoväť.

10 Uzatváracia skrutka

Uzatváracia skrutka uzatvára otvor pre viacúčelový mazací tuk STIHL.

11 Ochrana ruky

Ochrana ruky chráni ruku na oblúčkovej rukoväti pred kontaktom s reznými nožmi.

12 Rezné nože

Rezné nože rezuú rezaný materiál.

13 Chránič vedenia

Chránič vedenia chráni hrot rezného noža pred kontaktom s predmetmi.

14 Nabíjačka

Nabíjačka nabíja akumulátor.

15 LED

LED zobrazuje stav nabíjačky.

16 Sieťová zástrčka

Sieťová zástrčka spája prívodný kábel so zásuvkou

17 Prívodný kábel

Prívodný kábel spája nabíjačku so sieťovou zástrčkou.

18 Akumulátor

Akumulátor zásobuje záhradné nožnice energiou.

19 LED

LED diódy zobrazujú stav nabitia akumulátora a poruchy.

20 Tlačidlo

Tlačidlo aktivuje LED diódy na akumulátore.

21 Chránič nožov

Chránič nožov chráni pred kontaktom s reznými nožmi.

Výkonový štítko s číslom stroja**3.2 Symboly**

Symboly sa môžu nachádzať na záhradných nožniciach, akumulátore a nabíjačke a znamenajú nasledovné:

 Tento symbol označuje otvor pre viacúčelový mazací tuk STIHL.

 1 LED dióda svieti na červeno. Akumulátor je príliš teplý alebo studený.

 4 LED diódy blikajú na červeno. V akumulátore je porucha.

 LED svieti na zeleno a LED diódy na akumulátore svietia alebo blikajú na zeleno. Akumulátor sa nabíja.

 LED bliká na červeno. Medzi akumulátorom a nabíjačkou nie je elektrický kontakt alebo je v akumulátore alebo v nabíjačke porucha.

 **L_{WA}** Garantovaná hladina akustického výkonu podľa smernice 2000/14/ES v dB(A), aby sa dali porovnať emisie hluku výrobkov.

 Údaj vedľa symbolu indikuje obsah energie akumulátora podľa špecifikácie výrobcu batérií. Obsah energie, ktorý je k dispozícii pri použití, je nižší.

 Elektrické náradie prevádzkujte v uzavretej a suchej miestnosti.

 Výrobok nelikvidujte spolu s domovým odpadom.

4 Bezpečnostné upozornenia**4.1 Výstražné symboly**

Výstražné symboly na nožniciach na živý plot, akumulátore alebo nabíjačke znamenajú nasledovné:

 Dodržiavajte bezpečnostné pokyny a ich opatrenia.

 Návod na obsluhu si prečítajte, porozumejte mu a uschovajte si ho.

 Noste ochranné okuliare.

 Nedotýkajte sa pohybujúcich sa rezných nožov.

 Akumulátor vyberte počas prestávok v práci, prepravy, uskladnenia, údržby alebo opravy.



Chráňte nožnice na živý plot a nabíjačku pred dažďom a vlhkosťou.



Akumulátor chráňte pred horúčavou a otvoreným ohňom.



Akumulátor chráňte pred dažďom či vlhkosťou a neponárajte ho do kvapalín.

4.2 Použitie v súlade s určením

Záhradné nožnice STIHL HSA 60.0 slúžia na strihanie živých plotov, kríkov, krovín a húštia.

Záhradné nožnice sa nesmú používať, keď prší.

Akumulátor STIHL AK zásobuje záhradné nožnice energiou.

Nabíjačka STIHL AL 101 nabíja akumulátor STIHL AK.

▲ VAROVANIE

■ Akumulátory a nabíjačky, ktoré neboli zo strany STIHL schválené pre záhradné nožnice, môžu vyvolať požiar alebo výbuch. Môže dôjsť k ťažkému zraneniu alebo usmrteniu osôb a vecným škodám.

▶ Záhradné nožnice používajte s akumulátorom STIHL AK.

▶ Akumulátor STIHL AK nabíjajte nabíjačkou STIHL AL 101, AL 301 alebo AL 500.

■ Ak sa záhradné nožnice, akumulátor alebo nabíjačka nepoužívajú v súlade s určením, môže dôjsť k ťažkému zraneniu osôb alebo usmrteniu a môžu vzniknúť vecné škody.

▶ Záhradné nožnice, akumulátor a nabíjačku používajte tak, ako je to uvedené v tomto návode na obsluhu.

4.3 Požiadavky na používateľa

▲ VAROVANIE

■ Používatelia bez poučenia nevedia rozpoznať a odhadnúť nebezpečenstvá vyplývajúce zo záhradných nožníc, akumulátora a nabíjačky. Môže dôjsť k ťažkému zraneniu alebo usmrteniu používateľa alebo iných osôb.



▶ Návod na obsluhu si prečítajte, porozumejte mu a uschovajte ho.

▶ Ak sa záhradné nožnice, akumulátor alebo nabíjačka odovzdávajú druhej osobe: Odovzdajte súčasne návod na obsluhu.

▶ Uistite sa, že používateľ spĺňa nasledujúce požiadavky:

– Používateľ je oddychnutý.

– Používateľ je telesne, zmyslovo a duševne schopný obsluhovať záhradné nožnice, akumulátor a nabíjačku a pracovať s nimi. Ak je používateľ telesne, zmyslovo alebo duševne len obmedzene schopný na túto prácu, smie pracovať len pod dozorom alebo podľa pokynov zodpovednej osoby.

– Používateľ dokáže rozpoznať a odhadnúť nebezpečenstvá vyplývajúce zo záhradných nožníc, akumulátora a nabíjačky.

– Používateľ je plnoletý alebo používateľ absolvuje praktické vyučovanie pod dozorom podľa národných predpisov.

– Používateľ bol poučený špecializovaným obchodníkom STIHL alebo odborne spôsobilou osobou, skôr ako začal prvýkrát pracovať so záhradnými nožnicami a používať nabíjačku.

– Používateľ nie je pod vplyvom alkoholu, liekov alebo drog.

- ▶ Ak vzniknú nejasnosti: Vyhľadajte špecializovaného predajcu STIHL.

4.4 Odev a vybavenie

▲ VAROVANIE

- Počas práce môžu byť dlhé vlasy vťahnuté do záhradných nožníc. Môže dôjsť k ťažkému zraneniu používateľa.
 - ▶ Dlhé vlasy sa musia zviazať a zaistiť tak, aby sa nachádzali nad úrovňou ramien.
- Počas práce sa môžu vymršťovať predmety vysokou rýchlosťou. Môže dôjsť k zraneniu používateľa.



- ▶ Noste tesne priliehajúce ochranné okuliare. Vhodné ochranné okuliare sú testované podľa normy EN 166 alebo podľa národných predpisov a s príslušným označením sú dostupné v predaji.

- ▶ Noste tesne priliehavú vrchnú časť odevu s dlhým rukávom a dlhé nohavice.
- Počas práce sa môže víriť prach. Vdýchnutý prach môže poškodiť zdravie a vyvolať alergické reakcie.
 - ▶ V prípade vírenia prachu: Noste protiprachovú masku.
- Nevhodný odev sa môže zachytiť na dreve, kroví a v záhradných nožniciach. Môže dôjsť k ťažkému zraneniu používateľov bez vhodného odevu.
 - ▶ Noste tesne priliehajúci odev.
 - ▶ Šály a šperky odložte.
- Počas práce sa môže používateľ dostať do kontaktu s pohybujúcimi sa reznými nožmi. Môže dôjsť k ťažkému zraneniu používateľa.
 - ▶ Noste obuv z odolného materiálu.
 - ▶ Noste dlhé nohavice z odolného materiálu.
- Počas čistenia alebo údržby sa môže používateľ dostať do kontaktu s reznými nožmi. Môže dôjsť k zraneniu používateľa.
 - ▶ Noste pracovné rukavice z odolného materiálu.
- Ak nosí používateľ nevhodnú obuv, môže sa pošmyknúť. Môže dôjsť k zraneniu používateľa.
 - ▶ Noste pevnú uzatvorenú obuv s drsnou podrážkou.

4.5 Pracovná oblasť a okolie

4.5.1 Záhradné nožnice

▲ VAROVANIE

- Nezúčastnené osoby, deti a zvieratá nevedia rozpoznať a odhadnúť nebezpečenstvá vyplývajúce zo záhradných nožníc a vymršťova-

ných predmetov. Môže dôjsť k ťažkému zraneniu nezúčastnených osôb, detí a zvierat a môžu vzniknúť vecné škody.

- ▶ Nezúčastnené osoby, deti a zvieratá nepúšťajte do pracovnej oblasti.
- ▶ Nenechávajte záhradné nožnice bez dozoru.
- ▶ Zabezpečte, aby sa deti nemohli hrať so záhradnými nožnicami.
- Záhradné nožnice nie sú chránené proti vode. Ak sa pracuje v daždi alebo vo vlhkom prostredí, môže dôjsť k zásahu elektrickým prúdom. Môže dôjsť k poraneniu používateľa a poškodeniu záhradných nožníc.



- ▶ Nepracujte v daždi a vlhkom prostredí.

- Elektrické konštrukčné diely záhradných nožníc môžu vytvárať iskry. Iskry môžu vo veľmi horľavom prostredí alebo výbušnom prostredí vyvolať požiar a výbuch. Môže dôjsť k ťažkému zraneniu alebo usmrteniu osôb a k vecným škodám.
 - ▶ Nepracujte vo veľmi horľavom a výbušnom prostredí.

4.5.2 Akumulátor

▲ VAROVANIE

- Nezúčastnené osoby, deti a zvieratá nevedia rozpoznať a odhadnúť nebezpečenstvá vyplývajúce z akumulátora. Môže dôjsť k ťažkému zraneniu nezúčastnených osôb, detí a zvierat.
 - ▶ Zabráňte prístupu nezúčastnených osôb, detí a zvierat.
 - ▶ Nenechávajte akumulátor bez dozoru.
 - ▶ Zabezpečte, aby sa deti nemohli hrať s akumulátorom.
- Akumulátor nie je chránený proti všetkým vplyvom prostredia. Ak je akumulátor vystavený určitým vplyvom prostredia, môže akumulátor začať horieť, explodovať alebo sa vážne poškodiť. Môže dôjsť k ťažkému zraneniu osôb a vecným škodám.



- ▶ Akumulátor chráňte pred horúcou a otvoreným ohňom.
- ▶ Akumulátor nehádzte do ohňa.

- ▶ Akumulátor nenabíjajte, nepoužívajte a neskladujte mimo uvedených hraničných teplôt,  18.6.



- ▶ Akumulátor chráňte pred dažďom či vlhkosťou a neponárajte ho do kvapalín.

- ▶ Akumulátor nedávajte do blízkosti kovových drobných súčiastok.
- ▶ Akumulátor nevystavujte vysokému tlaku.
- ▶ Akumulátor nevystavujte mikrovlnám.
- ▶ Akumulátor chráňte pred chemikáliami a soľami.

4.5.3 Nabíjačka

▲ VAROVANIE

- Nezúčastnené osoby a deti nevedia rozpoznať a odhadnúť nebezpečenstvá vyplývajúce z nabíjačky a elektrického prúdu. Môže dôjsť k ťažkému zraneniu alebo smrti nezúčastnených osôb, detí a zvierat.
 - ▶ Zabráňte prístupu nezúčastnených osôb, detí a zvierat.
- ▶ **Zabezpečte, aby sa deti nemohli hrať s nabíjačkou.**
- Nabíjačka nemá ochranu proti vode. Ak sa pracuje v daždi alebo vo vlhkom prostredí, môže dôjsť k zásahu elektrickým prúdom. Môže dôjsť k poraneniu používateľa a poškodeniu nabíjačky.



- ▶ Vyhňte sa prevádzke v daždi a vlhkom prostredí.

- Nabíjačka nie je chránená proti všetkým vplyvom prostredia. Ak je nabíjačka vystavená určitým vplyvom prostredia, môže začať horieť alebo explodovať. Môže dôjsť k ťažkému zraneniu osôb a vecným škodám.
 - ▶ Nabíjačku prevádzkujte v uzavretej a suchej miestnosti.
 - ▶ Nabíjačku neprevádzkujte v ľahko horľavom a výbušnom prostredí.
 - ▶ Nabíjačku nepoužívajte na ľahko horľavom podklade.
 - ▶ Nabíjačku nepoužívajte a neskladujte mimo uvedených hraničných teplôt, 18.6.
- Osoby sa môžu na prívodnom kábli potknúť. Osoby sa môžu zraniť a nabíjačka sa môže poškodiť.
 - ▶ Prívodný kábel uložte nízko pri zemi.

4.6 Bezpečný stav

4.6.1 Záhradné nožnice

- Záhradné nožnice sú v bezpečnom stave, ak sú splnené nasledujúce podmienky:
- Záhradné nožnice sú nepoškodené.
 - Záhradné nožnice sú čisté a suché.
 - Ovládacie prvky fungujú a neboli na nich vykonané zmeny.
 - Rezné nože sú správne namontované.

- Je namontované originálne príslušenstvo STIHL určené pre tieto záhradné nožnice.
- Príslušenstvo je namontované správne.

▲ VAROVANIE

- V stave nevyhovujúcom bezpečnosti nemôžu konštrukčné diely správne fungovať a bezpečnostné zariadenia môžu byť vyradené z prevádzky. Môže dôjsť k ťažkému zraneniu alebo usmrteniu osôb.
 - ▶ Pracujte s nepoškodenými záhradnými nožnicami.
 - ▶ Ak sú záhradné nožnice znečistené alebo mokré: Záhradné nožnice vyčistíte a nechajte vyschnúť.
 - ▶ Nevykonávajte zmeny na záhradných nožniciach.
 - ▶ Ak ovládacie prvky nefungujú: Nepracujte so záhradnými nožnicami.
 - ▶ Namontujte originálne príslušenstvo STIHL určené pre tieto záhradné nožnice.
 - ▶ Príslušenstvo montujte tak, ako je to uvedené v tomto návode na použitie alebo v návode na použitie príslušenstva.
 - ▶ Do otvorov záhradných nožníc nestrkajte predmety.
 - ▶ Opotrebované alebo poškodené informačné štítky vymeňte.
 - ▶ Ak vzniknú nejasnosti: Vyhľadajte špecializovaného obchodníka STIHL.

4.6.2 Rezné nože

- Rezné nože sú v bezpečnom stave, ak sú splnené nasledujúce podmienky:
- Rezné nože sú nepoškodené.
 - Rezné nože nie sú zdeformované.
 - Rezné nože majú ľahký chod.
 - Rezné nože sú správne nabrúsené.
 - Rezné nože sú začistené.

▲ VAROVANIE

- Časti rezných nožov, ktoré nie sú v riadnom bezpečnom stave, sa môžu uvoľniť a vymrštiť. Môže dôjsť k ťažkému zraneniu osôb.
 - ▶ Pracujte s nepoškodeným rezným nožom.
 - ▶ Rezné nože správne nabrúste a začistíte.
 - ▶ Ak vzniknú nejasnosti: Vyhľadajte špecializovaného obchodníka STIHL.

4.6.3 Akumulátor

- Akumulátor je v bezpečnom stave, ak sú splnené nasledujúce podmienky:
- Akumulátor je nepoškodený.
 - Akumulátor je čistý a suchý.
 - Akumulátor funguje a neboli na ňom vykonané zmeny.

▲ VAROVANIE

- V stave nevyhovujúcom bezpečnosti už nemôže akumulátor bezpečne fungovať. Môže dôjsť k ťažkému zraneniu osôb.
 - ▶ Pracujte s nepoškodeným a funkčným akumulátorom.
 - ▶ Nenabíjajte poškodený alebo pokazený akumulátor.
 - ▶ Ak je akumulátor znečistený: Ak je akumulátor znečistený: Akumulátor vyčistite.
 - ▶ Ak je akumulátor mokrý alebo vlhký: Nechajte akumulátor vyschnúť,  18.7.
 - ▶ Nevykonávajte zmeny na akumulátore.
 - ▶ Do otvorov akumulátora nestrkajte predmety.
 - ▶ Elektrické kontakty akumulátora nespájajte s kovovými predmetmi a ani ich neskratujte.
 - ▶ Akumulátor neatváraajte.
 - ▶ Opatrebované alebo poškodené informačné štítky vymeňte.
- Z poškodeného akumulátora môže vytekať kvapalina. Ak sa táto kvapalina dostane do kontaktu s pokožkou alebo očami, môže dôjsť k ich podráždeniu.
 - ▶ Vyhýbajte sa kontaktu s kvapalinou.
 - ▶ V prípade kontaktu s pokožkou: Zasiahnuté miesta pokožky umyte dostatočným množstvom vody a mydlom.
 - ▶ V prípade kontaktu s očami: Oči minimálne 15 minút vyplachujte dostatočným množstvom vody a vyhľadajte lekára.
- Poškodený alebo pokazený akumulátor môže nezvyčajne zapáchať, dymiť alebo horieť. Môže dôjsť k ťažkému zraneniu alebo usmrteniu osôb a vecným škodám.
 - ▶ Ak akumulátor nezvyčajne zapácha alebo dymí: Akumulátor nepoužívajte a udržujte ho v bezpečnej vzdialenosti od horľavých látok.
 - ▶ Ak akumulátor horí: Pokúste sa akumulátor uhasiť hasiacim prístrojom alebo vodou.

4.6.4 Nabíjačka

Nabíjačka je v bezpečnom stave, ak sú splnené nasledujúce podmienky:

- Nabíjačka je nepoškodená.
- Nabíjačka je čistá a suchá.

▲ VAROVANIE

- V stave nevyhovujúcom bezpečnosti nemôžu konštrukčné diely správne fungovať a bezpečnostné zariadenia môžu byť vyradené z prevádzky. Môže dôjsť k ťažkému zraneniu alebo usmrteniu osôb.
 - ▶ Používajte nepoškodenú nabíjačku.

- ▶ Ak je nabíjačka znečistená alebo mokrá: Nabíjačku vyčistite a nechajte vyschnúť.
- ▶ Nevykonávajte zmeny na nabíjačke.
- ▶ Do otvorov nabíjačky nestrkajte predmety.
- ▶ Elektrické kontakty nabíjačky nespájajte s kovovými predmetmi ani ich neskratujte.
- ▶ Nabíjačku neatváraajte.

4.7 Práca

▲ VAROVANIE

- Používateľ v určitých situáciách už nedokáže koncentrovane pracovať. Používateľ sa môže potknúť, spadnúť a ťažko sa zraniť.
 - ▶ Pracujte pokojne a premyslene.
 - ▶ Ak sú svetelné podmienky a viditeľnosť zlé: Nepracujte so záhradnými nožnicami.
 - ▶ Záhradné nožnice obsluhujte sami.
 - ▶ Dávajte pozor na prekážky.
 - ▶ Pracujte stojac na zemi a udržujte stabilitu. Ak sa musí pracovať vo výške: Použite zdvíhaciu pracovnú plošinu alebo bezpečné lešenie.
 - ▶ Ak sa objavia známky únavy: Urobte si prestávku.
- Ak používateľ pracuje nad výškou ramien, môže sa skôr unaviť. Môže dôjsť k ťažkému zraneniu používateľa.
 - ▶ Nad výškou ramien pracujte len krátko.
 - ▶ Robte si pracovné prestávky.
- Ak pohybujući sa rezný nôž narazí na tvrdý predmet, môže sa rýchlo zabrzdiť. Vzniknuté reakčné sily môžu spôsobiť stratu kontroly používateľa nad záhradnými nožnicami a ťažko ho zraniť.
 - ▶ Záhradné nožnice vždy držte obidvomi rukami.
 - ▶ Pred prácou prehľadajte živý plot, či v ňom nie sú tvrdé predmety, a predmety odstráňte.
- Pohybujúce sa rezné nože môžu používateľa porezať. Môže dôjsť k ťažkému zraneniu používateľa.



- ▶ Nedotýkajte sa pohybujučích sa rezných nožov.
- ▶ Ak sú rezné nože blokované nejakým predmetom: Vypnite záhradné nožnice a vyberte akumulátor. Až potom odstráňte predmet.

- Ak sa záhradné nožnice počas práce správajú inak alebo nezvyčajne, môžu byť v stave nevyhovujúcom bezpečnosti. Môže dôjsť k ťažkému zraneniu osôb a vecným škodám.
 - ▶ Ukončite prácu, vyberte akumulátor a vyhľadajte špecializovaného predajcu STIHL.

- Počas práce môžu vzniknúť vibrácie spôsobené záhradnými nožnicami.
 - ▶ Noste rukavice.
 - ▶ Robte si pracovné prestávky.
 - ▶ Ak sa vyskytnú príznaky poruchy prekrvenia: Vyhľadajte lekára.
- Keď sa spínacia páčka pustí, rezné nože sa ešte približne 1 sekundu pohybujú ďalej. Pohybujúce sa rezné nože môžu porezať osoby. Môže dôjsť k ťažkému zraneniu osôb.
 - ▶ Záhradné nožnice držte pevne na ovládacej a rúrkovej rukoväti a počkajte, kým sa rezné nože už nebudú pohybovať.

▲ NEBEZPEČENSTVO

- Ak pracujete v prostredí s výskytom vedení pod prúdom, môžu prísť rezné nože do kontaktu s týmito vedeniami a poškodiť ich. Môže dôjsť k ťažkému zraneniu alebo usmrteniu používateľa.
 - ▶ Nepracujte v prostredí s vedeniami pod prúdom.

4.8 Nabíjanie

▲ VAROVANIE

- Počas nabíjania môže poškodená alebo pokažená nabíjačka nezvyčajne zapáchať alebo dymiť. Môže dôjsť k zraneniu osôb a vecným škodám.
 - ▶ Vytiahnite sieťovú zástrčku zo zásuvky.
- Nabíjačka sa môže pri nedostatočnom odvádzaní tepla prehriať a vyvolať požiar. Môže dôjsť k ťažkému zraneniu alebo usmrteniu osôb a vecným škodám.
 - ▶ Nabíjačku nezakrývajte.

4.9 Elektrické pripojenie

Kontakt s vodivými konštrukčnými dielmi môže vzniknúť z nasledujúcich príčin:

- Prívodný alebo predlžovací kábel sú poškodené.
- Sieťová zástrčka prívodného alebo predlžovacieho kábla je poškodená.
- Nesprávne nainštalovaná zásuvka.

▲ NEBEZPEČENSTVO

- Kontakt s vodivými konštrukčnými dielmi môže viesť k zásahu elektrickým prúdom. Môže dôjsť k ťažkému zraneniu alebo usmrteniu používateľa.
 - ▶ Ubezpečte sa, že prívodný kábel, predlžovací kábel a ich sieťové zástrčky sú nepoškodené.



Ak je prívodný alebo predlžovací kábel poškodený:

- ▶ Nedotýkajte sa poškodených miest.
- ▶ Vytiahnite sieťovú zástrčku zo zásuvky.
- ▶ Prívodný kábel, predlžovací kábel a ich sieťové zástrčky uchopte suchými rukami.
- ▶ Sieťovú zástrčku prívodného kábla alebo predlžovacieho kábla zastrčte do správne nainštalovanej a zaistenej zásuvky s ochranným kontaktom.
- ▶ Nabíjačku pripojte pomocou ochranného spínača proti chybnému prúdu (30 mA, 30 ms).
- Poškodený alebo nevhodný predlžovací kábel môže spôsobiť zásah elektrickým prúdom. Môže dôjsť k ťažkému zraneniu alebo usmrteniu osôb.
 - ▶ Používajte predlžovací kábel so správnym prierezom,  18.5.

▲ VAROVANIE

- Počas nabíjania môže nesprávne sieťové napätie alebo nesprávna sieťová frekvencia viesť k prepätiu v nabíjačke. Nabíjačka sa môže poškodiť.
 - ▶ Ubezpečte sa, že sa sieťové napätie a sieťová frekvencia siete zhodujú s údajmi na výkonovom štítku nabíjačky.
- Ak je nabíjačka pripojená k zásuvke s viacerými zásuvkami, môžu sa počas nabíjania preťažiť elektrické konštrukčné diely. Elektrické konštrukčné diely sa môžu zohriať a vyvolať požiar. Môže dôjsť k ťažkému zraneniu alebo usmrteniu osôb a vecným škodám.
 - ▶ Uistite sa, že špecifikácie výkonu na viacnásobnej zásuvke nie sú celkovo prekročené špecifikáciami na typovom štítku nabíjačky a všetkých elektrických spotrebičov pripojených k viacnásobnej zásuvke.
- V prípade nesprávne položeného prívodného a predlžovacieho kábla môže dôjsť k ich poškodeniu a nebezpečenstvu potknutia. Môže dôjsť k zraneniu osôb a poškodeniu prívodného alebo predlžovacieho kábla.
 - ▶ Prívodný a predlžovací kábel položte a označte tak, aby nepredstavovali nebezpečenstvo potknutia.
 - ▶ Prívodný a predlžovací kábel položte tak, aby neboli napnuté alebo zamotané.
 - ▶ Prívodný a predlžovací kábel položte tak, aby sa nepoškodili, nezalomili, nestlačili ani neodierali.
 - ▶ Prívodný a predlžovací kábel chráňte pred horúcou, olejom a chemikáliami.

- ▶ Prívodný a predlžovací kábel položte na suchom podklade.
- Počas práce sa predlžovací kábel zahrieva. Ak nemôže teplo unikat', môže spôsobiť vznik požiaru.
 - ▶ Ak sa používa káblový bubon: Káblový bubon úplne odmotajte.
- Ak sa v stene nachádzajú elektrické vedenia a potrubia, môže dôjsť k ich poškodeniu v dôsledku montáže nabíjačky na stenu. Kontakt s elektrickými vedeniami môže viesť k zásahu elektrickým prúdom. Môže dôjsť k ťažkému zraneniu osôb a vecným škodám.
 - ▶ Zabezpečte, aby sa v príslušnom mieste v stene nenachádzali elektrické vedenia a potrubia.
- Ak sa nabíjačka namontuje na stenu inak, ako je popísané v tomto návode na obsluhu, môžu nabíjačka alebo akumulátor spadnúť alebo sa bude nabíjačka príliš zahrievať. Môže dôjsť k zraneniu osôb a vecným škodám.
 - ▶ Nabíjačku namontujte na stenu tak, ako je to popísané v tomto návode na obsluhu.
- Ak sa nabíjačka s vloženým akumulátorom namontuje na stenu, môže dôjsť k vypadnutiu akumulátora z nabíjačky. Môže dôjsť k zraneniu osôb a vecným škodám.
 - ▶ Najskôr namontujte nabíjačku na stenu a potom vložte akumulátor.

4.10 Preprava

4.10.1 Záhradné nožnice

▲ VAROVANIE

- Počas prepravy môže dôjsť k prevráteniu alebo pohybu záhradných nožníc. Môže dôjsť k zraneniu osôb a vecným škodám.



- ▶ Vyberte akumulátor.

- ▶ Chránič noža nasuňte na rezné nože tak, aby boli úplne zakryté.
- ▶ Záhradné nožnice zaistite pomocou upínacích popruhov, remeňov alebo sieťky tak, aby sa nemohli prevrátiť ani pohybovať.

4.10.2 Akumulátor

▲ VAROVANIE

- Akumulátor nie je chránený proti všetkým vplyvom prostredia. Ak je akumulátor vystavený určitým vplyvom prostredia, môže sa poškodiť a môžu vzniknúť vecné škody.
 - ▶ Poškodený akumulátor neprepravujte.

- Počas prepravy môže dôjsť k prevráteniu alebo pohybu akumulátora. Môže dôjsť k zraneniu osôb a vecným škodám.
 - ▶ Akumulátor zabaľte do obalu tak, aby sa nemohol pohybovať.
 - ▶ Obal zaistite tak, aby sa nemohol pohybovať.

4.10.3 Nabíjačka

▲ VAROVANIE

- Počas prepravy môže dôjsť k prevráteniu alebo pohybu nabíjačky. Môže dôjsť k zraneniu osôb a vecným škodám.
 - ▶ Vytiahnite sieťovú zástrčku zo zásuvky.
 - ▶ Vyberte akumulátor.
 - ▶ Nabíjačku zaistite pomocou upínacích popruhov, remeňov alebo sieťky tak, aby sa nemohla prevrátiť ani pohybovať.
- Prívodný kábel nie je určený na prenášanie nabíjačky. Prívodný kábel a nabíjačka sa môžu poškodiť.
 - ▶ Namotajte prívodný kábel a upevnite na nabíjačke.

4.11 Skladovanie

4.11.1 Záhradné nožnice

▲ VAROVANIE

- Deti nevedia rozpoznať a odhadnúť nebezpečenstvá vyplývajúce zo záhradných nožníc. Môže dôjsť k ťažkému zraneniu detí.



- ▶ Vyberte akumulátor.

- ▶ Chránič noža nasuňte na rezné nože tak, aby boli úplne zakryté.
- ▶ Záhradné nožnice uchovávajte mimo dosahu detí.
- Elektrické kontakty na záhradných nožniciach a kovové konštrukčné diely môžu v dôsledku vlhkosti skorodovať. Záhradné nožnice sa môžu poškodiť.



- ▶ Vyberte akumulátor.

- ▶ Záhradné nožnice skladujte na čistom a suchom mieste.

4.11.2 Akumulátor

▲ VAROVANIE

- Deti nevedia rozpoznať a odhadnúť nebezpečenstvá vyplývajúce z akumulátora. Môže dôjsť k ťažkému zraneniu detí.
 - ▶ Akumulátor uchovávajte mimo dosahu detí.
- Akumulátor nie je chránený proti všetkým vplyvom prostredia. Ak je akumulátor vystavený určitým vplyvom prostredia, môže sa vážne poškodiť.
 - ▶ Akumulátor skladujte na čistom a suchom mieste.
 - ▶ Akumulátor skladujte v uzavretom priestore.
 - ▶ Akumulátor skladujte oddelene od záhradných nožníc.
 - ▶ Ak sa akumulátor skladuje v nabíjačke: Vytiahnite sieťovú zástrčku a akumulátor skladujte v stave nabitia medzi 40 % a 60 % (2 na zeleno svietiace LED).
 - ▶ Akumulátor neskladujte mimo uvedených hraničných teplôt,  18.6.

4.11.3 Nabíjačka

▲ VAROVANIE

- Deti nevedia rozpoznať a odhadnúť nebezpečenstvá vyplývajúce z nabíjačky. Môže dôjsť k ťažkému zraneniu alebo usmrteniu detí.
 - ▶ vytiahnite sieťovú zástrčku.
 - ▶ Nabíjačku skladujte mimo dosahu detí.
- Nabíjačka nie je chránená proti všetkým vplyvom prostredia. Ak je nabíjačka vystavená určitým vplyvom prostredia, môže sa poškodiť.
 - ▶ vytiahnite sieťovú zástrčku.
 - ▶ Keď je nabíjačka teplá: Nechajte nabíjačku vychladnúť.
 - ▶ Nabíjačku skladujte na čistom a suchom mieste.
 - ▶ Nabíjačku skladujte v uzavretej miestnosti.
 - ▶ Nabíjačku neskladujte mimo uvedených hraničných teplôt,  18.6.
- Prívodný kábel nie je určený na prenášanie alebo zavesenie nabíjačky. Prívodný kábel a nabíjačka sa môžu poškodiť.
 - ▶ Nabíjačku uchopte za kryt a pevne ju držte. Na nabíjačke je umiestnená priehlbinka na jednoduché nadvihnutie nabíjačky.
 - ▶ Nabíjačku zavesťe na nástenný držiak.

4.12 Čistenie, údržba a oprava

▲ VAROVANIE

- Ak je počas čistenia, údržby alebo opravy vložený akumulátor, môžu sa záhradné nožnice

neúmyselne zapnúť. Môže dôjsť k ťažkému zraneniu osôb a vecným škodám.









- ▶ Vyberte akumulátor.

- Ostré čistiace prostriedky, čistenie prúdom vody alebo špicaté predmety môžu poškodiť plotostrih, žacie nože, batériu alebo nabíjačku. Ak sa záhradné nožnice, rezné nože, akumulátor alebo nabíjačka nevyčistia správne, nemusia konštrukčné diely už správne fungovať a bezpečnostné zariadenia môžu byť vyradené z prevádzky. Môže dôjsť k ťažkému zraneniu osôb.
 - ▶ Záhradné nožnice, rezné nože, akumulátor a nabíjačku čistite tak, ako je to uvedené v tomto návode na obsluhu.
- Ak sa na záhradných nožniciach, rezných nožoch, akumulátore alebo nabíjačke nevykoná údržba alebo oprava správne, nemusia konštrukčné diely už správne fungovať a bezpečnostné zariadenia môžu byť vyradené z prevádzky. Môže dôjsť k ťažkému zraneniu alebo usmrteniu osôb.
 - ▶ Údržbu alebo opravu záhradných nožníc, akumulátora a nabíjačky nevykonávajte sami.
 - ▶ Ak plotostrih, akumulátor alebo nabíjačka vyžadujú údržbu alebo opravu: Kontaktujte predajcu STIHL.
 - ▶ Údržbu rezných nožov vykonávajte tak, ako je to popísané v tomto návode na obsluhu.
- Počas čistenia alebo údržby rezných nožov sa môže používateľ porezať na ostrých rezných zuboch. Môže dôjsť k zraneniu používateľa.
 - ▶ Noste pracovné rukavice z odolného materiálu.

5 Príprava nožníc na živý plot na použitie

5.1 Príprava záhradných nožníc na použitie

Pred začiatkom každej práce sa musia vykonať nasledujúce kroky:

- ▶ Zabezpečte, aby sa nasledujúce konštrukčné diely nachádzali v bezpečnom stave:
 - Záhradné nožnice,  4.6.1.
 - Rezné nože,  4.6.2.
 - Akumulátor,  4.6.3.
 - Nabíjačka,  4.6.4.
- ▶ Skontrolujte akumulátor,  9.2.
- ▶ Akumulátor úplne nabite,  6.2.
- ▶ Vyčistite záhradné nožnice,  14.1.

- Skontrolujte ovládacie prvky,  9.1.
- Ak sa jednotlivé kroky nedajú vykonať: Záhradné nožnice nepoužívajte a vyhľadajte špecializovaného predajcu STIHL.

6 Nabitie akumulátora a LED diódy

6.1 Montáž nabíjačky na stenu

Nabíjačka sa môže namontovať na stenu.

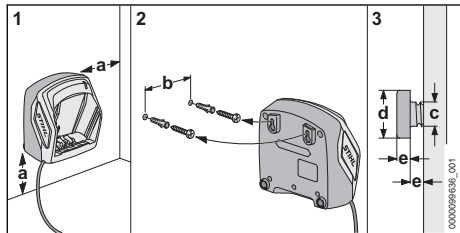

- Nabíjačku namontujte na stenu tak, aby boli splnené nasledujúce podmienky:

- Použíjete sa vhodný upevňovací materiál.
 - Nabíjačka je namontovaná vodorovne.
- Je potrebné dodržať nasledujúce rozmery:
- a = minimálne 100 mm
 - b (pre AL 101) = 75 mm
 - b (pre AL 301) = 100 mm
 - b (pre AL 500) = 120 mm
 - c = 4,5 mm
 - d = 9 mm
 - e = 2,5 mm

6.2 Nabitie akumulátora

Doba nabíjania závisí od rôznych vplyvov, napr. od teploty akumulátora alebo od teploty prostredia. Pre optimálny výkon dbajte na odporúčané teplotné rozsahy,  18.7. Skutočná doba nabíjania sa môže líšiť od uvedenej doby nabíjania. Doba nabíjania je uvedená na stránke www.stihl.com/charging-times.

Ak je sieťová zástrčka zastrčená v zásuvke a akumulátor vložený v nabíjačke, nabíjanie sa spustí automaticky. Ak je akumulátor úplne nabitý, nabíjačka sa automaticky vypne.

Počas nabíjania sa akumulátor a nabíjačka zahrievajú.

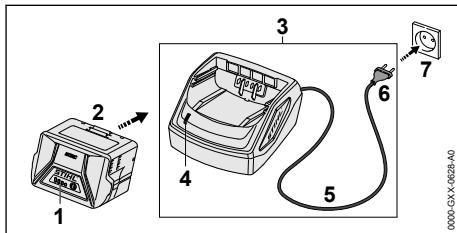

- Sieťovú zástrčku (6) zasuňte do dobre prístupnej zásuvky (7). Nabíjačka (3) vykoná vlastný test. LED (4) svieti cca 1 sekundu na zeleno a cca 1 sekundu na červeno.
- Prívodný kábel (5) uložte.
- Akumulátor (2) vložte do vedení nabíjačky (3) a zatlačte na doraz. LED (4) svieti na zeleno. LED diódy (1) svietia na zeleno a akumulátor (2) sa nabíja.
- Ak LED (4) a LED diódy (1) nesvietia: Akumulátor (2) je úplne nabitý sa môže vytiahnuť z nabíjačky (3).
- Ak sa už nabíjačka (3) nepoužíva: Vytiahnite sieťovú zástrčku (6) zo zásuvky (7).

6.3 Zobrazenie stavu nabitia

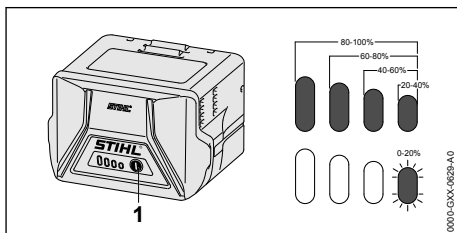

- Stlačte tlačidlo (1). LED diódy svietia asi 5 sekúnd na zeleno a zobrazujú stav nabitia.
- Ak pravá LED bliká na zeleno: Nabíte akumulátor.

6.4 LED diódy na akumulátore

LED diódy môžu zobrazovať stav nabitia akumulátora alebo poruchy. LED diódy môžu svietiť alebo blikáť na zeleno alebo na červeno.

Ak LED diódy svietia alebo blikajú na zeleno, zobrazuje sa stav nabitia.

- Ak LED diódy svietia alebo blikajú na červeno: Odstráňte poruchy,  17. V záhradných nožniciach alebo akumulátore porucha.

6.5 LED na nabíjačke

LED zobrazuje stav nabíjačky.

Ak LED svieti na zeleno, akumulátor sa nabíja.

- ▶ Ak LED bliká na červeno: Odstráňte poruchy. V nabíjačke je porucha.

7 Vloženie a vybratie akumulátora

7.1 Vloženie akumulátora

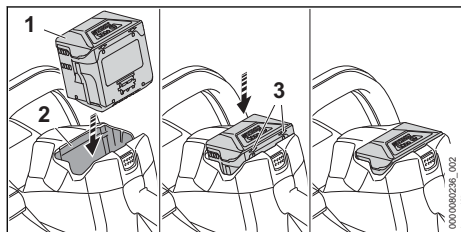

- ▶ Akumulátor (1) tlačte do akumulátorovej šachty (2) dovtedy, kým nezačujete kliknutie. Šípky (3) na akumulátore (1) sú ešte viditeľné a akumulátor (1) je zaistený v akumulátorovej šachte (2). Medzi záhradnými nožnicami a akumulátorom (1) nie je elektrický kontakt.
- ▶ Akumulátor (1) zatlačte do akumulátorovej šachty (2) až na doraz. Akumulátor (1) zaskočí druhým kliknutím a bude lícovať s telesom záhradných nožníc.

7.2 Vybratie akumulátora

- ▶ Postavte záhradné nožnice na rovnú plochu.

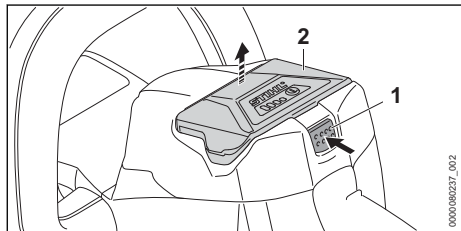

- ▶ Stlačte blokovaciu páčku (1). Akumulátor (2) je odblokovaný a môže sa vybrať.

8 Zapnutie a vypnutie nožníc na živý plot

8.1 Zapnutie záhradných nožníc



VAROVANIE

- Nezávisle od poradia stlačenia spínacieho strmeňa a spínacej páčky záhradné nožnice zrýchlia a rezné nože sa budú pohybovať. Ak sa najskôr stlačí spínacia páčka a potom spínací strmeň, môže používateľ stratiť kontrolu nad záhradnými nožnicami. Môže dôjsť k ťažkému zraneniu používateľa.
 - ▶ Najskôr stlačte spínací strmeň a potom spínaciu páčku.

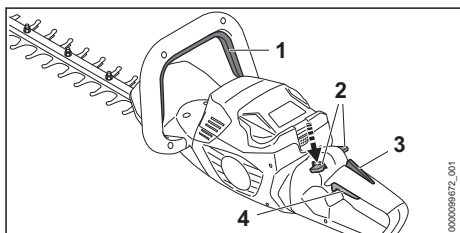

- ▶ Stlačte spínací strmeň (1) a držte ho stlačený.
- ▶ Blokovaciu páčku (2) stlačte palcom nadol a podržte ju.
- ▶ Spínaciu páčku (4) stlačte ukazovákom a podržte ju stlačenú. Záhradné nožnice zrýchlia a rezné nože sa pohybujú. Blokovaciu páčku (2) môžete teraz pustiť.

Keď je stlačená ergo páčka (3), zostane blokovacia páčka (2) odblokovaná. Tak sa môže spínacia páčka (4) pustiť a znova stlačiť bez toho, aby sa blokovacia páčka musela znova stlačiť nadol.

Keď sa pustia spínacia páčka (4) a ergo páčka (3), je spínacia páčka (4) zablokovaná. Blokovacia páčka (2) sa musí znova posunúť nadol a podržať, aby sa spínacia páčka (4) odblokovala.

8.2 Vypnutie záhradných nožníc

- ▶ Pustíte spínací strmeň a spínaciu páčku.
- ▶ Počkajte, kým sa rezné nože približne po 1 sekunde zastavia.
- ▶ Ak sa budú rezné nože približne po 1 sekunde stále pohybovať: Akumulátor vyberte a vyhľadajte špecializovaného predajcu STIHL. Záhradné nožnice sú chybné.

9 Kontrola záhradných nožníc a akumulátora

9.1 Kontrola ovládacích prvkov

Blokovacia páčka, ergo páčka a spínacia páčka

- Vyberte akumulátor.
- Pokúste sa zatlačiť spínaciu páčku bez zatlačenia blokovacej páčky.
- Ak sa dá spínacia páčka zatlačiť: Záhradné nožnice nepoužívajte a vyhľadajte špecializovaného predajcu STIHL. Blokovacia páčka je chybná.
- Blokovaciu páčku stlačte palcom nadol a podržte ju.
- Stlačte ergo páčku a držte ju stlačenú.
- Stlačte spínaciu páčku. Blokovaciu páčku môžete teraz pustiť.
- Pustíte spínaciu páčku a ergo páčku.
- Ak idú blokovacia páčka, spínacia páčka alebo ergo páčka ťažko alebo sa nevracajú späť do východiskovej polohy: Nepoužívajte záhradné nožnice a vyhľadajte špecializovaného predajcu STIHL. Blokovacia páčka, spínacia páčka alebo ergo páčka sú chybné.

Spínací strmeň

- Vyberte akumulátor.
- Stlačte a znova pustíte spínací strmeň.
- Ak ide spínací strmeň ťažko alebo sa nevracia späť do východiskovej polohy: Záhradné nožnice nepoužívajte a vyhľadajte špecializovaného predajcu STIHL. Spínací strmeň je chybný.

Zapnutie záhradných nožníc

- Vložte akumulátor.
- Stlačte a znova pustíte spínací strmeň.
- Ak sa rezné nože pohybovali alebo pohybujú: Záhradné nožnice nepoužívajte a vyhľadajte špecializovaného predajcu STIHL. Spínacia páčka je chybná.
- Stlačte blokovaciu páčku a držte ju stlačenú.
- Stlačte spínaciu páčku a držte ju stlačenú.
- Ak sa rezné nože pohybujú: Záhradné nožnice nepoužívajte a vyhľadajte špecializovaného predajcu STIHL. Spínací strmeň je chybný.
- Stlačte spínací strmeň a držte ho stlačený. Rezné nože sa pohybujú.
- Ak blikajú 3 LED diódy na červeno: Akumulátor vyberte a vyhľadajte špecializovaného predajcu STIHL. V záhradných nožniciach je porucha.
- Spínací strmeň uvoľnite.

Rezné nože sa približne po 1 sekunde už nebudú pohybovať.

- Ak sa budú rezné nože približne po 1 sekunde stále pohybovať: Akumulátor vyberte a vyhľadajte špecializovaného predajcu STIHL. Záhradné nožnice sú chybné.

9.2 Kontrola akumulátora

- Stlačte tlačidlo na akumulátore. LED diódy svetia alebo blikajú.
- Ak LED diódy nesvietia ani neblíkajú: Akumulátor nepoužívajte a vyhľadajte špecializovaného obchodníka STIHL. V akumulátore je porucha.

10 Práca s nožnicami na živý plot

10.1 Držanie a vedenie záhradných nožníc

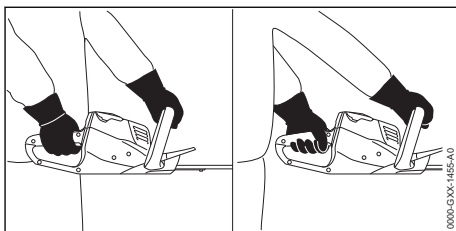

- Záhradné nožnice pridržierte pevne jednou rukou za ovládaciu rukoväť tak, aby palec zvieral ovládaciu rukoväť.
- Záhradné nožnice pridržierte druhou rukou za rúrkovú rukoväť tak, aby palec zvieral rúrkovú rukoväť.

10.2 Otáčanie ovládacej rukoväti

Ovládací rukoväť sa dá v závislosti od druhu použitia otočiť v 3 polohách.

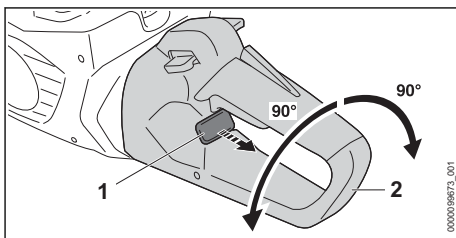

- Vytiahnite a podržte blokovací posúvač (1).
- Ovládaciu rukoväť (2) otočte v smere alebo proti smeru hodinových ručičiek.
- Pustíte blokovací posúvač (1).

- ▶ Ovládací rukoväť (2) otáčajte v smere hodinových ručičiek dovtedy, kým ovládací rukoväť (2) nezaskočí.

10.3 Strihanie

- ▶ Hrubé konáre a vetvičky najprv odstráňte pomocou nožníc na prestrihávanie stromov alebo motorovej pily.

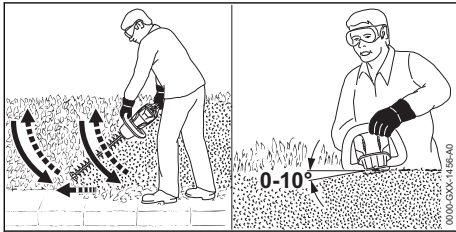

- ▶ Záhradné nožnice vedte na jednej strane živého plota v oblúku zdola nahor a strihajte.
- ▶ Záhradné nožnice spustíte nadol bez strihania.
- ▶ Pomaly a kontrolovane sa pohybujte dopredu.
- ▶ Záhradné nožnice znova vedte v oblúku zdola nahor a strihajte.
- ▶ Druhú stranu živého plota strihajte rovnakým spôsobom.
- ▶ Rezné nože nasadíte na hornej strane živého plota v uhle medzi 0° a 10°.
- ▶ Záhradné nožnice vedte vodorovne a v oblúku sem a tam a strihajte.
- ▶ Ak sa rezný výkon znižuje: Naostrite rezné nože.

Pre optimálny výkon dbajte na odporúčané teplotné rozsahy, ☞ 18.7.

11 Po ukončení práce

11.1 Po ukončení práce

- ▶ Vypnite záhradné nožnice a vyberte akumulátor.
- ▶ Ak sú záhradné nožnice mokré: Nechajte záhradné nožnice vyschnúť.
- ▶ Ak je akumulátor mokrý alebo vlhký: Nechajte akumulátor vyschnúť, ☞ 18.7.
- ▶ Vyčistite záhradné nožnice.
- ▶ Vyčistite rezné nože.
- ▶ Chránič noža nasuňte na rezné nože tak, aby boli úplne zakryté.
- ▶ Vyčistite akumulátor.

12 Preprava

12.1 Preprava záhradných nožníc

- ▶ Vypnite záhradné nožnice a vyberte akumulátor.

- ▶ Chránič noža nasuňte na rezné nože tak, aby boli úplne zakryté.

Noste záhradné nožnice

- ▶ Záhradné nožnice noste jednou rukou za rúkovú rukoväť tak, aby rezné nože smerovali dozadu.

Preprava záhradných nožníc vo vozidle

- ▶ Záhradné nožnice zaistíte tak, aby sa záhradné nožnice nemohli prevrátiť ani pohybovať.

12.2 Preprava akumulátora

- ▶ Vypnite záhradné nožnice a vyberte akumulátor.
- ▶ Zabezpečte, aby bol akumulátor v bezpečnom stave.
- ▶ Akumulátor zabaľte tak, aby sa v obale nemohol pohybovať.
- ▶ Obal zaistíte tak, aby sa nemohol pohybovať.

Akumulátor podlieha požiadavkám na prepravu nebezpečného tovaru. Akumulátor je zatriedený ako UN 3480 (lítiovo-iónové batérie) a bol odskúšaný podľa OSN príručky „Testy a kritériá, časť III, pododsek 38.3“.

Prepravné predpisy sú uvedené na stránke www.stihl.com/safety-data-sheets.

12.3 Preprava nabíjačky

- ▶ Vytiahnite sieťovú zástrčku zo zásuvky.
- ▶ Vyberte akumulátor.
- ▶ Namotajte prívodný kábel a upevnite na nabíjačke.
- ▶ Ak sa nabíjačka prepravuje vo vozidle: Nabíjačku zaistíte pomocou upínacích popruhov, remeňov alebo sieťky tak, aby sa nabíjačka nemohla prevrátiť ani pohybovať.

13 Skladovanie

13.1 Skladovanie záhradných nožníc

- ▶ Vypnite záhradné nožnice a vyberte akumulátor.
- ▶ Chránič noža nasuňte na rezné nože tak, aby boli úplne zakryté.
- ▶ Záhradné nožnice skladujte tak, aby boli splnené nasledujúce podmienky:
 - Záhradné nožnice sú mimo dosahu detí.
 - Záhradné nožnice sú čisté a suché.

13.2 Skladovanie akumulátora

STIHL odporúča skladovať akumulátor v stave nabitia medzi 40 % a 60 % (2 na zeleno svietiace LED diódy).

- ▶ Akumulátor skladujte tak, aby boli splnené nasledujúce podmienky:
 - Akumulátor je mimo dosahu detí.
 - Akumulátor je čistý a suchý.
 - Akumulátor je v uzavretej miestnosti.
 - Akumulátor je oddelený od záhradných nožníc.
 - Ak sa akumulátor skladuje v nabíjačke: Vytiahnite sieťovú zástrčku a akumulátor skladujte v stave nabitia medzi 40 % a 60 % (2 na zeleno svietiace LED).
 - Akumulátor nie je skladovaný mimo uvedeníh hraničných teplôt,  18.6.

UPOZORNENIE

- Ak akumulátor nie je uskladnený tak, ako je to uvedené v tomto návode na obsluhu, môže sa akumulátor hlboko vybiť, a tým sa vážne poškodiť.
 - ▶ Vybitý akumulátor pred uskladnením nabite. STIHL odporúča skladovať akumulátor v stave nabitia medzi 40 % a 60 % (2 na zeleno svietiace LED diódy).
 - ▶ Akumulátor skladujte oddelene od záhradných nožníc.

13.3 Skladovanie nabíjačky

- ▶ Vytiahnite sieťovú zástrčku zo zásuvky.

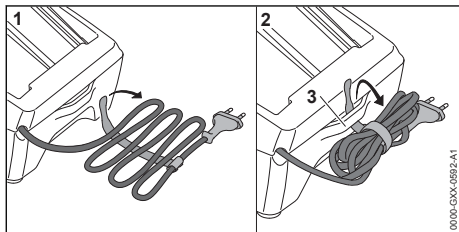

- ▶ Namotajte prívodný kábel a upevnite na nabíjačke.
- ▶ Nabíjačku skladujte tak, aby boli splnené nasledujúce podmienky:
 - Nabíjačka je mimo dosahu detí.
 - Nabíjačka je čistá a suchá.
 - Nabíjačka je v uzavretej miestnosti.
 - Nabíjačka nie je zavesená na prívodnom kábli alebo na držiaku (3) pre prívodný kábel.
 - Nabíjačka nie je skladovaná mimo uvedených hraničných teplôt,  18.6.

14 Čistenie

14.1 Čistenie záhradných nožníc

- ▶ Vypnite záhradné nožnice a vyberte akumulátor.

- ▶ Záhradné nožnice vyčistíte vlhkou handrou alebo rozpúšťadlom živíc STIHL.
- ▶ Vetracie štrbiny vyčistíte štetcom.
- ▶ Odstráňte cudzie predmety z akumulátorovej šachty a vyčistíte akumulátorovú šachtu vlhkou handrou.
- ▶ Elektrické kontakty v akumulátorovej šachte vyčistíte štetcom alebo mäkkou kefkou.

14.2 Čistenie rezných nožov

- ▶ Vypnite záhradné nožnice a vyberte akumulátor.
- ▶ Rezné nože nastriekajte z oboch strán rozpúšťadlom živíc STIHL.
- ▶ Vložte akumulátor.
- ▶ Záhradné nožnice na 5 sekúnd zapnite. Rezné nože sa pohybujú. Rozpúšťadlo živíc STIHL sa rovnomerne rozdelí.

14.3 Čistenie akumulátora

- ▶ Akumulátor vyčistíte vlhkou handrou.

14.4 Čistenie nabíjačky

- ▶ Vytiahnite sieťovú zástrčku zo zásuvky.
- ▶ Nabíjačku vyčistíte vlhkou handrou.
- ▶ Vetracie štrbiny vyčistíte štetcom.
- ▶ Elektrické kontakty nabíjačky vyčistíte štetcom alebo mäkkou kefkou.

15 Údržba

15.1 Intervaly údržby

Intervaly údržby závisia od podmienok okolia a pracovných podmienok. STIHL odporúča nasledujúce intervaly údržby:

každých 50 prevádzkových hodín

- ▶ Namažte prevodovku.

Ročne

- ▶ Záhradné nožnice nechajte skontrolovať špecializovanému predajcovi STIHL.

15.2 Namazanie prevodovky

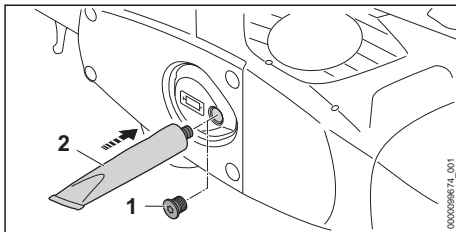

- ▶ Vyskrutkujte uzatváraciu skrutku (1).

- ▶ Ak nie je na uzatváracej skrutke (1) viditeľný tuk:
 - ▶ Naskrutkujte tubu „prevodový mazací tuk STIHL“ (2).
 - ▶ Do telesa prevodovky vytlačte 5 g prevodového mazacieho tuku STIHL.
 - ▶ Vyskrutkujte tubu „prevodový mazací tuk STIHL“ (2).
 - ▶ Uzavraciacu skrutku (1) zaskrutkujte a pevne dotiahnite.
 - ▶ Záhradné nožnice zapnite na 1 minútu. Prevodový mazací tuk STIHL sa rovnomerne rozdelí.

15.3 Brúsenie rezných nožov

Spoločnosť STIHL odporúča nechať si nabrúsiť rezné nože prostredníctvom špecializovaného predajcu spoločnosti STIHL.

VAROVANIE

- Rezné zuby rezných nožov sú ostré. Môže dôjsť k porezaniu používateľa.
 - ▶ Noste pracovné rukavice z odolného materiálu.
- ▶ Vypnite záhradné nožnice a vyberte akumulátor.

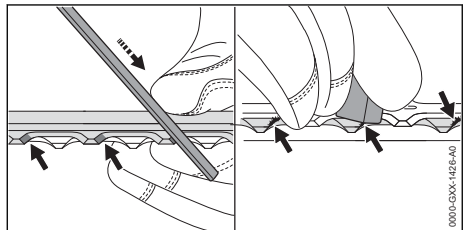

17 Odstraňovanie porúch

17.1 Odstránenie porúch záhradných nožníc alebo akumulátora

Porucha	LED na akumulátore	Príčina	Náprava
Záhradné nožnice po zapnutí nenabehnú.	1 LED dióda bliká na zeleno.	Stav nabitia akumulátora je príliš nízky.	▶ Nabite akumulátor.
	1 LED svieti načerveno.	Akumulátor je príliš teplý alebo studený.	▶ Vyberte akumulátor. ▶ Akumulátor nechajte vychladnúť alebo zohriať.
	3 LED diódy blikajú na červeno.	V záhradných nožniciach je porucha.	▶ Vyberte akumulátor. ▶ Vyčistite elektrické kontakty v akumulátorovej šachte. ▶ Vložte akumulátor. ▶ Zapnite záhradné nožnice.

- ▶ Každé ostrie horného rezného noža nabrúste plochým pilníkom STIHL pohybom vpred. Pri tom dodržiavajte uhol ostrenia,  18.2.
- ▶ Záhradné nožnice otočte.
- ▶ Nabrúste zvyšné ostria.
- ▶ Každé ostrie zospodu začistite.
- ▶ Záhradné nožnice otočte.
- ▶ Začistite zvyšné ostria.
- ▶ Prach, ktorý sa tvorí počas ostrenia, odstráňte vlhkou handrou.
- ▶ Rezné nože nastriekajte z oboch strán rozpúšťadlom živíc STIHL.
- ▶ Záhradné nožnice na 5 sekúnd zapnite. Rezné nože sa pohybujú. Rozpúšťadlo živíc STIHL sa rovnomerne rozdelí.
- ▶ Ak vzniknú nejasnosti: Vyhľadajte špecializovaného predajcu STIHL.

16 Oprava

16.1 Oprava záhradných nožníc, akumulátora a nabíjačky

Používateľ nemôže záhradné nožnice, rezné nože, akumulátor a nabíjačku opravovať sám.

- ▶ Ak sú záhradné nožnice alebo rezné nože poškodené: Záhradné nožnice nepoužívajte a vyhľadajte špecializovaného obchodníka STIHL.
- ▶ Ak je akumulátor pokazený alebo poškodený: Akumulátor vymeňte.
- ▶ Ak je nabíjačka pokazená alebo poškodená: Nabíjačku vymeňte.
- ▶ Ak je prívodný kábel pokazený alebo poškodený: Nabíjačku nepoužívajte a prívodný kábel nechajte vymeniť špecializovanému obchodníkovi STIHL.

Porucha	LED na akumulátore	Príčina	Náprava
			<ul style="list-style-type: none"> ▶ Ak 3 LED stále blikajú načerveno: Nepoužívajte plotostrih a obráťte sa na predajcu STIHL.
		Rezné nože majú ťažký chod.	<ul style="list-style-type: none"> ▶ Rezné nože nastriekajte z oboch strán rozpúšťadlom živíc STIHL. ▶ Ak 3 LED stále blikajú načerveno: Nepoužívajte plotostrih a obráťte sa na predajcu STIHL.
	3 LED diódy svietia na červeno.	Záhradné nožnice sú príliš teplé.	<ul style="list-style-type: none"> ▶ Vyberte akumulátor. ▶ Nechajte záhradné nožnice vychladnúť.
	4 LED diódy blikajú na červeno.	V akumulátore je porucha.	<ul style="list-style-type: none"> ▶ Vyberte akumulátor a znova ho vložte. ▶ Zapnite záhradné nožnice. ▶ Ak naďalej blikajú 4 LED diódy na červeno: Akumulátor nepoužívajte a vyhľadajte špecializovaného predajcu STIHL.
	-	Elektrické spojenie medzi záhradnými nožnicami a akumulátorom je prerušené.	<ul style="list-style-type: none"> ▶ Vyberte akumulátor. ▶ Vyčistite elektrické kontakty v akumulátorevej šachte. ▶ Vložte akumulátor.
	-	Záhradné nožnice alebo akumulátor sú vlhké.	<ul style="list-style-type: none"> ▶ Záhradné nožnice alebo akumulátor nechajte vyschnúť,  18.7.
Záhradné nožnice sa v prevádzke vypnú.	3 LED diódy svietia na červeno.	Záhradné nožnice sú príliš teplé.	<ul style="list-style-type: none"> ▶ Vyberte akumulátor. ▶ Nechajte záhradné nožnice vychladnúť.
	-	Vyskytla sa elektrická porucha.	<ul style="list-style-type: none"> ▶ Vyberte akumulátor a znova ho vložte. ▶ Zapnite záhradné nožnice.
Doba prevádzky záhradných nožnic je príliš krátka.	-	Akumulátor nie je kompletne nabitý.	<ul style="list-style-type: none"> ▶ Akumulátor úplne nabite.
	-	Životnosť akumulátora bola prekročená.	<ul style="list-style-type: none"> ▶ Akumulátor vymeňte.
Po vložení akumulátora do nabíjačky sa proces nabíjania nespustí.	1 LED svieti načerveno.	Akumulátor je príliš teplý alebo studený.	<ul style="list-style-type: none"> ▶ Akumulátor nechajte vložený v nabíjačke. Proces nabíjania sa spustí automaticky, hneď ako sa dosiahne dovolený teplotný rozsah.

17.2 Oprava porúch nabíjačky

Porucha	LED na nabíjačke	Príčina	Náprava
Akumulátor sa nenabíja.	LED bliká na červeno.	Elektrické spojenie medzi nabíjačkou a akumulátorom je prerušené.	<ul style="list-style-type: none"> ▶ Vyberte akumulátor. ▶ Očistite elektrické kontakty na nabíjačke. ▶ Vložte akumulátor.
		V nabíjačke je porucha.	<ul style="list-style-type: none"> ▶ Nabíjačku nepoužívajte a vyhľadajte špecializovaného predajcu STIHL.

18 Technické údaje

18.1 Záhradné nožnice STIHL HSA 60.0

– Schválený akumulátor: STIHL AK

– Hmotnosť bez akumulátora: 3,5 kg

Doba chodu je uvedená na stránke www.stihl.com/battery-life.

18.2 Rezné nože

- Odstup zubov: 34 mm
- Rezná dĺžka: 600 mm
- Uhol ostrenia: 35°

18.3 Akumulátor STIHL AK

- Technológia akumulátora: lítiovo-iónový
- Napätie: 36 V
- Kapacita v Ah: pozri výkonový štítok
- Obsah energie vo Wh: pozri výkonový štítok
- Hmotnosť v kg: pozri výkonový štítok

18.4 Nabíjačka STIHL AL 101

- Menovité napätie: pozri výkonový štítok
- Frekvencia: pozri výkonový štítok
- Menovitý výkon: pozri výkonový štítok
- Nabíjaci prúd: pozri výkonový štítok

Časy nabíjania sú uvedené na stránke www.stihl.com/charging-times.

18.5 Predlžovacie káble

Ak sa používajú predlžovacie káble, musia mať ich vodiče v závislosti od napätia a dĺžky predlžovacích káblov minimálne nasledujúce prierezy:

Ak je hodnota menovitého napätia na výkonnom štítku 220 V až 240 V:

- Dĺžka kábla do 20 m: AWG 15 / 1,5 mm²
- Dĺžka kábla 20m až 50 m: AWG 13 / 2,5 mm²

Ak je hodnota menovitého napätia na výkonnom štítku 100 V až 127 V:

- Dĺžka kábla do 10 m: AWG 14 / 2,0 mm²
- Dĺžka kábla 10 m až 30 m: AWG 12 / 3,5 mm²

18.6 Hraničné teploty



VAROVANIE

- Akumulátor nie je chránený proti všetkým vplyvom prostredia. Ak je akumulátor vystavený určitým vplyvom prostredia, môže začať horieť alebo explodovať. Môže dôjsť k ťažkému zraneniu osôb a vecným škodám.
 - ▶ Akumulátor nenabíjajte pri teplote pod - 20 °C alebo nad + 50 °C.
 - ▶ Nožnice na živý plot, batériu ani nabíjačku nepoužívajte pri teplote nižšej ako - 20 °C a vyššej ako + 50 °C.
 - ▶ Nožnice na živý plot, batériu alebo nabíjačku neskladujte pri teplote pod - 20 °C alebo nad + 70 °C.

18.7 Odporúčené teplotné rozsahy

Pre optimálny výkon nožnice na živý plot, akumulátora a nabíjačky dodržiavajte nasledujúce teplotné rozsahy:

- Nabíjanie: + 5 °C do + 40 °C
- Použitie: - 10 °C do + 40 °C
- Skladovanie: - 20 °C do + 50 °C

Ak sa akumulátor nabíja, používa alebo skladuje mimo odporúčaných teplotných rozsahov, môže byť znížený výkon.

Ak je batéria mokrá alebo vlhká, nechajte ju vyschnúť aspoň 48 hodín pri teplote nad + 15 °C a pod + 50 °C a pri vlhkosti nižšej ako 70 %. Vyššia vlhkosť môže predĺžiť čas sušenia.

18.8 Hodnoty hluku a vibrácií

Hodnota K pre hladiny akustického tlaku je 2 dB(A). Hodnota K pre hladiny akustického výkonu je 2 dB(A). Hodnota K pre hodnoty vibrácií je 2 m/s².

STIHL odporúča nosiť ochranu sluchu.

- Hladina akustického tlaku L_{pA} meraná podľa EN 62841-4-2: 77 dB(A).
- Hladina akustického výkonu L_{WA} meraná podľa EN 62841-4-2: 85 dB(A).
- Hodnota vibrácií a_{hv} meraná podľa EN 62841-4-2
 - Ovládacia rukoväť: 1,0 m/s². Hodnota K pre hodnotu vibrácií je 2 m/s².
 - Rúrková rukoväť: 1,5 m/s².

Uvedené hodnoty vibrácií boli namerané podľa normovanej skúšobnej metódy a je možné ich použiť na porovnanie elektrických zariadení. Skutočne jestvujúce hodnoty vibrácií sa môžu od uvedených hodnôt v závislosti na spôsobe použitia odchyľovať. Uvedené hodnoty vibrácií sa môžu použiť na prvé odhadnutie vibračného zaťaženia. Musí sa odhadnúť skutočné vibračné zaťaženie. Pri tom sa môžu zohľadniť aj doby, v ktorých je elektrické náradie vypnuté a doby, v ktorých je síce zapnuté, ale beží bez zaťaženia.

Informácie na splnenie smernice pre zamestnávateľov o vibráciách 2002/44/ES sú uvedené na www.stihl.com/vib.

18.9 REACH

REACH označuje nariadenie ES pre registráciu, hodnotenie a autorizáciu chemikálií.

Informácie na splnenie Nariadenia REACH sú uvedené na stránke www.stihl.com/reach.

19 Náhradné diely a príslušenstvo

19.1 Náhradné diely a príslušenstvo

STIHL Tieto symboly označujú originálne náhradné diely STIHL a originálne príslušenstvo STIHL.

STIHL odporúča používanie originálnych náhradných dielov STIHL a príslušenstva značky STIHL.

Náhradné diely a príslušenstvo iných výrobcov nemôžu byť spoločnosťou STIHL odborné posudzované z hľadiska spoľahlivosti, bezpečnosti a vhodnosti aj napriek vykonávanému sledovaniu trhu a STIHL nemôže za ich použitie ručiť.

Originálne náhradné diely STIHL a originálne príslušenstvo STIHL sú dostupné u špecializovaného predajcu značky STIHL.

20 Likvidácia

20.1 Likvidácia záhradných nožníc, akumulátora a nabíjačky

Informácie o likvidácii dostanete u miestnej správy alebo u špecializovaného predajcu STIHL.

Neodborná likvidácia môže poškodiť zdravie a zaťažovať životné prostredie.

- ▶ Výrobky STIHL vrátane obalov odovzdajte na vhodnom zbernom mieste na recykláciu v súlade s miestnymi predpismi.
- ▶ Nelikvidovať spolu s domovým odpadom.

21 EÚ vyhlásenie o zhode

21.1 Záhradné nožnice STIHL HSA 60.0

ANDREAS STIHL AG & Co. KG
Badstraße 115
D-71336 Waiblingen

Nemecko

- vyhlasuje na vlastnú zodpovednosť, že
- Druh konštrukcie: Akumulátorové záhradné nožnice
 - Firemná značka: STIHL
 - Typ: HSA 60.0
 - Sériové ident. číslo: HA06

zodpovedá príslušným ustanoveniam smerníc 2011/65/EÚ, 2006/42/ES, 2014/30/EÚ a 2000/14/ES a výrobok bol vyvinutý a vyrobený v súlade s verziami nasledujúcich noriem platnými

k dátumu výroby: EN 55014-1, EN 55014-2, EN 62841-1 a EN 62841-4-2.

Aplikovaný postup hodnotenia zhody podľa smernice 2000/14/ES, Dodatok V.

- Nameraná hladina akustického výkonu: 85 dB(A)
- Zaručená hladina akustického výkonu: 87 dB(A)

Technické dokumenty sú uschované na oddelení schvaľovania výrobkov spoločnosti ANDREAS STIHL AG & Co.

Rok výroby, krajina pôvodu a číslo stroja sú uvedené na záhradných nožniciach.

Waiblingen, 1. 8. 2022

ANDREAS STIHL AG & Co. KG

v zastúpení 

Robert Olma, Vice President, Regulatory Affairs & Global Governmental Relations

22 Prehlásenie o zhode výrobcom – UKCA

22.1 Záhradné nožnice STIHL HSA 60.0

**UK
CA**

ANDREAS STIHL AG & Co. KG
Badstraße 115
D-71336 Waiblingen

Nemecko

- vyhlasuje na vlastnú zodpovednosť, že
- Druh konštrukcie: Akumulátorové záhradné nožnice
 - Firemná značka: STIHL
 - Typ: HSA 60.0
 - Sériové ident. číslo: HA06

je v súlade s príslušnými ustanoveniami britských predpisov The Restriction of the Use of Certain Hazardous Substances in Electrical and Electronic Equipment Regulations 2012, Supply of Machinery (Safety) Regulations 2008, Electromagnetic Compatibility Regulations 2016 a Noise Emission in the Environment by Equipment for use Outdoors Regulations 2001 a bol navrhnutý a vyrobený v súlade s verziami nasledujúcich

normiem platných v deň výroby: EN 55014-1, EN 55014-2, EN 62841-1 a EN 62841-4-2.

Aplikovaný postup hodnotenia zhody podľa Regulácia Spojeného kráľovstva Noise Emission in the Environment by Equipment for use Outdoors Regulations 2001 Schedule 8.

- Nameraná hladina akustického výkonu: 85 dB(A)
- Zaručená hladina akustického výkonu: 87 dB(A)

Technická dokumentácia je uložená v spoločnosti ANDREAS STIHL AG & Co. KG.

Rok výroby, krajina pôvodu a číslo stroja sú uvedené na záhradných nožniciach.

Waiblingen, 1. 8. 2022

ANDREAS STIHL AG & Co. KG

v zastúpení 

Robert Olma, Vice President, Regulatory Affairs & Global Governmental Relations

23 Všeobecné bezpečnostné pokyny pre elektrické náradie

23.1 Úvod

Táto kapitola reprodukuje predformulované, všeobecné bezpečnostné pokyny, ktoré sú uvedené v norme EN/IEC 62841 pre ručne vedené motorové elektrické náradie.

STIHL musí tieto texty vytlačiť.

Bezpečnostné pokyny na zabránenie zásahu elektrickým prúdom uvedené v časti „Elektrická bezpečnosť“ nie sú použiteľné pre akumulátorové produkty STIHL.

VAROVANIE

- **Prečítajte si všetky bezpečnostné pokyny, predpisy, obrázky a technické údaje, ktoré sa nachádzajú na tomto elektrickom náradí.** Zanedbanie dodržiavania nasledujúcich pokynov môže spôsobiť zásah elektrickým prúdom, požiar a/alebo ťažké poranenia. **Všetky bezpečnostné pokyny a predpisy uschovajte na budúce použitie.**

Pojem „Elektrické náradie“ používaný v bezpečnostných pokynoch sa vzťahuje na elektrické náradie napájané zo siete (so sieťovým káblom)

a na elektrické náradie napájané akumulátorom (bez sieťového kábla).

23.2 Bezpečnosť pracoviska

- a) **Pracovisko vždy udržiavajte čisté a dobre osvetlené.** Neporiadok alebo neosvetlené priestory pracoviska môžu mať za následok úrazy.
- b) **Nepracujte s týmto elektrickým náradím v prostredí ohrozenom výbuchom, v ktorom sa nachádzajú horľavé kvapaliny, plyny alebo prach.** Elektrické náradie vytvára iskry, ktoré by mohli prach alebo pary zapáliť.
- c) **Nedovoľte deťom a iným osobám, aby sa počas používania elektrického náradia zdržiavali v blízkosti pracoviska.** Pri odpútaní pozornosti môžete stratiť kontrolu nad elektrickým náradím.

23.3 Elektrická bezpečnosť

- a) **Zástrčka prírodného kábla elektrického náradia musí byť vhodná pre použitú zásuvku.** Zástrčka sa v žiadnom prípade nesmie nijako meniť. Spoločne s uzemneným elektrickým náradím nepoužívajte žiadne zástrčkové adaptéry. Nezmenené zástrčky a vhodné zásuvky znižujú riziko úrazu elektrickým prúdom.
- b) **Vyhýbajte sa telesnému kontaktu s uzemnenými povrchovými plochami, ako sú napr. rúry, vykurovacie telesá, sporáky a chladničky.** Keby by bolo vaše telo uzemnené, hrozí zvýšené riziko úrazu elektrickým prúdom.
- c) **Chráňte elektrické náradie pred účinkami dažďa a vlhkosti.** Vniknutie vody do elektrického náradia zvyšuje riziko úrazu elektrickým prúdom.
- d) **Prívodný kábel nepoužívajte mimo určeného účelu.** Prívodný kábel nikdy nepoužívajte na nosenie, ťahanie alebo na vyťahovanie zo zásuvky. Zabezpečte, aby sa prívodný kábel nedostal do blízkosti horúceho telesa, ani do kontaktu s olejom, ostrými hranami alebo pohybujúcimi sa časťami. Poškodené alebo zauzlené prívodné káble zvyšujú riziko úrazu elektrickým prúdom.
- e) **Keď pracujete s elektrickým náradím vonku, používajte len také predlžovacie káble, ktoré sú schválené aj na používanie vo vonkajšom prostredí.** Použitie predlžovacieho kábla, ktorý je vhodný na používanie vo vonkajšom

prostredí, znižuje riziko úrazu elektrickým prúdom.

- f) **Ak sa nedá vyhnúť použitiu elektrického náradia vo vlhkom prostredí, použite prúdový chránič pre chybový prúd.** Použitie prúdového chrániča pre chybový prúd znižuje riziko úrazu elektrickým prúdom.

23.4 Bezpečnosť osôb

- a) **Buďte ostražití, sústreďte sa na to, čo robíte a k práci s elektrickým náradím pristupujte s rozumom. Nepracujte s elektrickým náradím nikdy vtedy, keď ste unavení, alebo keď ste pod vplyvom drog, alkoholu alebo liekov.** Malý okamih nepozornosti môže mať pri používaní elektrického náradia za následok vážne poranenia.
- b) **Noste osobné ochranné prostriedky a používajte vždy ochranné okuliare.** Používanie osobných ochranných prostriedkov, ako sú maska proti prachu, protišmyková bezpečnostná obuv, ochranná prilba alebo ochrana sluchu, v závislosti od druhu a spôsobu použitia elektrického náradia znižuje riziko poranení.
- c) **Vyhýbajte sa neúmyselnému uvedeniu do prevádzky. Pred zasunutím zástrčky do zásuvky a/alebo pred pripojením akumulátora, pred uchopením alebo prenášaním elektrického náradia sa vždy presvedčte, či je elektrické náradie vypnuté.** Ak budete mať pri prenášaní elektrického náradia prst na vypínači, alebo ak elektrické náradie pripojíte na elektrickú sieť zapnuté, môže to mať za následok úraz.
- d) **Skôr ako elektrické náradie zapnete, odstráňte z neho nastavovacie nástroje alebo kľúče na skrutky.** Nástroj alebo kľúč, ktorý sa nachádza v rotujúcej časti elektrického náradia, môže spôsobiť poranenia.
- e) **Vyhýbajte sa abnormálnym polohám tela. Zabezpečte si pevný postoj a neprestajne udržiavajte rovnováhu.** Takto budete môcť elektrické náradie v neočakávaných situáciách lepšie kontrolovať.
- f) **Pri práci noste vhodný odev. Nenoste široké odevy a nemajte na sebe šperky. Vyvarujte sa toho, aby sa vaše vlasy a odev dostali do blízkosti pohybujúcich sa dielov.** Voľný odev, šperky alebo dlhé vlasy môžu byť zachytené pohybujúcimi sa dielmi.
- g) **Ak sa dajú namontovať zariadenia na odsávanie a zachytávanie prachu, musia sa pri-**

pojiť a správne použiť. Používanie odsávacieho zariadenia môže znížiť riziko ohrozenia zdravia prachom.

- h) **Neuspokojte sa s nesprávnym chápaním bezpečnosti a neprekračujte bezpečnostné pravidlá pre elektrické náradia, aj keď poznáte elektrické náradie na základe častého používania.** Nedbanlivé konanie môže v zlomku sekundy viesť k ťažkým zraneniam.

23.5 Používanie elektrického náradia a manipulácia s ním

- a) **Elektrické náradie nepreťažujte. Používajte také elektrické náradie, ktoré je určené pre daný druh práce.** Pomocou vhodného elektrického náradia budete pracovať lepšie a bezpečnejšie v uvedenom rozsahu výkonu náradia.
- b) **Nepoužívajte nikdy také elektrické náradie, ktoré má chybný vypínač.** Elektrické náradie, ktoré sa už nedá zapnúť alebo vypnúť, je nebezpečné a treba ho dať opraviť.
- c) **Skôr ako začnete náradie nastavovať, vymieňať diely vloženého nástroja alebo skôr ako náradie odložíte, vždy vytiahnite zástrčku zo zásuvky a/alebo odstráňte vyberateľný akumulátor.** Toto preventívne opatrenie zabraňuje neúmyselnému spusteniu elektrického náradia.
- d) **Nepoužívané elektrické náradie uschovajte tak, aby bolo mimo dosahu detí. Nedovoľte používať elektrické náradie osobám, ktoré s ním nie sú dôverne oboznámené alebo ktoré si neprečítali tieto predpisy.** Elektrické náradie je nebezpečné vtedy, keď ho používajú neskusené osoby.
- e) **Starajte sa o elektrické náradie a diely použitých nástrojov starostlivo. Kontrolujte, či pohyblivé diely bezchybne fungujú alebo či neblokujú, či nie sú zlomené alebo tak poškodené, že by mohli negatívne ovplyvňovať správnu funkciu elektrického náradia. Pred použitím elektrického náradia nechajte poškodené súčiastky opraviť.** Veľa úrazov bolo spôsobených nedostatočnou údržbou elektrického náradia.
- f) **Rezné nástroje udržiavajte ostré a čisté.** Starostlivo ošetrované rezné nástroje s ostrými reznými hranami majú menšiu tendenciu k zablokovaniu a ľahšie sa dajú viesť.
- g) **Používajte elektrické náradie, prídatný nástroj a všetky ostatné nástroje a pod.**

podľa týchto predpisov. Pri práci zohľadnite pracovné podmienky a činnosť, ktorú budete vykonávať. Používanie elektrického náradia na iný účel ako na predpísané použitie môže viesť k nebezpečným situáciám.

- h) **Udržiavajte rukoväti a ich plochy v čistom a suchom stave, neznečistené od oleja a tuku.** Šmyklivé rukoväti a ich plochy nedovoľujú bezpečnú obsluhu a kontrolu elektrického náradia v nepredvídateľných situáciách.

23.6 Používanie akumulátorového náradia a manipulácia s ním

- a) **Nabíjajte akumulátory iba nabíjačkami, ktoré sú odporúčané výrobcom.** V dôsledku nabíjачky, ktorá je určená pre určitý typ akumulátorov, hrozí nebezpečenstvo požiaru, ak je používaná s inými akumulátormi.
- b) **V elektrickom náradí používajte iba k tomu určené akumulátory.** Použitie iných akumulátorov môže viesť k poraneniám a požiarom.
- c) **Nepoužívaný akumulátor uchovávajte mimo dosahu kancelárskych sponiek, mincí, kľúčov, klincov, skrutiek alebo iných drobných kovových predmetov, ktoré môžu spôsobiť premostenie kontaktov.** Skrat medzi kontaktmi akumulátora môže mať za následok popálenie alebo požiar.
- d) **Pri nesprávnom používaní môže kvapalina z akumulátora vytiecť.** Zabráňte kontaktu s ňou. Pri náhodnom kontakte opláchnite vodou. Pokiaľ kvapalina vnikne do očí, navštívte aj lekára. Vytiekajúca akumulátorová kvapalina môže spôsobiť podráždenie pokožky alebo popálenie.
- e) **Nepoužívajte poškodené alebo zmenené akumulátory.** Poškodené alebo zmenené akumulátory sa môžu správať nepredvídateľne a môžu viesť k vzniku požiaru, explózie alebo nebezpečenstvu zranenia.
- f) **Akumulátor nevystavujte ohňu ani príliš vysokým teplotám.** Oheň alebo teploty nad 130 °C (265 °F) môžu vyvolať explóziu.
- g) **Dodržiavajte všetky pokyny na nabíjanie a nikdy nenabíjajte akumulátor alebo akumulátorové náradie mimo teplotného rozsahu uvedeného v návode na obsluhu.** Nesprávne nabíjanie alebo nabíjanie mimo dovoleného teplotného rozsahu môže akumulátor zničiť a zvýšiť riziko vzniku požiaru.

23.7 Servis

- a) **Opravou elektrického náradia poverte vždy len kvalifikovaný odborný personál, ktorý používa iba originálne náhradné diely.** Tým sa zabezpečí, že bezpečnosť elektrického náradia zostane zachovaná.
- b) **Nikdy nevykonávajte údržbu poškodeného akumulátora.** Všetky údržby akumulátorov by sa mali uskutočniť prostredníctvom výrobcu alebo splnomocneného zákaznického servisu.

23.8 Bezpečnostné pokyny pre nožnice na živé plody

Všeobecné bezpečnostné pokyny pre nožnice na živé plody

- a) **Chráňte všetky časti tela pred nožmi. Keď sú nože v chode, nepokúšajte sa odstraňovať strihaný materiál ani pridržovať materiál, ktorý budete strihať.** Po vypnutí vypínača sa nože pohybujú ďalej. Malý okamih nepozornosti môže mať pri používaní záhradných nožníc za následok vážne poranenia.
- b) **Prenášajte náradie za rukoväť, keď nôž nebeží a dávajte pozor, aby ste prepínač nevyklopili.** Správne nosenie nožníc na živé plody znižuje nebezpečenstvo neúmyselného uvedenia do prevádzky a tým zapríčineného zranenia nožmi.
- c) **Pri transporte alebo skladovaní nožníc na živé plody natiahnite vždy na nože kryt.** Odborné zaobchádzanie s nožnicami na živé plody znižuje nebezpečenstvo poranenia nožom náradia.
- d) **Pred odstránením zaseknutého materiálu alebo údržbou stroja sa uistite, že sú všetky spínače vypnuté a je vybratá alebo vypnutá batéria.** Neočakávaná činnosť plotostrihu pri odstraňovaní zaseknutého materiálu môže spôsobiť vážne zranenie.
- e) **Nožnice na živé plody držte iba za izolované povrchy rukoväti, pretože čepel môže zasiahnuť skryté elektrické vedenie.** Kontakt čepelí s vedením pod prúdom môže spôsobiť, že sa dostanú pod prúd aj kovové súčiastky náradia, čo môže viesť k zásahu elektrickým prúdom.
- f) **Zabezpečte, aby boli všetky elektrické vedenia mimo oblasti rezania.** Elektrické vedenia môžu byť schované v živých plotoch a kríčkoch a neúmyselne zasiahnuté nožom.

- g) **Nožnice na živé ploty nepoužívejte v zlom počasí, najmä nie v prípade nebezpečenstva búrok.** Znižuje sa tak riziko úrazu bleskom.



Dr. Nikolas Stihl

SVARĪGĪ PIRMS LIETOŠANAS IZLASIET UN SAGLABĀJIET.

2 Informācija par šo lietošanas instrukciju

2.1 Spēkā esošie dokumenti

Spēkā ir vietējie drošības noteikumi.

- ▶ Papildus šai lietošanas instrukcijai izlasiet, saprotiet un saglabāiet šādus dokumentus:
 - Akumulatora STIHL AK drošības norādījumi
 - Drošības informācija STIHL akumulatoriem un ražojumiem ar uzstādītu akumulatoru: www.stihl.com/safety-data-sheets

2.2 Brīdinājuma norāžu apzīmēšana tekstā



BĪSTAMI

- Norāde sniedz informāciju par apdraudējumam, kas rada smagas traumas vai izraisa nāvi.
 - ▶ Minētās darbības var novērst smagas traumas vai nāvi.



BRĪDINĀJUMS

- Norāde sniedz informāciju par apdraudējumam, kas **var** izraisīt smagas traumas vai nāvi.
 - ▶ Minētās darbības var novērst smagas traumas vai nāvi.

NORĀDĪJUMS

- Norāde sniedz informāciju par apdraudējumam, kas var izraisīt mantiskos bojājumus.
 - ▶ Minētās darbības var novērst mantiskos bojājumus.

2.3 Simboli tekstā



Šis simbols sniedz norādi uz nodaļu šajā lietošanas instrukcijā.

Saturs

1	Priekšvārds.....	45
2	Informācija par šo lietošanas instrukciju...	45
3	Pārskats.....	46
4	Drošības norādījumi.....	47
5	Dzīvzoga šķēru sagatavošana darbam.....	53
6	Akumulatora uzlāde un gaismas diodes...	54
7	Akumulatora ievietošana.....	55
8	Dzīvzoga šķēru ieslēgšana un izslēgšana	55
9	Dzīvzoga šķēru un akumulatora pārbaude	56
10	Strādāšana ar dzīvzoga šķērēm.....	56
11	Pēc darba.....	57
12	Transportēšana.....	57
13	Uzglabāšana.....	57
14	Tīrīšana.....	58
15	Apkope.....	58
16	Remonts.....	59
17	Traucējumu novēršana.....	60
18	Tehniskie dati.....	61
19	Rezerves daļas un piederumi.....	62
20	Utilizēšana.....	62
21	ES atbilstības deklarācija.....	62
22	UKCA – Apvienotās Karalistes atbilstības deklarācija.....	63
23	Vispārējie drošības norādījumi darbam ar elektroinstrumentiem.....	63

1 Priekšvārds

Cienītais klient, cienījamā kliente!

Mēs priecājamies, ka esat izvēlēties STIHL. Mēs atīstām un ražojam savus augstākās kvalitātes izstrādājumus atbilstoši savu klientu prasībām. Šādi rodas izstrādājumi, kas ir īpaši uzticami arī smagos apstākļos.

STIHL nodrošina arī augstāko servisa kvalitāti. Mūsu tirgotāji garantē profesionālas konsultācijas un apmācību, kā arī visaptverošu tehnisku apkalpošanu.

STIHL vienmēr ilgtspējīgu un atbildīgu rūpējas par dabu. Šī lietošanas instrukcija sniedz jums atbalstu, lai jūs ilgstoši, droši un videi draudzīgi varētu lietot savu STIHL Produkt ražojumu.

Mēs pateicamies par jūsu uzticību un vēlam jums izdošanos ar jūsu STIHL izstrādājumu.

3 Pārskats

3.1 Dzīvzoga šķēres, akumulators un lādētājs

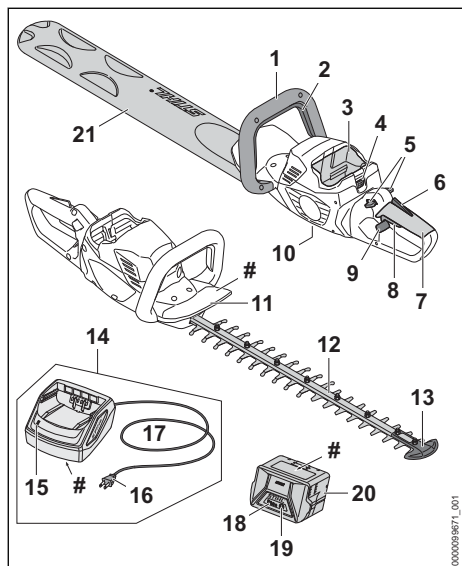

- 1 Lokveida rokturis**
Cilpas rokturis paredzēts dzīvzoga šķēru turēšanai, virzīšanai un pārnēsāšanai.
- 2 Slēgšanas dakša**
Slēgšanas dakša ieslēdz vai izslēdz dzīvzoga šķēres kopā ar slēgšanas dakšu.
- 3 Akumulatora nodalījums**
Akumulatora nodalījumā tiek ievietots akumulators.
- 4 Fiksācijas svira**
Fiksācijas svira notur akumulatoru akumulatora nodalījumā.
- 5 Fiksācijas svira**
Fiksācijas svira atbloķē slēdža sviru.
- 6 Ergo svira**
Ergo svira notur fiksācijas sviru pozīcijā, atlaižot slēdža sviru.
- 7 Vadības rokturis**
Vadības rokturis paredzēts dzīvzoga šķēru vadībai, turēšanai un vadīšanai.
- 8 Slēdža svira**
Slēdža svira ieslēdz vai izslēdz dzīvzoga šķēres kopā ar slēgšanas dakšu.
- 9 Bloķēšanas aizbīdnis**
Bloķēšanas aizbīdnis atbloķē pagriežamo vadības rokturi.

10 Vāka skrūve

Vāka skrūve noslēdz STIHL universālās smērvielas atveri.

11 Roku aizsargs

Roku aizsargs aizsargā uz cilpas roktura esošo roku no saskares ar griezējnažiem.

12 Griezējnaži

Griezējnaži griež griezamo materiālu.

13 Vadotnes aizsargs

Vadotnes aizsargs aizsargā griezējnažu uzgali pret kontaktu ar priekšmetiem.

14 Lādētājs

Lādētāja lādē akumulatoru.

15 Gaismas diode

Gaismas diode rāda lādētāja statusu.

16 Barošanas kontaktdakša

Barošanas kontaktdakša savieno barošanas kabeli ar kontaktlīdzi.

17 Pieslēguma vads

Barošanas kabelis savieno lādētāju ar tīkla kontaktdakšu.

18 Akumulators

Akumulators nodrošina dzīvzoga šķēres ar enerģiju.

19 Gaismas diodes

Gaismas diodes rāda akumulatora uzlādes līmeni un traucējumus.

20 Taustiņš

Taustiņa nospiešanas rezultātā iedegas gaismas diodes uz akumulatora.

21 Naža aizsargs

Naža aizsargs aizsargā pret kontaktu ar griezējnažiem.

Datu plāksnīte ar ierīces numuru

3.2 Simboli

Simboli var atrasties uz dzīvzoga šķērēm, akumulatora un lādētāja un tie nozīmē sekojošo:



Šis simbols apzīmē STIHL universālās smērvielas atveri.



1 gaismas diode deg sarkanā krāsā. Akumulators ir pārāk karsts vai auksts.



4 gaismas diodes mirgo sarkanā krāsā. Ir radies akumulatora traucējums.



Gaismas diode deg zaļā krāsā un akumulatora gaismas diodes deg vai mirgo zaļā krāsā. Akumulators tiek lādēts.



Gaismas diode mirgo sarkanā krāsā. Starp akumulatoru un lādētāju nav kontakta vai akumulatorā vai lādētāja radies traucējums.



Garantētais trokšņu jaudas līmenis saskaņā ar Direktīvu 2000/14/EK (dB(A)), lai varētu salīdzināt produktu trokšņu emisiju.



Dati līdzās simbolam norāda par akumulatoru enerģijas tilpumu atbilstoši šūnu ražotāja specifikācijai. Lietderīgā energoietilpība ir mazāka.



Lietojiet elektroinstrumentu slēgtā un sausā telpā.



Neizmest produktu sadzīves atkritumos.

4 Drošības norādījumi

4.1 Brīdinājuma simboli

Brīdinājuma simboli uz dzīvzoga šķērēm, akumulatora vai lādētāja nozīmē:



Ievērojiet drošības norādījumus un to pasākumus.



Izlasiet, izprotiet un saglabāiet lietošanas pamācību.



Valkājiet aizsargbrilles.



Nepieskarieties rotējošiem griezējmašīnām.



Darba pārtraukumu, transportēšanas, glabāšanas, apkopes vai remonta laikā izņemiet akumulatoru.



Sargājiet dzīvzoga šķēres un lādētāju no lietus un mitruma.



Aizsargājiet akumulatoru no karstuma un atklātas liesmas.



Aizsargājiet akumulatoru no lietus un mitruma un neievietojiet to šķidrumsos.

4.2 Nosacījumiem atbilstīga lietošana

Dzīvzoga šķēres STIHL HSA 60.0 ir paredzētas dzīvzogu, krūmu un krūmāju griešanai.

Neizmantojiet dzīvzoga šķēres lietū.

Akumulators STIHL AK nodrošina dzīvzoga šķēres ar enerģiju.

Lādētājs STIHL AL 101 lādē akumulatoru STIHL AK.

▲ BRĪDINĀJUMS

- Akumulatori un lādētāji, kurus STIHL nav atļāvis lietot dzīvzoga šķērēm, var radīt ugunsgrēkus un sprādzienus. Var rasties smagi vai nāvējoši savainojumi un materiālu bojājumi.
 - ▶ Dzīvzoga šķērēm izmantojiet akumulatoru STIHL AK.
 - ▶ Lādējiet STIHL AK akumulatoru ar lādētāju STIHL AL 101, AL 301 vai AL 500.
- Neizmantojot dzīvzoga šķēres, akumulatoru vai lādētāju atbilstoši noteikumiem, iespējamās smagas traumas vai pat nāve un mantiskie bojājumi.
 - ▶ Dzīvzoga šķēres, akumulatoru un lādētāju lietojiet tā, kā aprakstīts šajā lietošanas instrukcijā.

4.3 Prasības lietotājam

▲ BRĪDINĀJUMS

- Lietotāji bez instruktāžas nespēj atpazīt vai novērtēt apdraudējumu, ko rada dzīvzoga šķēres, akumulators un lādētājs. Lietotājs vai citi cilvēki var gūt smagas traumas vai var tik nonāvēti.
 - ▶ Izlasiet, saprotiet un saglabāiet lietošanas instrukciju.
- ▶ Nododot dzīvzoga šķēres, akumulatoru un lādētāju citai personai: nododiet arī lietošanas instrukciju.
- ▶ Pārliecinieties, vai lietotājs atbilst šādām prasībām:
 - Lietotājs ir atpūties.

– Lietotājs fiziski, sensoriski un garīgi ir spējīgs vadīt dzīvzoga šķēres, akumula-

toru un lādētāju, kā arī ar tiem strādāt. Ja lietotājam ir fiziski, sensoriski vai garīgi ierobežotas spējas, viņš iekārtu drīkst lietot tikai citu uzraudzībā vai arī pēc atbildīgās personas instrukciju saņemšanas.

- Lietotājs spēj atpazīt un novērtēt dzīvzoga šķēru, akumulatoru un lādētāja radītos apdraudējumus.
- Lietotājs ir pilngadīgs vai lietotājs uzraudzībā tiek apmācīts darbam atbilstoši nacionālajiem noteikumiem.
- Pirms pirmās dzīvzoga šķēru un lādētāja lietošanas reizes lietotājs ir saņēmis STIHL tirgotāja vai speciālista instrukcijas.
 - Lietotājs nav alkohola, medikamentu vai narkotiku ietekmē.
 - ▶ Neskaidrību gadījumā: vērsieties pie STIHL tirgotāja.

4.4 Apģērbs un aprīkojums

▲ BRĪDINĀJUMS

- Darba laikā garus matus iespējams ievilk dzīvzoga šķērēs. Lietotājs var gūt smagus savainojumus.
 - ▶ Sasieniet un nostipriniet garus matus tā, lai tie atrastos virs pleciem.
- Darba laikā lielā ātrumā gaisā var tikt uz mesti priekšmeti. Lietotāji var gūt savainojumus.
 - ▶ Nēsājiet cieši pieguļošas aizsargbrilles. Piemērotas aizsargbrilles, kas atbilst standartam EN 166 vai valsts noteikumiem un ir atbilstoši marķētas, ir pieejamas tirdzniecībā.
 - ▶ Valkājiet ciešu pieguļošu apģērbu ar garām piedurknēm un garas bikses.
- Darba laikā var tikt sacelti putekļi. Ieelpotās putekļu daļiņas var būt kaitīgas veselībai un izraisīt alerģiskas reakcijas.



- ▶ Ja tiek sacelti putekļi: nēsājiet putekļu aizsargmasku.
- Nepiemērots apģērbs var iekerties koksne, krūmājos un dzīvzoga šķērēs. Lietotāji, kuriem nav piemērota apģērba, var gūt savainojumus.
 - ▶ Nēsājiet pieguļošu apģērbu.
 - ▶ Noņemiet šalles un rotaslietas.
- Darba laikā lietotājs var saskarties ar rotējošiem griezējnažiem. Lietotājs var gūt smagus savainojumus.
 - ▶ Valkājiet izturīga materiāla apavus.
 - ▶ Nēsājiet garas izturīga materiāla bikses.
- Tīrīšanas, apkopes un remonta laikā lietotājs var saskarties ar griezējnažiem. Lietotāji var gūt savainojumus.
 - ▶ Nēsājiet izturīga materiāla darba cimdus.
- Ja lietotājam ir nepiemēroti apavi, pastāv paslīdēšanas risks. Lietotāji var gūt savainojumus.
 - ▶ Nēsājiet stingrus, slēgtus apavus ar neslīdošām zolēm.

4.5 Darba zona un apkārtnē

4.5.1 Dzīvzoga šķēres

▲ BRĪDINĀJUMS

- Nepiederošas personas, bērni un dzīvnieki nespēj atpazīt un novērtēt dzīvzoga šķēru un uzņemto priekšmetu radītos apdraudējumus. Nepiederošas personas, bērni un dzīvnieki var gūt smagas traumas, kā arī iespējami mantiskie bojājumi.
 - ▶ Nodrošiniet, lai nepiederošas personas, bērni un dzīvnieki neatrastos darba zonā.
 - ▶ Neatstājiet dzīvzoga šķēres bez uzraudzības.
 - ▶ Nodrošiniet, lai bērni nevarētu rotaļāties ar dzīvzoga šķērēm.
- Dzīvzoga šķēres nav mitrumizturīgas. Strādājot lietū vai mitrā vidē, iespējams elektriskās strāvas trieciens. Lietotājs var gūt traumas un dzīvzoga šķēres var tikt sabojātas.
 - ▶ Nestrādājiet lietū un mitrā vidē.



- Dzīvzoga šķēru elektriskās detaļas var radīt dzirksteles. Dzirksteles ugunsnedrošā vai sprādziennedrošā vidē var radīt ugunsgrēkus un sprādzienus. Iespējamās smagas traumas vai pat nāve un mantiskie bojājumi.
 - ▶ Nestrādājiet ugunsnedrošā vai sprādziennedrošā vidē.

4.5.2 Akumulators

▲ BRĪDINĀJUMS

- Nepiederošas personas, bērni un dzīvnieki nespēj atpazīt un novērtēt akumulatora radītos apdraudējumus. Nepiederošas personas, bērni un dzīvnieki var gūt smagas traumas.
 - ▶ Nodrošiniet, lai nepiederošas personas, bērni un dzīvnieki netuvotos.
 - ▶ Neatstājiet akumulatoru bez uzraudzības.
 - ▶ Nodrošiniet, lai bērni nevarētu rotaļāties ar akumulatoru.
- Akumulators nav aizsargāts pret visu vides ietekmi. Ja akumulators ir pakļauts noteiktai vides ietekmei, tas var aizdegties, uzsprāgt vai tikt neatgriezeniski sabojāts. Var rasties smagi savainojumi un materiālu bojājumi.



- ▶ Aizsargājiet akumulatoru no karstuma un atklātas liesmas.
- ▶ Nemetiet akumulatorus ugunī.

- ▶ Nelādējiet akumulatoru ārpus norādītajām temperatūras robežām,  18.6.



- ▶ Aizsargājiet akumulatoru no lietus un mitruma un neievietojiet to šķidrumos.

- ▶ Netuviniet akumulatoru metālistiskām, mazām detaļām.
- ▶ Nepakļaujiet akumulatoru augsta spiediena iedarbībai.
- ▶ Nepakļaujiet akumulatoru mikroviļņu iedarbībai.
- ▶ Aizsargājiet akumulatoru pret ķīmikālijām un sāļiem.

4.5.3 Lādētājs

▲ BRĪDINĀJUMS

- Nepiederošas personas, bērni nespēj atpazīt un novērtēt lādētāja un elektriskās strāvas radīto apdraudējumu. Nepiederošas personas, bērni un dzīvnieki var gūt smagas vai nāvējošas traumas.
 - ▶ Nodrošiniet, lai nepiederošas personas, bērni un dzīvnieki netuvotos.
 - ▶ Nodrošiniet, lai bērni nevarētu rotaļāties ar lādētāju.
- Lādētājs nav ūdensdrošs. Strādājot lietū vai mitrā vidē, iespējams elektriskās strāvas trieciens. Lietotājs var gūt traumas un lādētājs var tikt sabojāts.
 - ▶ Nelietojiet to lietū un mitrā vidē.



- Lādētājs nav aizsargāts pret visu vides ietekmi. Ja lādētājs ir pakļauts noteiktai vides ietekmei, tas var aizdegties vai uzsprāgt. Var rasties smagi savainojumi un materiālu bojājumi.
 - ▶ Lietojiet lādētāju slēgtā un sausā telpā.
 - ▶ Nelietojiet lādētāju ugunsnedrošā vai sprādziennedrošā vidē.
 - ▶ Nelietojiet lādētāju uz ugunsnedrošas pamatnes.
 - ▶ Nelietojiet un neglabājiet lādētāju ārpus norādītajām temperatūras robežām,  18.6.
- Cilvēki var aizķerties ar barošanas kabeļa. Cilvēki var gūt traumas un sabojāt lādētāju.
 - ▶ Novietojiet barošanas kabeli līdzeni uz pamatnes.

4.6 Drošs stāvoklis

4.6.1 Dzīvzoga šķēres

Dzīvzoga šķēres ir drošs stāvoklī, ja ir izpildīti šādi noteikumi:

- Dzīvzoga šķēres nav bojātas.
- Dzīvzoga šķēres ir tīras un sausas.
- Vadības elementi darbojas, un tiem nav veiktas izmaiņas.
- Griezējnaži ir pareizi uzstādīti.
- Šajās dzīvzoga šķērēs ir uzstādīti oriģinālie STIHL piederumi.
- Piederumi ir pareizi uzstādīti.

▲ BRĪDINĀJUMS

- Ja stāvoklis nav ekspluatācijai drošs, detaļas var nedarboties pareizi un drošības aprīkojums var nedarboties vispār. Cilvēki var gūt smagus vai nāvējošus savainojumus.
 - ▶ Nestrādājiet ar bojātām dzīvzoga šķērēm.
 - ▶ Ja dzīvzoga šķēres ir netīras vai mitras: notīriet un izžāvējiet dzīvzoga šķēres.
 - ▶ Neveiciet dzīvzoga šķēru izmaiņas.
 - ▶ Ja vadības elementi nedarbojas: nestrādājiet ar dzīvzoga šķērēm.
 - ▶ Šajās dzīvzoga šķērēs ir uzstādīti tikai oriģinālie STIHL piederumi.
 - ▶ Uzstādiet piederumus tā, kā aprakstīts šajā vai piederuma lietošanas pamācībā.
 - ▶ Neievietojiet priekšmetus dzīvzoga šķēru atvērumos.
 - ▶ Nomainiet nolietotas vai bojātas norādījumu plāksnītes.
 - ▶ Ja rodas neskaidrības: sazinieties ar STIHL tirgotāju.

4.6.2 Griezējaži

Dzīvzoga šķēres ir droša stāvoklī, ja ir izpildīti šādi noteikumi:

- Griezējaži nav bojāti.
- Griezējaži nav deformēti.
- Griezējaži kustas brīvi.
- Griezējaži ir pareizi uzasināti.
- Griezējažiem nav atskarpju.

▲ BRĪDINĀJUMS

- Nedrošā stāvoklī var atdalīties un aizlidot griezējažu detaļas. Iespējamās smagas traumas.
 - ▶ Nestrādājiet ar bojātu griezējaži.
 - ▶ Veiciet pareizu griezējažu asināšanu un atskarpju noņemšanu.
 - ▶ Neskaidrību gadījumā: vērsieties pie STIHL tirgotāja.

4.6.3 Akumulators

Akumulators ir droša stāvoklī, ja ir izpildīti šādi noteikumi:

- Akumulators nav bojāts.
- Akumulators ir tīrs un sauss.
- Akumulators darbojas un nav izmainīts.

▲ BRĪDINĀJUMS

- Nedrošā stāvoklī akumulators vairs nedarbojas droši. Cilvēki var gūt smagus savainojumus.
 - ▶ Strādājiet ar nebojātu un strādājošu akumulatoru.
 - ▶ Nelādējiet bojātu akumulatoru.
 - ▶ Ja akumulators ir netīrs: Notīriet akumulatoru.
 - ▶ Ja akumulators ir mitrs: ļaujiet akumulatoram izžūt, ☞ 18.7.
 - ▶ Neizmainiet akumulatoru.
 - ▶ Neievietojiet priekšmetus akumulatora atvērums.
 - ▶ Nekad nesavienojiet akumulatora elektriskos kontaktus ar metāla priekšmetiem un neveidojiet īsslēgumu.
 - ▶ Neatveriet akumulatoru.
 - ▶ Nomainiet nolietotas vai bojātas norādījumu plāksnītes.
- No bojāta akumulatora var izplūst šķidrums. Ja šķidrums nonāk saskarē ar ādu vai acīm, iespējams ādas vai acu kairinājums.
 - ▶ Izvairieties no kontakta ar šķidrumu.
 - ▶ Nonākot saskarē ar ādu: attiecīgās ādas zonas nomazgāt ar lielu daudzumu ūdens un ziepēm.
 - ▶ Nonākot saskarē ar acīm: vismaz 15 minūtes skalojiet acis ar lielu ūdens daudzumu un griezieties pie ārsta.

- Bojāts akumulators var neierasti smaržot, dūmot vai degt. Var rasties smagi vai nāvējoši savainojumi un materiālu bojājumi.
 - ▶ Ja akumulators neierasti smaržo vai dūmo: neizmantojiet akumulatoru un neturiet to ugunsnedrošu vielu tuvumā.
 - ▶ Ja akumulators deg: mēģiniet dzēst akumulatoru ar ugunsdzēsamo aparātu vai ūdeni.

4.6.4 Lādētājs

Lādētājs ir droša stāvoklī, ja ir izpildīti šādi noteikumi:

- Lādētājs nav bojāts.
- Lādētājs ir tīrs un sauss.

▲ BRĪDINĀJUMS

- Nedrošā stāvoklī detaļas var nedarboties pareizi, un drošības ierīces var neveikt savas funkcijas. Tas var cilvēkiem radīt smagas vai nāvējošas traumas.
 - ▶ Nelietojiet bojātu lādētāju.
 - ▶ Ja lādētājs ir netīrs vai mitrs: Notīriet un izžāvējiet lādētāju.
 - ▶ Neveiciet lādētāja izmaiņas.
 - ▶ Neievietojiet priekšmetus lādētāja atvērumos.
 - ▶ Nekad nesavienojiet lādētāja elektriskos kontaktus ar metāla priekšmetiem un neveidojiet īsslēgumu.
 - ▶ Lādētāju nedrīkst atvērt.

4.7 Darbs

▲ BRĪDINĀJUMS

- Lietotājs noteiktās situācijās vairs nespēj koncentrēti strādāt. Lietotājs var paklupt, krist un gūt smagas traumas.
 - ▶ Strādājiet mierīgi un pārdomāti.
 - ▶ Ja gaismas un redzamības apstākļi ir slikti: nestrādājiet ar dzīvzoga šķērēm.
 - ▶ Atsevišķa dzīvzoga šķēru lietošana.
 - ▶ Uzmanieties no šķēršļiem.
 - ▶ Strādājiet stāvo uz zemes un turiet līdzsvaru. Ja nepieciešams strādāt augstumā: Izmantojiet pacelēju vai drošas sastatnes.
 - ▶ Rodoties noguruma pazīmēm: atpūties.
- Ja lietotājs strādā virs plecu augstuma, viņš ātrāk var nogurt. Lietotājs var gūt smagas traumas.
 - ▶ Strādājiet virs plecu augstuma tikai īsu brīdi.
 - ▶ Atpūties.
- Ja rotējošais griezējažis saskaras ar cietu priekšmetu, tas var ātri apstāties. Radīto reakcijas spēku ietekmē lietotājs var zaudēt kontroli pār dzīvzoga šķērēm un viņš var gūt smagas traumas.

- ▶ Turiet dzīvzoga šķēres ar abām rokām.
- ▶ Pirms darbu sākšanas pārmeklējiet, vai dzīvzoga nav cietu priekšmetu un izņemiet tos.

- Rotējošie griezējnaži lietotājam var radīt griezumus. Lietotājs var gūt smagas traumas.



- ▶ Nepieskarieties rotējošiem griezējnažiem.
- ▶ Ja kāds priekšmets bloķē griezējnažus: Izslēdziet dzīvzoga šķēres un izņemiet no tām akumulatoru. Tikai tad noņemiet priekšmetu.

- Ja dzīvzoga šķēres darba laikā mainās vai darbojas neparasti, tās var būt nedrošā stāvoklī. Iespējamās smagas traumas un mantiskie bojājumi.
 - ▶ Beidziet darbu, izņemiet akumulatoru un lūdziet STIHL tirgotāja palīdzību.
- Darba laikā var veidoties dzīvzoga šķēru radīta vibrācija.
 - ▶ Valkājiet cimdus.
 - ▶ Atpūties.
 - ▶ Rodoties asins cirkulācijas traucējumiem: griezieties pie ārsta.
- Pēc slēdža sviras atlaišanas griezējnaži apm. 1 sekundi turpina griezties. Rotējošie griezējnaži cilvēkiem var radīt griezumus. Iespējamās smagas traumas.
 - ▶ Turiet dzīvzoga šķēres aiz vadības roktura un cilpas roktura, līdz griezējnaži vairs nekustas.

▲ BĪSTAMI

- Strādājot strāvas vadu tuvumā, griezējnaži var saskarties ar strāvas vadiem un tos sabojāt. Lietotājs var gūt smagas vai nāvējošas traumas.
 - ▶ Nestrādājiet strāvas vadu tuvumā.

4.8 Saglabāt

▲ BRĪDINĀJUMS

- Lādēšanas laikā bojāts lādētājs var neierasti smaržot vai dūmot. Iespējamās traumas un mantiskie bojājumi.
 - ▶ Atvienojiet tīkla kontaktdakšu no kontaktligzdas.
- Nepietiekamas siltuma novades dēļ lādētājs var pārkarst un aizdegties. Iespējamās smagas traumas vai pat nāve un mantiskie bojājumi.
 - ▶ Nepārklājiet lādētāju.

4.9 Elektriskā pieslēgšana

Saskare ar strāvu vadošām detaļām iespējama šādu iemeslu dēļ:

- Pieslēguma kabelis vai pagarinātājs ir bojāti.

- Pieslēguma kabeļa tīkla kontaktdakša vai pagarinātājs ir bojāti.
- Kontaktligzda nav pareizi uzstādīta.

▲ BĪSTAMI

- Saskare ar strāvu vadošām detaļām var radīt strāvas triecienu. Lietotājam var rasties smagi vai nāvējoši savainojumi.

- ▶ Pārliedcinieties, vai barošanas kabelis, pagarinātāja vads un to tīkla kontaktdakšas nav bojātas.



Ja pieslēguma kabelis vai pagarinātājs ir bojāti:

- ▶ Nepieskarieties bojātajai vietai.
- ▶ Atvienojiet tīkla kontaktdakšu no kontaktligzdas.
- ▶ Pieskarieties pieslēguma kabelim, pagarinātājam un tīkla kontaktdakšām ar sausām rokām.
- ▶ Iespraudiet tīkla kontaktdakšu vai pagarinātāju pareizi instalētā un nodrošinātā kontaktligzdā ar aizsardzības kontaktu.
- ▶ Pieslēdziet lādētāju, izmantojot noplūdstrāvas aizsargslēdzi (30 mA, 30 ms).
- Bojāts vai nepiemērots pagarinātājs var izraisīt elektriskās strāvas triecienu. Cilvēki var gūt smagus vai nāvējošus savainojumus.
 - ▶ Izmantojiet pagarinātāju ar pareizu vadu šķērsriezumu, 18.5.

▲ BRĪDINĀJUMS

- Uzlādes laikā nepareizs tīkla spriegums vai nepareiza tīkla frekvence lādētājā var radīt pārspriegumu. Šādi iespējams sabojāt lādētāju.
 - ▶ Pārliedcinieties, vai tīkla spriegums un tīkla frekvence atbilst norādēm lādētāja jaudas plāksnītē.
- Ja lādētājs ir pievienots vairāku kontaktligzdu rozetei, lādēšanas laikā iespējams pārslogot elektriskās detaļas. Elektriskās detaļas var sakarst un izraisīt ugunsgrēku. Var rasties smagi vai nāvējoši savainojumi un materiālu bojājumi.
 - ▶ Pārliedcinieties, ka lādētāja un visu elektroierīču, kas pieslēgtas daudzkārtējai kontaktligzdai, kopējā jauda nepārsniedz specifikācijas, kas norādītas uz lādētāja nominālplāksnītes un visām elektroierīcēm, kas pieslēgtas daudzkārtējai kontaktligzdai.
- Nepareizi uzstādīts pieslēguma kabelis un pagarinātājs var būt bojāts un cilvēki var aiztīties. Cilvēki var gūt traumas un sabojāt pieslēguma kabeli vai pagarinātāju.

- ▶ Uzstādieliet un apzīmējiet pieslēguma kabeli un pagarinātāju tā, lai cilvēki nevarētu aiz tiem aizķerties.
- ▶ Uzstādieliet pieslēguma kabeli un pagarinātāju tā, lai to nebūtu iespējams nospriegot vai saīstīt.
- ▶ Uzstādieliet pieslēguma kabeli un pagarinātāju tā, lai to nebūtu iespējams sabojāt, salocīt, saspiest vai noberzt.
- ▶ Aizsargājiet pieslēguma kabeli un pagarinātāju pret karstumu, eļļu un ķīmikālijām.
- ▶ Uzstādieliet pieslēguma kabeli un pagarinātāju uz sausas pamatnes.
- Darba laikā pagarinātājs sasilst. Ja siltums netiek novadīts, tas var izraisīt ugunsgrēku.
 - ▶ Izmantojot kabeļu spoli: pilnībā izritiniet visu kabeļu spoli.
- Ja elektriskie vadi un caurules ir uzstādītas sienā, uzstādieliet lādētāju pie sienas, tās var tikt bojātas. Saskare ar elektriskās strāvas vadiem var radīt strāvas triecienu. Var rasties smagi savainojumi un materiālu bojājumi.
 - ▶ Pārlicinieties, ka paredzētajā vietā sienā nav elektriskie vadi un caurules.
- Neuzstādieliet lādētāju pie sienas tā, kā aprakstīts šajā lietošanas instrukcijā, lādētājs vai akumulators var nokrist vai lādētājs var pārāk sakarst. Var rasties savainojumi un materiālu bojājumi.
 - ▶ Uzstādieliet lādētāju pie sienas tā, kā aprakstīts šajā lietošanas instrukcijā.
- Ja lādētājs ar ievietotu akumulatoru tiek uzstādīts pie sienas, akumulators var izkrist no lādētāja. Var rasties savainojumi un materiālu bojājumi.
 - ▶ Vispirms uzstādieliet lādētāju pie sienas un tikai pēc tam ievietojiet akumulatoru.

4.10 Transportēšana

4.10.1 Dzīvzoga šķēres

▲ BRĪDINĀJUMS

- Transportēšanas laikā dzīvzoga šķēres var apgāzties vai pārvietoties. Var rasties savainojumi un materiālu bojājumi.



- ▶ Izņemiet akumulatoru.

- ▶ Uzstādieliet nažu aizsargu uz griezējnažiem tā, lai tas pilnībā nosedz griezējnažus.
- ▶ Nostipriniet dzīvzoga šķēres ar fiksācijas siksnām, siksnām vai tīklu tā, lai tās nevarētu apgāzties un kustēties.

4.10.2 Akumulators

▲ BRĪDINĀJUMS

- Akumulators nav aizsargāts pret visu vides ietekmi. Ja akumulators ir pakļauts noteiktai vides ietekmei, tas var tikt sabojāts un radīt mantiskos bojājumus.
 - ▶ Netransportējiet bojātu akumulatoru.
- Transportēšanas laikā akumulators var apgāzties vai pārvietoties. Var rasties savainojumi un materiālu bojājumi.
 - ▶ Ievietojiet akumulatoru iepakojumā tā, lai tas nekustētos.
 - ▶ Nostipriniet iepakojumu tā, lai tas nekustētos.

4.10.3 Lādētājs

▲ BRĪDINĀJUMS

- Transportēšanas laikā lādētājs var apgāzties vai pārvietoties. Var rasties savainojumi un materiālu bojājumi.
 - ▶ Atvienojiet tīkla kontaktdakšu no kontaktligzdas.
 - ▶ Izņemiet akumulatoru.
 - ▶ Nostipriniet lādētāju ar fiksācijas siksnām, siksnām vai tīklu tā, lai tas nevarētu apgāzties un kustēties.
- Barošanas kabelis nav paredzēts lādētāja pārnēsāšanai. Šādi iespējams sabojāt barošanas kabeli un lādētāju.
 - ▶ Uztiniet pieslēguma kabeli un piestipriniet to uz lādētāja.

4.11 Uzglabāšana

4.11.1 Dzīvzoga šķēres

▲ BRĪDINĀJUMS

- Bērni nespēj atpazīt un novērtēt dzīvzoga šķēru radīto apdraudējumu. Bērni var gūt smagus savainojumus.



- ▶ Izņemiet akumulatoru.

- ▶ Uzstādieliet nažu aizsargu uz griezējnažiem tā, lai tas pilnībā nosedz griezējnažus.
- ▶ Glabājiet dzīvzoga šķēres bērniem nepieejamās vietās.
- Mitruma iedarbībā dzīvzoga šķēru elektriskie kontakti un metāliskās detaļas var sākt rūstēt. Iespējami dzīvzoga šķēru bojājumi.



- ▶ Izņemiet akumulatoru.

- ▶ Glabājiet dzīvžoga šķēres tīras un sausas.

4.11.2 Akumulators

▲ BRĪDINĀJUMS

- Bērni nespēj atpazīt un novērtēt akumulatora radīto apdraudējumu. Bērni var gūt smagus savainojumus.
 - ▶ Glabājiet akumulatoru bērniem nepieejamās vietās.
- Akumulators nav aizsargāts pret visu vides ietekmi. Ja akumulators ir pakļauts noteiktai vides ietekmei, tas var tikt neatgriezeniski sabojāts.
 - ▶ Glabājiet akumulatoru tīru un sausu.
 - ▶ Glabājiet akumulatora slēgtā telpā.
 - ▶ Neglabājiet akumulatoru kopā ar dzīvžoga šķērēm.
 - ▶ Ja akumulators tiek glabāts lādētājā: atvienojiet barošanas kontaktdakšu un glabājiet akumulatoru uzlādes līmenī no 40 % līdz 60 % (2 zaļā krāsā degošas gaismas diodes).
 - ▶ Neglabājiet akumulatoru ārpus norādītajām temperatūras robežām, **18.6**.

4.11.3 Lādētājs

▲ BRĪDINĀJUMS

- Bērni nespēj atpazīt un novērtēt lādētāja radīto apdraudējumu. Tas var bērniem radīt smagas vai nāvējošas traumas.
 - ▶ izvelciet kontaktdakšu.
 - ▶ Glabājiet lādētāju bērniem nepieejamās vietās.
- Lādētājs nav aizsargāts pret visu vides ietekmi. Ja lādētājs ir pakļauts noteiktai vides ietekmei, tas var tikt sabojāts.
 - ▶ izvelciet kontaktdakšu.
 - ▶ Ja lādētājs ir silts: ļaujiet lādētājam atdzist. Ja lādētājs ir silts: ļaujiet lādētājam atdzist.
 - ▶ Glabājiet lādētāju tīru un sausu.
 - ▶ Glabājiet lādētāju slēgtā telpā.
 - ▶ Neglabājiet lādētāju ārpus norādītajām temperatūras robežām, **18.6**.
- Barošanas kabelis nav paredzēts lādētāja pārnesēšanai vai uzkarināšanai. Šādi iespējams sabojāt barošanas kabeli un lādētāju.
 - ▶ Satveriet un turiet lādētāju aiz korpusa. Lādētājam ir izveidots padziļinājums vienkāršai lādētāja pacelšanai.
 - ▶ Iekariniet lādētāju sienas stiprinājumā.

4.12 Tīrīšana, apkope un remonts

▲ BRĪDINĀJUMS

- Ja tīrīšanas, apkopes un remonta laikā ir ievietots akumulators, dzīvžoga šķēres var nejauši ieslēgties. Var rasties smagi savainojumi un materiālu bojājumi.



- ▶ Izņemiet akumulatoru.

- Asi tīrīšanas līdzekļi, tīrīšana ar ūdens strūklu vai smailiem priekšmetiem var sabojāt dzīvžoga šķēres, griešanas asmeņus, akumulatoru vai lādētāju. Ja dzīvžoga šķēres, griezējnaži, akumulators vai lādētājs nav pareizi notīrīts, detaļas var nedarboties pareizi un drošības ierīces var pārstāt darboties. Cilvēki var gūt smagus savainojumus.
 - ▶ Dzīvžoga šķēres, griezējnažus, akumulatoru un lādētāju tīriet tā, kā aprakstīts šajā lietošanas instrukcijā.
- Ja dzīvžoga šķērēm, griezējnažiem, akumulatoram vai lādētājam nav pareizi veikta apkope vai remonts, detaļas var nedarboties pareizi un drošības ierīces var pārstāt darboties. Cilvēki var gūt smagus vai nāvējošus savainojumus.
 - ▶ Neveiciet dzīvžoga šķēru, akumulatora un lādētāja apkopi un remontu pats.
 - ▶ Ja dzīvžoga šķēres, akumulatoram vai lādētājam nepieciešama apkope vai remonts: sazinieties ar STIHL izplatītāju.
 - ▶ Veiciet griezējnažu apkopi tā, kā aprakstīts šajā lietošanas instrukcijā.
- Griezējnažu tīrīšanas vai apkopes laikā lietotājs var gūt griezumus, ko rada nažu asmeņi.
 - ▶ Nēsājiet izturīga materiāla darba cimdus.

5 Dzīvžoga šķēru sagatavošana darbam

5.1 Dzīvžoga šķēru sagatavošana darbam

Pirms darba sākšanas jāveic tālāk minētās darbības:

- ▶ Pārliecinieties, ka tālāk minētās detaļas ir ekspluatācijai drošā stāvoklī:
 - Dzīvžoga šķēres, **4.6.1**.
 - Griezējnaži, **4.6.2**.
 - Akumulators, **4.6.3**.
 - Lādētājs, **4.6.4**.
- ▶ Akumulatora pārbaude, **9.2**.

- ▶ Akumulatora pilnīga uzlāde, 6.2.
- ▶ Dzīvžoga šķēru tīrīšana, 14.1.
- ▶ Vadības elementu pārbaude, 9.1.
- ▶ Ja darbības nav iespējams veikt: neizmantojiet dzīvžoga šķēres un lūdziet STIHL tirgotāja palīdzību.

6 Akumulatora uzlāde un gaismas diodes

6.1 Lādētāja montāža pie sienas

Lādētāju iespējams uzstādīt pie sienas.

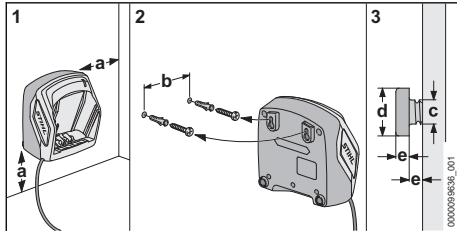

▶ Uzstādiet lādētāju pie sienas tā, lai tiktu izpildīti šādi noteikumi:

- Tiek izmantots piemērots stiprināšanas materiāls.
- Lādētājs atrodas horizontāli.
 - Levērtojiet šādus izmērus:
 - a = vismaz 100 mm
 - b (AL 101) = 75 mm
 - b (AL 301) = 100 mm
 - b (AL 500) = 120 mm
 - c = 4,5 mm
 - d = 9 mm
 - e = 2,5 mm

6.2 Akumulatora uzlāde

Uzlādes laiks ir atkarīgs no dažādiem faktoriem, piemēram, akumulatora temperatūras vai apkārtējās temperatūras. Optimālai veikspējai ievērojiet ieteicamos temperatūras diapazonus, 18.7. Faktiskais uzlādes laiks var atšķirties no dotā uzlādes laika. Uzlādes laiks ir dots vietnē www.stihl.com/charging-times.

Ja tīkla kontaktdakša ir ievietota kontaktligzdā un akumulators tiek ievietots lādētājā, uzlādes process sākas automātiski. Ja

akumulators ir pilnībā uzlādēts, lādētājs automātiski izslēdzas.

Uzlādes procesa laikā akumulators un lādētājs uzsilst.

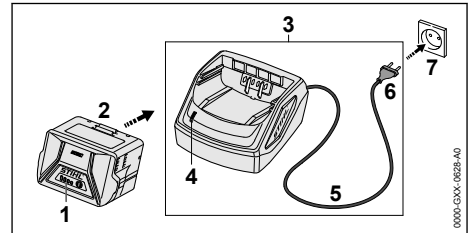

- ▶ Ievietojiet tīkla kontaktdakšu (6) viegli pieejamā kontaktligzdā (7).
- ▶ Lādētājs (3) veic paštestu. Gaismas diode (4) apm. 1 sekundi spīd zaļā krāsā un apm. 1 sekundi - sarkanā krāsā.
- ▶ Pieslēguma kabeļa novietošana (5).
- ▶ Levietojiet akumulatoru (2) lādētāja (3) vadotnēs un spiediet to līdz atdurei. Gaismas diode (4) deg zaļā krāsā. Gaismas diodes (1) deg zaļā krāsā un akumulators (2) tiek lādēts.
- ▶ Ja gaismas diode (4) un diodes (1) vairs nedeg: Akumulators (2) ir pilnībā uzlādēts iespējams izņemt no lādētāja (3).
- ▶ Ja lādētājs (3) vairs netiek lietots: atvienojiet tīkla kontaktdakšu (6) no kontaktligzdas (7).

6.3 Uzlādes līmeņa rādīšana

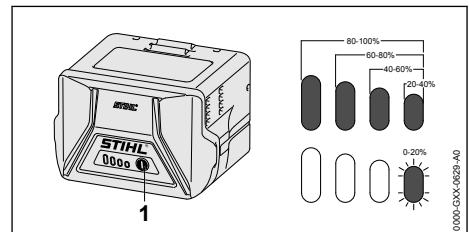

- ▶ Nospiediet taustiņu (1). Gaismas diodes apm. 5 sekundes deg zaļā krāsā un rāda uzlādes līmeni.
- ▶ Ja labās puses gaismas diode mirgo zaļā krāsā: Uzlādējiet akumulatoru.

6.4 Akumulatora gaismas diodes

Gaismas diodes var rādīt akumulatora uzlādes līmeni vai traucējumus. Gaismas diodes var degt vai mirgot zaļā vai sarkanā krāsā.

Ja gaismas diodes deg vai mirgo zaļā krāsā, tiek rādīts uzlādes stāvoklis.

- Ja gaismas diodes deg vai mirgo sarkanā krāsā: Traucējumu novēršana, 17.

Radies dzīvžoga šķēru vai akumulatora traucējums.

6.5 Lādētāja gaismas diode

Gaismas diode rāda lādētāja statusu.

Ja gaismas diode deg zaļā krāsā, akumulators tiek lādēts.

- Ja gaismas diode mirgo sarkanā krāsā: novērsiet traucējumus.

Radies lādētāja traucējums.

7 Akumulatora ievietošana

7.1 Akumulatora ievietošana

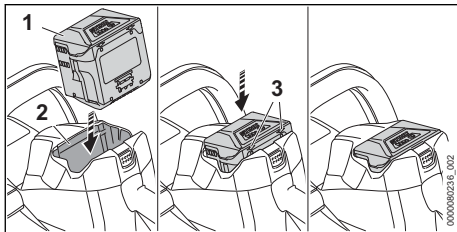

- Spiediet akumulatoru (1) akumulatora nodalījumā (2), līdz atskan klikšķis. Bultiņas (3) uz akumulatora (1) vēl ir redzamas un akumulators (1) ir nostiprināts akumulatora nodalījumā (2). Starp dzīvžoga šķērēm un akumulatoru (1) nav elektriskā kontakta.

- Līdz galam iebīdīet akumulatoru (1) akumulatora nodalījumā (2).

Akumulators (1) nofiksējas ar otru klikšķi un cieši noslēdz dzīvžoga šķēru korpusu.

7.2 Izņemiet akumulatoru

- Novietojiet dzīvžoga šķēres uz līdzenas virsmas.

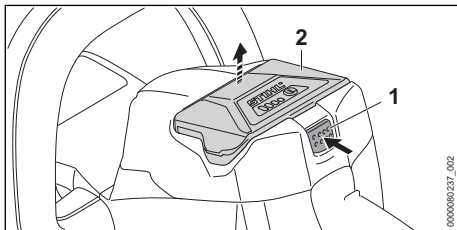

- Nospiediet fiksācijas sviru (1). Akumulators (2) ir atbloķēts, un to var izņemt.

8 Dzīvžoga šķēru ieslēgšana un izslēgšana

8.1 Dzīvžoga šķēru ieslēgšana



BRĪDINĀJUMS

- Neatkarīgi no secības, kādā tiek nospiests slēdža sviras fiksators un slēdža svira, dzīvžoga šķēres ieslēdzas un griezējnaži kustas. Vispirms nospiežot slēdža sviras fiksatoru un pēc tam slēgšanas dakšu, lietotājs var zaudēt dzīvžoga šķēru kontroli. Lietotājs var gūt smagus savainojumus.

- Vispirms nospiediet slēdža sviru un pēc tam slēgšanas dakši.

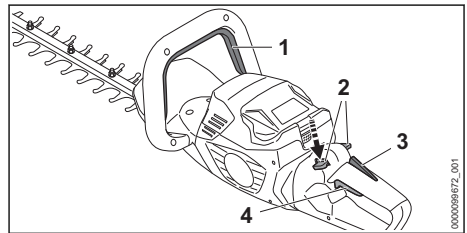

- Nospiediet un turiet slēgšanas dakši (1).
- Ar īkšķi nospiediet un turiet fiksācijas sviru (2).
- Ar rādītājpirkstu nospiediet slēdža sviru (4) un turiet to nospiestu.

Dzīvžoga šķēres ieslēdzas un griezējnaži kustas.

Varat atlaist fiksācijas sviru (2).

Ja Ergo svira (3) ir nospiesta, fiksācijas svira (2) paliek atbloķēta. Šādi slēdža sviru (4) varat atlaist un atkārtoti nospiegt, bez atkārtotas fiksācijas sviras nospiešanas uz leju.

Atlaižot slēdža sviru (4) un Ergo sviru (3), slēdža svira (4) ir bloķēta. Lai atbloķētu slēdža sviru (4), fiksācijas svira (2) vēlreiz jānospiež uz leju un jānotur.

8.2 Dzīvžoga šķēru izslēgšana

- Atlaidiet slēgšanas dakši un slēdža sviru.
- Nogaidiet, līdz griezējnaži pēc apm. 1 sekundes pilnībā apstājas.
- Ja pēc apm. 1 sekundes griezējnaži turpina griezties: izņemiet akumulatoru un lūdziet STIHL tirgotāja palīdzību. Dzīvžoga šķēres ir bojātas.

9 Dzīvzoga šķēru un akumulatora pārbaude

9.1 Vadības elementu pārbaude

Fiksācijas svira, Ergo svira un slēdža svira

- ▶ Izņemiet akumulatoru.
- ▶ Pamēģiniet nospiegt slēdža sviru, nespiežot fiksācijas sviru.
- ▶ Ja slēdža sviru nav iespējams nospiegt: neizmantojiet dzīvzoga šķēres un lūdziet STIHL tirgotāja palīdzību. Fiksācijas svira ir bojāta.
- ▶ Ar īkšķi nospiediet un turiet fiksācijas sviru.
- ▶ Nospiediet un turiet Ergo sviru.
- ▶ Nospiediet slēdža sviru. Varat atlaist fiksācijas sviru.
- ▶ Atlaidiet slēdža sviru un Ergo sviru.
- ▶ Ja fiksācijas sviras, slēdža sviras vai Ergo sviras kustība ir grūta vai tā neatgriežas sākuma pozīcijā: neizmantojiet dzīvzoga šķēres un lūdziet STIHL tirgotāja palīdzību. Fiksācijas svira, slēdža svira vai Ergo svira ir bojāta.

Slēgšanas dakša

- ▶ Izņemiet akumulatoru.
- ▶ Nospiediet slēgšanas dakšu un atlaidiet to.
- ▶ Ja slēgšanas dakšas kustība ir grūta vai tā neatgriežas sākuma pozīcijā: neizmantojiet dzīvzoga šķēres un lūdziet STIHL tirgotāja palīdzību. Slēgšanas dakša ir bojāta.

Dzīvzoga šķēru ieslēgšana

- ▶ Ievietojiet akumulatoru.
- ▶ Nospiediet slēgšanas dakšu un atlaidiet to.
- ▶ Ja griežējnaži ir pakustējušies vai kustas: neizmantojiet dzīvzoga šķēres un lūdziet STIHL tirgotāja palīdzību. Slēdža svira ir bojāta.
- ▶ Nospiediet un turiet fiksācijas sviru.
- ▶ Nospiediet slēdža sviru un turiet to nospiestu.
- ▶ Ja griežējnaži kustas: neizmantojiet dzīvzoga šķēres un lūdziet STIHL tirgotāja palīdzību. Slēgšanas dakša ir bojāta.
- ▶ Nospiediet un turiet slēgšanas dakšu. Griežējnaži kustas.
- ▶ Ja 3 gaismas diodes mirgo sarkanā krāsā: izņemiet akumulatoru un lūdziet STIHL tirgotāja palīdzību. Radies dzīvzoga šķēru traucējums.
- ▶ Atlaidiet slēgšanas dakšu. Pēc apm. 1 sekundes griežējnaži vairs negriežas.

- ▶ Ja pēc apm. 1 sekundes griežējnaži turpina griezties: izņemiet akumulatoru un lūdziet STIHL tirgotāja palīdzību. Dzīvzoga šķēres ir bojātas.

9.2 Akumulatora pārbaude

- ▶ Nospiediet akumulatora taustiņu. Ja gaismas diodes deg vai mirgo.
- ▶ Ja gaismas diodes nedeg vai nemirgo: neizmantojiet akumulatoru un lūdziet STIHL tirgotāja palīdzību. Radies akumulatora traucējums.

10 Strādāšana ar dzīvzoga šķērēm

10.1 Dzīvzoga šķēru turēšana un vadīšana

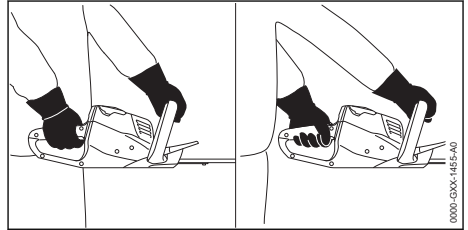

- ▶ Ar vienu roku turiet dzīvzoga šķēres aiz vadības roktura, lai īkšķis atrastos ap vadības rokturi.
- ▶ Ar otru roku turiet dzīvzoga šķēres aiz cilpas roktura, lai īkšķis atrastos ap cilpas rokturi.

10.2 Vadības roktura pagriešana

Vadības rokturi atkarībā no pielietojuma iespējams pagriezt 3 stāvokļos.

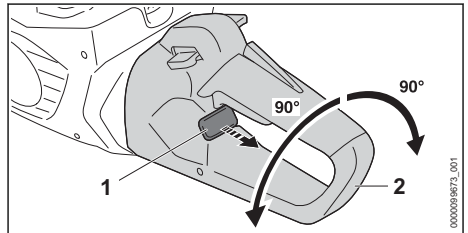

- ▶ Izņemiet un pieturiet bloķēšanas aizbīdni (1).
- ▶ Pagrieziet vadības rokturi (2) pulksteņa rādītāju kustības virzienā vai pretēji pulksteņa rādītāju kustības virzienam.
- ▶ Atlaidiet bloķēšanas aizbīdni (1).

- ▶ Grieziet vadības rokturi (2) pulksteņa rādītāju kustības virzienā vai pretēji pulksteņa rādītāju kustības virzienam, līdz vadības rokturis (2) nofiksējas.

10.3 Griešana

- ▶ Vispirms ar zaru šķērēm vai motorzāģi nogrieziet lielos un resnos zarus.

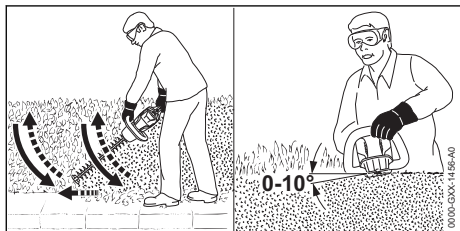

- ▶ Vienā dzīvzoga pusē virziet dzīvzoga šķēres ar lokveida kustību no apakšas uz augšu un veiciet dzīvzoga apgriešanu.
- ▶ Nolaidiet dzīvzoga šķēres, negriezot dzīvzogu.
- ▶ Lēni un kontrolēti virzieties uz priekšu.
- ▶ Atkārtoti virziet dzīvzoga šķēres ar lokveida kustību no apakšas uz augšu un veiciet dzīvzoga apgriešanu.
- ▶ Otrā dzīvzoga pusē grieziet tā pat.
- ▶ Dzīvzoga augšpusē novietojiet griezējnažus leņķī no 0° līdz 10°.
- ▶ Virziet dzīvzoga šķēres horizontāli un lokveidīgi un veiciet dzīvzoga apgriešanu.
- ▶ Ja griešanas jauda samazinās: uzasiniet griezējnažus.

Optimālai veikspējai ievērojiet ieteicamos temperatūras diapazonus, 18.7.

11 Pēc darba

11.1 Pēc darba

- ▶ Izslēdziet dzīvzoga šķēres un izņemiet no tām akumulatoru.
- ▶ Ja dzīvzoga šķēres ir mitras: ļaujiet dzīvzoga šķērēm izžūt.
- ▶ Ja akumulators ir mitrs: ļaujiet akumulatoram izžūt, 18.7.
- ▶ Veiciet dzīvzoga šķēru tīrīšanu.
- ▶ Veiciet griezējnažu tīrīšanu.
- ▶ Uzstādiet nažu aizsargu uz griezējnažiem tā, lai tas pilnībā nosedz griezējnažus.
- ▶ Veiciet akumulatora tīrīšanu.

12 Transportēšana

12.1 Dzīvzoga šķēru transportēšana

- ▶ Izslēdziet dzīvzoga šķēres un izņemiet no tām akumulatoru.

- ▶ Uzstādiet nažu aizsargu uz griezējnažiem tā, lai tas pilnībā nosedz griezējnažus.

Nesot dzīvzoga šķēres

- ▶ Nesiet dzīvzoga šķēres aiz cilpas roktura tā, lai griezējnaži atrastos virzienā uz aizmuguri.

Dzīvzoga šķēru transportēšana transportlīdzeklī

- ▶ Nostipriniet dzīvzoga šķēres tā, lai tās neapgāztos un nekustētos.

12.2 Akumulatora transportēšana

- ▶ Izslēdziet dzīvzoga šķēres un izņemiet no tām akumulatoru.
- ▶ Pārlicinieties, vai akumulators ir drošā stāvoklī.
- ▶ Ievietojiet akumulatoru iepakojumā tā, lai tas nekustētos.
- ▶ Nostipriniet iepakojumu tā, lai tas nekustētos.

Akumulators atbilst bīstamo preču pārvadāšanas noteikumiem. Akumulators ir klasificēts kā UN 3480 (litija-jonu akumulators) un tas ir pārbaudīts atbilstoši ANO "Pārbaudes un kritēriju rokasgrāmatas" III daļas, 38.3. apakšodaļai.

Transportēšanas noteikumi ir doti vietnē www.stihl.com/safety-data-sheets.

12.3 Lādētāja transportēšana

- ▶ Atvienojiet tīkla kontaktdakšu no kontaktligzdas.
- ▶ Izņemiet akumulatoru.
- ▶ Uztiniet pieslēguma kabeli un piestipriniet to uz lādētāja.
- ▶ Ja lādētājs tiek transportēts transportlīdzeklī: nostipriniet lādētāju ar fiksācijas siksnām, siksnām vai tīklu tā, lai tas nevarētu apgāzties un kustēties.

13 Uzglabāšana

13.1 Dzīvzoga šķēru glabāšana

- ▶ Izslēdziet dzīvzoga šķēres un izņemiet no tām akumulatoru.
- ▶ Uzstādiet nažu aizsargu uz griezējnažiem tā, lai tas pilnībā nosedz griezējnažus.
- ▶ Glabājiet dzīvzoga šķēres tā, lai tiktu izpildīti šādi noteikumi:
 - Dzīvzoga šķēres nav pieejamas bērniem.
 - Dzīvzoga šķēres ir tīras un sausas.

13.2 Akumulatora uzglabāšana

STIHL iesaka akumulatoru glabāt uzlādes līmenī no 40 % līdz 60 % (2 zaļā krāsā degošas gaismas diodes).

- ▶ Glabājiet akumulatoru tā, lai tiktu izpildīti šādi noteikumi:
 - Akumulators nav pieejams bērniem.
 - Akumulators ir tīrs un sauss.
 - Akumulators atrodas slēgtā telpā.
 - Neglabājiet akumulatoru kopā ar dzīvzoga šķērēm.
 - Ja akumulators tiek glabāts lādētājā: atvienojiet barošanas kontaktdakšu un glabājiet akumulatoru uzlādes līmenī no 40 % līdz 60 % (2 zaļā krāsā degošas gaismas diodes).
 - Akumulators netiek glabāts ārpus norādītajām temperatūras robežām,  18.6.

NORĀDĪJUMS

- Ja akumulators netiek glabāts tā, kā ir aprakstīts šajā lietošanas instrukcijā, akumulatoram var notikt dziļā izlāde un tas var tikt neatgriezeniski bojāts.
 - ▶ Izlādējušos akumulatoru uzlādējiet pirms glabāšanas. STIHL iesaka akumulatoru glabāt uzlādes līmenī no 40 % līdz 60 % (2 zaļā krāsā degošas gaismas diodes).
 - ▶ Neglabājiet akumulatoru kopā ar dzīvzoga šķērēm.

13.3 Lādētāja uzglabāšana

- ▶ Atvienojiet tīkla kontaktdakšu no kontaktligzdas.

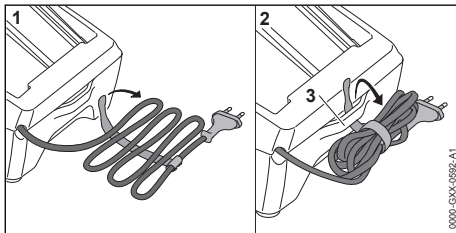

- ▶ Uziniņiet pieslēguma kabeli un piestipriniet to uz lādētāja.
- ▶ Glabājiet lādētāju tā, lai tiktu izpildīti šādi noteikumi:
 - Lādētājs nav pieejams bērniem.
 - Lādētājs ir tīrs un sauss.
 - Lādētājs atrodas slēgtā telpā.
 - Lādētājs nav pakarināts aiz pieslēguma vada vai pieslēguma vada turētāja (3).
 - Lādētājs netiek glabāts ārpus norādītajām temperatūras robežām,  18.6.

14 Tīrīšana

14.1 Dzīvzoga šķēru tīrīšana

- ▶ Izslēdziet dzīvzoga šķēres un izņemiet no tām akumulatoru.
- ▶ Tīriet dzīvzoga šķēres ar samitrinātu drāniņu vai STIHL sveķu šķīdinātāju.
- ▶ Ar otu iztīriet ventilācijas atveres.
- ▶ Izņemiet no akumulatora nodalījuma svešķermeņus un iztīriet to ar samitrinātu drāniņu.
- ▶ Akumulatora nodalījuma elektriskos kontaktus tīriet ar otu vai maigu suku.

14.2 Griezējažu tīrīšana

- ▶ Izslēdziet dzīvzoga šķēres un izņemiet no tām akumulatoru.
- ▶ Notīriet abas griezējažu puses un apsmidziniet tos ar STIHL sveķu šķīdinātāju.
- ▶ Ievietojiet akumulatoru.
- ▶ Uz 5 sekundēm ieslēdziet dzīvzoga šķēres. Griezējažu kustas. STIHL sveķu šķīdinātājs sadalās vienmērīgi.

14.3 Akumulatora tīrīšana

- ▶ Tīriet akumulatoru ar samitrinātu drāniņu.

14.4 Lādētāja tīrīšana

- ▶ Atvienojiet tīkla kontaktdakšu no kontaktligzdas.
- ▶ Tīriet lādētāju ar samitrinātu drāniņu.
- ▶ Ar otu iztīriet ventilācijas atveres.
- ▶ Lādētāja elektriskos kontaktus tīriet ar otu vai maigu suku.

15 Apkope

15.1 Apkopes intervāli

Apkopes intervāli ir atkarīgi no vides apstākļiem un darba apstākļiem. STIHL iesaka šādus apkopes intervālus:

Ik pēc 50 darba stundām

- ▶ Veiciet reduktora eļļošanu.

Reizi gadā

- ▶ Lūdziet STIHL tirgotāju pārbaudīt dzīvzoga šķēru darbību.

15.2 Reduktora eļļošana

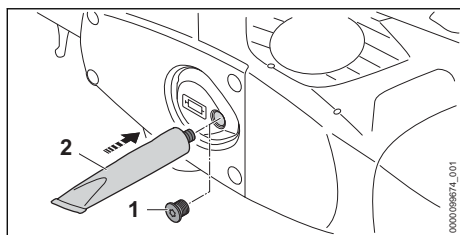

- ▶ Izskrūvējiet vāka skrūvi (1).
- ▶ Ja pie vāka skrūves (1) nav redzama smērvielā:
 - ▶ Ieskrūvējiet „STIHL transmisijas smērvielas“ (2) tūbiņu.
 - ▶ Iespiediet reduktora korpusā 5 g STIHL transmisijas smērvielu.
 - ▶ Izskrūvējiet „STIHL transmisijas smērvielas“ (2) tūbiņu.
 - ▶ Ieskrūvējiet un cieši pievelciet vāka skrūvi (1).
 - ▶ Ieslēdziet dzīvzoga šķēres uz 1 minūti. STIHL transmisijas smērvielā sadalās vienmērīgi.

15.3 Griezējnaža asināšana

STIHL iesaka griezējnažu asināšanu uzticēt STIHL tirgotājam.



- Griezējnažu griezējzobi ir asi. Lietotāji var sagriezties.
 - ▶ Nēsājiet izturīga materiāla darba cimodus.
- ▶ Izslēdziet dzīvzoga šķēres un izņemiet no tām akumulatoru.

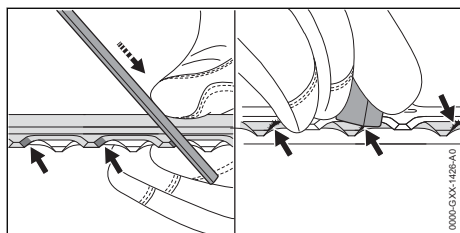

- ▶ Katru augšējā griezējnaža asmeni asiniet ar STIHL plakano vīli, veicot kustību uz priekšu. To darot, ievērojiet asināšanas leņķi, 18.2.
- ▶ Pagrieziet dzīvzoga šķēres.
- ▶ Uzasiniet pārējos asmeņus.
- ▶ No apakšpuses veiciet visu asmens atskarpju noņemšanu.
- ▶ Pagrieziet dzīvzoga šķēres.
- ▶ Veiciet visu asmens atskarpju noņemšanu.
- ▶ Vīlēšanas laikā radītos putekļus notīriet ar mitru drānu.
- ▶ Notīriet abas griezējnažu puses un apsmidziniet tos ar STIHL sveķu šķīdinātāju.
- ▶ Uz 5 sekundēm ieslēdziet dzīvzoga šķēres. Griezējnaži kustas. STIHL sveķu šķīdinātājs sadalās vienmērīgi.
- ▶ Ja rodas neskaidrības: sazinieties ar STIHL tirgotāju.

16 Remonts

16.1 Dzīvzoga šķēru, akumulatora un lādētāja remonts

Lietotājs nevar veikt dzīvzoga šķēru, griezējnažu, akumulatora un lādētāja remontu pats.

- ▶ Ja dzīvzoga šķēres vai griezējnaži ir bojāti: neizmantojiet dzīvzoga šķēres un lūdziet STIHL tirgotāja palīdzību.
- ▶ Ja akumulators ir bojāts: Nomainiet akumulatoru.
- ▶ Ja lādētājs ir bojāts: nomainiet lādētāju.
- ▶ Ja barošanas kabelis ir bojāts: neizmantojiet lādētāju un lūdziet STIHL tirgotāju nomainīt barošanas kabeli.

17 Traucējumu novēršana

17.1 Dzīvzoga šķēru vai akumulatora traucējumu novēršana

Traucējums	Akumulatora gaismas diodes	Cēlonis	Risinājums
Dzīvzoga šķēres pēc ieslēgšanas neiedarbojas	1 gaismas diode mirgo zaļā krāsā.	Akumulatora uzlādes stāvoklis ir pārāk zems.	► Uzlādējiet akumulatoru.
	1 gaismas diode deg sarkanā krāsā.	Akumulators ir pārāk karsts vai auksts.	► Izņemiet akumulatoru. ► Atzdesējiet vai uzsildiet akumulatoru.
	3 gaismas diodes mirgo sarkanā krāsā.	Rādies dzīvzoga šķēru traucējums.	► Izņemiet akumulatoru. ► Veiciet akumulatora nodalījuma kontaktu tīrīšanu. ► Ievietojiet akumulatoru. ► Ieslēdziet dzīvzoga šķēres. ► Ja 3 gaismas diodes turpina mirgot sarkanā krāsā: neizmantojiet dzīvzoga šķēres un lūdziet STIHL tirgotāja palīdzību.
		Griezējnaži kustas smagi.	► Notīriet abas griezējnažu puses un apsmidziniet tos ar STIHL sveķu šķīdinātāju. ► Ja 3 gaismas diodes turpina mirgot sarkanā krāsā: neizmantojiet dzīvzoga šķēres un lūdziet STIHL tirgotāja palīdzību.
	3 gaismas diodes deg sarkanā krāsā.	Dzīvzoga šķēres ir pārāk karstas.	► Izņemiet akumulatoru. ► Ļaujiet dzīvzoga šķērēm atdzist.
	4 gaismas diodes mirgo sarkanā krāsā.	Ir radies akumulatora traucējums.	► Izņemiet un atkal ielieciet akumulatoru. ► Ieslēdziet dzīvzoga šķēres. ► Ja 4 gaismas diodes turpina mirgot sarkanā krāsā: neizmantojiet akumulatoru un lūdziet STIHL tirgotāja palīdzību.
	-	Pārtraukts elektriskais savienojums starp dzīvzoga šķērēm un akumulatoru.	► Izņemiet akumulatoru. ► Veiciet akumulatora nodalījuma kontaktu tīrīšanu. ► Ievietojiet akumulatoru.
	-	Dzīvzoga šķēres un akumulators ir mitri.	► Notīriet un izžāvējiet dzīvzoga šķēres vai akumulatoru,  18.7.
Dzīvzoga šķēres darbības laikā izslēdzas.	3 gaismas diodes deg sarkanā krāsā.	Dzīvzoga šķēres ir pārāk karstas.	► Izņemiet akumulatoru. ► Ļaujiet dzīvzoga šķērēm atdzist.
	-	Ir radies elektrosistēmas traucējums.	► Izņemiet un atkal ielieciet akumulatoru. ► Ieslēdziet dzīvzoga šķēres.
Dzīvzoga šķēru darbības laiks ir pārāk īss.	-	Akumulators nav pilnībā uzlādēts.	► Pilnībā uzlādējiet akumulatoru.
	-	Ir pārsniegts akumulatora darbmūžs.	► Nomainiet akumulatoru.
Pēc akumulatora ievietošanas lādētājā nesākas uzlādes process.	1 gaismas diode deg sarkanā krāsā.	Akumulators ir pārāk karsts vai auksts.	► Ļaujiet akumulatoram sasilt. Uzlādes process tiks uzsākts automātiski pēc pieļaujamā temperatūras dizaina sasniegšanas.

17.2 Lādētāja traucējumu novēršana

Traucējums	Lādētāja gaismas diode	Cēlonis	Risinājums
Akumulators netiek lādēts.	Gaismas diode mirgo sarkanā krāsā.	Pārtraukts elektriskais savienojums starp lādētāju un akumulatoru.	<ul style="list-style-type: none"> ▶ Izņemiet akumulatoru. ▶ Notīriet lādētāja elektriskos kontaktus. ▶ Ievietojiet akumulatoru.
		Radies lādētāja traucējums.	▶ Neizmantojiet lādētāju un lūdziet STIHL tirgotāja palīdzību.

18 Tehniskie dati

18.1 Dzīvzoga šķēres STIHL HSA 60.0

- Atļautais akumulators: STIHL AK
- Svars bez akumulatora: 3,5 kg

Darbības ilgums ir sniegts vietnē www.stihl.com/battery-life.

18.2 Griezējnazis

- Zobu atstatums: 34 mm
- Griezuma garums: 600 mm
- Asināšanas leņķis: 35°

18.3 Akumulators STIHL AK

- Akumulatora tehnoloģija: litija jonu
- Spriegums: 36 V
- Kapacitāte (Ah): skatiet identifikācijas datu plāksnīti
- Energoietilpība (Wh): skatiet identifikācijas datu plāksnīti
- Svars (kg): skatiet identifikācijas datu plāksnīti

18.4 Lādētājs STIHL AL 101

- Nominālais spriegums: skatiet identifikācijas datu plāksnīti
- Frekvence: skatiet identifikācijas datu plāksnīti
- Nominālā jauda: skatiet identifikācijas datu plāksnīti
- Uzlādes strāva: skatiet identifikācijas datu plāksnīti

Uzlādes laiki ir doti vietnē www.stihl.com/charging-times.

18.5 Pagarinātāji

Izmantojot pagarinātāju, tā vadiem - atkarībā no sprieguma un pagarinātāja garuma - jābūt vismaz šādiem šķērsriezumiem:

Ja nominālais spriegums datu plāksnītē ir no 220 V līdz 240 V:

- Vada garums līdz 20 m: AWG 15 / 1,5 mm²
- Vada garums no 20 m līdz 50 m: AWG 13 / 2,5 mm²

Ja nominālais spriegums datu plāksnītē ir no 100 V līdz 127 V:

- Vada garums līdz 10 m: AWG 14 / 2,0 mm²
- Vada garums no 10 m līdz 30 m: AWG 12 / 3,5 mm²

18.6 Temperatūras robežas



BRĪDINĀJUMS

- Akumulators nav aizsargāts pret visu vides ietekmi. Ja akumulators ir pakļauts noteiktai vides ietekmei, tas var aizdegties vai uzsprāgt. Var rasties smagi savainojumi un materiālu bojājumi.
 - ▶ Nelādējiet akumulatoru temperatūrā, kas ir zemāka par - 20 °C vai augstāka par + 50 °C.
 - ▶ Nelietojiet dzīvzogu šķēres, akumulatoru vai lādētāju zem - 20 °C vai virs + 50 °C.
 - ▶ Neglabājiet dzīvzogu šķēres, akumulatoru vai lādētāju temperatūrā, kas ir zemāka par - 20 °C vai augstāka par + 70 °C.

18.7 Ieteicamais temperatūras diapazons

Lai nodrošinātu optimālu dzīvzogu šķēres, akumulatora un lādētāja darbību, ievērojiet šādus temperatūras diapazonus:

- Lādēšana: no + 5 °C līdz + 40 °C
- Lietošana: no - 10 °C līdz + 40 °C
- Uzglabāšana: no - 20 °C līdz + 50 °C

Lādējot, lietojot vai uzglabājiet akumulatoru ārpus ieteicamā temperatūras diapazona, var samazināties tā veiktspēja.

Ja akumulators ir slapjš vai mitrs, ļaujiet akumulatoram žūt vismaz 48 h temperatūrā virs + 15 °C un zem + 50 °C, kā arī ar mitrumu zem 70 %. Lielāks mitrums var pagarināt žāvēšanas laiku.

18.8 Trokšņa un vibrāciju vērtības

Skaņas spiediena līmeņa K vērtība ir 2 dB(A). Skaņas jaudas līmeņa K vērtība ir 2 dB(A). Vibrācijas vērtību K vērtība ir 2 m/s².

STIHL iesaka lietot dzirdes aizsarglīdzekļus.

- Skaņas spiediena līmenis L_{pA} mērīts saskaņā ar EN 62841-4-2: 77 dB(A).
- Skaņas jaudas līmenis L_{wA} mērīts saskaņā ar EN 62841-4-2: 85 dB(A).
- Vibrācijas vērtība a_{hv} mērīta saskaņā ar EN 62841-4-2
 - Vadības rokturis: 1,0 m/s². Vibrācijas vērtības K vērtība ir 2 m/s².
 - Cilpas rokturis: 1,5 m/s².

Norādītās vibrāciju vērtības tika izmērītas, izmantot standartā testa procedūru, un tās var izmantot elektroierīču salīdzināšanai. Faktiskās vibrāciju vērtības var atšķirties no norādītajām vērtībām atkarībā no lietojuma veida. Norādītās vibrāciju vērtības var izmantot vibrāciju radītās slodzes sākotnējai izvērtēšanai. Ir jānosaka faktiskā vibrāciju slodze. Var ņemt vērā arī laiku, kad elektroierīce ir izslēgta, vai laiku, kad elektroierīce ir ieslēgta, taču netiek noslogota.

Informāciju par direktīvas par darba ņēmēju aizsardzību pret vibrācijām 2002/44/EK prasību izpildi www.stihl.com/vib.

18.9 REACH

Ar REACH apzīmē EK rīkojumu par ķīmikāliju reģistrāciju, novērtējumu un sertifikāciju.

Informāciju par REACH rīkojuma izpildi skatiet vietnē www.stihl.com/reach.

19 Rezerves daļas un piederumi

19.1 Rezerves daļas un piederumi

STIHL Šie simboli apzīmē oriģinālās STIHL rezerves daļas un oriģinālos STIHL piederumus.

STIHL iesaka izmantot oriģinālās STIHL rezerves daļas un oriģinālos STIHL piederumus.

Neskatoties uz nepārtrauktu sekošanu aktivitātēm tirgū, STIHL nespēj novērtēt citu ražotāju rezerves daļas un piederumus, vai tie ir uzticami, droši un piemēroti lietošanai, un STIHL nespēj galvot par to lietošanu.

Oriģinālās STIHL rezerves daļas un oriģinālie STIHL piederumi ir pieejamas pie STIHL tirgotāja.

20 Utilizēšana

20.1 Dzīvzoga šķēru, akumulatora un lādētāja utilizēšana

Informāciju par utilizēšanu var sniegt vietējā pašvaldība vai STIHL specializētais izplatītājs.

Nepareiza utilizācija var radīt veselības traucējumus un kaitējumu apkārtējai videi.

- ▶ STIHL izstrādājumus, ieskaitot iepakojumu, nogādājiet piemērotā savākšanas punktā otrreizējai pārstrādei saskaņā ar vietējiem noteikumiem.
- ▶ Neizmest sadzīves atkritumos.

21 ES atbilstības deklarācija

21.1 Dzīvzoga šķēres STIHL HSA 60.0

ANDREAS STIHL AG & Co. KG
Badstraße 115
D-71336 Waiblingen

Vācija

ar pilnu atbildību deklarē, ka

- Konstrukcija: Dzīvzoga šķēres ar akumulatoru
- Ražotāja zīmols: STIHL
- Tips: HSA 60.0
- Sērijas identifikācija: HA06

atbilst direktīvu 2011/65/ES, 2006/42/EK, 2014/30/ES un 2000/14/EK spēkā esošajiem noteikumiem un ir projektēts un konstruēts saskaņā ar šādiem standartiem ražošanas brīdī spēkā esošajā to versijā: EN 55014-1, EN 55014-2, EN 62841-1 un EN 62841-4-2.

Izmantotais atbilstības novērtēšanas process atbilstoši direktīvas 2000/14/EK V pielikumam.

- Izmērītais skaņas jaudas līmenis: 85 dB(A)
- Garantētais trokšņu jaudas līmenis: 87 dB(A)

Tehniskie dokumenti tiek glabāti uzņēmuma ANDREAS STIHL AG & Co. KG nodaļā Produktzulassung.

Izgatavošanas gads, ražošanas valsts un ierīces numurs ir norādīts uz zaru šķērēm.

Vaiblingenā, 01.08.2022.

ANDREAS STIHL AG & Co. KG

ko pārstāv 

Robert Olma, Vice President, Regulatory Affairs & Global Governmental Relations

22 UKCA – Apvienotās Karalistes atbilstības deklarācija

22.1 Dzīvzoga šķēres STIHL HSA 60.0



ANDREAS STIHL AG & Co. KG
Badstraße 115
D-71336 Waiblingen

Vācija

- ar pilnu atbildību deklarē, ka
- Konstrukcija: Dzīvzoga šķēres ar akumulatoru
 - Ražotāja zīmols: STIHL
 - Tips: HSA 60.0
 - Sērijas identifikācija: HA06

atbilst attiecīgajiem Apvienotās Karalistes The Restriction of the Use of Certain Hazardous Substances in Electrical and Electronic Equipment Regulations 2012, Supply of Machinery (Safety) Regulations 2008, Electromagnetic Compatibility Regulations 2016 un Noise Emission in the Environment by Equipment for use Outdoors Regulations 2001 noteikumiem un ir projektēts un ražots saskaņā ar šādu ražošanas dienā spēkā esošo standartu versijām: EN 55014-1, EN 55014-2, EN 62841-1 un EN 62841-4-2.

Izmantotais atbilstības novērtēšanas process atbilstoši Apvienotās Karalistes regulējums Noise Emission in the Environment by Equipment for use Outdoors Regulations 2001 Schedule 8.

- Izmērītais skaņas jaudas līmenis: 85 dB(A)
- Garantētais trokšņu jaudas līmenis: 87 dB(A)

Tehniskā dokumentācija tiek glabāta uzņēmumā ANDREAS STIHL AG & Co. KG.

Izgatavošanas gads, ražošanas valsts un ierīces numurs ir norādīts uz zaru šķērēm.

Waiblingenā, 01.08.2022.

ANDREAS STIHL AG & Co. KG

ko pārstāv

Robert Olma, Vice President, Regulatory Affairs & Global Governmental Relations

23 Vispārējie drošības norādījumi darbam ar elektroinstrumentiem

23.1 Ievads

Šajā sadaļā ir atspoguļoti standartā EN/IEC 62841 noformulētie vispārīgie drošības norādījumi, kas attiecas uz darbu ar manuāli vadāmiem, motorizētiem elektroinstrumentiem.

STIHL šie teksti jāizdrukā.

Sadaļā "Elektriskā drošība" iekļautie norādījumi elektrotraumu un elektrošoka riska samazināšanai neattiecas uz STIHL akumulatora ierīcēm.



BRĪDINĀJUMS

- **Izlasiet visus drošības norādījumus, instrukcijas, attēlus un tehniskos datus, kas ir saistīti ar šo elektroinstrumentu.** Kļūdas vai nolaidība šo instrukciju ievērošanā var kļūt par elektriskās strāvas trieciena, ugunsgrēka un/vai smagu traumu cēloni. **Uzglabājiet visus drošības norādījumus un instrukcijas arī turpmākai izmantošanai.**

Drošības tehnikas norādījumos izmantotais termins "Elektroinstrumenti" attiecas uz elektroinstrumentiem, kurus darbina, pieslēdzot elektroapgādes tīklam (ar barošanas kabeli), kā arī uz elektroinstrumentiem, kurus darbina ar akumulatoru (bez barošanas kabeļa).

23.2 Drošība darba vietā

- a) **Uzturiet darba zonu tīru, kā arī labi apgaismotu.** Nekārtība darba vietā vai neapgaismotas darba zonas var novest pie nelaimes gadījumiem.
- b) **Nestrādājiet ar elektroinstrumentiem sprādzienbīstamā vidē, kurā nav degošu šķidrumu, gāzu vai putekļu.** Elektroinstrumenti rada dzirksteles, kas var aizdedzināt putekļus vai tvaikus.
- c) **Kad tiek lietoti elektroinstrumenti, bērniem un citām personām jāatrodas drošā attālumā.** Novēršot uzmanību, varat zaudēt kontroli pār elektroinstrumentu.

23.3 Elektrodrošība

- a) **Elektroinstrumenta pieslēguma kontaktdakšai jāatbilst kontaktligzdai.** Kontaktdakšai aizliegts veikt jebkādas pārveidojumus. Neizmantojiet kontaktdakšu adapterus kopā ar zemējumaizsargātiem elektroinstrumentiem.

Kontaktdakšas un kontaktligzdas, kam nav veikti pārveidojumi, samazina elektriskās strāvas trieciena risku.

- b) **Nepieļaujiet ķermeņa nonākšanu saskarē ar saņemtajām virsmām, piemēram, caurulēm, sildierīcēm, plītiem un ledusskapjiem.** Pastāv paaugstināts elektriskās strāvas trieciena risks, ja jūsu ķermenis ir saņemts.
- c) **Sargājiet elektroinstrumentus no lietus vai mitruma.** Elektroinstrumentos iekļuvis ūdens palielina elektriskās strāvas trieciena risku.
- d) **Nelietojiet pieslēguma vadu neparedzētajiem mērķiem. Nekādā gadījumā neizmantojiet pieslēguma vadu elektroinstrumenta nešanai, vilkšanai vai kontaktdakšas izņemšanai. Sargājiet barošanas kabeli no karstuma vai eļļu iedarbības, no asām malām, kā arī kustīgajām detaļām.** Bojāti vai sapinušies barošanas kabeli palielina elektriskās strāvas trieciena risku.
- e) **Ja ar elektroinstrumentu strādājat brīvā dabā, izmantojiet tikai tādus pagarinātājus, kas ir piemēroti arī darbam ārpus telpām.** Izmantojot pagarinātājus, kas ir piemēroti darbam ārpus telpām, samazinās elektriskās strāvas trieciena risks.
- f) **Ja nav iespējams izvairīties no elektroinstrumenta izmantošanas mitrā vidē, izmantojiet bojājumstrāvas aizsargslēdzi.** Izmantojot bojājumstrāvas aizsargslēdzi, samazinās elektriskās strāvas trieciena risks.

23.4 Personu drošība

- a) **Esiet uzmanīgi, sekojiet tam, ko darāt, un strādājiet ar elektroinstrumentiem apdomīgi. Neizmantojiet elektroinstrumentus, kad esat noguruši vai atrodaties narkotisko vielu, alkohola vai medikamentu iedarbībā.** Mirkļis neuzmanības darbā ar elektroinstrumentu var kļūt par smagu traumu cēloni.
- b) **Valkājiet individuālo aizsargaprīkojumu un vienmēr uzlieciet aizsargbrilles.** Valkājot individuālo aizsargaprīkojumu, piemēram, putekļu masku, aizsargapavus ar neslīdošu zoli, aizsargķiveri vai dzirdes aizsarglīdzekli, atkarībā no elektroinstrumenta pielietojuma veida, samazinās traumu risks.
- c) **Nepieļaujiet nejaušu ierīces iedarbināšanu. Pārliecinieties, ka elektroinstrumenti ir izslēgti, pirms to pieslēgt elektroapgādei un/vai akumulatoram, kā arī pirms tā pacelšanas vai pārnēsāšanas.** Ja, pārnēsājot elektroinstrumentu, pirksts atradīsies uz slē-

dža vai ierīce būs ieslēgta un jūs to pieslēgsiet elektroapgādei, var notikt nelaimes gadījums.

- d) **Pirms elektroinstrumenta ieslēgšanas noņemiet regulēšanas instrumentus vai uzgriežņu atslēgu.** Instrumenti vai atslēga, kas atrodas rotējošā elektroinstrumenta detaļā, var kļūt par traumu cēloni.
- e) **Nepieļaujiet atrašanos nepareizā ķermeņa pozā. Rūpējieties par stabilu stāvokli un nepārtraukti atrodieties līdzsvarā.** Negaidītās situācijās tas palīdzēs labāk kontrolēt elektroinstrumentu.
- f) **Valkājiet piemērotu apģērbu. Nevalkājiet platu apģērbu vai rotaslietas. Sekojiet, lai mati un apģērbs atrastos drošā attālumā no kustīgajām detaļām.** Brīvs apģērbs, rotaslietas vai gari mati var iekerties ierīces kustīgajās detaļās.
- g) **Ja iespējams uzmontēt putekļu nosūkšanas un savākšanas iekārtas, pārliecinieties, ka tās ir pieslēgtas un pareizi pielietojamas.** Putekļu nosūcēja izmantošana var samazināt putekļu radīto veselības apdraudējumu.
- h) **Nepārkāpiet drošību un elektroinstrumentu lietošanas drošības noteikumus - arī tad, ja esat bieži lietojis elektroinstrumentus.** Neuzmanīga lietošana vienā mirklī var radīt smagu traumas.

23.5 Elektroinstrumentu izmantošana un darbs ar tiem

- a) **Nepārslogojiet elektroinstrumentu. Ikreiz izmantojiet paredzētajam darbam piemērotu elektroinstrumentu.** Ar piemērotu elektroinstrumentu labāk un drošāk strādāsiet tā pielaujamās jaudas diapazonā.
- b) **Neizmantojiet elektroinstrumentu, kam bojāts slēdzis.** Elektroinstrumenti, ko vairs nevar ieslēgt vai izslēgt, ir bīstami un jāsamontē.
- c) **Pirms ierīces regulēšanas, darba instrumentu maiņas vai elektroinstrumenta novietošanas stāvēšanai, atvienojiet kontaktdakšu no kontaktlīdziņa un/vai izņemiet izņemamu akumulatoru.** Šie drošības pasākumi nepieļaus neparedzētu elektroinstrumenta darbības uzsākšanu.
- d) **Elektroinstrumentus, ko neizmantojat, uzglabājiet bērniem nepieejamā vietā. Neļaujiet elektroinstrumentu izmantot personām, kas to nepārzina vai nav lasījušas šīs instrukcijas.** Elektroinstrumenti ir bīstami, ja tos izmanto nepieredzējušas personas.

- e) **Kopiet elektroinstrumentus un to darba instrumentu rūpīgi.** Pārbaudiet, vai kustīgās detaļas darbojas bez traucējumiem un neiesprūst, vai detaļas nav salūzušas vai bojātas tādā mērā, ka tas var ietekmēt elektroinstrumenta darbību. Pirms elektroinstrumenta atkārtotas izmantošanas lūdziet nomainīt bojātās detaļas. Daudzu nelaimes gadījumu cēlonis ir slikti veikta elektroinstrumentu apkope.
- f) **Uzturiet griezējinstrumentus asus un tīrus.** Rūpīgi kopīti griezējinstrumenti ar asām griezjmalām mazāk iesprūst, un tie ir vieglāk vadāmi.
- g) **Izmantojiet elektroinstrumentus, darba instrumentu, darba instrumentus utt. saskaņā ar šīm instrukcijām.** Ikreiz ņemiet vērā darba apstākļus un veicamā darba specifiku. Elektroinstrumentu izmantošana citiem neparedzētiem mērķiem var novest pie bīstamām situācijām.
- h) **Raugieties, lai rokturi un saskares virsmas būtu sausas, tīras un uz tām nebūtu eļļa vai smērvielas.** Slīdoši rokturi un saskares virsmas nenodrošina drošu elektroinstrumenta vadību un kontroli neparedzētās situācijās.

23.6 Ar akumulatoru darbināmu instrumentu izmantošana un darbs ar tiem

- a) **Lietojiet akumulatoru uzlādēšanai tikai ražotāja ieteiktos lādētājus.** Noteikta veida akumulatoriem paredzēta lādētāja izmantošana cita veida akumulatoru uzlādēšanai rada ugunsbīstamību.
- b) **Lietojiet elektroinstrumentu darbināšanai tikai tiem paredzētos akumulatorus.** Citi akumulatori var izraisīt savaināšanos vai aizdegšanos.
- c) **Neievietojiet nelietoto akumulatoru biroja saspaužu, monētu, atslēgu, naglu, skrūvju vai citu nelieliem metāla priekšmetu tuvumā, kas varētu radīt kontaktu īsslēgumu.** Akumulatora kontaktu īssavienojums var izraisīt apdedzināšanos vai aizdegšanos.
- d) **Nepareiza lietošana var izraisīt šķidrums izplūdi no akumulatora.** Izvairieties no saskares ar to. Ja tas nejauši nonācis saskarē ar ādu, nekavējoties noskalojiet ar ūdeni. Ja šķidrums iekļuvis acīs, papildus meklējiet arī medicīnisko palīdzību. Izplūdis akumulatora šķidrums var radīt ādas kairinājumu vai ķīmiskos apdegumus.

- e) **Neizmantojiet bojātu vai izmainītu akumulatoru.** Bojāti vai izmainīti akumulatori var darboties neparedzami un radīt ugunsgrēkus, sprādzienus vai traumas.
- f) **Nepakļaujiet akumulatoru liesmu vai pārāk augstas temperatūras ietekmei.** Liesmas vai temperatūra virs 130 °C (265 °F) var radīt sprādzienu.
- g) **Ievērojiet lādēšanas norādes un nekādā gadījumā nelādējiet akumulatoru vai ar akumulatoru darbināmu instrumentu ārpus lietošanas instrukcijā dotā temperatūras diapazona.** Nepareiza lādēšana vai lādēšana ārpus temperatūras diapazona var iznīcināt akumulatoru un paaugstināt ugunsbīstamību.

23.7 Serviss

- a) **Savas elektroierīces remontu uzticiet kvalificētam, speciāli apmācītam personālam, kas izmanto tikai oriģinālās rezerves daļas.** Tādējādi varēsiet būt pārliecināti, ka tiek saglabāta elektroierīces drošība.
- b) **Nekādā gadījumā neveiciet bojātu akumulatoru apkopi.** Jebkuru akumulatora apkopi būtu jāveic tikai ražotājam vai pilnvarotās pārstāvniecībās.

23.8 Drošības norādījumi darbam ar dzīvzoga šķērēm

Vispārīgi drošības norādījumi darbam ar dzīvzoga šķērēm

- a) **Visām ķermeņa daļām jāatrodas drošā attālumā no nažiem.** Nemēģiniet noņemt spraudņus vai turēt zāģēšanu, kas jāgriež asmeņu darbības laikā. Naži pēc slēdža izslēgšanas turpina kustēties. Mirklis neuzmanības darbā ar dzīvzoga šķērēm var kļūt par smagu traumu cēloni.
- b) **Pārnēsājiet dzīvzoga šķeres, turot aiz rokura, kad griezējnaži neatrodas kustībā un esiet piesardzīgs, lai nepagrieztu slēdzi.** Pareiza dzīvzoga šķēru pārnēsāšana samazina nejaušas ieslēgšanās, kā arī šādi radītu nažu izraisīto traumu risku.
- c) **Transportējot vai uzglabājot dzīvzoga šķeres, vienmēr uzlieciet nažiem apvalku.** Pareiza rīcība ar dzīvzoga šķērēm samazina traumu gūšanas risku, ko rada nazis.
- d) **Pirms iesprostoto izgriezto spraudņu noņemšanas vai ierīces apkopes pārliecinieties, vai visi slēdži ir izslēgti un akumulators ir noņemts vai izslēgts.** Dzīvzoga šķeres

neparedzēta darbība, vienlaikus noņemot iesprostoto materiālu, var radīt nopietnus.

- e) **Turēt dzīvzoga trimmeri tikai ar izolētām roktura virsmām, jo griešanas asmens var atstata no slēptajām elektroliņijām.** Ja asmeņu saskari ar zem sprieguma esošu vadu, ierīces metāla daļas var pārvadīt strāvu un izraisīt elektriskās strāvas triecienu.
- f) **Visas elektroliņijas jātur prom no griešanas laukuma.** Vadi var būt noslēpti dzīvzogos vai krūmos, un ar nazi tos iespējams nejauši sagriezt.
- g) **Nelietojiet dzīvzoga šķēres sliktos laika apstākļos - īpaši ne pērkona negaiss gadījumā.** Tas samazina risku, ka to skāra zibens.

Sisukord

1	Eessõna.....	66
2	Informatsioon käesoleva kasutusjuhendi kohta.....	66
3	Ülevaade.....	67
4	Ohutusjuhised.....	68
5	Hekikäärde kasutusvalmis tegemine.....	74
6	Aku laadimine ja LEDid.....	74
7	Aku sissepanemine ja väljavõtmine.....	76
8	Hekikäärde sisselülitamine ja väljalülitamine.....	76
9	Hekikäärde ja aku kontrollimine.....	76
10	Hekikäärdega töötamine.....	77
11	Pärast tööd.....	78
12	Transportimine.....	78
13	Säilitamine.....	78
14	Puhastamine.....	79
15	Hooldamine.....	79
16	Remontimine.....	80
17	Rikete kõrvaldamine.....	80
18	Tehnilised andmed.....	81
19	Varuosad ja tarvikud.....	82
20	Utiliseerimine.....	82
21	EL vastavusdeklaratsioon.....	82
22	UKCA vastavusdeklaratsioon.....	83
23	Elektritööriistade üldised ohutusjuhised....	83

1 Eessõna

Austatud klient!

Meil on hea meel, et ostustasite STIHLi kasuks. Me töötame välja ja valmistamine oma tooteid tippkvaliteedis vastavalt klientide vajadustele. Nii tekivad kõrge töökindlusega tooted ka äärmuslik koormamisel.

STIHL tähistab tippkvaliteeti ka teeninduses. Meie spetsialiseeritud poed tagavad kompetentse nõustamise ja juhendamise ning igakülgse tehnilise teeninduse.

STIHL on pühendunud jätkusuutlikule ja vastutustundlikule loodusega ümberkäimisele. Käesolev kasutusjuhend aitab Teil STIHLi toodet pika kasutusea jooksul ohutult ja keskkonnasõbralikult kasutada.

Me täname Teid usalduse eest ja soovime Teile oma STIHLi toote meeldivat kasutamist.

N. S. Stihl

Dr Nikolas Stihl

TÄHTISI! LUGEGE ENNE KASUTAMIST LÄBI JA HOIDKE ALLES.

2 Informatsioon käesoleva kasutusjuhendi kohta

2.1 Kehtivad dokumendid

Kehtivad kohalikud ohutuseeskirjad.

- ▶ Lugege, mõistke ja säilitage lisaks käesolevale kasutusjuhendile järgmisi dokumente:
 - Ohutusjuhised aku STIHL AK
 - Ohutusvalene informatsioon STIHLi akude ja paigaldatud akuga toodete kohta: www.stihl.com/safety-data-sheets

2.2 Hoiatusjuhiste tähistus tekstis



OHT!

- Juhis viitab ohtudele, mis põhjustavad raskeid vigastusi või surma.
 - ▶ Nimetatud meetmed suudavad raskeid vigastusi või surma vältida.



HOIATUS

- Juhis viitab ohtudele, mis võivad raskeid vigastusi või surma põhjustada.
 - ▶ Nimetatud meetmed suudavad raskeid vigastusi või surma vältida.

JUHIS

- Juhis viitab ohtudele, mis võivad materiaalselt kahju põhjustada.
 - ▶ Nimetatud meetmed suudavad materiaalselt kahju vältida.

2.3 Sümbolid tekstis



Antud sümbol viitab ühele peatükile käesolevas kasutusjuhendis.

3 Ülevaade

3.1 Hekikäärid, aku ja laadija

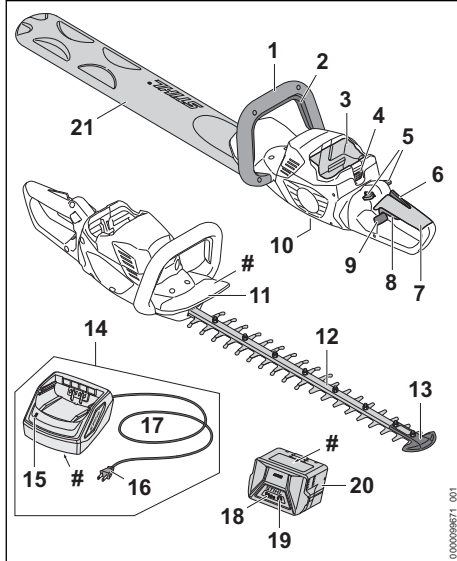

- 1 Lookkäepide**
Lookkäepide on ette nähtud hekikäärde hoidmiseks, juhtimiseks ja kandmiseks.
- 2 Lülituslook**
Lülituslook lülitab hekikääre koos lülitushoovaga sisse ja välja.
- 3 Akušaht**
Akušaht võtab vastu aku.
- 4 Lukustushoob**
Tõkestushoob hoiab akut akušahtis.
- 5 Lukustushoob**
Lukustushoob vabastab lülitushoova.
- 6 Ergo-hoob**
Ergo-hoob hoiab lukustushooba positsioonis, kui lülitushoob lastakse lahti.
- 7 Juhtkäepide**
Juhtkäepide on ette nähtud hekikäärde käsitlemiseks, hoidmiseks ja juhtimiseks.
- 8 Lülitushoob**
Lülitushoob lülitab hekikääre koos lülitushoovaga sisse ja välja.
- 9 Tõkissiiber**
Tõkissiiber vabastab pööratavat juhtkäepidet.

10 Sulgurpolt

Sulgurpolt sulgeb STIHLi universaalmäärde ava.

11 Käekaitse

Käekaitse kaitseb lookkäepidemele asuvat kätt löikenugadega kokkupuutumise eest.

12 Lõikenuga

Lõikenoad lõikavad lõigatavat materjali.

13 Juhikukaitse

Juhikukaitse kaitseb lõikenugade tippu esemetega kokkupuutumise eest.

14 Laadija

Laadija laeb akut.

15 LED

LED näitab laadija olekut.

16 Võrgupistik

Võrgupistik ühendab ühendusjuhtme pistikupesaga

17 Ühendusjuhe

Ühendusjuhe ühendab laadija võrgupistikuga.

18 Aku

Aku varustab hekikääre energiaga.

19 LEDid

LEDid näitavad aku laadimisseisundit ja rikeid.

20 Suruklahv

Suruklahv aktiveerib akul asuvad LEDid.

21 Lõiketera kaitse

Noakaitse kaitseb lõikenugadega kokkupuutumise eest.

Võimsussilt koos masina numbriga

3.2 Sümbolid

Sümbolid võivad olla hekikäärde, aku ja laadija ning tähendavad järgmist:



See sümbol tähistab ava STIHLi universaalmäärde jaoks.



1 LED põleb punaselt. Aku on liiga soe või liiga külm.



4 LEDi vilguvad punaselt. Akul esineb rike.



LED põleb roheliselt ja akul asuvad LEDid põlevad või vilguvad roheliselt. Akut laetakse.



LED vilgub punaselt. Aku ja laadija vahel puudub elektrilise kontakt või akul või laadijal esineb rike.



LWA Direktiivi 2000/14/EÜ kohaselt ühikutes dB(A) garanteeritud helivõimsustase, et toodete heliemisioone võrreldavaks teha.



Sümboli kõrval olevad andmed viitavad aku energiamahutavusele vastavalt elemendi tootja spetsifikatsioonile. Kasutamisel saadaolev energiasisaldus on väiksem.



Käituge elektriseadet suletud ja kuivas ruumis.



Ärge utiliseerige toodet koos olmejäätmetega.

4 Ohutusjuhised

4.1 Hoiatussümbolid

Hekikääridel, akul või laadijal asuvad hoiatussümbolid tähendavad järgmist:



Järgige ohutusjuhiseid ja ohutusmeetmeid.



Lugege, mõistke ja säilitage kasutusjuhendit.



Kandke kaitseprille.



Ärge puudutage liikuvaid löikenuge.



Võtke aku enne töökatkestusi, transportimist, hoiulepanekut, hooldust või remonti välja.



Kaitske hekikääre ja laadijat vihma ning niiskuse eest.



Kaitske akut kuumuse ja tule eest.



Kaitske akut vihma ja niiskuse eest ega kastke seda vedelikesse.

4.2 Sihtotstarbekohane kasutamine

Hekikäärid STIHL HSA 60.0 on mõeldud hekikide, põõsaste, puhmaste ja võsa lõikamiseks.

Hekikääre ei tohi vihma korral kasutada.

Aku STIHL AK varustab hekikääre energiaga.

Laadija STIHL AL 101 laeb akut STIHL AK.

▲ HOIATUS

- Akud ja hekikäärid, mis pole STIHLi poolt hekikäärde jaoks heaks kiidetud, võivad tulekahjusid ning plahvatusi põhjustada. Inimesed võivad raskesti vigastada või surma saada ja materiaalne kahju tekkida.
 - ▶ Kasutage hekikääre akuga STIHL AK.
 - ▶ Laadige akut STIHL AK laadijaga STIHL AL 101, AL 301 või AL 500.
- Kui hekikääre, akut või laadijat ei kasutata sihtotstarbekohaselt, siis võivad inimesed vigastada või surma saada ning materiaalne kahju tekkida.
 - ▶ Kasutage hekikääre, akut ja laadijat käesolevas kasutusjuhendis kirjeldatud viisil.

4.3 Nõuded kasutajale

▲ HOIATUS

- Instrueerimata kasutajad ei suuda hekikäärdest, akust ja laadijast tulenevaid ohte tuvastada ega hinnata. Kasutaja või teised inimesed võivad raskesti vigastada või surma saada.
 - ▶ Lugege, mõistke ja säilitage kasutusjuhendit.



- ▶ Kui hekikäärid, aku või laadija antakse teisele isikule edasi: andke kasutusjuhend kaasa.

- ▶ Tehke kindlaks, et kasutaja vastab järgmistele nõuetele:
 - Kasutaja on välja puhanud.

– Kasutaja on kehaliselt, sensoorselt ja vaimselt võimeline hekikääre, akut ning laadijat käsitsema ning nendega töötama. Kui kasutaja on selleks kehaliselt, sensoorselt ja vaimselt piiratult võimeline, siis tohib kasutaja töötada ainult vastutava

isiku järelevalve all või instruktsiooni järgi.

- Kasutaja ei suuda heikikäärdest, akust ja laadijast tulenevaid ohte tuvastada ega hinnata.
- Kasutaja on täisealine või kasutajale õpetatakse järelevalve all eriala vastavalt siseriiklikele regulatsioonidele.
- Kasutaja on saanud STIHLi esinduses või asjatundliku isiku poolt instruktsiooni enne, kui ta esimest korda heikikäärdega töötab ja laadijat kasutab.
 - Kasutaja teovõime pole alkoholi, ravimite või uimastite tõttu piiratud.
 - ▶ Kui esineb ebaselgusi: pöörduge STIHLi esindusse.

4.4 Riietus ja varustus

▲ HOIATUS

- Töö ajal võivad heikikäärid pikad juuksed sisse tõmmata. Kasutaja võib tõsiselt vigastada saada.
 - ▶ Siduge ja kinnitage pikad juuksed nii, et need paikneksid õlgadest kõrgemal.
- Töö ajal võidakse esemeid suure kiirusega üles paisata. Kasutaja võib vigastada saada.
 - ▶ Kandke liibuvaid kaitseprille. Sobivad kaitseprillid on normi EN 166 või siseriiklike eeskirjade kohaselt kontrollitud ja vastava tähistusega kaubanduses saadaval.
 - ▶ Kandke pikkade varrukatega liibuvat särki ja pikki pükse.
- Töö ajal võidakse tolmu üles keerutada. Sissehingatud tolm võib tervist kahjustada ja tekitada allergilisi reaktsioone.
 - ▶ Tolmu üleskeerutamise korral: kandke tolmutukaitsemaski.
- Ebasobiv riietus võib puudesse, võsasse ja heikikäärdesse kinni jääda. Sobiva riietuseta kasutajad võivad raskesti vigastada saada.
 - ▶ Kandke liibuvat riietust.
 - ▶ Võtke sallid ja ehted ära.



- Kasutaja võib töö ajal liikuvate lõikenugadega kokku puutuda. Kasutaja võib tõsiselt vigastada saada.
 - ▶ Kandke vastupidavast materjalist jalatseid.
 - ▶ Kandke vastupidavast materjalist pikki pükse.
- Kasutaja võib puhastamise või hoolduse ajal lõikenugadega kokku puutuda. Kasutaja võib vigastada saada.
 - ▶ Kandke vastupidavast materjalist töökindaid.
- Kui kasutaja kannab ebasobivaid jalatseid, siis võib ta libastuda. Kasutaja võib vigastada saada.
 - ▶ Kandke haarduva tallaga tugevaid kinniseid jalatseid.

4.5 Tööpiirkond ja ümbrus

4.5.1 Heikikäärid

▲ HOIATUS

- Kõrvalised isikud, lapsed ja loomad ei suuda heikikäärdest ning ülespaisatud esemetest tulenevaid ohte tuvastada ega hinnata. Kõrvalised isikud, lapsed ja loomad võivad raskesti vigastada saada ning materiaalne kahju tekkida.
 - ▶ Hoidke kõrvalised isikud, lapsed ja loomad tööpiirkonnast eemal.
 - ▶ Ärge jätke heikikäre järelevalveta.
 - ▶ Tehke kindlaks, et lapsed ei saa heikikäärdega mängida.
- Heikikäärid pole vee eest kaitstud. Kui töötatakse vihmases või niiskes ümbruses, siis võib tekkida elektrilöök. Kasutaja võib vigastada saada ja heikikäärid võivad kahjustada saada.
 - ▶ Ärge töötage vihmases ega niiskes ümbruses.



- Heikikäärde elektrilised detailid võivad sädemeid tekitada. Sädemed võivad kergesti süttivas või plahvatusvõimelises ümbruses tulekahjusid ning plahvatusi tekitada. Inimesed võivad raskesti vigastada või surma saada ja materiaalne kahju tekkida.
 - ▶ Ärge töötage kergesti süttivas ja plahvatusvõimelises ümbruses.

4.5.2 Aku

▲ HOIATUS

- Kõrvalised isikud, lapsed ja loomad ei suuda akust tulenevaid ohte tuvastada ega hinnata. Kõrvalised isikud, lapsed ja loomad võivad raskesti vigastada saada.

- ▶ Hoidke kõrvalised isikud, lapsed ja loomad eemal.
- ▶ Ärge jätke akut järelevalveta.
- ▶ Tehke kindlaks, et lapsed ei saa akuga mängida.
- Aku pole kõigi ümbrusmõjude eest kaitstud. Kui aku on allutatud teatud kindlatele ümbrusmõjudele, siis võib aku põlema süttida, plahvatada või pöördumatult kahjustada saada. Inimesed võivad raskesti vigastada saada ja materiaalne kahju tekkida.



- ▶ Kaitske akut kuumuse ja tule eest.
- ▶ Ärge visake akut tulle.

- ▶ Ärge laadige, kasutage ega hoidke akut väljaspool toodud temperatuurivahemikku, 18.6.



- ▶ Kaitske akut vihma ja niiskuse eest ega kastke seda vedelikesse.

- ▶ Hoidke aku väikestest detailidest eemal.
- ▶ Ärge allutage akut kõrgele rõhule.
- ▶ Ärge allutage akut mikrolainetele.
- ▶ Kaitske akut kemikaalide ja soolade eest.

4.5.3 Laadija

▲ HOIATUS

- Kõrvalised isikud, lapsed ei suuda laadijast ja elektrivoolust tulenevaid ohte tuvastada ega hinnata. Kõrvalised isikud, lapsed ja loomad võivad raskesti vigastada või surma saada.
 - ▶ Hoidke kõrvalised isikud, lapsed ja loomad eemal.
 - ▶ Tehke kindlaks, et lapsed ei saa laadijaga mängida.
- Laadija pole vee eest kaitstud. Kui töötatakse vihmases või niiskes ümbruses, siis võib tekkida elektrilöök. Kasutaja võib vigastada saada ja laadija võib kahjustada saada.



- ▶ Ärge käituge vihmases ega niiskes ümbruses.

- Laadija pole kõigi ümbrusmõjude eest kaitstud. Kui laadija on allutatud teatud kindlatele ümbrusmõjudele, siis võib laadija põlema süttida või plahvatada. Inimesed võivad raskesti vigastada saada ja materiaalne kahju tekkida.
 - ▶ Käituge laadijat suletud ja kuivas ruumis.
 - ▶ Ärge käituge laadijat kergesti süttivas ja plahvatusvõimelises ümbruses.
 - ▶ Ärge käituge laadijat kergesti süttival aluspinnal.

- ▶ Ärge hoidke ega kasutage laadijat väljaspool toodud temperatuurivahemikku, 18.6.
- Inimesed võivad ühendusjuhtmele komistada. Inimesed võivad vigastada saada ja laadija võib kahjustada saada.
 - ▶ Vedage ühendusjuhe pörandale liibuvalt.

4.6 Ohutusnõuetele vastav seisund

4.6.1 Hekikäärid

Hekikäärid on ohutusnõuetele vastavas seisundis, kui on täidetud järgmised tingimused:

- Hekikäärid on kahjustamata.
- Hekikäärid on puhtad ja kuivad.
- Käsitsemiselemendid talitlevad ja on muutmata.
- Lõikenoad on õigesti paigaldatud.
- Paigaldatud on antud hekiäärde STIHLi originaaltarvikud.
- Tarvikud on õigesti paigaldatud.

▲ HOIATUS

- Ohutusnõuetele mittevastavas seisundis ei saa detailid enam õigesti talitleda ja ohutusseadiste toime võidakse tühistada. Inimesed võivad raskesti vigastada või surma saada.
 - ▶ Töötage kahjustamata hekiäärdega.
 - ▶ Kui hekiäärid on määrdunud või määrdunud või märjad: puhastage hekiäärid ja laske neil kuivada.
 - ▶ Ärge muutke hekiäärde. Ärge muutke hekiäärde.
 - ▶ Kui käsitsemiselemendid ei talitle: ärge töötage hekiäärdega.
 - ▶ Paigaldage antud hekiäärde STIHLi originaaltarvikuid.
 - ▶ Paigaldage tarvikud nii, nagu käesolevas kasutusjuhendis või tarviku kasutusjuhendis kirjeldatud.
 - ▶ Ärge pistke hekiäärde avadesse esemeid.
 - ▶ Vahetage kulunud või kahjustatud juhisesilindrid välja.
 - ▶ Kui esineb ebaselgusi: pöörduge STIHLi esindusse.

4.6.2 Lõikenoad

Lõikenoad on ohutusnõuetele vastavas seisundis, kui on täidetud järgmised tingimused:

- Lõikenoad on kahjustamata.
- Lõikenoad pole deformeerunud.
- Lõikenoad liiguvad kergesti.
- Lõikenoad on õigesti teritatud.
- Lõikenoad on kraatideta.

▲ HOIATUS

- Ohutusnõuetele mittevastavas seisundis võivad lõikenugade osad vabaneda ning eemale paiskuda. Inimesed võivad raskesti vigastada saada.
 - ▶ Töötage kahjustamata lõikenoaga.
 - ▶ Teritage ja eemaldage lõikenoalt õigesti kraatid.
 - ▶ Kui esineb ebaselgusi: pöörduge STIHLi esindusse.

4.6.3 Aku

Aku on ohutusnõuetele vastavas seisundis, kui on täidetud järgmised tingimused:

- Aku on kahjustamata.
- Aku on puhas ja kuiv.
- Aku talitleb ja on muutmata.

▲ HOIATUS

- Ohutusnõuetele mittevastavas seisundis aku ei suuda enam ohutult talitleda. Inimesed võivad raskesti vigastada saada.
 - ▶ Töötage kahjustamata ja talitleva akuga.
 - ▶ Ärge laadige kahjustatud või defektseid akusid.
 - ▶ Kui aku on must: puhastage aku.
 - ▶ Kui aku on märg või niiske: laske akul kuivada, ☞ 18.7.
 - ▶ Ärge modifitseerige akut.
 - ▶ Ärge pistke aku avadesse esemeid.
 - ▶ Ärge ühendage ega lühistage aku elektrilisi kontakte metallist esemetega.
 - ▶ Ärge avage akut.
 - ▶ Vahetage kulunud või kahjustatud juhiselidid välja.
- Kahjustatud akust võib vedelik välja tungida. Kui vedelik satub nahale või silma, siis võidakse nahka või silmi ärritada.
 - ▶ Vältige vedelikuga kokkupuutumist.
 - ▶ Kui on toimunud kokkupuude nahaga: peske vastavad nahapiirkonnad rohke vee ja seebiga puhtaks.
 - ▶ Kui on toimunud kokkupuude silmadega: loputage silmi vähemalt 15 minutit rohke veega ja pöörduge arsti poole.
- Kahjustatud või defektne aku võib ebatavaliselt lõhnata, suitseda või põleda. Inimesed võivad raskesti vigastada või surma saada ja materiaalne kahju tekkida.
 - ▶ Kui aku lõhnab ebatavaliselt või suitseb: ärge kasutage akut ja hoidke seda põlemisvõimelistest ainetest eemal.
 - ▶ Kui aku põleb: Üritage akut tulekustutiga või veega kustutada.

4.6.4 Laadija

Laadija on ohutusnõuetele vastavas seisundis, kui on täidetud järgmised tingimused:

- Laadija on kahjustamata.
- Laadija on puhas ja kuiv.

▲ HOIATUS

- Ohutusnõuetele mittevastavas seisundis ei saa detailid enam õigesti talitleda ja ohutusseadiste toime võidakse tühistada. Inimesed võivad raskesti vigastada või surma saada.
 - ▶ Kasutage kahjustamata laadijat.
 - ▶ Kui laadija on määrdunud või märg: puhastage laadija ja laske sel kuivada.
 - ▶ Ärge muutke laadijat.
 - ▶ Ärge pistke laadija avadesse esemeid.
 - ▶ Ärge ühendage ega lühistage laadija elektrilisi kontakte metallist esemetega.
 - ▶ Ärge avage laadijat.

4.7 Töötamine

▲ HOIATUS

- Kasutaja ei saa teatud kindlates olukordades enam kontsentreeritult töötada. Kasutaja võib komistada, kukkuda ja raskesti vigastada saada.
 - ▶ Töötage rahulikult ja läbimõeldult.
 - ▶ Kui valgustingimused ja nähtavustingimused on halvad: ärge töötage hekikäädidega.
 - ▶ Käsitsege hekikääre üksi.
 - ▶ Pöörake tähelepanu takistustele.
 - ▶ Töötage maapinnal seistes ja hoidke tasakaalu. Kui tuleb töötada kõrgustes: kasutage tõstelava või turvalisi tellinguid.
 - ▶ Kui tekivad väsimusnähud: tehke tööpaus.
- Kui kasutaja töötab õlgadest kõrgemal, siis võib ta kiiremini väsida. Kasutaja võib raskesti vigastada saada.
 - ▶ Töötage õlgadest kõrgemal ainult lühikest aega.
 - ▶ Tehke tööpause.
- Kui liikuv lõikenuga satub kokku kõva esemega, siis võidakse see kiiresti seisma pidurdada. Tekkivate reaktsioonijõudude tõttu võib kasutaja hekikäärde üle kontrolli kaotada ja raskesti vigastada saada.
 - ▶ Hoidke hekikääre mõlema käega kinni.
 - ▶ Otsige hekk enne töötamist kõvade esemete suhtes läbi ja eemaldage esemed.
- Liikuvad lõikenoad võivad kasutajat lõigata. Kasutaja võib raskesti vigastada saada.
 - ▶ Ärge puudutage liikuvaid lõikenuge.
 - ▶ Kui lõikenoad on mingi esemega blokeeritud: lülitage hekikäärid välja ja



võtke aku välja. Kõrvaldage alles siis ese.

- Kui heikäärid muutuvad töö ajal või käituvad ebatavaliselt, siis ei pruugi olla heikäärid ohutusnõuetele vastavas seisundis. Inimesed võivad raskesti vigastada saada ja materiaalne kahju tekkida.
 - ▶ Lõpetage töö, võtke aku välja ja pöörduge STIHLi esindusse.
- Töö ajal võivad tekkida heikääride tõttu vibratsioonid.
 - ▶ Kandke kindaid.
 - ▶ Tehke tööpause.
 - ▶ Kui tekivad verevarustushäire ilmingud: pöörduge arsti poole.
- Kui lülitushoob lastakse lahti, siis liiguvad löikenoad veel u 1 sekund edasi. Liikuvad löikenoad võivad inimesi löigata. Inimesed võivad raskesti vigastada saada.
 - ▶ Hoidke heikääre juhtkääpidemest ja lookkääpidemest kinni ning oodake, kuni löikenoad enam ei liigu.

▲ OHT!

- Kui töötatakse pinget juhtivate juhtmete ümbruses, siis võivad löikenoad pinget juhtivate juhtmetega kokku puutuda ja neid kahjustada. Kasutaja võib raskesti vigastada või surma saada.
 - ▶ Ärge töötage pinget juhtivate juhtmete ümbruses.

4.8 Laadimine

▲ HOIATUS

- Laadimise ajal võib kahjustatud või defektne laadija ebatavaliselt lõhnata või suitseda. Inimesed võivad vigastada saada ja materiaalne kahju tekkida.
 - ▶ Tõmmake võrgupistik pistikupesast välja.
- Laadija võib soojuse ebapiisava äravoolu tõttu üle kuumeneda ja tulekahju põhjustada. Inimesed võivad raskesti vigastada või surma saada ja materiaalne kahju tekkida.
 - ▶ Ärge katke laadijat kinni.

4.9 Elektriline ühendamine

Kokkupuude elektrit juhtivate detailidega võib tekkida järgmistel põhjustel:

- Ühendusjuhe või pikendusjuhe on kahjustatud.
- Ühendusjuhtme või pikendusjuhtme võrgupistik on kahjustatud.
- Pistikupesaga pole õigesti installeeritud.

▲ OHT!

- Kokkupuude elektrit juhtivate detailidega võib põhjustada elektrilööki. Kasutaja võib raskesti vigastada või surma saada.
 - ▶ Tehke kindlaks, et ühendusjuhe, pikendusjuhe ja nende võrgupistikud on kahjustamata.



Kui ühendusjuhe või pikendusjuhe on kahjustatud:

- ▶ Ärge puudutage kahjustatud kohta.
- ▶ Tõmmake võrgupistik pistikupesast välja.
- ▶ Puudutage ühendusjuhet, pikendusjuhet ja nende võrgupistikuid kuivade kätega.
- ▶ Pistke ühendusjuhtme või pikendusjuhtme võrgupistikud õigesti installeeritud ning kaitsekontaktiga turvatud pistikupesasse.
- ▶ Ühendage laadija külge rikkevoolu-kaitsetüliti (30 mA, 30 ms) kaudu.
- Kahjustatud või ebasobiv pikendusjuhe võib põhjustada elektrilööki. Inimesed võivad raskesti vigastada või surma saada.
 - ▶ Kasutage õige juhtmeristloikega pikendusjuhet, 18.5.

▲ HOIATUS

- Laadimise ajal võib vale võrgupinge või vale võrgusagedus laadijas ülepinge põhjustada. Laadija võib kahjustada saada.
 - ▶ Tehke kindlaks, et elektrivõrgu võrgupinge ja võrgusagedus ühilduvad laadija võimsussildil esitatud andmetega.
- Kui laadija on ühendatud mitme pistikupesaga, võidakse laadimise ajal elektrilisi komponente üle kuumutada. Elektrilised detailid võivad kuumeneda ja tulekahju põhjustada. Inimesed võivad tõsiselt vigastada või surma saada ja võib tekkida materiaalne kahju.
 - ▶ Kontrollige, et mitme pistikupesaga toitepiirangud ei ületaks kokku laadija andmeplaadil olevaid andmeid ja kõiki mitme pistikupesaga ühendatud elektriseadmeid.
- Valesti veetud ühendusjuhe ja pikendusjuhe võivad kahjustada saada ja inimesed võivad neil komistada. Inimesed võivad vigastada saada ja ühendusjuhe või pikendusjuhe võib kahjustada saada.
 - ▶ Vedage ja tähistage ühendusjuhe ning pikendusjuhe nii, et inimesed neil ei komista.
 - ▶ Vedage ühendusjuhe ja pikendusjuhe nii, et need pole pingul ega sõlmes.
 - ▶ Vedage ühendusjuhe ja pikendusjuhe nii, et need ei murra, need ei saa kahjustada, muljuda ega hõõru.

- ▶ Kaitske ühendusjuhet ja pikendusjuhet kuumuse, õli ning kemikaalide eest.
- ▶ Vedage ühendusjuhe ja pikendusjuhe kiuval aluspinnal.
- Töö ajal pikendusjuhe soojeneb. Kui soojus ei saa ära voolata, siis võib põhjustada soojus tulekahju.
 - ▶ Kui kasutatakse kaablitruumliit: kerige kaablitruumel täielikult maha.
- Kui elektrijuhtmed ja torud jooksevad seinas, siis võivad need kahjustada saada, kui laadija monteeritakse seina külge. Kokkupuude elektrijuhtmetega võib põhjustada elektrilööki. Inimesed võivad raskesti vigastada saada ja materiaalne kahju tekkida.
 - ▶ Tehke kindlaks, et ettenähtud kohas ei jookse elektrijuhtmeid ja torusid.
- Kui laadija pole käesolevas kasutusjuhendis kirjeldatud viisil seina külge monteeritud, siis võib laadija või aku alla kukkuda või laadija liiga kuumaks minna. Inimesed võivad vigastada saada ja materiaalne kahju tekkida.
 - ▶ Monteerige laadija seina külge käesolevas kasutusjuhendis kirjeldatud viisil.
- Kui laadija monteeritakse sissepandud akuga seina külge, siis võib aku laadijast välja kukkuda. Inimesed võivad vigastada saada ja materiaalne kahju tekkida.
 - ▶ Monteerige esmalt laadija seina külge ja pange siis aku sisse.

4.10 Transportimine

4.10.1 Hekikäärid

▲ HOIATUS

- Transportimise ajal võivad hekikäärid ümber kukkuda või liikuda. Inimesed võivad vigastada saada ja materiaalne kahju tekkida.



- ▶ Võtke aku välja.

- ▶ Lükake noakaitse nii löikenoa peale, et see katab löikenoa täielikult ära.
- ▶ Kindlustage hekikäärid pingutusrihmade, rihmade või võrguga nii, et need ei saa ümber kukkuda ega liikuda.

4.10.2 Aku

▲ HOIATUS

- Aku pole kõigi ümbrusmõjude eest kaitstud. Kui aku on allutatud teatud kindlatele ümbrusmõjudele, siis võib aku kahjustada saada ja tekkida võivad materiaalsed kahjud.
 - ▶ Ärge transportige kahjustatud akut.

- Transportimise ajal võib aku ümber kukkuda või liikuda. Inimesed võivad vigastada saada ja materiaalne kahju tekkida.
 - ▶ Pakkige aku selliselt, et see ei saaks pakendist liikuda.
 - ▶ Kindlustage pakend nii, et see ei saa liikuda.

4.10.3 Laadija

▲ HOIATUS

- Transportimise ajal võib laadija ümber kukkuda või liikuda. Inimesed võivad vigastada saada ja materiaalne kahju tekkida.
 - ▶ Tõmmake võrgupistik pistikupesast välja.
 - ▶ Võtke aku välja.
 - ▶ Kindlustage laadija pingutusrihmade, rihmade või võrguga nii, et see ei saa ümber kukkuda ega liikuda.
- Ühendusjuhe pole ette nähtud laadija kandmiseks. Ühendusjuhe ja laadija võivad kahjustada saada.
 - ▶ Kerige ühendusjuhe peale ja kinnitage laadija külge.

4.11 Säilitamine

4.11.1 Hekikäärid

▲ HOIATUS

- Lapsed ei suuda hekikääridest tulenevaid ohte tuvastada ega hinnata. Lapsed võivad raskesti vigastada saada.



- ▶ Võtke aku välja.

- ▶ Lükake noakaitse nii löikenoa peale, et see katab löikenoa täielikult ära.
- ▶ Säilitage hekikääre väljaspool laste käeulastust.
- Hekikääride elektrilised kontaktid ja metallist detailid võivad niiskuse tõttu korrodeeruda. Hekikäärid võib kahjustada saada.



- ▶ Võtke aku välja.

- ▶ Säilitage hekikääre puhaste ja kuivadena.

4.11.2 Aku

▲ HOIATUS

- Lapsed ei suuda akust tulenevaid ohte tuvastada ega hinnata. Lapsed võivad raskesti vigastada saada.
 - ▶ Säilitage akut väljaspool laste käeulastust.

- Aku pole kõigi ümbrusmõjude eest kaitstud. Kui aku on allutatud teatud kindlatele ümbrusmõjudele, siis võib aku pöördumatult kahjustada saada.
 - ▶ Säilitage akut puhta ja kuivana.
 - ▶ Säilitage akut suletud ruumis.
 - ▶ Säilitage akut hekikäärdest eraldi.
 - ▶ Kui akut säilitatakse laadijas: tõmmake võrgupistik välja ja hoidke akut laetustasemel 40 % kuni 60 % (2 rohelist põlevat LED-lampi).
 - ▶ Ärge hoidke akut nimetatud temperatuurivahemikust väljaspool,  18.6.

4.11.3 Laadija

▲ HOIATUS

- Lapsed ei suuda laadijast tulenevaid ohte tuvastada ega hinnata. Lapsed võivad raskesti vigastada või surma saada.
 - ▶ Tõmmake võrgupistik välja.
 - ▶ Säilitage laadijat väljaspool laste käeulatus.
- Laadija pole kõigi ümbrusmõjude eest kaitstud. Kui laadija on allutatud teatud kindlatele ümbrusmõjudele, siis võib laadija kahjustada saada.
 - ▶ Tõmmake võrgupistik välja.
 - ▶ Kui laadija on soe: laske laadijal maha jahutada.
 - ▶ Säilitage laadijat puhta ja kuivana.
 - ▶ Säilitage laadijat suletud ruumis.
 - ▶ Ärge hoidke laadijat nimetatud temperatuurivahemikust väljaspool,  18.6.
- Ühendusjuhe pole ette nähtud laadija kandmiseks või ülesriputamiseks. Ühendusjuhe ja laadija võivad kahjustada saada.
 - ▶ Haarake ja hoidke kinni laadija korpusest. Laadijale on paigaldatud selle lihtsamaks ülestõstmiseks süviskaepide.
 - ▶ Riputage laadijat seinahoidikust üles.

4.12 Puhastamine, hooldamine ja remontimine

▲ HOIATUS

- Kui puhastuse, hoolduse või remondi ajal on aku sisse pandud, siis võidakse hekikäärde ettekavatsematult sisse lülitada. Inimesed võivad raskesti vigastada saada ja materiaalne kahju tekkida.
 - ▶ Võtke aku välja.











- Teravad puhastusvahendid, veejuga või teravate esemetega puhastamine võivad kahjustada hekilõikurit, lõiketerasid, akut või laadijat. Kui hekikääre, lõikenuge, akut või laadijat ei puhastata õigesti, siis ei pruugi detailid enam õigesti talitleda ja ohutusseadiste toime võidakse tühistada. Inimesed võivad raskesti vigastada saada.
 - ▶ Puhastage hekikääre, lõikenuge, akut ja laadijat käesolevas kasutusjuhendis kirjeldatud viisil.
- Kui hekikääre, lõikenuge, akut või laadijat ei hooldata ega remondita õigesti, siis ei pruugi detailid enam õigesti talitleda ja ohutusseadiste toime võidakse tühistada. Inimesed võivad raskesti vigastada või surma saada.
 - ▶ Ärge hooldage või remontige hekikääre, akut ja laadijat ise.
 - ▶ Kui hekilõikur, aku või laadija vajavad hooldust või remonti: pöörduge STIHL-i edasimüüja poole.
 - ▶ Hooldage lõikenuge käesolevas kasutusjuhendis kirjeldatud viisil.
- Kasutaja võib ennast lõikenugade puhastamise ajal teravatel lõikehammastel lõigata. Kasutaja võib vigastada saada.
 - ▶ Kandke vastupidavast materjalist töökin-daid.

5 Hekikäärde kasutusvalmis tegemine

5.1 Hekikäärde kasutusvalmis seadmine

Iga kord enne töö algust peate viima läbi järgmised toimingud.

- ▶ Tehke kindlaks, et järgmised detailid on ohutusnõuetele vastavas seisundis:
 - Hekikäärde,  4.6.1.
 - Lõikenuga,  4.6.2.
 - Aku,  4.6.3.
 - Laadija,  4.6.4.
- ▶ Kontrollige akut,  9.2.
- ▶ Laadige aku täiesti täis,  6.2.
- ▶ Puhastage hekikäärde,  14.1.
- ▶ Käsitsemiselementide kontrollimine,  9.1.
- ▶ Kui samme ei saa läbi viia: ärge kasutage hekikääre ja pöörduge STIHLi esindusse.

6 Aku laadimine ja LEDid

6.1 Laadija monteerimine seinale

Laadijat saab seinale külge monteerida.

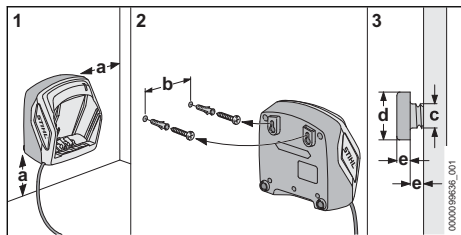

▶ Monteerige laadija nii seina külge, et järgmised tingimused on täidetud:

- Kasutatakse sobivat kinnitusmaterjali.
- Laadija on horisontaalselt.
- Järgmistest mõõtudest peeti kinni:
 - a = vähemalt 100 mm
 - b (AL 101) = 75 mm
 - b (AL 301) = 100 mm
 - b (AL 500) = 120 mm
 - c = 4,5 mm
 - d = 9 mm
 - e = 2,5 mm

6.2 Aku laadimine

Laadimisaeg sõltub erinevatest teguritest, nt aku temperatuurist või ümbrustemperatuurist. Optimaalse jõudluse tagamiseks jälgige soovitatud temperatuurivahemikku, 18.7. Tegelik laadimisaeg võib esitatud laadimisajast kõrvale kalduda. Laadimisaeg on esitatud www.stihl.com/charging-times all.

Kui võrgupistik on pistikupesasse pistetud ja aku sisestatakse laadijasse, siis käivitub laadimisprotseduur automaatselt. Kui aku on täielikult laetud, siis lülitub laadija automaatselt välja.

Laadimise ajal aku ja laadija soojenevad.

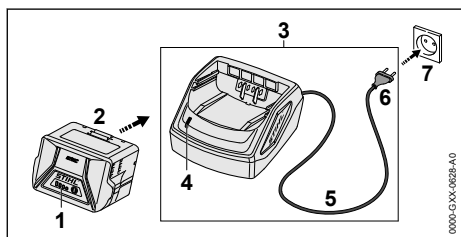

- ▶ Pistke võrgupistik (6) hästi ligipääsetavasse pistikupesasse (7).
- Laadija (3) viib läbi enesetesti. LED (4) põleb u 1 sekundi roheliselt ja u 1 sekundi punaselt.
- ▶ Vedage ühendusjuhe (5).
- ▶ Pange aku (2) laadija (3) juhikettesse ja suruge lõpuni.
- LED (4) põleb roheliselt. LEDid (1) põlevad roheliselt ja laetakse akut (2).
- ▶ Kui LED (4) ja LEDid (1) ei põle: Aku (2) on täielikult laetud võib laadijast (3) välja võtta.
- ▶ Kui laadijat (3) enam ei kasutata: tõmmake võrgupistik (6) pistikupesast (7) välja.

6.3 Laadimisseisundi näitamine

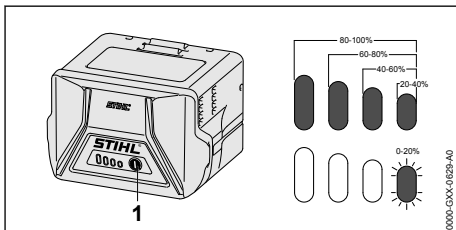

- ▶ Vajutage suruklahvi (1).
- LEDid põlevad u 5 sekundit roheliselt ja näitavad laadimisseisundit.
- ▶ Kui parem LED vilgub roheliselt: Laadige akut.

6.4 LEDid akul

LEDid võivad näidata aku laadimisseisundit või rikkeid. LEDid võivad roheliselt või punaselt põleda või vilkuda.

Kui LEDid põlevad või vilguvad roheliselt, siis näidatakse laadimisseisundit.

- ▶ Kui LEDid põlevad või vilguvad punaselt: kõrvaldage rikked, 17.
- Hekikäärdes või akus esineb rike.

6.5 LED laadijal

LED näitab laadija olekut.

Kui LED põleb roheliselt, siis laetakse akut.

- ▶ Kui LED vilgub roheliselt: Kõrvaldage rikked. Laadijal esineb rike.

7 Aku sissepanemine ja väljavõtmine

7.1 Aku sissepanemine

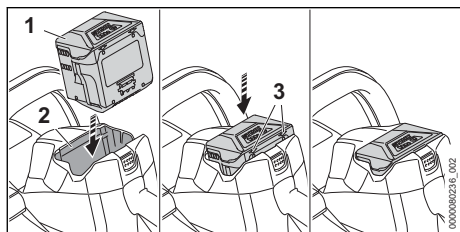

- ▶ Suruge akut (1) senikaua akušahti (2), kuni on kuulda klõpsu. Nooled (3) on akul (1) veel nähtavad ja aku (1) on akušahtis (2) kindlustatud. Hekikäride ja aku (1) vahel pole elektrilist kontakti.
- ▶ Vajutage aku (1) lõpuni akušahti (2). Aku (1) fikseerub teise klõpsuga ja paikneb hekkikäride korpusega kohakuti.

7.2 Võtke aku välja

- ▶ Asetage hekkikärid tasasele pinnale.

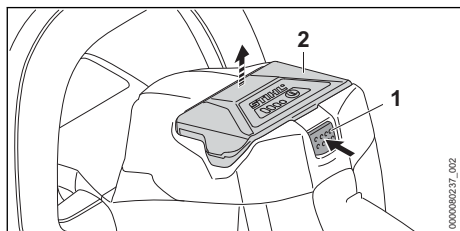

- ▶ Vajutage riivistushooba (1). Aku (2) on lahti lukustatud ja selle saab välja võtta.

8 Hekikäride sisselülitamine ja väljalülitamine

8.1 Hekikäride sisselülitamine



HOIATUS

- Hekikärid kiirendavad ja lõikenoad liiguvad sõltumata järjekorrast, milles lülituslooka ning lülitushooba vajutatakse. Kui esmalt vajutatakse lülitushooba ja seejärel lülituslooka, siis võib kasutaja hekkikäride üle kontrolli kaotada. Kasutaja võib tõsiselt vigastada saada.
 - ▶ Vajutage esmalt lülituslooka ja siis lülitushooba.

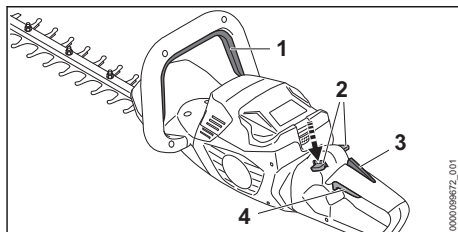

- ▶ Vajutage lülituslooka (1) ja hoidke vajutatult.
- ▶ Vajutage lukustushoob (2) pöidlaga alla ja hoidke all.
- ▶ Vajutage nimetissõrmega lülitushooba (4) ja hoidke vajutatult. Hekikärid kiirendavad ja lõikenoad liiguvad. Lukustushooba (2) võib lahti lasta.

Kui Ergo-hoob (3) on alla vajutatud, jääb lukustushoob (2) vabastatuks. Nii saab lülitushooba (4) lahti lasta ja taas alla vajutada, ilma et lukustushooba tuleks uuesti alla vajutada.

Kui lülitushoob (4) ja Ergo-hoob (3) lahti lastakse, on lülitushoob (4) lukustatud. Lukustushoob (2) tuleb uuesti alla lükata ja all hoida, et lülitushoob (4) vabastada.

8.2 Hekikäride väljalülitamine

- ▶ Laske lülituslooka ja lülitushooba lahti.
- ▶ Oodake, kuni lõikenoad u 1 sekundi möödudes enam ei liigu.
- ▶ Kui lõikenoad liiguvad u 1 sekundi möödudes jätkuvalt: võtke aku välja ja pöörduge STIHLi esindusse. Hekikärid on defektsed.

9 Hekikäride ja aku kontrollimine

9.1 Käsitsemiselementide kontrollimine

Lukustushoob, Ergo-hoob ja lülitushoob

- ▶ Võtke aku välja.
- ▶ Proovige lülitushooba vajutada ilma lukustushooba vajutamata.
- ▶ Kui lülitushooba saab vajutada: ärge kasutage hekkäare ja pöörduge STIHLi esindusse. Lukustushoob on defektne.
- ▶ Vajutage lukustushoob pöidlaga alla ja hoidke all.
- ▶ Vajutage Ergo-hooba ja hoidke vajutatult.
- ▶ Vajutage lülitushooba. Lukustushooba võib lahti lasta.
- ▶ Laske lülitushoob ja Ergo-hoob lahti.

- ▶ Kui lukustushoob, lülitushoob või Ergo-hoob liigub raskelt või ei vetru lähteasendisse tagasi: ärge kasutage hekikäare ja pöörduge STIHLi esindusse. Lukustushoob, lülitushoob või Ergo-hoob on defektne.

Lülituslook

- ▶ Võtke aku välja.
- ▶ Vajutage lülituslooka ja laske jälle lahti.
- ▶ Kui lülituslook liigub raskelt või ei vetru lähteasendisse tagasi: ärge kasutage hekikäare ja pöörduge STIHLi esindusse. Lülituslook on defektne.

Hekikäärde sisselülitamine

- ▶ Pange aku sisse.
- ▶ Vajutage lülituslooka ja laske jälle lahti.
- ▶ Kui löikenoad liikusid või liiguvad: ärge kasutage hekikäare ja pöörduge STIHLi esindusse. Lülitushoob on defektne.
- ▶ Vajutage lukustushooba ja hoidke vajutatult.
- ▶ Vajutage lülitushooba ja hoidke vajutatult.
- ▶ Kui löikenoad liiguvad: ärge kasutage hekikäare ja pöörduge STIHLi esindusse. Lülituslook on defektne.
- ▶ Vajutage lülituslooka ja hoidke vajutatult. Löikenoad liiguvad.
- ▶ Kui 3 LEDi vilguvad punaselt: võtke aku välja ja pöörduge STIHLi esindusse. Hekikääridel esineb rike.
- ▶ Laske lülituslook lahti. U 1 sekundi möödudes löikenoad enam ei liigu.
- ▶ Kui löikenoad liiguvad u 1 sekundi möödudes jätkuvalt: võtke aku välja ja pöörduge STIHLi esindusse. Hekikääril on defektsed.

9.2 Aku kontrollimine

- ▶ Vajutage akul suruklahvi. LEDid põlevad või vilguvad.
- ▶ Kui LEDid ei põle või ei vilgu: ärge kasutage akut ja pöörduge STIHLi esindusse. Akul esineb rike.

10 Hekikäärdega töötamine

10.1 Hekikäärde hoidmine ja juhtimine

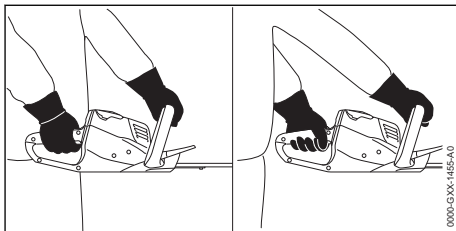

- ▶ Hoidke hekikäare ühe käega juhtkäepidemest kinni nii, et põial hoiab juhtkäepideme ümbert kinni.
- ▶ Hoidke hekikäare teise käega lookkäepidemest kinni nii, et põial hoiab lookkäepideme ümbert kinni.

10.2 Juhtkäepideme keeramine

Juhtkäepidet saab olenevalt rakendusest pöörata 3 asendisse.

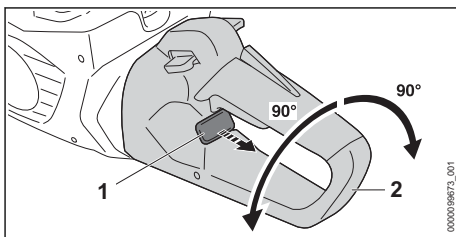

- ▶ Tõmmake tõkissiiber (1) välja ja hoidke kinni.
- ▶ Keerake juhtkäepidet (2) päripäeva või vastupäeva.
- ▶ Laske tõkissiiber (1) lahti.
- ▶ Keerake juhtkäepidet (2) nii kaua päripäeva või vastupäeva, kuni juhtkäepide (2) fikseerub.

10.3 Lõikamine

- ▶ Eemaldage paksud oksad või oksaharud oksakäärde või mootorsaega.

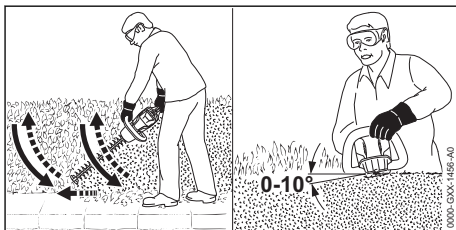

- ▶ Juhtige hekikäare heki ühel küljel kaarjalt alt-poolt ülespoole ja lõigake hekki.

- ▶ Langetage hekiääre hekki lõikamata.
- ▶ Kõndige aeglaselt ja kontrollitult edaspidi.
- ▶ Juhtige hekiääre uuesti kaarjalt altpoolt ülespoole ja lõigake hekki.
- ▶ Lõigake heki teist külge samal viisil.
- ▶ Pange lõikenuga heki ülaküljel 0° kuni 10° nurga all kohale.
- ▶ Juhtige hekiääre horisontaalselt ja kaarjalt edasi-tagasi ning lõigake hekki.
- ▶ Kui lõikevõimsus väheneb: teritage lõikenuge.

Optimaalse jõudluse tagamiseks jälgige soovitatud temperatuurivahemikku,  18.7.

11 Pärast tööd

11.1 Pärast tööd

- ▶ Lülitage hekiäärid välja ja võtke aku välja.
- ▶ Kui hekiäärid on märjad: laske hekiääridel kuivada.
- ▶ Kui aku on märg või niiske: laske akul kuivada,  18.7.
- ▶ Puhastage hekiäärid.
- ▶ Puhastage lõikenoad.
- ▶ Lükake noakaitse nii lõikenoa peale, et see katab lõikenoa täielikult ära.
- ▶ Puhastage aku.

12 Transportimine

12.1 Hekiääride transportimine

- ▶ Lülitage hekiäärid välja ja võtke aku välja.
- ▶ Lükake noakaitse nii lõikenoa peale, et see katab lõikenoa täielikult ära.

Hekiääride kandmine

- ▶ Kandke hekiääre ühe käega lookkäepidemest nii, et lõikenoad on tahapoole suunatud.

Hekiääride transportimine sõidukis

- ▶ Kindlustage hekiäärid nii, et hekiäärid ei saa ümber kukkuda ega liikuda.

12.2 Aku transportimine

- ▶ Lülitage hekiäärid välja ja võtke aku välja.
- ▶ Tehke kindlaks, et aku on ohutusnõuetele vastavas seisundis.
- ▶ Pakkige aku selliselt, et see ei saaks pakendis liikuda.
- ▶ Kindlustage pakend nii, et see ei saa liikuda.

Aku allub ohtlike kaupade transportimise nõuetele. Aku on UN 3480 (liitiumioonakud) kohaselt liigitatud ja seda kontrolliti vastavalt ÜRO käsiraamatu „Kontrollimised ja kriteeriumid osa III alalõigule 38.3.

Transpordieeskirjad on esitatud www.stihl.com/safety-data-sheets all.

12.3 Laadija transportimine

- ▶ Tõmmake võrgupistik pistikupesast välja.
- ▶ Võtke aku välja.
- ▶ Kerige ühendusjuhe peale ja kinnitage laadija külge.
- ▶ Kui laadijat transporditakse sõidukis: Kindlustage laadija pingutusrihmade, rihmade või võrguga nii, et laadija ei saa ümber kukkuda ega liikuda.

13 Säilitamine

13.1 Hekiääride säilitamine

- ▶ Lülitage hekiäärid välja ja võtke aku välja.
- ▶ Lükake noakaitse nii lõikenoa peale, et see katab lõikenoa täielikult ära.
- ▶ Säilitage hekiääre nii, on et täidetud järgmised tingimused:
 - Hekiäärid on väljaspool laste käeulastust.
 - Hekiäärid on puhtad ja kuivad.

13.2 Aku säilitamine

STIHL soovib säilitada akut laadimisseisundis 40 % kuni 60 % (2 roheliselt põlevat LEDi) vahemikus.

- ▶ Säilitage akut nii, on täidetud järgmised tingimused:
 - Aku on väljaspool laste käeulastust.
 - Aku on puhas ja kuiv.
 - Aku on suletud ruumis.
 - Aku on hekiääridest eraldatud.
 - Kui akut säilitatakse laadijas: tõmmake võrgupistik välja ja hoidke akut laetustasemel 40 % kuni 60 % (2 rohelist põlevat LED-lampi).
 - Akut ei hoita toodud temperatuurivahemikust väljaspool,  18.6.

JUHI

- Kui akut ei hoistata vastavalt käesolevas kasutusjuhendis kirjeldatud tingimustele, võib aku süvatühjeneda ja seetõttu pöördumatult kahjustuda.
 - ▶ Tühjenenud aku tuleb enne hoiule panemist laadida. STIHL soovib säilitada akut laadimisseisundis 40 % kuni 60 % (2 roheliselt põlevat LEDi) vahemikus.
 - ▶ Säilitage akut hekiääridest eraldi.

13.3 Laadija säilitamine

- ▶ Tõmmake võrgupistik pistikupesast välja.

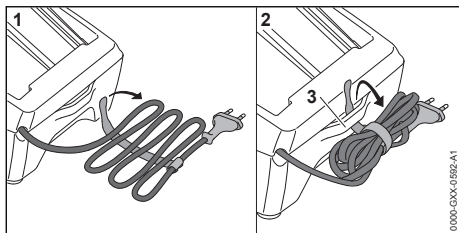

- ▶ Kerige ühendusjuhe peale ja kinnitage laadija külge.
- ▶ Säilitage laadijat nii, on täidetud järgmised tingimused:
 - Laadija on väljaspool laste käeulastust.
 - Laadija on puhas ja kuiv.
 - Laadija on suletud ruumis.
 - Laadija ei ole ühendusjuhtme ega ühendusjuhtme hoidiku (3) külge riputatud.
 - Laadijat ei hoita toodud temperatuurivahemikust väljaspool, 18.6.

14 Puhastamine

14.1 Hekikäärde puhastamine

- ▶ lülitage hekikäär välja ja võtke aku välja.
- ▶ Puhastage hekikääre niiske lapiga või STIHLi vaigulahustiga.
- ▶ Puhastage ventilatsioonipilud pintsliga.
- ▶ Eemaldage akušahtist võõrkehjad ja puhastage akušaht niiske lapiga.
- ▶ Puhastage elektrilisi kontakte akušahtis pintslis või pehme harjaga.

14.2 Lõikenugade puhastamine

- ▶ lülitage hekikäär välja ja võtke aku välja.
- ▶ Pihustage lõikenoad mõlemalt küljelt STIHLi vaigulahustiga sisse.
- ▶ Pange aku sisse.
- ▶ Lülitage hekikäär 5 sekundiks sisse. Lõikenoad liiguvad. STIHLi vaigulahusti jaotub ühtlaselt.

14.3 Aku puhastamine

- ▶ Puhastage aku niiske lapiga.

14.4 Laadija puhastamine

- ▶ Tõmmake võrgupistik pistikupesast välja.
- ▶ Puhastage laadija niiske lapiga.
- ▶ Puhastage ventilatsioonipilud pintsliga.
- ▶ Puhastage laadija elektrilisi kontakte pintslis või pehme harjaga.

15 Hooldamine

15.1 Hooldusintervallid

Hooldusintervallid sõltuvad ümbrustingimustest ja töötingimustest. STIHL soovib järgmisi hooldusintervalle:

Iga 50 töötundi järel

- ▶ Reduktiori määrimine.

Kord aastas

- ▶ Laske hekikääre STIHLi esinduses kontrollida.

15.2 Reduktiori määrimine

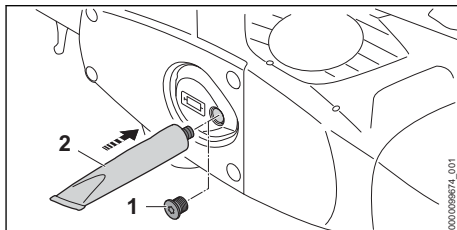

- ▶ Keerake sulgurpolt (1) välja.
- ▶ Kui sulgurpoldil (1) pole näha määret:
 - ▶ Keerake sisse tuub „STIHLi reduktori-määre“ (2).
 - ▶ Vajutage reduktorikorpusesse 5 g STIHLi reduktormääret.
 - ▶ Keerake tuub „STIHLi reduktormääre“ (2) maha.
 - ▶ Keerake sulgurpolt (1) sisse ja pingutage tugevasti kinni.
 - ▶ Lülitage hekikäär 1 minutiks sisse. STIHLi reduktormääre jaotub ühtlaselt.

15.3 Lõikenugade teritamine

STIHL soovib lasta lõikenuge teritada STIHLi esinduses.



HOIATUS

- Lõikenugade lõikehambad on teravad. Kasutaja võib ennast lõigata.
 - ▶ Kandke vastupidavast materjalist töökin-daid.
- ▶ lülitage hekikäär välja ja võtke aku välja.

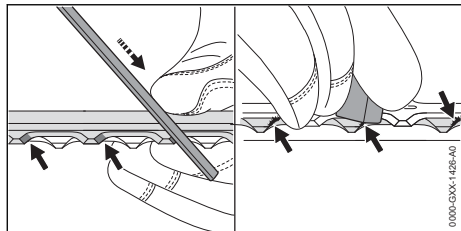

- ▶ Teritage ülemise lõikenoa kõiki lõiketeri STIHLi lapikviiliga ühe edaspidiliigutusega. Pidage seejuures teritusnurgast kinni,  18.2.
- ▶ Pöörake hekikäärid ümber.
- ▶ Teritage ülejäänud lõiketerad.
- ▶ Eemaldage kõigilt lõiketeradelt altpoolt kraadid.
- ▶ Pöörake hekikäärid ümber.
- ▶ Eemaldage ülejäänud lõiketeradelt kraadid.
- ▶ Eemaldage viilimisel tekkinud tolm niiske lapiga.
- ▶ Pihustage lõikenoad mõlemalt küljelt STIHLi vaigulahustiga sisse.

- ▶ Lülitage hekikäärid 5 sekundiks sisse. Lõikenoad liiguvad. STIHLi vaigulahusti jaotub ühtlaselt.
- ▶ Kui esineb ebaselgusi: pöörduge STIHLi esindusse.

16 Remontimine

16.1 Hekikäärde, aku ja laadija remontimine

Kasutaja ei saa hekikääre, lõikenuge, akut ja laadijat ise remontida.

- ▶ Kui hekikäärid või lõikenoad on kahjustatud: ärge kasutage hekikääre ja pöörduge STIHLi esindusse.
- ▶ Kui aku on defektne või kahjustatud: asendage aku.
- ▶ Kui laadija on defektne või kahjustatud: asendage laadija.
- ▶ Kui ühendusjuhe on defektne või kahjustatud: ärge kasutage laadijat ja laske ühendusjuhe STIHLi esinduses asendada.

17 Rikete kõrvaldamine

17.1 Hekikäärde või aku rikete kõrvaldamine

Rike	LEDid akul	Põhjus	Abinõu
Sisselülitamisel hekikäärid ei käivitu.	1 LED vilgub roheliselt.	Aku laetustase liiga madal.	▶ Laadige akut.
	1 LED põleb punaselt.	Aku on liiga soe või liiga külm.	▶ Võtke aku välja. ▶ Laske akul maha jahtuda või soojeneda.
	3 LEDi vilguvad punaselt.	Hekikääridel esineb rike.	▶ Võtke aku välja. ▶ Puhastage elektrilised kontaktid akušah-tis. ▶ Pange aku sisse. ▶ Lülitage hekikäärid sisse. ▶ Kui 3 LEDi vilguvad jätkuvalt punaselt: ärge kasutage hekikääre ja pöörduge STIHLi esindusse.
		Lõikenoad liiguvad raskelt.	▶ Pihustage lõikenoad mõlemalt küljelt STIHLi vaigulahustiga sisse. ▶ Kui 3 LEDi vilguvad jätkuvalt punaselt: ärge kasutage hekikääre ja pöörduge STIHLi esindusse.
	3 LEDi põlevad punaselt.	Hekikäärid on liiga soojad.	▶ Võtke aku välja. ▶ Laske hekikääridel maha jahtuda.
	4 LEDi vilguvad punaselt.	Akul esineb rike.	▶ Võtke aku välja ja pange uuesti sisse. ▶ Lülitage hekikäärid sisse. ▶ Kui 4 LEDi vilguvad jätkuvalt punaselt: ärge kasutage akut ja pöörduge STIHLi esindusse.
	-	Elektriühendus on hekikäärde ja aku vahel katkenud.	▶ Võtke aku välja. ▶ Puhastage elektrilised kontaktid akušah-tis. ▶ Pange aku sisse.

Rike	LEDid akul	Põhjus	Abinõu
	-	Hekikäärid või aku on niisked.	▶ Laske hekikääridel või akul kuivada,  18.7.
Hekikäärid lülituvad käitamisel välja.	3 LEDi põlevad punaselt.	Hekikäärid on liiga soojad.	▶ Võtke aku välja. ▶ Laske hekikääridel maha jahtuda.
	-	Esineb elektriline rike.	▶ Võtke aku välja ja pange uuesti sisse. ▶ Lülitage hekikäärid sisse.
Hekikääride käitusaeg on liiga lühike.	-	Aku pole täielikult laetud.	▶ Laadige aku täiesti täis.
	-	Aku eluiga on ületatud.	▶ Asendage aku.
Pärast aku sisetamist laadijasse laadimisprotse-duur ei käivitu.	1 LED põleb punaselt.	Aku on liiga soe või liiga külm.	▶ Jätke aku laadijasse sisestatuks. Laadimisprotse-duur käivitub automaatselt, kui on saavutatud lubatud temperatuurivahemik.

17.2 Laadija rikete kõrvaldamine

Rike	LED laadijal	Põhjus	Abinõu
Akut ei laeta.	LED vilgub punaselt.	Elektriühendus on laadija ja aku vahel katkenud.	▶ Võtke aku välja. ▶ Puhastage laadijal elektrilised kontaktid. ▶ Pange aku sisse.
		Laadijal esineb rike.	▶ Ärge kasutage laadijat ja pöörduge STIHLi esindusse.

18 Tehnilised andmed

18.1 Hekikäärid STIHL HSA 60.0

- Lubatud aku: STIHL AK
- Kaal akuta: 3,5 kg

Tööaeg on esitatud www.stihl.com/battery-life/all.

18.2 Lõikenuga

- Hambavahe: 34 mm
- Lõikepikkus: 600 mm
- Teritusnurk: 35°

18.3 Aku STIHL AK

- Aku-tehnoloogia: liitium-ioon
- Pinge: 36 V
- Mahtvus Ah: vt võimsussilti
- Energiasisaldus Wh: vt võimsussilti
- Kaal kg: vt võimsussilti

18.4 Laadija STIHL AL 101

- Nimipinge: vt võimsussilti
- Sagedus: vt võimsussilti
- Nimivõimsus: vt võimsussilti
- Laadimisvool: vt võimsussilti

Laadimisajad on esitatud www.stihl.com/charging-times/all.

18.5 Pikendusjuhtmed

Kui kasutatakse pikendusjuhet, siis peavad olema selle juhtmesooned sõltuvalt pingest ja pikendusjuhtme pikkusest vähemalt järgmiste ristlõigetega:

Kui nimipinge on võimsussildil 220 V kuni 240 V:

- Juhtme pikkus kuni 20 m: AWG 15 / 1,5 mm²
- Juhtme pikkus 20 m kuni 50 m: AWG 13 / 2,5 mm²

Kui nimipinge on võimsussildil 100 V kuni 127 V:

- Juhtme pikkus kuni 10 m: AWG 14 / 2,0 mm²
- Juhtme pikkus 10 m kuni 30 m: AWG 12 / 3,5 mm²

18.6 Temperatuuri limiidid



HOIATUS

- Aku pole kõigi ümbrusmõjude eest kaitstud. Kui aku on allutatud teatud kindlatele ümbrusmõjudele, siis võib aku põlema süttida või plahvatada. Inimesed võivad raskesti vigastada saada ja materiaalne kahju tekkida.
 - ▶ Ärge laadige akut temperatuuril alla $-20\text{ }^{\circ}\text{C}$ või üle $+50\text{ }^{\circ}\text{C}$.
 - ▶ Hekilõikur, mootorsaag, akut ega laadijat temperatuuril alla $-20\text{ }^{\circ}\text{C}$ või üle $+50\text{ }^{\circ}\text{C}$.
 - ▶ Ärge hekilõikur, akut ega laadijat temperatuuril alla $-20\text{ }^{\circ}\text{C}$ või üle $+70\text{ }^{\circ}\text{C}$.

18.7 Soovitatud temperatuurivahemikud

Hekilõikur, aku ja laadija optimaalse töö tagamiseks järgige järgmisi temperatuurivahemikke:

- Laadimine: $+5\text{ }^{\circ}\text{C}$ kuni $+40\text{ }^{\circ}\text{C}$
- Kasutamine: $-10\text{ }^{\circ}\text{C}$ kuni $+40\text{ }^{\circ}\text{C}$
- Hoiustamine: $-20\text{ }^{\circ}\text{C}$ kuni $+50\text{ }^{\circ}\text{C}$

Kui akut laetakse, kasutatakse või hoiustatakse soovitatud temperatuurivahemikest väljaspool, võib selle võimsus väheneda.

Kui aku on märg või niiske, laske akul kuivada vähemalt 48 tundi temperatuuril üle $+15\text{ }^{\circ}\text{C}$ ja alla $+50\text{ }^{\circ}\text{C}$ ning alla 70 % õhuniiskuse juures. Suurem niiskus võib pikendada kuivamisega.

18.8 Mürä- ja vibratsiooniväärtused

Helirõhutaseme K-väärtus on 2 dB(A). Helivõimsustaseme K-väärtus on 2 dB(A). Vibratsiooniväärtuste K-väärtus on 2 m/s^2 .

STIHL soovitab kanda kuulmekaitset.

- Helirõhutaseme L_{pA} mõõdetud standardi järgi EN 62841-4-2: 77 dB(A).
- Helirõhutaseme L_{wA} mõõdetud standardi järgi EN 62841-4-2: 85 dB(A).
- Vibratsiooniväärtus a_{hv} mõõdetud standardi järgi EN 62841-4-2
 - Juhtkäepide: $1,0\text{ m/s}^2$. Vibratsiooniväärtuse K-väärtus on 2 m/s^2 .
 - Lookkäepide: $1,5\text{ m/s}^2$.

Esitatud vibratsiooniväärtused mõõdeti normitud kontrollmeetodi alusel ja neid saab kasutada elektriseadmete võrdlemiseks. Tegelikud vibratsiooni väärtused võivad toodud väärtustest erineda, sõltuvalt kasutamise laadist. Toodud vibratsiooniandmeid võib kasutada vibratsiooni-koormuse esmaseks hindamiseks. Tegelikku vibratsioonikoormust tuleb mõõta. Seejuures

võib arvesse võtta ka aegu, mil elektriline tööriist on välja lülitatud, ning neid aegu, mil see on küll sisse lülitatud, kuid töötab ilma koormuseta.

Informatsioon tööandjate direktiivi Vibratsioon 2002/44/EÜ täitmise kohta on esitatud www.stihl.com/vib all.

18.9 REACH

REACH tähistab EÜ määrust kemikaalide registreerimise, hindamise ja heakskiidu kohta.

Informatsioon REACH määruse täitmise kohta on esitatud www.stihl.com/reach all.

19 Varuosad ja tarvikud

19.1 Varuosad ja tarvikud

STIHL Need sümbolid tähistavad STIHLi originaalvaruosi ja STIHLi originaaltarvikuid.

STIHL soovitab kasutada STIHLi originaalvaruosi ja STIHLi originaaltarvikuid.

Teiste tootjate varuosade ja lisatarvikute töökindlust, ohutust ja sobivust ei saa STIHL hinnata, hoolimata pidevast turu jälgimisest, ning nende kasutamise korral ei võta STIHL endale mingit vastutust.

STIHLi originaalvaruosad ja STIHLi originaaltarvikud on saadaval STIHLi esinduses.

20 Utiliseerimine

20.1 Hekikäärde, aku ja laadija utiliseerimine

Infot utiliseerimise kohta saate kohalikust omavalitusest või STIHLi edasimüüjalt.

Mittenoetekohane utiliseerimine võib kahjustada tervist ja keskkonda.

- ▶ Viige STIHLi tooted koos pakendiga ringlussevõtuks sobivasse kogumispunkti vastavalt kohalikele eeskirjadele.
- ▶ Ärge visake olmeprügi hulka.

21 EL vastavusdeklaratsioon

21.1 Hekikäärid STIHL HSA 60.0

ANDREAS STIHL AG & Co. KG
Badstraße 115
D-71336 Waiblingen

Saksamaa

deklareerib ainuisikuliselt vastutades, et
– Koostevii: Aku-hekikäär

- Tehasemärk: STIHL
- Tüüp: HSA 60.0
- Seeriatunnus: HA06

vastavad direktiivide 2011/65/EL, 2006/42/EÜ, 2014/30/EL ja 2000/14/EÜ asjaomastele sätetele ja on välja töötatud ning valmistatud kooskõlas järgmiste normide vastaval tootmiskuupäeval kehtivate versioonidega: EN 55014-1, EN 55014-2, EN 62841-1 ja EN 62841-4-2.

Kohaldatud vastavushindamise meetod vastavalt direktiivi 2000/14/EÜ lisale V.

- Mõõdetud helivõimsustase: 85 dB(A)
- Garanteeritud helivõimsustase: 87 dB(A)

Tehnilisi dokumente säilitatakse AND-REAS STIHL AG & Co. KG Produktzulassung osakonnas.

Ehitusaasta, valmistamisriik ja masina number on heikikäärdele märgitud.

Waiblingen, 01.08.2022

ANDREAS STIHL AG & Co. KG

p. p. 

Robert Olma, Vice President, Regulatory Affairs & Global Governmental Relations

22 UKCA vastavusdeklaratsioon

22.1 Heikikäärid STIHL HSA 60.0

**UK
CA**

ANDREAS STIHL AG & Co. KG
Badstraße 115
D-71336 Waiblingen

Saksamaa

deklareerib ainuisikuliselt vastutades, et

- Koostevii: Aku-heikikäärid
- Tehasemärk: STIHL
- Tüüp: HSA 60.0
- Seeriatunnus: HA06

vastab UK-määruste The Restriction of the Use of Certain Hazardous Substances in Electrical and Electronic Equipment Regulations 2012, Supply of Machinery (Safety) Regulations 2008, Electromagnetic Compatibility Regulations 2016 ja Noise Emission in the Environment by Equipment for use Outdoors Regulations 2001 asjaomastele sätetele ning on välja töötatud ja valmistatud kooskõlas järgmiste normide vastaval tootmiskuupäeval kehtivate versioonidega: EN 55014-1, EN 55014-2, EN 62841-1 ja EN 62841-4-2.

mastele sätetele ning on välja töötatud ja valmistatud kooskõlas järgmiste normide vastaval tootmiskuupäeval kehtivate versioonidega: EN 55014-1, EN 55014-2, EN 62841-1 ja EN 62841-4-2.

Kohaldatud vastavushindamise meetod vastavalt Ühendkuningriigi määrus Noise Emission in the Environment by Equipment for use Outdoors Regulations 2001 Schedule 8.

- Mõõdetud helivõimsustase: 85 dB(A)
- Garanteeritud helivõimsustase: 87 dB(A)

Tehnilisi dokumente säilitatakse ettevõttes AND-REAS STIHL AG & Co. KG.

Ehitusaasta, valmistamisriik ja masina number on heikikäärdele märgitud.

Waiblingen, 01.08.2022

ANDREAS STIHL AG & Co. KG

p. p. 

Robert Olma, Vice President, Regulatory Affairs & Global Governmental Relations

23 Elektriööriistade üldised ohutusjuhised

23.1 Sissejuhatus

Käesolevas peatükis taasesitatakse normis EN/IEC 62841 käsijuhtimisega mootorkäitusega elektritööriistade kohta eelformuleeritud üldised ohutusjuhised.

STIHL peab need tekstid ära trükkima.

"Elektrilane ohutus" all esitatud elektrilöögi vältimist puudutavad ohutusjuhised pole STIHLi akutoodetele kohaldatavad.

HOIATUS

- **Lugege kõiki ohutusjuhiseid, korraldusi, pilte ja tehnilisi andmeid, millega on kõnealune elektritööriist varustatud.** Hooletused alljärgnevatest korraldustest kinnipidamisel võivad põhjustada elektrilööki, tulekahju ja/või raskeid vigastusi. **Hoidke kõiki ohutusjuhiseid ja korraldusi tulevikuks alal.**

Ohutusjuhistes kasutatav mõiste „elektritööriist“ kehtib võrgukäitusega elektritööriistade (võrgujuhtmega) ja akukäitusega elektritööriistade (võrgujuhtmeta) kohta.

23.2 Ohutus töökohal

- Hoidke oma tööpiirkond puhas ja hästi valgustatud.** Korratud või valgustamata tööpiirkonnad võivad põhjustada õnnetusi.
- Ärge töötage elektritööriistaga plahvatusohtlikus ümbruskonnas, milles leidub süttimisohlikke vedelikke, gaase või tolme.** Elektritööriistad tekitavad sädemeid, mis võivad tolmu või aurud põlema süüdata.
- Hoidke lapsed ja teised isikud elektritööriista kasutamise ajal eemal.** Tähelepanu hajumise korral võite kaotada kontrolli elektritööriista üle.

23.3 Elektrialane ohutus

- Elektritööriista ühenduspistik peab pistikupessa sobima.** Pistikut ei tohi ühelgi viisil muuta. Ärge kasutage adapterpistikuid koos kaitsemaandusega elektritööriistadega. Muutmata pistikud ja sobivad pistikupesad vähendavad elektrilöögi riski.
- Vältige kehalist kontakti torude, küttesüsteemide, pliitide, külmkappide jms maandatud pindadega.** Kui Teie keha on maandatud, siis valitseb elektrilöögi risk.
- Kaitske elektritööriistu vihma ja niiskuse eest.** Vee tungimine elektritööriista suurendab elektrilöögi riski.
- Ärge väärkasutage ühendusjuhet.** Ärge kasutage ühendusjuhet kunagi kandmiseks, tõmbamiseks ega elektritööriista pistiku väljatõmbamiseks. Hoidke ühendusjuhe eemal kuumusest, õlist, teravatest servadest või liikuvatest osadest. Kahjustatud või sisetud ühendusjuhtmed suurendavad elektrilöögi riski.
- Kui töötate elektritööriistaga õues, siis kasutage üksnes välitingimustesse sobivaid pikendusjuhtmeid.** Välitingimustesse sobiva pikendusjuhtme kasutamine vähendab elektrilöögi riski.
- Kui elektritööriista käitamist pole võimalik niiskes ümbruskonnas vältida, siis kasutage rikkevoolu-kaitselülitit.** Rikkevoolu-kaitselüliti kasutamine vähendab elektrilöögi riski.

23.4 Inimeste ohutus

- Olge tähelepanelik, pidage oma tegevust silmas ja käige töötamisel elektritööriista mõistlikult ümber.** Ärge kasutage elektritööriista, kui olete väsinud või uimastite, alkoholi või ravimite mõju all. Hetkeline tähelepane-

matus võib põhjustada elektritööriista kasutamisel tõsiseid vigastusi.

- Kandke isiklikku kaitsevarustust ja alati kaitseprille.** Isikliku kaitsevarustuse nagu tolmu-maski, libisemiskindlate turvajalatsite, kaitsekiivri või kuulmekaitsme kandmine, vastavalt elektritööriista liigile ning kasutusele, vähendab vigastuste riski.
- Vältige ettekatvematut käikuvõtmist. Veenuduge, et elektritööriist on enne voolutoite ja/või aku külgeühendamist, ülesvõtmist või kandmist välja lülitatud.** Kui hoiate elektritööriista kandmisel sõrme lülilil või ühendate sisselülitatud elektritööriista voolutoitega, siis võib see õnnetusi põhjustada.
- Eemaldage enne elektritööriista sisselülitamist seadistustööriistad ning mutrivõtmed.** Elektritööriista pöörleva osa sees asuv tööriist või võti võib tekitada vigastusi.
- Vältige ebaharilikku kehahoiakut. Hoolitsege stabiilses seisuasendis eest ja hoidke alati tasakaalu.** Seeläbi saate elektritööriista ootamatutes olukordades paremini kontrollida.
- Kandke sobivat riietust. Ärge kandke avarat riietust ega ehteid. Hoidke juuksed ja riietus pöörlevatest detailidest eemal.** Avar riietus, ehted või pikad juuksed võidakse liikuvate detailide poolt kaasa haarata.
- Kui saab monteerida tolmuimuj- ja -püüdeseadiseid, siis tuleb need külge ühendada ning neid õigesti kasutada.** Tolmuimustusseemi kasutamine võib vähendada tolmu tingitud ohte.
- Ärge uskuge pimesi ohutusreegleid ka siis, kui olete paljukordse kasutuse tõttu elektritööriistaga tuttav.** Tähelepanematu tegutsemine võib põhjustada sekundi murdosa jooksul raskeid vigastusi.

23.5 Elektritööriista kasutamine ja käsitsemine

- Ärge ülekoormake elektritööriista.** Kasutage töötamisel antud töö jaoks ettenähtud elektritööriista. Sobiva elektritööriistaga töötate paremini ja ohutumalt ettenähtud võimsusvahemiku piires.
- Ärge kasutage defektse lülitiga elektritööriista.** Elektritööriist, mida ei saa enam sisse või välja lülitada, on ohtlik ning tuleb ära remontida.

- c) **Tõmmake pistik pistikupesast välja ja/või eemaldage äravõetav aku enne seadme seadistamist, rakendustööriistade vahetamist või elektritööriista ärapanemist.** See ettevaatusmeede vähendab elektritööriista ettekaavatsematu käivitumise ohtu.
- d) **Ladustage mittekasutatavaid elektritööriistu lastele kättesaamatult. Ärge laske elektritööriista kasutada inimestel, kes seda ei tunne või pole lugenud käesolevat kasutusjuhendit.** Elektritööriistad on ohtlikud, kui neid kasutavad kogematu isikud.
- e) **Hoolitsege elektritööriistade ja rakendustööriistade eest hästi. Kontrollige, kas liikuvad detailid talitlevad laitmatult ega kiilu kinni, kas esineb murdunud või kahjustatud detaile nii, et elektritööriista talitus on piiratud. Laske kahjustatud detailid enne elektritööriista kasutamist remontida.** Paljude õnnetuste põhjus peitub halvasti hooldatud elektritööriistades.
- f) **Hoidke lõiketööriistad teravad ja puhtad.** Hästi hoolitsetud teravate lõikeservadega lõiketööriistad kiiluvad vähem kinni ja neid on lihtsam juhtida.
- g) **Kasutage elektritööriista, rakendustööriistu jms vastavalt käesolevatele korraldustele. Arvestage seejuures töötingimustega ning teostatava tegevuse iseloomuga.** Elektritööriistade kasutamine muudeks kui ettenähtud rakendusteks võib põhjustada ohtlikke olukordi.
- h) **Hoidke käepidemed ja hoidepinnad kuivad, puhtad ja õli- ning määrdevabad.** Libedad käepidemed ja hoidepinnad ei võimalda elektritööriista ettenägematutes olukordades kindlalt käsitseda ning kontrollida.

23.6 Akutööriista kasutamine ja käsitsemine

- a) **Laadige akusid ainult tootja poolt soovitatud laadijatega.** Teatud kindlat liiki akude laadimiseks ettenähtud laadijate tõttu valitseb muude akudega kasutamisel tuleoht.
- b) **Kasutage elektritööriistades ainult nende jaoks ettenähtud akusid.** Muude akude kasutamine võib põhjustada vigastusi või tuleohtu.
- c) **Ärge laske bürooklambritel, müntidel, võtmetel, naefel, kruvidel ja muudel väikestel metall esetel, mis võivad põhjustada kontaktide sildamist, akude lähedusse sattuda.**

Aku kontaktide lühistumise tagajärjeks võivad olla põletused või tulekahju.

- d) **Vale kasutamise korral võib vedelik akust välja tungida. Vältige sellega kokku puutumist. Loputage juhusliku kokkupuute korral veega ära. Pöörduge silma sattunud vedeliku korral abi saamiseks täiendavalt arsti poole.** Väljatungiv akuvedelik võib põhjustada nahaärritusi või põletusi.
- e) **Ärge kasutage kahjustatud või muudetud akut.** Kahjustatud või muudetud akud võivad käituda ettenägematult viisil ja põhjustada tulekahju, plahvatust või vigastusohu.
- f) **Ärge allutage akut tulele ega kõrgete temperatuuridele.** Tuli või temperatuurid üle 130 °C (265 °F) võivad põhjustada plahvatuse.
- g) **Järgige kõiki korraldusi laadimise kohta ja ärge laadige akut või akutööriista kunagi väljaspool kasutusjuhendis esitatud temperatuurivahemikku.** Vale laadimine või laadimine väljaspool lubatud temperatuurivahemikku võib aku hävitada või tulekahju ohtu suurendada.

23.7 Teenindus

- a) **Laske elektritööriista remontida ainult kvalifitseeritud erialapersonalil ja ainult originaalvaruosadega.** Sellega tagatakse elektritööriista ohutuse säilimine.
- b) **Ärge hooldage kunagi kahjustamata akusid.** Kogu akude hooldust peaks teostama tootja või volitatud klienditeenindus.

23.8 Hekikäärde ohutusjuhised

Üldised hekikäärde ohutusjuhised

- a) **Hoidke kõik kehaosad noast eemal. Ärge püüdke nugade liikumise ajal lõigatud materjali eemaldada ega lõigatavat materjali kinni hoida.** Noad liiguvad pärast lüliti väljalülitamist edasi. Hetkeline tähelepanematus võib põhjustada hekikäärde kasutamisel raskeid vigastusi.
- b) **Kandke hekikääre seisva noa korral käepidemest ja olge ettevaatlik, et mitte lülitit ümber lükata.** Hekikäärde õige kandmine vähendab juhusliku tööle hakkamise ohtu ning sellest tingitud löikevigastuste ohtu.
- c) **Hekikäärde transportimisel või hoiustamisel pange noale alati kate peale.** Hekikäärde nõuetekohane kasutamine vähendab noavigastuste ohtu.

- d) **Enne ummistunud väljalõike eemaldamist või masina hooldamist veenduge, et kõik lülitid on välja lülitatud ja aku eemaldatud või välja lülitatud.** Hekikäärde ootamatu tööle hakkamine kinnijäänud materjali eemaldamise ajal võib põhjustada tõsiseid vigastusi.
- e) **Hekilõikurit hoidke ainult isoleeritud haardepindade juures, sest lõikenuga võib tabada varjatud elektriline.** Nugade kokkupuutumine voolu all olevate juhtmetega võib ka seadme metallist osad pingestada ja põhjustada elektrilööki.
- f) **Hoidke toitejuhtmeid lõikealast eemal.** Juhtmed võivad hekis ja põõsastes peidus olla ning need võidakse juhuslikult noaga läbi lõigata.
- g) **Ärge kasutage hekilõikurit halva ilma korral, eriti mitte äikeseohu korral.** See vähendab välgulöögi tabamuse ohtu.

gaminiaus, kurie atitinka mūsų klientų poreikius. Taip atsiranda net kraštutinėms sąlygomis labai patikimi gaminiai.

STIHL taip pat labai svarbi aukšta klientų aptarnavimo kokybė. Mūsų specializuotos prekybos vietos garantuoja kompetentingas konsultacijas ir mokymus bei visapusišką techninę pagalbą.

STIHL aiškiai pasisako už tvarų ir atsakingą požiūrį į gamtą. Ši naudojimo instrukcija padės Jums ilgą STIHL įrenginio tarnavimo laikotarpį naudoti jį saugiai ir saugant aplinką.

Dėkojame už Jūsų pasitikėjimą ir linkime, kad STIHL gaminys Jus džiugintų.



Dr. Nikolas Stihl

SVARBU! PRIEŠ NAUDODAMI PERSKAITYKITE IR IŠSAUGOKITE.

2 Apie šią naudojimo instrukciją

2.1 Galiojantys dokumentai

Galioja vietiniai saugumo reikalavimai.

- ▶ Prie šios naudojimo instrukcijos esančius dokumentus perskaityti, įsidėmėti ir saugoti:
 - Saugaus darbo nurodymai akumuliatoriui STIHL AK
 - Saugos informacijai STIHL akumuliatoriams ir gaminiams su įmontuotu akumuliatoriumi: www.stihl.com/safety-data-sheets

2.2 Perspėjimų tekste žymėjimas

PAVOJUS

- Nuoroda apie pavojus, kurie sukelia sunkius sužeidimus ar mirtį.
 - ▶ Išvardintos priemonės gali padėti išvengti sunkių sužeidimų ar mirties atvejų.

ISPEJIMAS

- Nuoroda apie pavojus, kurie gali sukelti sunkius ar mirtinus sužeidimus.
 - ▶ Išvardintos priemonės gali padėti išvengti sunkių sužeidimų ar mirties atvejų.

Turinys

1	Pratarmė.....	86
2	Apie šią naudojimo instrukciją.....	86
3	Apžvalga.....	87
4	Saugumo nurodymai.....	88
5	Gyvatvorių žirkles paruošti darbui.....	95
6	Akumuliatoriaus įkrovimas ir diodai.....	95
7	Akumuliatoriaus įdėjimas ir išėmimas.....	96
8	Gyvatvorių žirklių įjungimas ir išjungimas.	96
9	Patikrinti gyvatvorių žirkles ir akumuliatorių.....	97
10	Dirbti su gyvatvorių žirklemis.....	97
11	Po darbo.....	98
12	Pernešimas.....	98
13	sandėliuojate.....	99
14	Valymas.....	99
15	Priežiūra.....	100
16	Remontas.....	100
17	Gedimų šalinimas.....	101
18	Techniniai daviniai.....	102
19	Atsarginės dalys ir priedai.....	103
20	Utilizavimas.....	103
21	ES- atitikties sertifikatas.....	103
22	UKCA atitikties deklaracija.....	104
23	Bendri saugumo nurodymai elektriniams įrenginiams.....	104

1 Pratarmė

Mielos pirkėjos, mieli pirkėjai,

džiaugiamės, kad pasirinkote STIHL. Mes kuriame ir gaminame aukščiausios kokybės

PRANESIMAS

- Nuroda apie galimus pavojus, kurie gali padaryti turtinę žalą.
 - ▶ Išvardintos priemonės gali padėti išvengti turtinės žalos.

2.3 Simboliai tekste

Šis simbolis nukreipia į skyrių šioje naudojimo instrukcijoje.

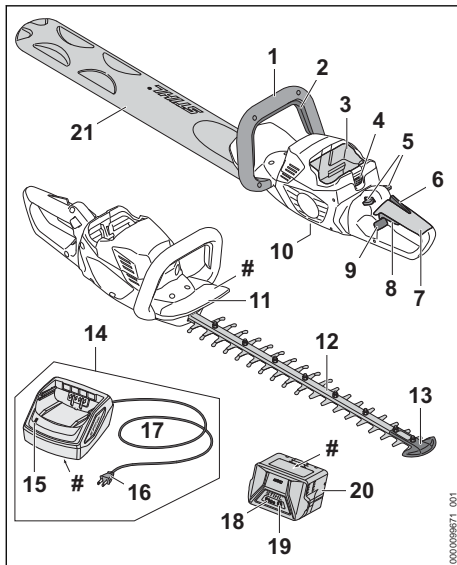
3 Apžvalga**3.1 Gyvatvorių žirkklės, akumuliatorius ir kroviklis****1 Lanko formos rankena**

Lanko formos rankena yra naudojama gyvatvorių žirkklės valdyti ir nešti.

2 Perjungimo rankenėlė

Perjungimo rankenėlė kartu su jungikliu įjungia ir išjungia gyvatvorių žirkles.

3 Akumuliatoriaus dėklas

Į akumuliatoriaus dėklą dedamas akumuliatorius.

4 Fiksavimo klavišas

Fiksavimo klavišas laiko akumuliatorių akumuliatoriaus dėkle.

5 Fiksavimo klavišas

Fiksavimo klavišas atfiksuoja jungiklį.

6 Ergonomiškoji svirtelė

Ergonomiškoji svirtelė laiko fiksavimo klavišą vietoje atleidus jungiklį.

7 Valdymo rankena

Valdymo rankena yra naudojama gyvatvorių žirkklės valdyti, laikyti ir nukreipti.

8 Jungiklis

Jungiklis kartu su perjungimo rankenėle įjungia ir išjungia gyvatvorių žirkles.

9 Fiksatorius

Fiksatorius atblokuoja pasukamą valdymo rankeną.

10 Uždarymo varžtas

Varžtu uždaroma anga STIHL universaliam tepalui.

11 Rankų apsaugas

Rankų apsaugas apsaugo ranką, uždėtą ant lanko formos rankenos, nuo pjovimo peilių.

12 Peiliai

Peiliai nupjauna šakeles.

13 Peilio apsaugas

Peilio apsaugas saugo, kad pjovimo peilio viršūnė neliestų daiktų.

14 Kroviklis

Kroviklis įkrauna akumuliatorių.

15 Šviesos diodas

Šviesos diodas parodo kroviklio būseną.

16 Tinklo kištukas

Tinklo kištuku jungiamasis laidas įjungiamas į elektros lizdą.

17 Jungiamasis laidas

Jungiamasis laidas sujungia kroviklį su tinklo kištuku.

18 Akumuliatorius

Akumuliatorius tiekia energiją gyvatvorių žirkklės.

19 Šviesos diodai

Šviesos diodai rodo akumuliatoriaus įkrovos lygį ir triktis.

20 Mygtukas

Mygtuku įjungiami akumuliatoriaus šviesos diodai.

21 Peilių apsaugas

Peilių apsaugas apsaugo nuo prisilietimo prie peilių.

Specifikacijų lentelė su įrenginio numeriu**3.2 Simboliai**

Simboliai gali būti ant gyvatvorių žirklių, akumuliatoriaus ir įkroviklio ir turėti šias reikšmes:



Šiuo simboliu žymima anga STIHL universaliajam tepalui.



1 šviesos diodas šviečia raudonai. Akumulatorius per šiltas arba per šaltas.



4 šviesos diodai mirksi raudonai. Akumulatoriaus triktis.



Šviesos diodas šviečia žaliai, o akumulatoriaus šviesos diodai šviečia arba mirksi žaliai. Akumulatorius įkraunamas.



Šviesos diodas mirksi raudonai. Tarp akumulatoriaus ir kroviklio nėra elektros kontakto arba įvyko akumulatoriaus ar kroviklio triktis.



Garantuotasis garso galios lygis pagal direktyvą 2000/14/EB, nurodytas dB(A), kad būtų galima palyginti gaminių spinduliuojamąjį triukšmą.



Informacija šalia simbolio nurodo akumulatoriaus energijos kiekį pagal elementų gamintojo specifikaciją. Naudojant įrenginį, turimas energijos kiekis yra mažesnis.



Elektrinį įrenginį naudoti uždaroje ir sausoje patalpoje.



Neišmeskite gaminio kartu su buitinėmis atliekomis.

4 Saugumo nurodymai

4.1 Įspėjamieji simboliai

Įspėjamieji simboliai ant gyvatvorių žirklių korpuso, akumulatoriaus arba įkroviklio reiškia:



Laikytis saugos nurodymų ir imtis priemonių jiems įgyvendinti.



Perskaityti, suprasti ir išsaugoti naudojimo instrukciją.



Užsidėkite apsauginius akinius.



Nelieskite judančių peilių.



Nutraukus darbą, įrenginį transportuojant, padedant laikyti, remontuojant ar atliekant techninės priežiūros darbus, išimti akumulatorių.



Gyvatvorių žirkles ir įkroviklį apsaugoti nuo lietaus ir drėgmės.



Akumulatorių saugoti nuo karščio ir ugnies.



Akumulatorių saugoti nuo lietaus ir drėgmės, nenardinti į skysčius.

4.2 Naudojimas pagal paskirtį

Gyvatvorių žirklys STIHL HSA 60.0 naudojamos gyvatvorėms, krūmams ir krūmynams karpyti.

Su gyvatvorių žirkliėmis nedirbti lyjant lietui.

Akumulatorius STIHL AK tiekia energiją gyvatvorių žirkliams.

Kroviklis STIHL AL 101 įkrauna STIHL AK akumulatorių.

▲ ISPEJIMAS

- Akumulatoriai ir krovikliai, kurie nėra STIHL rekomenduoti šioms gyvatvorių žirkliams, gali sukelti gaisrą ir sprogimą. Žmonės gali būti sunkiai ar mirtinai sužaloti arba galima patirti materialinės žalos.

- ▶ Gyvatvorių žirkles naudoti su akumulatoriumi STIHL AK.

- ▶ Akumulatorių STIHL AK

įkrauti krovikliu

STIHL AL 101, AL 301 arba AL 500.

- Jei gyvatvorių žirklys, akumulatorius arba įkroviklis naudojami ne pagal nurodymus, asmenys gali būti sunkiai sužeisti arba mirti, taip pat gali būti padaryta turtinė žala.

- ▶ Gyvatvorių žirkles, akumulatorių ir kroviklį naudoti taip, kaip aprašyta šioje naudojimo instrukcijoje.

4.3 Reikalavimai naudotojui

▲ ISPEJIMAS

- Naudotojas, nepraėjęs apmokymo, negali atpažinti ir įvertinti gyvatvorių žirklių, akumulatoriaus ir įkroviklio keliamų pavojų. Naudotojas arba kiti asmenys gali būti sunkiai arba mirtinai sužeisti.



- ▶ Šią naudojimo instrukciją perskaityti, įsidėmėti ir saugoti.

- ▶ Jei gyvatvorių žirklys, akumulatorius ar kroviklis perduodami kitam asmeniui: kartu perduoti ir naudojimo instrukciją.
- ▶ Įsitikinti, kad naudotojas atitinka šiuos kriterijus:
 - Naudotojas yra pailsėjęs.

– Naudotojas yra fiziškai, sensoriškai ir psichiškai sveikas ir galės valdyti gyvatvorių žirkles, akumulatorių ir įkroviklį ir su jais dirbti. Jeigu vartotojas yra fiziškai, sensoriškai arba protiniai ribotas, gali dirbti tik prižiūrint atsakingam asmeniui arba laikantis jo nurodymų.

– Naudotojas gali atpažinti ir įvertinti gyvatvorių žirklių, akumulatoriaus ir kroviklio keliamus pavojus.

– Naudotojas yra pilnametis arba naudotojas, jį prižiūrint, yra rengiamas tam tikrai profesijai pagal šalies teisės aktus.

– Naudotoją, prieš pirmą kartą dirbant su gyvatvorių žirkliemis apmokė STIHL specializuotas pardavėjas arba atsakingas asmuo.

- Naudotojas nėra paveiktas alkoholio, medikamentų ar narkotinių medžiagų.
- ▶ Iškilus neaiškumų: kreiptis į STIHL specializuotos prekybos atstovą.

4.4 Apranga ir įranga

▲ ISPEJIMAS

- Dirbant ilgi plaukai gali būti įtraukti į gyvatvorių žirkles. Naudotojas gali būti sunkiai sužalotas.
 - ▶ Ilgus plaukus suriši ir uždengti taip, kad jie būtų virš pečių.
- Dirbant daiktai dideliu greičiu gali būti išsviesti į orą. Naudotojas gali būti sužalotas.



- ▶ Nešioti gerai priglundančius akinius. Prekyboje galima įsigyti tinkamų apsauginių akinių, kurie yra išbandyti pagal standartą EN 166 ar šalies reikalavimus bei atitinkamai paženklinėti.
- ▶ Dėvėti prie viršutinės kūno dalies glaudžiai priglundusius drabužius ilgomis rankovėmis ir mūvėti ilgas kelnes.
- Dirbant į orą gali pakilti dulkės. Įkvėptos dulės gali pakenkti sveikatai ir sukelti alerginių reakcijų.
 - ▶ Jei į orą pakyla dulkių: dėvėti apsauginę kaukę nuo dulkių.
- Netinkami drabužiai gali užsikabinti už medžių, krūmų ar patekti į gyvatvorių žirkles. Netinkamai apsirėngę naudotojai gali būti sunkiai sužaloti.
 - ▶ Vilkėti gerai priglundusius drabužius.
 - ▶ Būti be šalikų ir papušušalų.
- Dirbdamas naudotojas gali prisiliesti prie judančių peilių. Naudotojas gali būti sunkiai sužalotas.
 - ▶ Avėti avalynę iš tvirtos medžiagos.
 - ▶ Mūvėti ilgas kelnes iš tvirtos medžiagos.
- Valydamas ar atlikdamas techninės priežiūros darbus, naudotojas gali prisiliesti prie peilių. Naudotojas gali būti sužalotas.
 - ▶ Mūvėti darbo pirštines iš tvirtos medžiagos.
- Avėdamas netinkamą avalynę, naudotojas gali paslysti. Naudotojas gali būti sužalotas.
 - ▶ Avėti tvirtą, uždara avalynę su gerai sukimbančiu padu.

4.5 Darbo vieta ir aplinka

4.5.1 Gyvatvorių žirklys

▲ ISPEJIMAS

- Pašaliniai asmenys, vaikai ir gyvūnai gali nesuprasti ir neįvertinti gyvatvorių žirklių ir jos nusiviestų daiktų sukeliamų pavojų svarbos. Pašaliniai asmenys, vaikai ir gyvūnai gali būti sunkiai sužeisti arba patirti turtingą žalą.
 - ▶ Pašalinius asmenis, vaikus ir gyvūnus laikyti atokiai nuo darbo vietos.
 - ▶ Gyvatvorių žirklių nepalikti be priežiūros.

- ▶ Užtikrinti, kad gyvatvorių žirkklėmis negalėtų žaisti vaikai.
- Gyvatvorių žirkklės nėra apsaugotos nuo drėgmės. Jeigu bus dirbama lyjant arba drėgnoje aplinkoje, gali kilti elektros smūgio pavojus. Dirbantysis gali būti sužeistas, o gyvatvorių žirkklės gali būti sugadintos.



- ▶ Nedirbti lyjant ar drėgnoje aplinkoje.

- Gyvatvorių žirklių elektrinės dalys gali kibirkščiuoti. Kibirkštys degioje arba sprogioje aplinkoje gali sukelti gaisrus ar sproгимus. Asmenys gali būti sunkiai sužeisti arba mirti, gali būti padaryta turtinė žala.
- ▶ Nedirbti lengvai užsidegančioje ar sprogioje aplinkoje.

4.5.2 Akumulatorius

▲ ISPEJIMAS

- Pašaliniai asmenys, vaikai ir gyvūnai gali nesuprasti ir neįvertinti akumulatoriaus keliamų pavojų. Pašaliniai asmenys, vaikai ir gyvūnai gali būti sunkiai sužaloti.
- ▶ Pasirūpinti, kad pašaliniai asmenys, vaikai ir gyvūnai būtų atokiai.
- ▶ Akumulatoriaus nepalikti be priežiūros.
- ▶ Užtikrinti, kad su akumulatoriumi negalėtų žaisti vaikai.
- Akumulatorius nėra apsaugotas nuo visų aplinkos poveikių. Jei akumulatorius yra veikiamas atitinkamų aplinkos sąlygų, jis gali užsidegti, sprogti arba būti visiškai sugadintas. Žmonės gali būti sunkiai sužaloti arba galima patirti materialinės žalos.



- ▶ Akumulatorių saugoti nuo karščio ir ugnies.
- ▶ Akumulatoriaus nemesti į ugnį.

- ▶ Nekrauti, nenaudoti ir nelaikyti akumulatoriaus neleistiname temperatūrų diapazone, 18.6.



- ▶ Akumulatorių saugoti nuo lietaus ir drėgmės, nenardinti į skysčius.

- ▶ Akumulatorių laikykite atokiai nuo mažų metalinių daiktų.
- ▶ Akumulatoriaus neveikti aukštu slėgiu.
- ▶ Akumulatoriaus nedėti į mikrobangų krosnelę.
- ▶ Akumulatorių saugoti nuo chemikalų ir druskų.

4.5.3 Kroviklis

▲ ISPEJIMAS

- Pašaliniai asmenys, vaikai gali nežinoti ir neįvertinti įkroviklio ir elektros srovės keliamų pavojų. Pašaliniai asmenys, vaikai ir gyvūnai gali būti sunkiai sužaloti arba žūti.
- ▶ Pasirūpinti, kad pašaliniai asmenys, vaikai ir gyvūnai būtų atokiai.
- ▶ Užtikrinti, kad vaikai negalėtų žaisti su krovikliu.
- Kroviklis neapsaugotas nuo vandens. Dirbant lietuje arba drėgnoje aplinkoje galima patirti elektros smūgį. Naudotojas gali būti sužalotas, o kroviklis – sugesti.



- ▶ Nenaudoti lyjant arba drėgnoje aplinkoje.

- Kroviklis nėra apsaugotas nuo visų aplinkos poveikių. Jei kroviklį veiks tam tikros aplinkos sąlygos, kroviklis gali užsidegti arba sprogti. Žmonės gali būti sunkiai sužaloti arba galima patirti materialinės žalos.
- ▶ Kroviklį naudoti uždaroje ir sausoje patalpoje.
- ▶ Kroviklio nenaudoti degioje ar sprogioje aplinkoje.
- ▶ Kroviklio nenaudoti padėjus ant degaus pagrindo.
- ▶ Nenaudoti ir nelaikyti kroviklio neleistiname temperatūrų diapazone, 18.6.
- Žmonės gali užkliūti už jungiamojo laido. Žmonės gali būti sužaloti, o kroviklis – sugesti.
- ▶ Jungiamąjį laidą lygiai nutiesti ant žemės.

4.6 Saugio būklė

4.6.1 Gyvatvorių žirkklės

Gyvatvorių žirkklės yra saugios būklės, jei įvykdytos toliau nurodytos sąlygos:

- Gyvatvorių žirkklės nepažeistos.
- Gyvatvorių žirkklės yra švarios ir sausos.
- Valdymo elementai veikia ir nėra pakeisti.
- Peiliai tinkamai sumontuoti.
- Prie šių gyvatvorių žirklių primontuoti joms skirti originalūs STIHL priedai.
- Priedai tinkamai primontuoti.

▲ ISPEJIMAS

- Nesaugios būklės konstrukcinės dalys nebegali tinkamai veikti, o saugos įtaisai gali neveikti. Žmonės gali būti sunkiai sužaloti arba žūti.

- ▶ Dirbti tik su nepažeistomis gyvatvorių žirkėmis.
- ▶ Jeigu gyvatvorių žirkės nešvarios arba šlapios: gyvatvorių žirkles nuvalyti ir išdžiovinti.
- ▶ Nekeisti gyvatvorių žirklių konstrukcijos.
- ▶ Jeigu neveikia valdymo elementai: nedirbti su gyvatvorių žirkėmis.
- ▶ Šioms gyvatvorių žirkėms montuoti originalius STIHL priedus.
- ▶ Priedus sumontuoti taip, kaip aprašyta šioje naudojimo instrukcijoje arba priedo naudojimo instrukcijoje.
- ▶ Nekišti jokių daiktų į gyvatvorių žirklių angas.
- ▶ Pakeisti nusidėvėjusius arba apgadintus informacinius ženklus.
- ▶ Jei kyla neaiškumų: kreiptis į STIHL prekybos atstovą.

4.6.2 Peilis

Peilis yra saugios būklės, jeigu išpildytos sekančios sąlygos:

- Peilis yra nepažeistas.
- Peilio forma nepakitusi.
- Peilis lengvai juda.
- Peilis yra teisingai išaštrintas.
- Peilis yra be šerpetų.

▲ ISPEJIMAS

- Esančios nesaugios būklės peilio dalys gali atsilaisvinti ir nukristi. Asmenys gali būti sunkiai sužeisti.
 - ▶ Dirbti su nepažeistais peiliais.
 - ▶ Peilį teisingai aštrinti ir nuimti nuo jo šerpetas.
 - ▶ Jeigu kyla neaiškumų: kreiptis į STIHL specializuotą pardavėją.

4.6.3 Akumulatorius

Akumulatorius yra saugios būklės, jei įvykdytos šios sąlygos:

- Akumulatorius yra nepažeistas.
- Akumulatorius yra švarus ir sausas.
- Akumulatorius veikia ir nepakeista jo konstrukcija.

▲ ISPEJIMAS

- Nesaugios būklės akumulatorius nebegali saugiai veikti. Žmonės gali būti sunkiai sužaloti.
 - ▶ Dirbti su nepažeistu ir veikiančiu akumulatoriumi.
 - ▶ Neįkrauti sugedusio ar pažeisto akumulatoriaus.
 - ▶ Jei akumulatorius nešvarus: akumuliatorių nuvalykite.

- ▶ Jeigu akumulatorius šlapias arba drėgnas: akumuliatorių išdžiovinti.
- ▶ Nepakeista akumulatoriaus konstrukcija.
- ▶ Nekiškite jokių daiktų į akumulatoriaus angas.
- ▶ Nejunkite akumulatoriaus kontaktų su metaliniais daiktais ir trumpuoju jungimu.
- ▶ Akumulatoriaus neatidarinėti.
- ▶ Pakeiskite nusidėvėjusius arba apgadintus informacinius ženklus.
- Iš pažeisto akumulatoriaus gali ištėkėti skystis. Ant odos ar į akis patekęs skystis gali sudirginti odą ar akis.
 - ▶ Stenkitės neprisiliesti prie skysčio.
 - ▶ Jei šių medžiagų pateko ant odos: atitinkamas odos vietas nuplaukite dideliu kiekiu vandens ir muilu.
 - ▶ Jei šių medžiagų pateko į akis: akis mažiau-siai 15 minučių skalauti dideliu kiekiu vandens ir kreiptis į gydytoją.
- Pažeistas arba sugedęs akumulatorius gali skleisti nemalonų kvapą, rūkti arba degti. Žmonės gali būti sunkiai ar mirtinai sužaloti arba galima patirti materialinės žalos.
 - ▶ Jei iš akumulatoriaus sklinda neįprastas kvapas arba dūmai: nenaudoti akumulatoriaus ir laikyti atokiai nuo degių medžiagų.
 - ▶ Jei akumulatorius užsidega: pabandyti akumuliatorių užgesinti gesintuvu arba vandeniui.

4.6.4 Įkroviklis

Įkroviklis yra saugios būklės, jeigu išpildytos sekančios sąlygos:

- Įkroviklis nepažeistas.
- Įkroviklis yra švarus ir sausas.

▲ ISPEJIMAS

- Detalės, esančios nesaugios būklės, negali teisingai funkcionuoti ir saugos įranga gali neatlikti savo funkcijų. Asmenys gali būti sunkiai sužeisti ar mirti.
 - ▶ Naudoti tik nepažeistą įkroviklį.
 - ▶ Jei įkroviklis nešvarus arba šlapias: įkroviklį nuvalykite ir leiskite nudžiūti.
 - ▶ Nedaryti pakeitimų įkroviklyje.
 - ▶ Nekišti jokių daiktų į įkroviklio angas.
 - ▶ Nejungti įkroviklio kontaktų su metaliniais daiktais ir nepadaryti trumpo sujungimo.
 - ▶ Įkroviklio neatidarinėti.

4.7 Darbo metu

▲ ISPEJIMAS

- Kai kuriose situacijose naudotojas negali koncentruotai dirbti. Naudotojas gali užkliūti, suklypti ir sunkiai susižeisti.
 - ▶ Dirbti ramiai ir apgalvotai.
 - ▶ Kai šviesos ir matomumo sąlygos blogos: Nedirbti gyvatvorių žirkklėmis.
 - ▶ Su gyvatvorių žirkklėmis dirbti vienam.
 - ▶ Atkreipti dėmesį į kliūtis.
 - ▶ Dirbti stovint ant žemės paviršiaus ir išlaikant pusiausvyrą. Jei reikia dirbti aukštai: naudoti darbinę kėlimo platformą arba saugų karkasą.
 - ▶ Jei pasirodo nuovargio požymių: padaryti darbo pertrauką.
- Naudotojas, dirbdamas virš pečių lygio, gali anksčiau pavargti. Naudotojas gali būti sunkiai sužeistas.
 - ▶ Virš pečių lygio dirbti trumpai.
 - ▶ Daryti darbo pertraukas.
- Jeigu judantys peiliai atsitrenkia į kietą medžiagą, jie gali būti greitai sustabdyti. Dėl atsiradusios pasipriešinimo jėgos naudotojas gali nebekontroliuoti gyvatvorių žirklių ir sunkiai susižeisti.
 - ▶ Gyvatvorių žirkles tvirtai laikyti abiem rankom.
 - ▶ Prieš darbą patikrinti gyvatvorę ar nėra joje kietų daiktų ir juos pašalinti.
- Judantys peiliai gali įpjauti naudotojui. Naudotojas gali būti sunkiai sužeistas.
 - ▶ Neliesti judančių peilių.
 - ▶ Jei peiliai buvo užblokuoti daiktu: Gyvatvorių žirkles išjungti ir išimti akumuliatorių. Tik tada pašalinti daiktą.
- Jei dirbant gyvatvorių žirkklės veikia kitaip arba neįprastai, jos gali būti saugos neatitinkančios būklės. Asmenys gali būti sunkiai sužeisti ir gali būti padaryta turtinė žala.
 - ▶ Baigti darbą, akumuliatorių išimti ir kreiptis į STIHL specializuotą pardavėją.
- Darbu metu gyvatvorių žirkklės gali sukelti vibracijas.
 - ▶ Mūvėti pirštines.
 - ▶ Daryti darbo pertraukas.
 - ▶ Jei atsiranda kraujotakos sutrikimų: kreiptis į gydytoją.
- Kai paleidžiamas jungiklis, peilis dar apie 1 sekundę juda. Judantys peiliai gali įpjauti naudotojui. Asmenys gali būti sunkiai sužeisti.
 - ▶ Gyvatvorių žirkles tvirtai laikyti už valdymo ir lanko formos rankenų ir palaukti, kol peilis sustos.



▲ PAVOJUS

- Jeigu dirbama aplinkoje, kur yra įtampą tiekiančių linijų, peiliai gali kontaktuoti su įtampą tiekiančiomis linijomis ir jas apgadinti. Naudotojas gali būti sunkiai sužeistas ar mirti.
 - ▶ Nedirbti aplinkoje, kur yra elektros linijų laidai.

4.8 Įkrovimas

▲ ISPEJIMAS

- Įkrovimo metu pažeistas ar sugedęs įkroviklis gali skleisti keistą kvapą arba rūkti. Asmenys gali būti sunkiai sužeisti ir gali būti padaryta turtinė žala.
 - ▶ Šakutę ištraukti iš elektros tinklo.
- Įkroviklis, esant nepakankamam vėdinimui gali perkaisti ir užsidegti. Asmenys gali būti sunkiai sužeisti arba mirti, gali būti padaryta turtinė žala.
 - ▶ Įkroviklio neuždengti.

4.9 Įjungimas į elektros tinklą

- Kontaktas su elektra tiekiančiomis konstrukcinėmis dalimis gali atsirasti dėl šių priežasčių:
- pažeistas jungiamasis arba ilginamasis laidas;
 - pažeistas jungiamojo arba ilginamojo laido tinklo kištukas;
 - netinkamai įrengtas kištukinis lizdas.

▲ PAVOJUS

- Kontaktas su elektra tiekiančiomis konstrukcinėmis dalimis gali sukelti elektros smūgį. Naudotojas gali būti sunkiai sužalotas arba žūti.
 - ▶ Įsitikinti, kad jungiamasis laidas, ilginamasis laidas ir tinklo kištukas nepažeisti.



Jei jungiamasis arba ilginamasis laidas pažeistas:

- ▶ Nelieskite pažeistos vietos.
- ▶ Ištraukite tinklo kištuką iš elektros lizdo.
- ▶ Jungiamąjį laidą, ilginamąjį laidą ir jų tinklo kištuką liesti sausomis rankomis.
- ▶ Jungiamojo laido arba ilginamojo laido tinklo kištuką įkišti į tinkamai įrengtą ir įžeminimo kontaktu apsaugotą elektros lizdą.
- ▶ Kroviklį prijungti naudojant pažaidos srove valdomą jungtuvą (30 mA, 30 ms).
- Pažeistas arba netinkamas ilginamasis laidas gali sukelti elektros smūgį. Žmonės gali būti sunkiai sužaloti arba žūti.
 - ▶ Naudokite tinkamo skerspjūvio ilginamąjį laidą, 18.5.

▲ ISPEJIMAS

- Įkraunant akumulatorius, dėl netinkamos tinklo įtampos arba netinkamo tinklo dažnio kroviklyje gali atsirasti viršįtampis. Kroviklis gali sugesti.
 - ▶ Įsitikinti, kad elektros tinklo įtampa ir tinklo dažnis sutampa su kroviklio duomenų lentelėje nurodytais duomenimis.
- Jei įkroviklis prijungtas prie kelių kištukinių lizdų, įkraunant gali būti perkrauti elektros komponentai. Elektrinės konstrukcinės dalys gali įkaisti ir užsidegti. Žmonės gali sunkiai ar mirtinai sužaloti arba galima patirti materialinės žalos.
 - ▶ Įsitikinkite, kad įkroviklio vardinėje plokštelėje ir visų prie daugiafunkcio lizdo prijungtų elektros prietaisų bendra galia neviršija ant daugiafunkcio lizdo nurodytų specifikacijų.
- Netinkamai nutiestas jungiamasis arba ilginamasis laidas gali būti apgadintas, o žmonės gali už jį užkliūti. Žmonės gali sužaloti, o jungiamasis arba ilginamasis laidas gali būti apgadintas.
 - ▶ Jungiamąjį ir ilginamąjį laidus nutiesti ir paženklinėti taip, kad žmonės negalėtų už jų užkliūti.
 - ▶ Jungiamąjį ir ilginamąjį laidus nutiesti taip, kad jie nebūtų įtempti ar susisukę.
 - ▶ Jungiamąjį ir ilginamąjį laidus nutiesti taip, kad jie nebūtų pažeisti, sulenkti, suspausti ir nesitrintų.
 - ▶ Jungiamąjį ir ilginamąjį laidus apsaugoti nuo karščio, alyvos ir chemikalų.
 - ▶ Jungiamąjį ir ilginamąjį laidus nutiesti ant sauso pagrindo.
- Dirbant ilginamasis laidas įkaista. Jei šiluma negali nutekėti, ji gali sukelti gaisrą.
 - ▶ Jei naudojama laido ritė: visiškai nuvyniokite laido ritę.
- Jei sienoje yra elektros laidų ar vamzdžių, kroviklį tvirtinant ant sienos jie gali būti pažeisti. Prisilietus prie elektros laidų galima patirti elektros smūgį. Žmonės gali būti sunkiai sužaloti arba galima patirti materialinės žalos.
 - ▶ Įsitikinti, kad numatytoje sienos vietoje nėra elektros laidų ar vamzdžių.
- Jeigu įkroviklis prie sienos montuojamas ne taip, kaip aprašyta šioje naudojimo instrukcijoje, įkroviklis arba akumulatorius gali nukristi, o įkroviklis gali įkaisti. Žmonės gali būti sužaloti arba galima patirti materialinės žalos.
 - ▶ Įkroviklį prie sienos montuoti taip, kaip aprašyta šioje naudojimo instrukcijoje.
- Jeigu įkroviklis su įdėtu akumulatoriumi yra montuojamas prie sienos, akumulatorius gali

iškristi iš įkroviklio. Žmonės gali būti sužaloti arba galima patirti materialinės žalos.

- ▶ Pirma prie sienos sumontuoti įkroviklį, o tik po to įdėti akumulatorių.

4.10 Pernešimas

4.10.1 Gyvatorių žirkklės

▲ ISPEJIMAS

- Gabenant gyvatorių žirkklės gali apvirsti arba judėti. Žmonės gali būti sužaloti arba galima patirti materialinės žalos.



- ▶ Išimti akumulatorių.

- ▶ Peilių apsaugą ant peilių užmauti taip, kad apsaugas visiškai uždengtų peilius.

- ▶ Gyvatorių žirkles įtemptiamais diržais, diržais ar tinklu pritvirtinti taip, kad jos negalėtų apvirsti ar judėti.

4.10.2 Akumulatorius

▲ ISPEJIMAS

- Akumulatorius nėra apsaugotas nuo visų aplinkos poveikių. Jei akumulatorius bus veikiamas tam tikrų aplinkos sąlygų, akumulatorius gali būti apgadintas, taip patiriant materialinės žalos.
 - ▶ Pažeisto akumulatoriaus negalima gabenti.
- Gabenant akumulatorius gali apvirsti arba judėti. Žmonės gali būti sužaloti arba galima patirti materialinės žalos.
 - ▶ Supakuokite akumulatorių taip, kad jis negalėtų judėti pakuotėje arba transportavimo dėkle.
 - ▶ Pakuotę pritvirtinti taip, kad ji negalėtų judėti.

4.10.3 Kroviklis

▲ ISPEJIMAS

- Transportuojant kroviklis gali apvirsti arba judėti. Gali būti sužaloti žmonės ir padaryta materialinės žalos.
 - ▶ Ištraukti tinklo kištuką iš elektros lizdo.
 - ▶ Išimti akumulatorių.
 - ▶ Kroviklį įtemptiamais diržais, diržais ar tinklu pritvirtinti taip, kad jis negalėtų apvirsti ar judėti.
- Jungiamasis laidas nėra skirtas krovikliui nešti suėmus už laido. Galima apgadinti jungiamąjį laidą ir kroviklį.
 - ▶ Svynioti jungiamąjį laidą ir pritvirtinti prie kroviklio.

4.11 sandėliuojate

4.11.1 Gyvatvorių žirklys

▲ ISPEJIMAS

- Vaikai gali nežinoti ir neįvertinti gyvatvorių žirklių keliamų pavojų. Vaikai gali būti sunkiai sužaloti.



- ▶ Išimti akumuliatorių.

- ▶ Peilių apsaugą ant peilių užmauti taip, kad apsaugas visiškai uždengtų peilius.

- ▶ Gyvatvorių žirkles laikyti taip, kad nepasiektų vaikai.

- Gyvatvorių žirklių elektros kontaktai ir metalinės dalys dėl drėgmės gali surūdėti. Gyvatvorių žirkles gali sugesti.



- ▶ Išimti akumuliatorių.

- ▶ Gyvatvorių žirkles laikyti švarioje ir sausoje vietoje.

4.11.2 Akumulatorius

▲ ISPEJIMAS

- Vaikai negali atpažinti ir įvertinti akumulatoriaus keliamų pavojų. Vaikai gali būti sunkiai sužaloti.

- ▶ Akumuliatorių laikyti vaikams nepasiekiamoje vietoje.

- Akumulatorius nėra apsaugotas nuo visų aplinkos poveikių. Jei akumuliatorių veiks tam tikros aplinkos sąlygos, akumulatorius gali visiškai sugesti.

- ▶ Akumuliatorių laikyti švarioje ir sausoje vietoje.

- ▶ Akumuliatorių laikyti uždaroje patalpoje.

- ▶ Akumuliatorių laikyti atskirai nuo gyvatvorių žirklių.

- ▶ Jei akumulatorius laikomas kroviklyje: ištraukite tinklo kištuką ir laikykite akumuliatorių įkrovę 40–60 % (šviečia 2 žali šviesos diodai).

- ▶ Nelaikyti akumulatoriaus neleistiname temperatūrų diapazone, 18.6.

4.11.3 Kroviklis

▲ ISPEJIMAS

- Vaikai negali atpažinti ir įvertinti kroviklio keliamų pavojų. Vaikai gali būti sunkiai sužaloti arba žūti.

- ▶ Ištraukti jungtį.

- ▶ Kroviklį laikyti vaikams nepasiekiamoje vietoje.

- Kroviklis nėra apsaugotas nuo visų aplinkos poveikių. Jei kroviklį veiks tam tikros aplinkos sąlygos, kroviklis gali sugesti.

- ▶ Ištraukti jungtį.

- ▶ Jei kroviklis įkauto: leisti krovikliui atvėsti.

- ▶ Kroviklį laikyti švarioje ir sausoje vietoje.

- ▶ Kroviklį laikyti uždaroje patalpoje.

- ▶ Nelaikyti kroviklio neleistiname temperatūrų diapazone, 18.6.

- Jungiamasis laidas nėra skirtas krovikliui nešti ar pakabinti. Galima apgadinti jungiamąjį laidą ir kroviklį.

- ▶ Kroviklį suimti ir laikyti už korpuso. Kad kroviklį būtų galima lengvai pakelti, jame yra įduba rankai.

- ▶ Įkroviklį pakabinti ant laikiklio sienoje.

4.12 Valymas, techninė priežiūra ir remontas

▲ ISPEJIMAS

- Jeigu valymo, techninės priežiūros ar remonto metu akumuliatorius bus įdėtas, gyvatvorių žirklys netikėtai gali įsijungti. Žmonės gali būti sunkiai sužaloti arba galima patirti materialinės žalos.



- ▶ Išimti akumuliatorių.

- Aštrios valymo priemonės, valymas vandens srove ar smailiais daiktais gali pažeisti gyvatvorių žoliapjovę, pjovimo peiliukus, akumuliatorių ar įkroviklį. Jeigu gyvatvorių žirklys, pjovimo peiliai, akumuliatorius arba įkroviklis nebus teisingai išvalyti, jų detalės gali neteisingai funkcionuoti ir saugos įrenginiai gali neveikti. Žmonės gali būti sunkiai sužaloti.

- ▶ Gyvatvorių žirkles, akumuliatorių ir įkroviklį valyti taip, kaip aprašyta naudojimo instrukcijoje.

- Jeigu gyvatvorių žirklys, pjovimo peiliai, akumuliatorius arba įkroviklis nebus teisingai prižiūrėti arba remontuoti, jų detalės gali neteisingai funkcionuoti ir saugos įrenginiai gali neveikti. Žmonės gali būti sunkiai sužaloti arba žūti.

- ▶ Gyvatvorių žirklių, akumulatoriaus ir įkroviklio techninės apžiūros ir remonto patiems nedaryti.

- ▶ Jeigu gyvatvorių žirklys, akumuliatorių ar įkrovikliui reikalinga techninė apžiūra ar remontas, kreiptis į STIHL specializuotą pardavėją.

- ▶ Peilių techninės priežiūros darbus atlikti taip, kaip aprašyta šioje naudojimo instrukcijoje.
- Valydamas arba atlikdamas pjovimo peilių techninę priežiūrą, naudotojas gali susižeisti į aštirus pjovimo dantis. Naudotojas gali būti sužalotas.
- ▶ Mūvėti darbo pirštines iš tvirtos medžiagos.

5 Gyvatvorių žirkles paruošti darbu

5.1 Gyvatvorių žirklių paruošimas darbu

Kas kartą prieš pradėdant dirbti, reikia atlikti toliau nurodytus veiksmus:

- ▶ Įsitikinti, kad toliau išvardytos konstrukcinės dalys yra saugios eksploatuoti:
 - Gyvatvorių žirklys, 4.6.1.
 - Peiliai, 4.6.2.
 - Akumulatorius, 4.6.3.
 - Kroviklis, 4.6.4.
- ▶ Patikrinti akumuliatorių, 9.2.
- ▶ Visiškai įkrauti akumuliatorių, 6.2.
- ▶ Gyvatvorių žirklių valymas, 14.1.
- ▶ Patikrinti valdymo elementus, 9.1.
- ▶ Jei veiksmų negalima atlikti: gyvatvorių žirklių nenaudoti ir kreiptis į specializuotos STIHL prekybos atstovą.

6 Akumulatoriaus įkrovimas ir diodai

6.1 Kroviklio montavimas ant sienos

Įkroviklis gali būti primontuotas prie sienos.

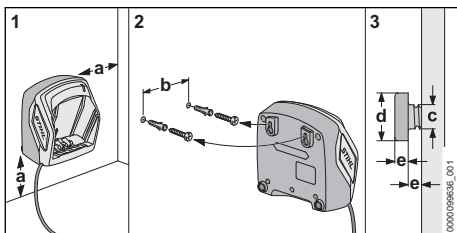

- ▶ Įkroviklį prie sienos montuoti taip, kad būtų išpildytos sekančios sąlygos:

- Naudojamos tinkamos tvirtinimo medžiagos.
 - Kroviklis yra horizontalus.
- Laikomasi šių matmenų:

- a = mažiausiai 100 mm
- b (AL 101) = 75 mm
- b (AL 301) = 100 mm
- b (AL 500) = 120 mm
- c = 4,5 mm
- d = 9 mm
- e = 2,5 mm

6.2 Akumulatoriaus įkrovimas

Įkrovimo trukmė priklauso nuo įvairių veiksnių, pvz., akumulatoriaus ar aplinkos temperatūros. Kad akumulatorius veiktų visu pajėgumu, būtina atkreipti dėmesį į rekomenduojamus temperatūros diapazonus, 18.7. Faktinė įkrovimo trukmė gali skirtis nuo nurodytos įkrovimo trukmės. Įkrovimo trukmė nurodyta www.stihl.com/charging-times.

Jei tinklo kištukas įkištas į elektros lizdą, įdėjus akumuliatorių į kroviklį, įkrovimas prasideda automatiškai. Kai akumulatorius visiškai įkrautas, kroviklis automatiškai išsijungia.

Vykstant įkrovimui, akumulatorius ir kroviklis įkaista.

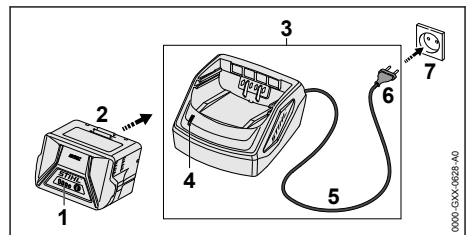

- ▶ Tinklo kištuką (6) įkišti į lengvai pasiekiamą elektros lizdą (7).
- Įkroviklis (3) testuojasi. Šviesos diodas (4) apie 1 sekundę šviečia žaliai ir apie 1 sekundę raudonai.
- ▶ Nutiesti jungiamąjį laidą (5).
- ▶ Akumuliatorių (2) įdėti į vietą įkroviklyje (3) ir paspausti iki atramos.
- Diodas (4) dega žaliai. Diodai (1) dega žaliai ir akumulatorius (2) įkraunamas.
- ▶ Jei šviesos diodas (4) ir diodai (1) nebešviečia: akumulatorius (2) yra visiškai įkrautas ir galima išimti iš kroviklio (3).
- ▶ Jei kroviklis (3) nebenaudojamas: ištraukti tinklo kištuką (6) iš elektros lizdo (7).

6.3 Patikrinti įkrovimo būseną

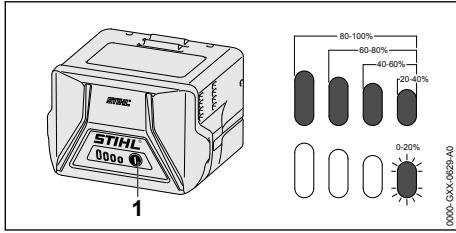

- ▶ Klavišą (1) paspausti. Diodai apie 5 sekundes dega žaliai ir parodo įkrovimo būseną.
- ▶ Jeigu dešinysis diodas mirksi žaliai: akumuliatorių įkrauti.

6.4 Šviesos diodai ant akumulatoriaus

Diodai gali parodyti akumulatoriaus įkrovimo būklę arba gedimą. Diodai gali degti arba mirksėti žalia arba raudona šviesa.

Jeigu dega arba mirksi žali diodai, įkrovimo būklė gera.

- ▶ Jeigu dega arba mirksi raudoni šviesos diodai: pašalinti sutrikimus. 17. Gyvatvorių žirklių arba įkrovimo laido gedimas.

6.5 Įkroviklio diodas

Diodas parodo įkroviklio būseną.

Jeigu dega žali diodai, akumuliatorius įkraunamas.

- ▶ jeigu mirksi raudonas diodas: žašalinti gedimus. Įkroviklio gedimas.

7 Akumulatoriaus įdėjimas ir išėmimas

7.1 Akumulatoriaus įdėjimas

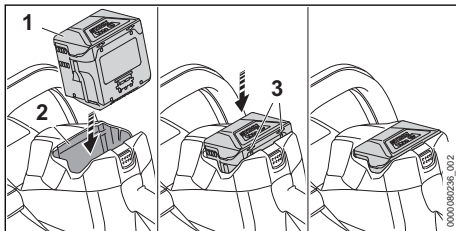

- ▶ Akumuliatorių (1) spausti į akumulatoriaus dėklą (2), kol pasigirs spragtelėjimas. Rodyklės (3) ant akumulatoriaus (1) dar matosi ir akumuliatorius (1) yra saugiai aku-

mulatoriaus dėkle (2). Tarp gyvatvorių žirklių ir akumulatoriaus (1) nėra elektros kontakto.

- ▶ Akumuliatorių (1) iki galo įspausti į akumulatoriaus dėklą (2).

Akumuliatorius (1) antru spragtelėjimu užsifiksuoja ir priglunda prie gyvatvorių žirklių korpuso.

7.2 Akumulatoriaus išėmimas

- ▶ Gyvatvorių žirkles pastatyti ant lygaus paviršiaus.

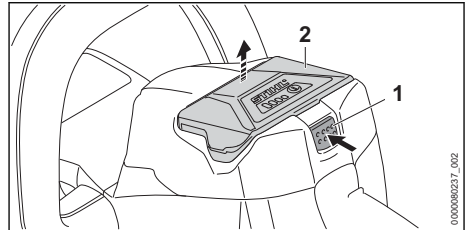

- ▶ Fiksatorių (1) paspausti. Akumuliatorius (2) atlaisvintas ir jį galima išimti.

8 Gyvatvorių žirklių įjungimas ir išjungimas

8.1 Gyvatvorių žirklių įjungimas

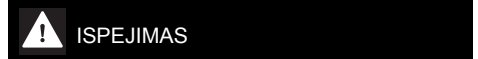

ISPEJIMAS

- Neatsižvelgiant į tai, kokia eilės tvarka bus paspausti perjungimo rankenėlė ir jungiklis, gyvatvorių žirklių variklio sūkių skaičius didėja ir peiliai pradeda judėti. Jei pirma paspaudžiamas jungiklis ir tik tada perjungimo rankenėlė, naudotojas gali nesukontroliuoti gyvatvorių žirklių. Naudotojas gali būti sunkiai sužalotas.
 - ▶ Pirma spausti perjungimo rankenėlę ir tada jungiklį.

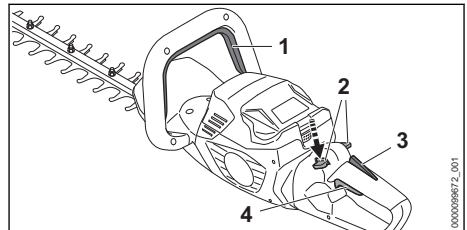

- ▶ Perjungimo rankenėlę (1) paspausti ir laikyti paspausta.
- ▶ Spausti fiksavimo klavišą (2) nykščiu ir laikyti nuspausta.

- ▶ Jungiklį (4) paspausti smiliumi ir laikyti nuspausta.
Gyvatvorių žirklių variklio sūkiai didėja ir pjovimo peiliai juda.
Fiksavimo klavišą (2) galima atleisti.

Kai spaudžiama ergonomiška svirtelė (3), fiksavimo klavišas (2) lieka atblokuotas. Todėl fiksavimo klavišą (4) galima atleisti ir vėl paspausti, fiksavimo klavišo iš naujo nestumiant žemyn.

Atleidus jungiklį (4) ir ergonomišką svirtelę (3), jungiklis (4) yra užblokuotas. Norint atblokuoti fiksavimo klavišą (4), reikia iš naujo pastumti fiksavimo klavišą (2) žemyn ir laikyti.

8.2 Gyvatvorių žirklių išjungimas

- ▶ Atleisti perjungimo rankenėlę ir jungiklį.
- ▶ Palaukti, kol peiliai maždaug po 1 sekundės nustos judėti.
- ▶ Jei peiliai praėjus maždaug 1 sekundei vis dar juda: akumuliatorių išimti ir kreiptis į STIHL specializuotą pardavėją.
Gyvatvorių žirkles sugedo.

9 Patikrinti gyvatvorių žirkles ir akumuliatorių

9.1 Valdymo elementų patikra

Fiksavimo klavišas, ergonomiškoji svirtelė ir jungiklis

- ▶ Išimti akumuliatorių.
- ▶ Pabandyti paspausti jungiklį nepaspaudus fiksavimo klavišo.
- ▶ Jei jungiklį galima įspausti: gyvatvorių žirklių nenaudoti ir kreiptis į specializuotos STIHL prekybos atstovą.
Sugedo fiksavimo klavišas.
- ▶ Spausti fiksavimo klavišą nykščiu ir laikyti nuspausta.
- ▶ Paspausti ergonomišką svirtelę ir laikyti nuspausta.
- ▶ Paspausti jungiklį.
Fiksavimo klavišą galima atleisti.
- ▶ Atleisti jungiklį ir ergonomišką svirtelę.
- ▶ Jei fiksavimo klavišas, jungiklis ar ergonomiškoji svirtelė sunkiai juda arba negrįžta į pradinę padėtį: nenaudoti gyvatvorių žirklių ir kreiptis į STIHL prekybos atstovą.
Fiksavimo klavišas, jungiklis arba ergonomiškoji svirtelė sugedo.

Perjungimo rankenėlė

- ▶ Išimti akumuliatorių.
- ▶ Paspausti perjungimo rankenėlę ir vėl atleisti.

- ▶ Jei perjungimo rankenėlė sunkiai juda arba negrįžta į pradinę padėtį: gyvatvorių žirklių nenaudoti ir kreiptis į STIHL prekybos atstovą.
Perjungimo rankenėlė sugedo.

Gyvatvorių žirklių įjungimas

- ▶ Įdėti akumuliatorių.
- ▶ Paspausti perjungimo rankenėlę ir vėl atleisti.
- ▶ Jei peiliai pajuda arba juda: gyvatvorių žirklių nenaudoti ir kreiptis į STIHL prekybos atstovą.
Jungiklis sugedęs.
- ▶ Spausti fiksavimo klavišą ir laikyti nuspausta.
- ▶ Paspausti jungiklį ir laikyti nuspausta.
- ▶ Jei peiliai juda: gyvatvorių žirklių nenaudoti ir kreiptis į STIHL prekybos atstovą.
Perjungimo rankenėlė sugedo.
- ▶ Perjungimo rankenėlę paspausti ir taip laikyti.
Peiliai juda.
- ▶ Jei 3 šviesos diodai mirksi raudonai: išimti akumuliatorių ir kreiptis į STIHL prekybos atstovą.
Gyvatvorių žirkles sugedo.
- ▶ Atleiskite perjungimo rankenėlę.
Peiliai maždaug po 1 sekundės nebejudą.
- ▶ Jeigu peiliai ir po 1 sekundės dar juda: akumuliatorių išimti ir kreiptis į STIHL specializuotos prekybos atstovą.
Gyvatvorių žirkles sugedo.

9.2 Akumuliatorių patikrinti

- ▶ Paspausti akumuliatoriaus klavišą.
Diodai dega arba mirksi.
- ▶ Jeigu diodai nedega ar nemirksi: akumuliatoriaus nenaudoti ir kreiptis į STIHL specializuotą pardavėją.
Akumuliatoriaus gedimas.

10 Dirbti su gyvatvorių žirkėmis

10.1 Gyvatvorių žirklių laikymas ir valdymas

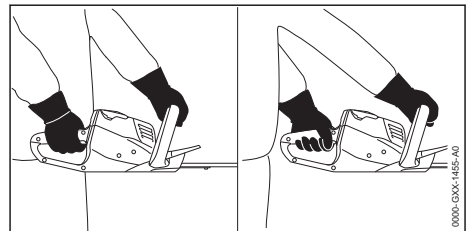

- ▶ Gyvatvorių žirkles stipriai laikyti viena ranka ant valdymo rankenos taip, kad nykštys būtų priglundęs prie valdymo rankenos.

- ▶ Gyvatvorių žirkles stipriai laikyti kita ranka ant lanko formos rankenos taip, kad nykštys būtų apgaubęs lanko formos rankeną.

10.2 Valdymo rankenos sukimas

Priklausomai nuo naudojimo, valdymo rankeną galima pasukti į 3 padėtis.

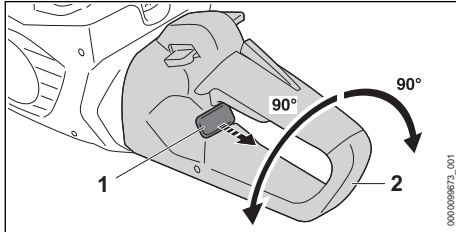

- ▶ Ištraukti fiksatorių (1) ir laikyti.
- ▶ Pasukti valdymo rankeną (2) pagal laikrodžio rodyklę arba prieš ją.
- ▶ Fiksatorių (1) paleisti.
- ▶ Valdymo rankeną (2) tol sukti pagal laikrodžio rodyklę arba prieš ją, kol valdymo rankena (2) užsifiksuos.

10.3 Karpymas

- ▶ Storas šakas ir šakelės nukirpti šakų žirkėmis arba nupjauti motoriniu pjūklų.

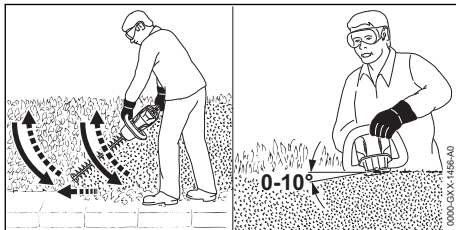

- ▶ Gyvatvorę kirpti vedant gyvatvorių žirkles vesti gyvatvorės šone lanko forma iš apačios į viršų.
- ▶ Gyvatvorių žirkles nuleisti žemyn, nekerpant gyvatvorės.
- ▶ Lėtai ir stebint judėti į priekį.
- ▶ Gyvatvorę kirpti vėl vedant gyvatvorių žirkles lanko forma iš apačios į viršų.
- ▶ Kitą gyvatvorės pusę nukarpyti taip pat.
- ▶ Peilius gyvatvorės viršuje glausti 0°–10° kampu.
- ▶ Gyvatvorę kirpti, vedant gyvatvorių žirkles horizontaliai lanko forma iš vienos pusės į kitą.
- ▶ Jei gyvatvorių karpytuvus karmo prasčiau: pagaląsti peilius.

Kad akumuliatorius veiktų visu pajėgumu, būtina atkreipti dėmesį į rekomenduojamus temperatūros diapazonus, 18.7.

11 Po darbo

11.1 Baigus dirbti

- ▶ Gyvatvorių žirkles išjungti ir išimti akumuliatorių.
- ▶ Jeigu gyvatvorių žirkles šlapios: gyvatvorių žirkles išdžiovinti.
- ▶ Jeigu akumuliatorius šlapias arba drėgnas: akumuliatorių išdžiovinti, 18.7.
- ▶ Nuvalyti gyvatvorių žirkles.
- ▶ Nuvalyti peilius.
- ▶ Peilių apsaugą ant peilių užmaiti taip, kad apsaugas visiškai uždengtų peilius.
- ▶ Nuvalyti akumuliatorių.

12 Pernešimas

12.1 Gyvatvorių žirklių transportavimas

- ▶ Gyvatvorių žirkles išjungti ir išimti akumuliatorių.
- ▶ Peilių apsaugą ant peilių užmaiti taip, kad apsaugas visiškai uždengtų peilius.

Gyvatvorių žirklių nešimas

- ▶ Gyvatvorių žirkles nešti viena ranka už lanko formos rankenos taip, kad pjovimo peilis būtų nukreiptas atgal.

Gyvatvorių žirklių transporto priemonėje

- ▶ gyvatvorių žirkles pritvirtinti taip, kad jos neapvirštų ir negalėtų judėti.

12.2 Akumuliatoriaus pervežimas

- ▶ Gyvatvorių žirkles išjungti ir išimti akumuliatorių.
- ▶ Įsitikinti, kad akumuliatoriaus būklė saugi.
- ▶ Supakuokite akumuliatorių taip, kad jis negalėtų judėti pakuotėje.
- ▶ Pakuotę pritvirtinti taip, kad ji negalėtų judėti.

Akumuliatorius priskiriamas prie pavojingų transportavimui krovinių. Akumuliatorius priskiriamas UN 3480 (ličio jonų akumuliatoriai) ir buvo išbandytas metodais, aprašytais JT Bandymų ir kriterijų vadovo III dalies 38.3 poskyryje.

Transportavimo taisyklės nurodytos www.stihl.com/safety-data-sheets.

12.3 Kroviklio gabenimas

- ▶ Ištraukti tinklo kištuką iš elektros lizdo.
- ▶ Išimti akumuliatorių.
- ▶ Suvynioti jungiamąjį laidą ir pritvirtinti prie kroviklio.

- ▶ Jei kroviklis vežamas transporto priemonėje: kroviklį įtempiamais diržais, diržais ar tinklu pritvirtinti taip, kad kroviklis negalėtų apvirsti ar judėti.

13 sandėliuojate

13.1 Gyvatvorių žirklių laikymas

- ▶ Gyvatvorių žirkles išjungti ir išimti akumuliatorių.
- ▶ Peilių apsaugą ant peilių užmauti taip, kad apsaugas visiškai uždengtų peilius.
- ▶ Gyvatvorių žirkles laikyti taip, kad būtų įvykdytos toliau pateiktos sąlygos:
 - Gyvatvorių žirkles turi būti laikomos vaikams nepasiekiamoje vietoje.
 - Gyvatvorių žirkles yra švarios ir sausos.

13.2 Akumulatoriaus laikymas

STIHL rekomenduoja akumuliatorių laikyti įkrovus 40–60 % (2 žali šviečiantys šviesos diodai).

- ▶ Akumuliatorių laikyti taip, kad būtų įvykdytos šios sąlygos:
 - Akumuliatorius yra vaikams nepasiekiamoje vietoje.
 - Akumuliatorius yra švarus ir sausas.
 - Akumuliatorius yra uždaroje patalpoje.
 - Akumuliatorių laikyti atskirai nuo gyvatvorių žirklių.
 - Jei akumuliatorius laikomas kroviklyje: ištraukite tinklo kištuką ir laikykite akumuliatorių įkrovę 40–60 % (šviečia 2 žali šviesos diodai).
 - Nelaikyti akumulatoriaus neleistiname temperatūrų diapazone,  18.6.

PRANESIMAS

- Jei akumuliatorius laikomas ne taip, kaip aprašyta šioje naudojimo instrukcijoje, jis gali visiškai išsikaupti ir sugesti.
 - ▶ Išsikrovusį akumuliatorių įkrauti prieš padedant laikyti. STIHL rekomenduoja akumuliatorių laikyti įkrovus 40–60 % (2 žali šviečiantys šviesos diodai).
 - ▶ Akumuliatorių laikyti atskirai nuo gyvatvorių žirklių.

13.3 Kroviklio laikymas

- ▶ Ištraukite tinklo kištuką iš elektros lizdo.

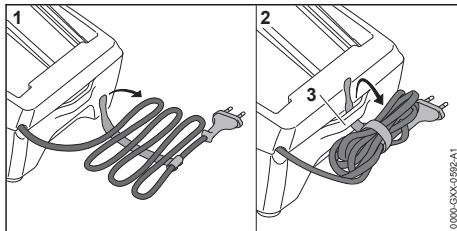

- ▶ Jungiamąjį laidą užvynioti ir pritvirtinti prie kroviklio.
- ▶ Kroviklį laikyti taip, kad būtų įvykdytos šios sąlygos:
 - Kroviklis yra vaikams nepasiekiamoje vietoje.
 - Kroviklis yra švarus ir sausas.
 - Kroviklis laikomas uždaroje patalpoje.
 - Kroviklis nekabo ant jungiamojo laido arba ant jungiamojo laido laikiklio (3).
 - Negalima laikyti kroviklio neleistiname temperatūrų diapazone,  18.6.

14 Valymas

14.1 Nuvalyti gyvatvorių žirkles,

- ▶ Gyvatvorių žirkles išjungti ir išimti akumuliatorių.
- ▶ Gyvatvorių žirkles nuvalyti drėgna šluoste arba STIHL dervų tirpikliu.
- ▶ Teptuku išvalyti vėdinimo angas.
- ▶ Iš akumulatoriaus dėklo pašalinti pašalines medžiagas ir akumulatoriaus dėklą išvalyti drėgna šluoste.
- ▶ Elektros kontaktus akumulatoriaus dėkle nuvalyti teptuku ar minkštu šepetėliu.

14.2 Peilių valymas

- ▶ Gyvatvorių žirkles išjungti ir išimti akumuliatorių.
- ▶ Peilius iš abiejų pusių apipurkšti STIHL dervų tirpikliu.
- ▶ Įdėti akumuliatorių.
- ▶ Gyvatvorių žirkles 5 sekundėms įjungti. Peiliai juda. STIHL dervų tirpiklis vienodai pasiskirsto.

14.3 Akumulatoriaus valymas

- ▶ Akumuliatorių nuvalyti su drėgna šluoste.

14.4 Kroviklio valymas

- ▶ Ištraukti tinklo kištuką iš elektros lizdo.
- ▶ Kroviklį nuvalyti drėgna šluoste.
- ▶ Teptuku išvalyti vėdinimo angas.
- ▶ Kroviklio elektrinius kontaktus nuvalyti teptuku ar minkštu šepetėliu.

15 Priežiūra

15.1 Techninės priežiūros intervalai

Techninės priežiūros intervalai priklauso nuo aplinkos ir darbo sąlygų. STIHL rekomenduoja šiuos techninės priežiūros intervalus:

Kas 50 darbo valandų

- ▶ Sutepti reduktorių.

Kas metus

- ▶ Gyvatvorių žirkles pavesti patikrinti STIHL prekybos atstovui.

15.2 Reduktoriaus tepimas

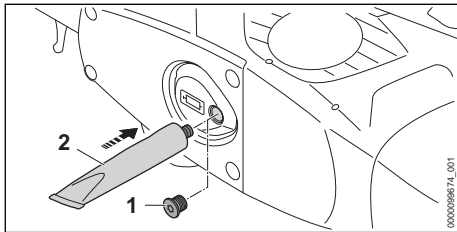

- ▶ Išsukti uždarymo varžtą (1).
- ▶ Jei ant uždarymo varžto (1) nesimato tepalo:
 - ▶ Įsukti tūtelę "STIHL reduktorių tepalas" (2).
 - ▶ 5 g STIHL reduktorių tepalo įspausti į reduktoriaus korpusą.
 - ▶ Išsukti tūtelę "STIHL reduktorių tepalas" (2).
 - ▶ Įsukti ir tvirtai priveržti uždarymo varžtą (1).
- ▶ Gyvatvorių žirkles 1 minute įjungti. STIHL reduktorių tepalas pasiskirsto tolygiai.

15.3 Peilių galandimas

STIHL rekomenduoja peilius pavesti pagaląsti STIHL specializuotos prekybos atstovui.

! ISPEJIMAS

- Peilių pjaunamieji dantukai aštrūs. Naudotojas gali įsipjauti.
 - ▶ Mūvēti darbo pirštines iš tvirtos medžiagos.
- ▶ Gyvatvorių žirkles išjungti ir išimti akumuliatorių.

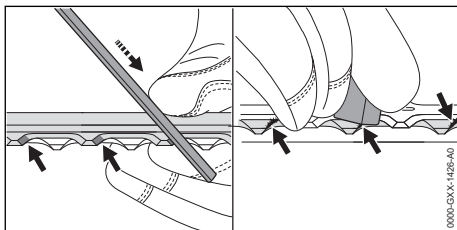

- ▶ Kiekvieną viršutinio peilio pjaunantįjį paviršių galąsti STIHL plokščiaja dilde į priekį nukreiptu judesiu. Išlaikyti galandimo kampą, 18.2.
- ▶ Gyvatvorių žirkles apsukti.
- ▶ Išgaląsti kitus pjaunančiuosius paviršius.
- ▶ Nuo kiekvieno pjaunančiojo paviršiaus iš apačios pašalinti atplaišas.
- ▶ Gyvatvorių žirkles apsukti.
- ▶ Pašalinti atplaišas nuo kitų pjaunančiųjų paviršių.
- ▶ Galandant susidariusias dulkes nuvalyti drėgna šluoste.
- ▶ Peilius iš abiejų pusių apipurkšti STIHL dervų tirpikliu.
- ▶ Gyvatvorių žirkles 5 sekundėms įjungti. Peiliai juda. STIHL dervų tirpiklis vienodai pasiskirsto.
- ▶ Jei kyla nenaškimų: kreiptis į STIHL prekybos atstovą.

16 Remontas

16.1 Gyvatvorių žirklių, akumuliatoriaus ir įkroviklio remontas

- Naudotojas negali pats remontuoti gyvatvorių žirklių, peilių, akumuliatoriaus ir įkroviklio.
- ▶ Jeigu gyvatvorių žirkles arba peiliai pažeisti: gyvatvorių žirklių nenaudoti ir kreiptis į STIHL specializuotos prekybos atstovą.
 - ▶ Jeigu akumuliatorius sugedęs ar pažeistas: akumuliatorių pakeisti nauju.
 - ▶ Jeigu įkroviklis sugedęs ar pažeistas: įkroviklį pakeisti nauju.
 - ▶ Jeigu jungimo laidas yra defektuotas ar pažeistas: įkroviklio nenaudoti ir jungimo laidą pavesti pakeisti STIHL specializuotos prekybos atstovui.

17 Gedimų šalinimas

17.1 Gyvatvorių žirklių arba akumulatoriaus gedimų šalinimas

Gedimas	Akumulatoriaus šviesos diodai	Priežastis	Problemos sprendimas
Gyvatvorių žirklys neįsijungia.	1 šviesos diodas mirksi žalia spalva.	Akumulatorius per mažai įkrautas.	▶ Įkraukite akumuliatorių.
	1 šviesos diodas mirksi raudonai.	Akumulatorius per šiltas arba per šaltas.	▶ Išimti akumuliatorių. ▶ Palaukti, kol akumulatorius atvės arba sušils.
	3 šviesos diodai mirksi raudonai.	Gyvatvorių žirklys sugedo.	▶ Išimti akumuliatorių. ▶ Nuvalyti elektros kontaktus akumulatoriaus dėkle. ▶ Įdėti akumuliatorių. ▶ Gyvatvorių žirkles įjungti. ▶ Jeigu toliau mirksi 3 raudoni diodai: gyvatvorių žirklių nenaudoti ir kreiptis į specializuotos STIHL prekybos atstovą.
		Peiliai sunkiai juda.	▶ Peilius iš abiejų pusių apipurkšti STIHL dervų tirpikliu. ▶ Jeigu toliau mirksi 3 raudoni diodai: gyvatvorių žirklių nenaudoti ir kreiptis į specializuotos STIHL prekybos atstovą.
	3 šviesos diodai mirksi raudonai.	Gyvatvorių žirklys per šiltas.	▶ Išimti akumuliatorių. ▶ Leisti atvėsti gyvatvorių žirklys.
	4 šviesos diodai mirksi raudonai.	Akumulatoriaus triktis.	▶ Išimti ir vėl įdėti akumuliatorių. ▶ Gyvatvorių žirkles įjungti. ▶ Jei 4 šviesos diodai ir toliau mirksi raudonai: nenaudoti akumulatoriaus ir kreiptis į STIHL prekybos atstovą.
	-	Nutrūkęs elektros ryšys tarp gyvatvorių žirklių ir akumulatoriaus.	▶ Išimti akumuliatorių. ▶ Nuvalyti elektros kontaktus akumulatoriaus dėkle. ▶ Įdėti akumuliatorių.
	-	Gyvatvorių žirklys arba akumulatorius sudrėkęs.	▶ Gyvatvorių žirkles ar akumuliatorių išdžiovinti,  18.7.
Gyvatvorių žirklys išsijungia darbo metu.	3 šviesos diodai mirksi raudonai.	Gyvatvorių žirklys per šiltas.	▶ Išimti akumuliatorių. ▶ Leisti atvėsti gyvatvorių žirklys.
	-	Elektros įrangos triktis.	▶ Išimti ir vėl įdėti akumuliatorių. ▶ Gyvatvorių žirkles įjungti.
Gyvatvorių žirklių darbo laikas per trumpas.	-	Akumulatorius nevisiškai įkrautas.	▶ Visiškai įkrauti akumuliatorių.
	-	Viršyta akumulatoriaus eksploatavimo trukmė.	▶ Pakeisti akumuliatorių.
Įdėjus akumuliatorių į kroviklį, įkrovimas nevyksta.	1 šviesos diodas mirksi raudonai.	Akumulatorius per šiltas arba per šaltas.	▶ Akumuliatorių pailikti kroviklyje. Įkrovimo procesas prasidės automatiškai, kai tik bus pasiektos leidžiamosios temperatūros ribos.

17.2 Kroviklio trikčių šalinimas

Triktis	Įkroviklio šviesos diodai	Priežastis	Problemos sprendimas
Akumuliatorius neįkraunamas.	Šviesos diodas mirksi raudonai.	Nutrūko kroviklio ir akumuliatoriaus elektrinė jungtis.	▶ Išimti akumuliatorių. ▶ Nuvalyti įkroviklio elektros kontaktus. ▶ Įdėti akumuliatorių.
		Kroviklio triktis.	▶ Nenaudoti kroviklio ir kreiptis į STIHL prekybos atstovą.

18 Techniniai daviniai

18.1 Gyvatvorių žirklys STIHL HSA 60.0

- Leidžiamasis akumuliatorius: STIHL AK
- Svoris be akumuliatoriaus: 3,5 kg

Veikimo trukmė nurodyta www.stihl.com/battery-life.

18.2 Peiliai

- Atstumas tarp dantukų: 34 mm
- Pjovimo juostos ilgis : 600 mm:
- Galandimo kampas: 35°

18.3 Akumuliatorius STIHL AK

- Akumuliatorius: ličio jonų
- Įtampa: 36 V
- Talpa Ah: žiūrėti ant skydelio
- Energijos kiekis Wh: žiūrėti ant skydelio
- Svoris, kg: žr. lentelę su duomenimis

18.4 Kroviklis STIHL AL 101

- Vardinė įtampa: žr. duomenų lentelę
- Dažnis: žr. duomenų lentelę
- Vardinė galia: žr. duomenų lentelę
- Įkrovimo srovė: žr. duomenų lentelę

[krovimo trukmės nurodytos www.stihl.com/charging-times.

18.5 Ilginamieji laidai

Jei naudojamas ilginamasis laidas, jo gyslos, priklausomai nuo įtampos ir ilginamojo laido ilgio, turi būti bent tokio skerspjūvio:

Jei vardinė įtampa duomenų lentelėje yra 220–240 V:

- Laido ilgis iki 20 m: AWG 15 / 1,5 mm²
- Laido ilgis iki 20–50 m: AWG 13 / 2,5 mm²

Jei vardinė įtampa duomenų lentelėje yra 100–127 V:

- Laido ilgis iki 10 m: AWG 14 / 2,0 mm²
- Laido ilgis iki 10–30 m: AWG 12 / 3,5 mm²

18.6 Temperatūrų diapazonai



ISPEJIMAS

- Akumuliatorius nėra apsaugotas nuo visų aplinkos poveikių. Jei akumuliatorius yra veikiamas atitinkamų aplinkos sąlygų, jis gali užsidegti arba sprogti. Žmonės gali būti sunkiai sužaloti arba galima patirti materialinės žalos.
 - ▶ Nekraukite akumuliatoriaus žemesnėje nei –20 °C arba aukštesnėje nei 50 °C temperatūroje.
 - ▶ Nenaudokite gyvatvorių žirklys, akumuliatoriaus ar įkroviklio žemesnėje nei –20 °C arba aukštesnėje nei +50 °C temperatūroje.
 - ▶ Nelaikykite gyvatvorių žirklys, akumuliatoriaus arba įkroviklio žemesnėje nei –20 °C arba aukštesnėje nei +70 °C temperatūroje.

18.7 Rekomenduojami temperatūrų diapazonai

Kad gyvatvorių žirklys, akumuliatorius ir įkroviklis veiktų optimaliai, laikykitės šių temperatūros intervalų:

- Įkrovimas: nuo 5 °C iki 40 °C
- Naudojimas: nuo –10 °C iki 40 °C
- Laikymas: nuo –20 °C iki 50 °C

Jei akumuliatorius įkraunamas, naudojamas ar laikomas ne rekomenduojamame temperatūrų diapazone, gali sumažėti jo našumas.

Jei akumuliatorius šlapias arba drėgnas, leiskite akumuliatoriui išdžiūti bent 48 val. aukštesnėje nei +15 °C ir žemesnėje nei +50 °C temperatūroje bei esant mažesniai nei 70 % drėgnumui. Didelis drėgnumas gali pailginti džiovinimo laiką.

18.8 Garso ir vibracijos vertės

Garso slėgio lygio K vertė yra 2 dB(A). Garso galios lygio K vertė yra 2 dB(A). Vibracijos verčių K vertė yra 2 m/s².

STIHL rekomenduoja dėvėti klausos apsaugos priemonę.

- Garso slėgio lygis L_{pA} , išmatuotas pagal EN 62841-4-2: 77 dB(A) standartą.
- Garso galios lygis L_{wA} , išmatuotas pagal EN 62841-4-2: 85 dB(A).
- Vibracijos vertė a_{Hv} , išmatuota pagal EN 62841-4-2
 - Valdymo rankena: 1,0 m/s². Vibracijų vertės K vertė yra 2 m/s².
 - Lanko formos rankena: 1,5 m/s².

Nurodytos vibracijų vertės išmatuotos standarti- niu matavimo metodu ir gali būti naudojami vie- nam elektriniam įrankiui palyginti su kitu. Fakti- nės vibracijų vertės gali skirtis nuo nurodytųjų verčių – tai priklauso nuo įrankio naudojimo būdo. Nurodytomis vibracijų vertėmis taip pat galima vadovautis preliminariai vertinant vibracinį poveikį. Reikia įvertinti faktinį vibracinį poveikį. Taip pat galima atsižvelgti ir į laikotarpius, kai elektrinis įrankis yra išjungtas, ir laikotarpius, kai įrankis įjungtas, tačiau veikia nenaudojamas.

Informacijos, kaip vykdomi direktyvos 2002/44/EB reikalavimai darbuotojams nuo vibracijų apsaugoti, galima rasti www.stihl.com/vib.

18.9 REACH

REACH pažymi ES potvarkį dėl registravimo, vertinimo ir chemikalų leistinas normas.

Informacijas apie atitikimą REACH potvarkiu (ES) Nr. rasite www.stihl.com/reach.

19 Atsarginės dalys ir priedai

19.1 Atsarginės dalys ir priedai

STIHL Šie simboliai žymi originalias
 STIHL atsargines dalis ir originalius STIHL priedus.

STIHL rekomenduoja naudoti originalias STIHL atsargines dalis ir originalius STIHL priedus.

Nors nuolat stebi rinką, STIHL negali įvertinti kitų gamintojų atsarginių dalių ir priedų patikimumo, saugos bei tinkamumo, todėl tokius naudojant, STIHL negali už juos garantuoti.

STIHL originalių atsarginių dalių ir STIHL origina- lių priedų galima įsigyti iš STIHL specializuoto prekybos atstovo.

20 Utilizavimas

20.1 Gyvatvorių žirklių, akumuliato- riaus ir kroviklio utilizavimas

Informacijos apie šalinimą gali suteikti vietos savivaldybė arba STIHL prekybos atstovas.

Netinkamai šalinant gali būti pakenkta sveikatai ir aplinkai.

- ▶ STIHL gaminius, įskaitant pakuotę, nuneškite į tinkamą surinkimo punktą perdirbti pagal vietinės taisykles.
- ▶ Neišmesti kartu su buitinėmis atliekomis.

21 ES- atitikties sertifikatas

21.1 Gyvatvorių žirkklės STIHL HSA 60.0

ANDREAS STIHL AG & Co. KG
Badstraße 115
D-71336 Waiblingen

Vokietija

prisiimdama visą atsakomybę deklaruoja, kad

- Rūšis: akumuliatorinės gyvatvorių žirkklės
- Gamintojo prekių ženklas: STIHL
- Tipas: HSA 60.0
- Serijos identifikacija: HA06

atitinka visus atitinkamų direktyvų 2011/65/ES, 2006/42/EB, 2014/30/ES ir 2000/14/EB reikalavi- mus ir yra sukonstruotas ir pagamintas vadovau- jantis toliau išvardytų standartų versijomis, galio- jusiomis pagaminimo metu: EN 55014-1, EN 55014-2, EN 62841-1 ir EN 62841-4-2.

Taikyta atitikties įvertinimo procedūra pagal direktyvos 2000/14/EB V priedą.

- Išmatuotasis garso galios lygis: 85 dB(A)
- Garantuotasis garso galios lygis: 87 dB(A)

Techniniai dokumentai saugomi AND- REAS STIHL AG & Co. KG Gaminių patvirtinimo skyriuje.

Pagaminimo metai ir gamyklinis numeris yra nurodyti ant gyvatvorių žirklių.

Waiblingen, 2022.08.01

ANDREAS STIHL AG & Co. KG



[monės vardas]

Robert Olma, Vice President, Regulatory Affairs & Global Governmental Relations

22 UKCA atitikties deklaracija

22.1 Gyvatorių žirkklės STIHL HSA 60.0

**UK
CA**

ANDREAS STIHL AG & Co. KG
Badstraße 115
D-71336 Waiblingen

Vokietija

prisiimdama visą atsakomybę deklaruoja, kad

- Rūšis: akumuliatorinės gyvatorių žirkklės
- Gamintojo prekių ženklas: STIHL
- Tipas: HSA 60.0
- Serijos identifikacija: HA06

atitinka atitinkamas Jungtinės Karalystės The Restriction of the Use of Certain Hazardous Substances in Electrical and Electronic Equipment Regulations 2012, Supply of Machinery (Safety) Regulations 2008, Electromagnetic Compatibility Regulations 2016 ir Noise Emission in the Environment by Equipment for use Outdoors Regulations 2001 taisyklių nuostatas ir yra suprojektuotas bei pagamintas pagal gamybos dieną galiojančias šių standartų versijas: EN 55014-1, EN 55014-2, EN 62841-1 und EN 62841-4-2.

Taikyta atitikties įvertinimo procedūra JK reguliavimas Noise Emission in the Environment by Equipment for use Outdoors Regulations 2001 Schedule 8.

- Išmatuotasis garso galios lygis: 85 dB(A)
- Garantuotasis garso galios lygis: 87 dB(A)

Techniniai dokumentai saugomi įmonėje ANDREAS STIHL AG & Co. KG.

Pagamavimo metai ir gamyklinis numeris yra nurodyti ant gyvatorių žirkklių.

Waiblingen, 2022.08.01

ANDREAS STIHL AG & Co. KG

Įmonės vardas 

Robert Olma, Vice President, Regulatory Affairs
& Global Governmental Relations

23 Bendri saugumo nurodymai elektriniams įrenginiams

23.1 Įvadas

Šiame skyriuje pateikiami normoje EN/EC 62841 suformuluoti nurodymai saugumui, dirbant su rankose nešamais elektriniais įrenginiais.

STIHL privalo atkurti šiuos tekstus.

"Saugos, eksploatuojant elektros įrankius taisyklėse" esantys saugos nurodymai dėl elektros smūgio išvengimo STIHL akumuliatorių energiją naudojančiams įrenginiams nėra taikomi.



ISPEJIMAS

- **Perskaitykite visas saugumo nurodymus, instrukcijas, paveikslėlius ir techninius duomenis, galiojančius šiam elektriniam įrankiui.** Nesilaikant toliau pateiktų instrukcijų, galima patirti elektros smūgį, gali kilti gaisras ir (arba) galima sunkiai susižaloti. **Išsaugokite visas saugumo instrukcijas ir nurodymus.**

Saugaus darbo instrukcijose naudojamas terminas "elektrinis įrenginys" liečia tiek elektrinius įrenginius (su elektros pajungimo laidu), tiek akumuliatorinius įrenginius (be elektros pajungimo laido).

23.2 Darbo vietos sauga

- a) **Darbo zona turi būti švari ir gerai apšviesta.** Jei darbo zona netvarkinga ar neapšviesta, gali įvykti nelaimingas atsitikimas.
- b) **Nenaudokite elektrinio įrankio sprogoje aplinkoje, kurioje yra degių skysčių, dujų ar dulkių.** Elektriniai įrankiai įskelkia kibirkščių, ir jos gali uždegti dulkes ar garus.
- c) **Dirbdami su elektriniu įrankiu neleiskite artintis vaikams ar kitiems asmenims.** Atitraukus dėmesį, elektrinis įrankis gali tapti nevaldomas.

23.3 Elektros sauga

- a) **Elektrinio įrankio jungiamasis kištukas turi tikti elektros lizdai.** Jokiu būdu nekeiskite kištuko. Jei elektrinis įrankis įžemintas, **nenaudokite adapterių.** Naudojant originalius kištukus ir tinkamus elektros lizdus sumažėja elektros smūgio pavojus.
- b) **Stenkitės nesiliesti prie įžemintų paviršių, pavyzdžiui, vamzdžių, šildymo įrenginių,**

- viryklių ir šaldytuvų. Kai kūnas įžemintas, padidėja elektros smūgio pavojus.
- c) **Saugokite elektrinius įrankius nuo lietaus ar drėgmės.** Į elektrinio įrankio vidų patekus vandens, padidėja elektros smūgio pavojus.
- d) **Nenaudokite jungiamojo laido ne pagal paskirtį.** Jungiamasis laidas neskirtas elektriniam įrankiui nešti, tempti arba traukti norint iš elektros lizdo ištraukti kištuką. Saugokite jungiamąjį laidą nuo karščio, aštrių briaunų ir slankių dalių, neištepkite jo alyva. Apgadinus arba suraizgius jungiamuosius laidus, padidėja elektros smūgio pavojus.
- e) **Dirbdami su elektriniu įrankiu lauke, naudokite tik darbui lauke tinkamus ilginamuosius laidus.** Naudojant darbui lauke tinkamą ilgiamąjį laidą, sumažėja elektros smūgio pavojus.
- f) **Jei elektrinis įrankis neišvengiamai turi būti naudojamas drėgoje aplinkoje, naudokite pažaidos srove valdomą jungtuvą.** Naudojant pažaidos srove valdomą jungtuvą sumažėja elektros smūgio pavojus.

23.4 Žmonių sauga

- a) **Būkite atidūs, sutelkę dėmesį į tai, ką darote, ir laikykitės įprastų darbo su elektriniu įrankiu taisyklių. Nenaudokite elektrinių įrankių, jei pajutote nuovargį, vartojote narkotinių medžiagų, alkoholio ar vaistų.** Menkiausias neapdairumas dirbant su elektriniu įrankiu gali būti sunkių sužalojimų priežastis.
- b) **Dėvėkite asmenines apsaugos priemones ir būtinai užsidėkite apsauginius akinius.** Elektrinio įrankio tipui ir jo naudojimo būdui tinkamos asmeninės apsaugos priemonės, pavyzdžiui, kaukė nuo dulkių, neslystanti saugi avalynė, apsauginis šalmas ar klausos apsaugos priemonė, sumažina pavojų susižaloti.
- c) **Saugokitės, kad netyčia neįjungtumėte įrankio. Prieš prijungdami elektrinį įrankį prie elektros tinklo ir (arba) akumulatoriaus, prieš jį pakeldami ar nešdami įsitikinkite, kad elektrinis įrankis yra išjungtas.** Jei nešdami elektrinį įrankį pirštą laikysite ant jungiklio arba į elektros tinklą įjungsite jau įjungtą elektrinį įrankį, gali įvykti nelaimingas atsitikimas.
- d) **Prieš įjungdami elektrinį įrankį, pašalinkite reguliavimo įrankius arba veržliarakčius.** Besiuskančioje elektrinio įrankio dalyje esantis įrankis ar raktas gali sužaloti.

- e) **Venkite nenatūralios kūno padėties. Stovėkite stabiliai, visada išlaikykite pusiausvyrą.** Taip geriau galėsite kontroliuoti elektrinį įrankį nenumatytomis aplinkybėmis.
- f) **Vilkėkite tinkamus drabužius. Nevilkėkite plačių drabužių, būkite be papuošalų.** Plaukus ir drabužius saugokite nuo slankių dalių. Slankiosios dalys gali įtraukti laisvus drabužius, papuošalus ar ilgus plaukus.
- g) **Jei prie įrankio galima prijungti dulkių siurbimo ar dulkių surinkimo įrenginį, juos reikia prijungti ir tinkamai naudoti.** Susiurbus dulkes, sumažėja dulkių keliamas pavojus.
- h) **Nesijauskite nepagrįstai saugūs ir būtinai laikykitės elektrinių įrankių naudojimo saugos taisyklių, net jei elektrinį įrankį naudojote daug kartų ir gerai mokate su juo dirbti.** Nerūpestingai elgdamiesi greitai galite sunkiai susižaloti.

23.5 Elektrinio įrankio naudojimas ir elgesys su juo

- a) **Venkite elektrinio įrankio perkrovų. Naudokite darbui tinkamą elektrinį įrankį.** Tinkamu elektriniu įrankiu darbą nurodytoje įrankio naudojimo srityje atliksite geriau ir saugiau.
- b) **Nenaudokite elektrinio įrankio, jei sugedo jo jungiklis.** Neįsijungiantis arba neišsijungiantis elektrinis įrankis kelia pavojų, ir jį reikia pataisyti.
- c) **Prieš reguliuodami, padėdami elektrinį įrankį ar keisdami papildomus įrankius, ištraukite iš elektros lizdo kištuką ir (arba) išimkite išimamąjį akumulatorių.** Ši atsargumo priemonė neleis elektriniam įrankiui netyčia įsijungti.
- d) **Nenaudojamus elektrinius įrankius laikykite vaikams nepasiekiamoje vietoje. Neleiskite elektrinio įrankio naudoti su juo nesusipažinusiems ar šių nurodymų neperskačiusiems žmonėms.** Elektriniai įrankiai kelia pavojų, jei juos naudoja patirties neturintys žmonės.
- e) **Rūpestingai prižiūrėkite elektrinius ir papildomus darbo įrankius. Patikrinkite, ar tinkamai veikia ir ar neužsikirtusios slankiosios dalys, ar nėra elektrinio įrankio veikimą bloginančių sulūžusių arba apgadintų dalių. Prieš naudodami elektrinį įrankį pasirūpinkite, kad sugadintos dalys būtų pataisytos.** Daug nelaimingų atsitikimų įvyksta dėl netinkamai prižiūrimų elektrinių įrankių.
- f) **Pjovimo įrankiai turi būti aštrūs ir švarūs.** Rūpestingai prižiūrimi pjovimo įrankiai su ašt-

riais asmenimis rečiau įstringa, juos lengviau valdyti.

- g) **Elektrinį įrankį, papildomą įrangą, priedus ir kt. naudokite vadovaudamiesi šiais nurodymais. Taip pat įvertinkite darbo sąlygas ir atliktiną darbą.** Elektrinius įrankius naudojant nenumatytais tikslais gali susiklostyti pavojingų situacijų.
- h) **Rankenos ir suimamieji paviršiai turi būti sausi, švarūs ir neištepti alyva ar tepalu.** Jei rankenos ar suimamieji paviršiai slidūs, elektrinio įrankio negalėsite saugiai naudoti ir valdyti nenumatytomis situacijomis.

23.6 Akumulatorinio įrenginio naudojimas ir priežiūra

- a) **Įkraukite akumulatorius tik su įkrovikliais, kuriuos rekomenduoja gamintojas.** Įkroviklis, kuris skirtas tam tikros rūšies akumuliatorių įkrovimui, gali užsidegti, jei jis naudojamas su kitokiu akumuliatoriumi.
- b) **Elektros įrankiuose naudokite tik tam skirtus akumulatorius.** Kitokių akumuliatorių naudojimas gali sukelti sužeidimus ar gaisro pavojų.
- c) **Nelaikykite naudojamo akumulatoriaus šalia sąvaržėlių, monetų, raktų, vinių, varžtų ar kitų smulkių metalinių daiktų, kurie gali sąlygoti kontaktų atotrūkį.** Trumpas sujungimas tarp akumulatoriaus kontaktų gali sukelti nudegimus arba gaisrą.
- d) **Neteisingai naudojant, iš akumulatoriaus gali ištekėti skystis. Venkite kontakto su juo. Esant atsitiktiniam kontaktui, nuplauti vandeniu. Jei skystis patenka į akis, papildomai kreipkitės pas gydytoją.** Ištekantis akumulatoriaus skystis gali suerzinti ar nudeginti odą.
- e) **Nenaudokite pažeisto ar pakeisto akumulatoriaus.** Pažeisti ar pakeisti akumulatoriai gali sukelti gaisro, sprogo ar sužeidimo pavojų.
- f) **Saugokite akumuliatorių nuo ugnies ir per aukštos temperatūros poveikiu.** Ugnis arba virš 130 °C (265 °F) temperatūra gali sukelti sprogo pavojų.
- g) **Laikytės nurodymų įkrovimui ir niekada neįkraukinėkite akumulatoriaus ar akumulatorinio įrankio aukštesnėje nei nurodyta naudojimo instrukcijoje temperatūroje.** Neteisingas įkrovimas ar įkrovimas aukštesnėje nei leistinoje temperatūroje gali sunaikinti akumuliatorių ir padidinti gaisro pavojų.

23.7 Servisas

- a) **Elektrinį įrenginį taisyti paveskite tik kvalifikuotam personalui ir taisant naudoti tik originalias atsargines dalis.** Tuo bus užtikrinta, kad bus išsaugotas elektrinio įrenginio saugumas.
- b) **Niekada neatlikinėkite techninės priežiūros pažeistam akumuliatoriui.** Visą akumuliatorių techninę priežiūrą turėtų atlikti tik gamintojas ar įgalios aptarnavimo vietos.

23.8 Gyvatvorių žirklių naudojimo saugos nurodymai

Bendrieji gyvatvorių žirklių naudojimo saugos nurodymai

- a) **Stebėti, kad visos kūno dalys būtų atokiai nuo peilio.** Judant peiliui nenuiminėti nuopjovų ir nelaikyti pjaunamos medžiagos. Išjungus jungiklį, peiliai ir toliau juda. Menkiausias neapdairumas dirbant su gyvatvorių žirkklėmis gali būti sunkių sužalojimų priežastis.
- b) **Gyvatvorių žirkles nešti suėmus už rankenos, peiliui sustojus ir patraukus pirštus nuo jungiklio.** Tinkamai nešant gyvatvorių žirkles sumažėja pavojus netyčia jas įjungti ir susižaloti peiliui.
- c) **Gyvatvorių žirkles gabenant ar padedant laikyti, visada užmauti peilių įmautę.** Tinkamai elgiantis su gyvatvorių žirkklėmis sumažėja pavojus susižaloti peiliui.
- d) **Prieš pašalinant įstrigusias nuopjovas ar prieš atliekant įrenginio techninės priežiūros darbus įsitikinti, kad visi jungikliai išjungti, o akumulatorius išimtas arba atjungtas.** Jei šalinant įstrigusias medžiagas gyvatvorių žirkles netyčia įsijungs, jos gali sunkiai sužaloti.
- e) **Gyvatvorių žirkles laikyti tik už izoliuotų suimamųjų paviršių, nes peilis gali kliudyti paslėptus elektros laidus.** Peiliams prisilietus prie laido, kuriame yra įtampa, ši gali persiduoti ir metalinėms įrankio dalims bei sukelti elektros smūgį.
- f) **Patraukti visus tinko laidus iš pjovimo zonos.** Laidai gali slypėti gyvatvorėse ar krūmuose ir peiliu juos netyčia galima perpjauti.
- g) **Nenaudoti gyvatvorių žirklių blogu oru, ypač jei kyla audros pavojus.** Taip sumažės pavojus būti nutrenktiems žaibo.

Vsebina

1	Uvod.....	107
2	Informacije o teh navodilih za uporabo....	107
3	Pregled.....	108
4	Varnostni napotki.....	109
5	Pripravljanje škarij za živo mejo za uporabo	116
6	Polnjenje akumulatorske baterije in LED- lučke.....	116
7	Vstavljanje in odstranjevanje akumulatorske baterije.....	117
8	Vklop in izklop škarij za živo mejo.....	118
9	Preverjanje škarij za živo mejo in akumula- torske baterije.....	118
10	Delo s škarkami za živo mejo.....	119
11	Po delu.....	120
12	Transport.....	120
13	Shranjevanje.....	120
14	Čiščenje.....	121
15	Vzdrževanje.....	121
16	Popravila.....	122
17	Odpravljanje motenj.....	122
18	Tehnični podatki.....	123
19	Nadomestni deli in dodatni pribor.....	125
20	Odstranjevanje.....	125
21	Izjava EU o skladnosti.....	125
22	Izjava UKCA o skladnosti.....	125
23	Splošni varnostni napotki za električno orodje.....	126

1 Uvod

Spoštovani kupec,

veseli nas, da ste se odločili za STIHL. Naše izdelke vrhunske kakovosti razvijamo in izdelujemo v skladu s potrebami naših strank. Tako so naši izdelki tudi pri izjemnih obremenitvah zelo zanesljivi.

STIHL je hkrati sinonim za vrhunski servis. Naši pooblaščen prodajalci nudijo strokovno svetovanje in uvajanje ter obsežno tehnično podporo.

STIHL izrecno priznava trajnostno in odgovorno ravnanje z naravo. Ta navodila za uporabo naj vas podpirajo pri varni in okolju prijazni uporabi vašega izdelka STIHL z dolgo življenjsko dobo.

Zahvaljujemo se vam za zaupanje in vam želimo veliko veselja z vašim izdelkom STIHL.



Dr. Nikolas Stihl

POMEMBNO! PREBERITE PRED UPORABO IN SHRANITE.

2 Informacije o teh navodilih za uporabo

2.1 Veljavni dokumenti

Veljajo lokalni varnostni predpisi.

- ▶ Poleg teh navodil za uporabo je treba prebrati, razumeti in shraniti naslednje dokumente:
 - Varnostni napotki za akumulatorsko baterijo STIHL AK
 - varnostna informacija za akumulatorske baterije STIHL in izdelke z vgrajenimi akumulatorskimi baterijami: www.stihl.com/safety-data-sheets

2.2 Označevanje opozoril v besedilu



NEVARNOST

- Opozorilo opozarja na nevarnosti, ki povzročijo hude telesne poškodbe ali smrt.
 - ▶ Z navedenimi ukrepi je mogoče preprečiti hude telesne poškodbe ali smrt.



OPOZORILO

- Opozorilo opozarja na nevarnosti, ki **lahko** povzročijo hude telesne poškodbe ali smrt.
 - ▶ Z navedenimi ukrepi je mogoče preprečiti hude telesne poškodbe ali smrt.

OBVESTILO

- Opozorilo opozarja na nevarnosti, ki lahko povzročijo materialno škodo.
 - ▶ Z navedenimi ukrepi je mogoče preprečiti materialno škodo.

2.3 Simboli v besedilu



Ta simbol opozarja na poglavje v teh navodilih za uporabo.

3 Pregled

3.1 Škarje za živo mejo, akumulatorska baterija in polnilnik

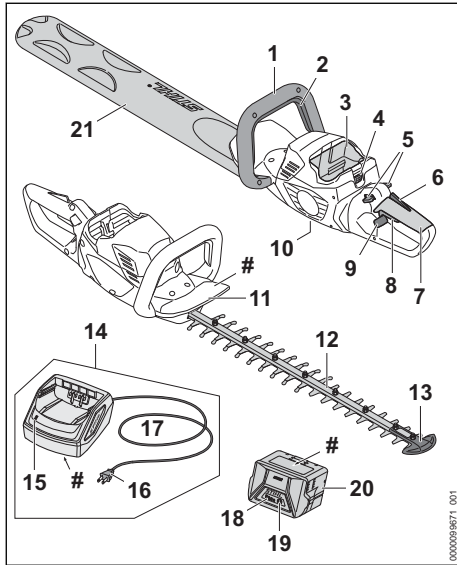

- 1 Ročaj**
Roč se uporablja za držanje, vodenje in nošenje škarij za živo mejo.
- 2 Preklopna ročica**
Preklopna ročica skupaj s prestavno ročico vklopi in izklopi škarje za živo mejo.
- 3 Predal za akumulatorsko baterijo**
V predal za akumulatorsko baterijo je treba vstaviti akumulatorsko baterijo.
- 4 Zaporna ročica**
Zaporna ročica zadržuje akumulatorsko baterijo v predalu za akumulatorsko baterijo.
- 5 Zaporna ročica**
Zaporna ročica sprosti prestavno ročico.
- 6 Ročica ergo**
Ročica ergo ohranja položaj zaporne ročice, ko izpustite prestavno ročico.
- 7 Upravljalni ročaj**
Upravljalni ročaj se uporablja za upravljanje, držanje in vodenje škarij za živo mejo.
- 8 Prestavna ročica**
Prestavna ročica skupaj s preklopno ročico vklopi in izklopi škarje za živo mejo.
- 9 zaporni drsnik**
Zaporni drsnik sprosti vrtljivi upravljalni ročaj.

10 Zaporni vijak

Zaporni vijak zapira odprtino za STIHL-ovo večnamensko mast.

11 Ščitnik za roke

Ščitnik za roke ščiti roko na ročaju pred stikom z noži.

12 Rezalni nož

Noži režejo.

13 Ščitnik vodila

Ščitnik vodila ščiti konico nožev pred stikom s predmeti.

14 Polnilnik

Polnilnik napolni akumulatorsko baterijo.

15 LED-lučka

LED-lučka prikazuje stanje polnilnika.

16 Omrežni vtič

Omrežni vtič povezuje priključni kabel z vtičnico

17 Priključni kabel

Priključni kabel povezuje polnilnik z omrežnim vtičem.

18 Akumulatorska baterija

Akumulatorska baterija oskrbuje škarje za živo mejo z energijo.

19 LED-lučke

LED-lučke prikazujejo stanje napoljenosti akumulatorske baterije in motnje.

20 Gumb

Gumb vklopi LED-lučke na akumulatorski bateriji.

21 Ščitnik nožev

Ščitnik nožev ščiti pred stikom z noži.

Napisna ploščica s serijsko številko

3.2 Simboli

Simboli so lahko na škarjah za živo mejo, akumulatorski bateriji in polnilniku ter pomenijo naslednje:

 Ta simbol označuje odprtino za STIHL-ovo večnamensko mast.

 1 LED-lučka sveti rdeče. Akumulatorska baterija je pretopla ali prehladna.



 4 LED-lučke utripajo rdeče. Obstaja motnja akumulatorske baterije.



 LED-lučka sveti zeleno in LED-lučke na akumulatorski bateriji svetijo ali utripajo zeleno. Akumulatorska baterija se polni.



LED-lučka utripa rdeče. Med akumulatorsko baterijo in polnilnikom ni električnega kontakta ali obstaja motnja akumulatorske baterije ali polnilnika.



LWA Zajamčena raven zvočne moči v skladu s smernico 2000/14/ES v dB(A) za primerjanje emisij hrupa izdelkov.



Podatek ob simbolu opozarja na energijsko vsebnost akumulatorske baterije v skladu s specifikacijo proizvajalca celic. Energijska vsebnost, ki je na voljo ob uporabi, je manjša.



Električno napravo uporabljate v zaprtem in suhem prostoru.



Izdelka ne odvrzite med gospodinjske odpadke.

4 Varnostni napotki

4.1 Opozorilni simboli

Opozorilni simboli na škarjah za živo mejo, akumulatorski bateriji ali polnilniku pomenijo naslednje:



Upoštevajte varnostne napotke in tam navedene ukrepe.



Ta navodila za uporabo je treba prebrati, razumeti in shraniti.



Nosite zaščitna očala.



Ne dotikajte se gibljivih nožev.



Akumulatorsko baterijo odstranite med prekinitvijo dela, transportom, shranjevanjem, vzdrževanjem ali popravili.



Škarje za živo mejo in polnilnik zaščitite pred dežjem in vlago.



Akumulatorsko baterijo zaščitite pred vročino in ognjem.



Akumulatorsko baterijo zaščitite pred dežjem in vlago ter je ne potaplajte v tekočine.

4.2 Pravilna uporaba

Škarje za živo STIHL HSA 60.0 se uporabljajo za rezanje živih mej, grmov, grmičevja in goščave.

Škarje za živo mejo se ne smejo uporabljati v dežju.

Akumulatorska baterija STIHL AK oskrbuje škarje za živo mejo z energijo.

Polnilnik STIHL AL 101 polni akumulatorsko baterijo STIHL AK.

▲ OPOZORILO

- Akumulatorske baterije in polnilniki, ki jih podjetje STIHL ni odobrilo za škarje za živo mejo, lahko povzročijo požare in eksplozije. Osebe se lahko hudo poškodujejo ali umrejo in nastane lahko materialna škoda.

- ▶ Škarje za živo mejo uporabljajte z akumulatorsko baterijo STIHL AK.

- ▶ Za polnjenje akumulatorske baterije STIHL AK uporabite polnilnik STIHL AL 101, AL 301 ali AL 500.

- Če škarje za živo mejo, akumulatorska baterija ali polnilnik niso pravilno uporabljeni, se lahko osebe hudo poškodujejo ali umrejo in nastane lahko materialna škoda.

- ▶ Škarje za živo mejo, akumulatorsko baterijo in polnilnik uporabljajte, kot je opisano v teh navodilih za uporabo.

4.3 Zahteve glede uporabnika

▲ OPOZORILO

- Uporabniki, ki niso bili poučeni, ne morejo prepoznati ali oceniti nevarnosti škarij za živo mejo, akumulatorske baterije in polnilnika. Uporabnik ali druge osebe se lahko hudo poškodujejo ali umrejo.

- ▶ Ta navodila za uporabo je treba prebrati, razumeti in shraniti.



- ▶ Če boste škarje za živo mejo, akumulatorsko baterijo ali polnilnik izročili novim lastnikom: priložite navodila za uporabo.

- ▶ Zagotoviti je treba, da uporabnik izpolnjuje naslednje zahteve:
 - Uporabnik je spočit.

– Uporabnik je telesno, zaznavno in duševno sposoben upravljati in delati s škarjami za živo mejo, akumulatorsko baterijo in polnilnikom. Če je uporabnik telesno, zaznavno in duševno omejeno primeren za ta dela, sme uporabnik z napravo delati samo pod nadzorom ali po navodilih odgovorne osebe.

– Uporabnik lahko prepozna in oceni nevarnosti škarij za živo mejo, akumulatorske baterije in polnilnika.

– Uporabnik je polnoleten ali uporabnik se skladno z nacionalnimi določili pod nadzorom usposablja za poklic.

– Uporabnika je pred prvo uporabo škarij za živo mejo in polnilnika poučil pooblaščen prodajalec STIHL ali strokovna oseba.

– Uporabnik ni pod vplivom alkohola, zdravil ali drog.

- ▶ V primeru nejasnosti: obrnite se na pooblaščenega prodajalca STIHL.

4.4 Oblačila in oprema

▲ OPOZORILO

- Med delom lahko škarje za živo mejo zgrabijo dolge lase. Uporabnik se lahko hudo poškoduje.
 - ▶ Dolge lase spnite in zavarujte tako, da bodo nad rameni.
- Med delom se lahko predmeti z veliko hitrostjo dvignejo od tal. Uporabnik se lahko poškoduje.



- ▶ Nosite tesno prilegajoča se zaščitna očala. Primerna zaščitna očala so preizkušena v skladu s standardom EN 166 ali nacionalnimi predpisi in so na prodaj s primerno oznako.

- ▶ Nosite tesno prilegajoči se zgornji del z dolgimi rokavi in dolge hlače.
- Med delom se lahko dvigne prah. Vdihavanje prahu lahko škoduje zdravju in povzroči alergične reakcije.
 - ▶ Če se dvigne prah: nosite masko za zaščito pred prahom.
- Neprimerna oblačila se lahko zataknejo v les, grmičevje in v škarje za živo mejo. Uporabniki brez primernih oblačil se lahko hudo poškodujejo.
 - ▶ Nosite tesno prilegajoča se oblačila.
 - ▶ Odložite šale in nakit.
- Med delom lahko pride uporabnik v stik z gibljivimi noži. Uporabnik se lahko hudo poškoduje.
 - ▶ Nosite obutev iz odpornega materiala.
 - ▶ Nosite dolge hlače iz trpežnega materiala.
- Med čiščenjem ali vzdrževanjem lahko uporabnik pride v stik z noži. Uporabnik se lahko poškoduje.
 - ▶ Nosite delovne rokavice iz odpornega materiala.
- Če uporabnik nosi neprimerno obutev, lahko zdrsne. Uporabnik se lahko poškoduje.
 - ▶ Nosite trdno, zaprto obutev z grobim podplatom.

4.5 Delovno območje in okolica

4.5.1 Škarje za živo mejo

▲ OPOZORILO

- Nesodelujoče osebe, otroci in živali ne morejo prepoznati in oceniti nevarnosti škarij za živo mejo in dvignjenih predmetov. Nesodelujoče osebe, otroci in živali se lahko hudo poškodujejo in nastane lahko materialna škoda.
 - ▶ Nesodelujoče osebe, otroci in živali se ne smejo zadrževati v delovnem območju.
 - ▶ Škarij za živo mejo ne puščajte brez nadzora.
 - ▶ Pazite, da se otroci ne bodo igrali s škarjami za živo mejo.
- Škarje za živo mejo niso zaščitene pred vodo. Pri delu v dežju ali vlažnem okolju obstaja nevarnost električnega udara. Uporabnik in škarje za živo mejo se lahko poškodujejo.



- ▶ Ne delajte v dežju ali v vlažnem okolju.

- Električni sestavni deli škarij za živo mejo lahko ustvarjajo iskre. Iskre lahko v lahko vnetljivi ali eksplozivni atmosferi povzročijo požare in eksplozije. Osebe se lahko hudo poškodujejo ali umrejo in nastane lahko materialna škoda.
 - ▶ Ne delajte v lahko vnetljivi in eksplozivni atmosferi.

4.5.2 Akumulatorska baterija

▲ OPOZORILO

- Nesodelujoče osebe, otroci in živali ne morejo prepoznati in oceniti nevarnosti akumulatorske baterije. Nesodelujoče osebe, otroci in živali se lahko hudo poškodujejo.
 - ▶ Nesodelujoče osebe, otroci in živali se ne smejo zadrževati v bližini.
 - ▶ Akumulatorske baterije ne puščajte brez nadzora.
 - ▶ Pazite, da se otroci ne bodo igrali z akumulatorsko baterijo.
- Akumulatorska baterija ni zaščitena pred vplivi iz okolja. Če je akumulatorska baterija izpostavljena določenim vplivom iz okolja, se lahko akumulatorska baterija vname, eksplozira ali nepopravljivo poškoduje. Osebe se lahko hudo poškodujejo in nastane lahko materialna škoda.



- ▶ Akumulatorsko baterijo zaščitite pred vročino in ognjem.
- ▶ Akumulatorske baterije ne mečite v ogenj.

- ▶ Akumulatorske baterije ne polnite, uporabljajte in hranite izven navedenega temperaturnega območja,  18.6.



- ▶ Akumulatorsko baterijo zaščitite pred dežjem in vlago ter je ne potaplajte v tekočine.

- ▶ Akumulatorske baterije ne približujte kovinskim majhnim delom.
- ▶ Akumulatorske baterije ne izpostavljajte visokemu tlaku.
- ▶ Akumulatorske baterije ne izpostavljajte mikrovalovom.
- ▶ Akumulatorsko baterijo zaščitite pred kemikalijami in solmi.

4.5.3 Polnilnik

▲ OPOZORILO

- Nesodelujoče osebe, otroci ne morejo prepoznati in oceniti nevarnosti polnilnika in električnega toka. Nesodelujoče osebe, otroci in živali se lahko hudo poškodujejo ali umrejo.

- ▶ Nesodelujoče osebe, otroci in živali se ne smejo zadrževati v bližini.
- ▶ **Pazite, da se otroci ne bodo igrali s polnilnikom.**

- Polnilnik ni zaščiteno pred vodo. Pri delu v dežju ali vlažnem okolju obstaja nevarnost električnega udara. Uporabnik in polnilnik se lahko poškodujeta.



- ▶ Ne uporabljati v dežju ali v vlažnem okolju.

- Polnilnik ni zaščiteno pred vsemi vplivi iz okolja. Če je polnilnik izpostavljen določenim vplivom iz okolja, se lahko polnilnik vname ali eksplozira. Osebe se lahko hudo poškodujejo in nastane lahko materialna škoda.
 - ▶ Polnilnik uporabljate v zaprtem in suhem prostoru.
 - ▶ Polnilnika ne uporabljajte v lahko vnetljivi in eksplozivni atmosferi.
 - ▶ Polnilnika ne uporabljajte na lahko vnetljivi podlagi.
 - ▶ Polnilnika ne uporabljajte in hranite izven navedenega temperaturnega območja,  18.6.
- Osebe se lahko spotaknejo ob priključni kabel. Osebe se lahko poškodujejo in poškoduje se lahko polnilnik.
 - ▶ Priključni kabel položite plosko na tla.

4.6 Varno stanje

4.6.1 Škarje za živo mejo

Škarje za živo mejo so v varnem stanju, če so izpolnjeni naslednji pogoji:

- Škarje za živo mejo niso poškodovane.
- Škarje za živo mejo so čiste in suhe.
- Upravljalni elementi delujejo in niso spremenjeni.
- Noži so pravilno montirani.
- Montiran je samo originalni dodatni pribor STIHL za te škarje za živo mejo.
- Dodatni pribor je pravilno montiran.

▲ OPOZORILO

- V stanju, ki ni varno za uporabo, sestavni deli morda ne bodo pravilno delovali in varnostne naprave bodo morda izklopljene. Obstaja nevarnost hudih poškodb oseb ali smrti.
 - ▶ Delajte z nepoškodovanimi škarjami za živo mejo.
 - ▶ Če so škarje za živo mejo umazane ali mokre: škarje za živo mejo očistite in posušite.

- ▶ Škarij za živo mejo ne spreminjajte.
- ▶ Če upravljalni elementi ne delujejo: ne delajte s škarjami za živo mejo.
- ▶ Montirajte originalni dodatni pribor STIHL za te škarje za živo mejo.
- ▶ Dodatni pribor je treba montirati, kot je opisano v teh navodilih za uporabo ali v navodilih za uporabo dodatnega pribora.
- ▶ V odprtine škarij za živo mejo ne potiskajte predmetov.
- ▶ Zamenjajte obrabljene ali poškodovane opozorilne table.
- ▶ V primeru nejasnosti: obrnite se na pooblaščenega prodajalca STIHL.

4.6.2 Noži

Noži so v varnem stanju, če so izpolnjeni naslednji pogoji:

- Noži niso poškodovani.
- Noži niso preoblikovani.
- Noži se nemoteno premikajo.
- Noži so pravilno naostreni.
- Noži so brez srhov.

▲ OPOZORILO

- V stanju, ki ni varno za uporabo, se lahko deli nožev sprostijo in odletijo. Obstaja nevarnost hudih poškodb oseb.
 - ▶ Delajte z nepoškodovanim nožem.
 - ▶ Nože pravilno naostrite in ostrgajte.
 - ▶ V primeru nejasnosti: Obrnite se na pooblaščenega prodajalca STIHL.

4.6.3 Akumulatorska baterija

Akumulatorska baterija je v varnem stanju, če so izpolnjeni naslednji pogoji:

- Akumulatorska baterija ni poškodovana.
- Akumulatorska baterija je čista in suha.
- Akumulatorska baterija deluje in ni spremenjena.

▲ OPOZORILO

- Če akumulatorska baterija ni v varnem stanju, ne more varno delovati. Obstaja nevarnost hudih poškodb oseb.
 - ▶ Delajte z nepoškodovano in delujočo akumulatorsko baterijo.
 - ▶ Ne polnite poškodovane ali pokvarjene akumulatorske baterije.
 - ▶ Če je akumulatorska baterija umazana: akumulatorsko baterijo je treba očistiti.
 - ▶ Če je akumulatorska baterija vlažna: počakajte, da se akumulatorska baterija posuši,  18.7.
 - ▶ Akumulatorske baterije ne spreminjajte.

- ▶ V odprtine akumulatorske baterije ne potiskajte predmetov.
- ▶ Električnih kontaktov akumulatorske baterije ne vežite na kovinske predmete in ne ustvarjajte kratkega stika.
- ▶ Akumulatorske baterije ne odpirajte.
- ▶ Zamenjajte obrabljene ali poškodovane opozorilne table.
- Iz poškodovane akumulatorske baterije lahko izteče tekočina. Če tekočina pride v stik s kožo ali očmi, lahko pride do draženja kože ali oči.
 - ▶ Preprečite stik s tekočino.
 - ▶ Če je prišlo do stika s kožo: prizadeta mesta sperite z veliko vode in mila.
 - ▶ Če je prišlo do stika s očmi: oči je treba vsaj 15 minut spirati z veliko vode in obiskati je treba zdravnika.
- Poškodovana ali pokvarjena akumulatorska baterija lahko ima nenavaden vonj, iz nje se lahko kadi ali pa lahko gori. Osebe se lahko hudo poškodujejo ali umrejo in nastane lahko materialna škoda.
 - ▶ Če ima akumulatorska baterija nenavaden vonj ali se iz nje kadi: akumulatorske baterije ne uporabljajte in je ne približujte gorljivim snovem.
 - ▶ Če akumulatorska baterija gori: akumulatorsko baterijo poskušajte pogasiti z gasilnim aparatom ali vodo.

4.6.4 Polnilnik

Polnilnik je v varnem stanju, če so izpolnjeni naslednji pogoji:

- Polnilnik ni poškodovan.
- Polnilnik je čist in suh.

▲ OPOZORILO

- V stanju, ki ni varno za uporabo, sestavni deli morda ne bodo pravilno delovali in varnostne naprave bodo morda izklopljene. Obstaja nevarnost hudih poškodb oseb ali smrti.
 - ▶ Uporabljajte nepoškodovan polnilnik.
 - ▶ Če je polnilnik umazan ali moker: polnilnik očistite in posušite.
 - ▶ Polnilnika ne spreminjajte.
 - ▶ V odprtine polnilnika ne potiskajte predmetov.
 - ▶ Električnih kontaktov polnilnika ne vežite na kovinske predmete in ne ustvarjajte kratkega stika.
 - ▶ Polnilnika ne odpirajte.

4.7 Delo

▲ OPOZORILO

- Uporabnik v določenih situacijah več ne more zbrano delati. Uporabnik se lahko spotakne, pade in se hudo poškoduje.
 - ▶ Delajte mirno in premišljeno.
 - ▶ Če so svetlobne razmere in vidljivost slabi: ne delajte s škarjami za živo mejo.
 - ▶ Sami upravljajte škarje za živo mejo.
 - ▶ Pazite na ovire.
 - ▶ Med delom stojte na tleh in pazite na ravnost težje. Če je treba delati na višini: uporabite delovni oder ali varno ogrodje.
 - ▶ Če nastopijo znaki utrujenosti: privoščite si odmor.
- Če uporabnik dela nad višino ramen, se lahko prej utruji. Uporabnik se lahko hudo poškoduje.
 - ▶ Le kratek čas delajte nad višino ramen.
 - ▶ Med delom imejte premore.
- Če gibljivi nož zadane ob trdi predmet, se lahko močno upočasni. Zaradi nastalih reakcijskih sil lahko uporabnik izgubi nadzor nad škarjami za živo mejo in se hudo poškoduje.
 - ▶ Škarje za živo mejo trdno držite z obema rokama.
 - ▶ Pred začetkom del pregledjte, ali so v živi meji trdi predmeti. Trde predmete odstranite iz žive meje.
- Uporabnik se lahko ureže na gibljivih nožih. Uporabnik se lahko hudo poškoduje.
 - ▶ Ne dotikajte se gibljivih nožev.
 - ▶ Če noži blokirajo zaradi nekega predmeta: Izklopite škarje za živo mejo in odstranite akumulatorsko baterijo. Šele nato odstranite predmet.
- Če se škarje za živo mejo med delom spremenijo ali se začnejo obnašati nenavadno, škarje za živo mejo morda niso v varnem stanju za uporabo. Osebe se lahko hudo poškodujejo in nastane lahko materialna škoda.
 - ▶ Končajte delo, odstranite akumulatorsko baterijo in se obrnite na pooblaščenega prodajalca STIHL.
- Med delom lahko zaradi škarij za živo mejo nastanejo vibracije.
 - ▶ Nosite rokavice.
 - ▶ Med delom imejte premore.
 - ▶ Če se pojavijo znaki motene prekrvavitve: obiščite zdravnika.
- Ko spustite prestavno ročico, se noži še približno 1 sekundo premikajo. Osebe se lahko urežejo na gibljivih nožih. Obstaja nevarnost hudih poškodb oseb.



- ▶ Škarje za živo mejo držite za upravljalni ročaj in roč ter počakajte, da se noži zaustavijo.

▲ NEVARNOST

- Pri delu v bližini vodov pod napetostjo lahko pridejo noži v stik z vodi pod napetostjo in jih poškodujejo. Uporabnik se lahko hudo poškoduje ali umre.
 - ▶ Ne delajte v bližini vodov pod napetostjo.

4.8 Polnjenje

▲ OPOZORILO

- Med polnjenjem lahko ima poškodovan ali pokvarjen polnilnik nenavaden vonj in iz njega se lahko začne kaditi. Osebe se lahko poškodujejo in nastane lahko materialna škoda.
 - ▶ Izvlecite omrežni vtič iz vtičnice.
- V primeru nezadostnega odvajanja toplote se lahko začne polnilnik pregrevati in povzroči požar. Osebe se lahko hudo poškodujejo ali umrejo in nastane lahko materialna škoda.
 - ▶ Polnilnika ne pokrivajte.

4.9 Priključitev na elektriko

Stik s sestavnimi deli, ki so pod napetostjo, lahko nastane v naslednjih primerih:

- Priključni kabel ali kabelski podaljšek je poškodovan.
- Omrežni vtič priključnega kabla ali kabelskega podaljška je poškodovan.
- Vtičnica ni pravilno nameščena.

▲ NEVARNOST

- Stik s sestavnimi deli, ki so pod napetostjo, lahko povzroči električni udar. Uporabnik se lahko hudo poškoduje ali umre.
 - ▶ Prepričajte se, da priključni kabel, kabelski podaljšek in njuna omrežna vtiča niso poškodovani.
 - ▶ Če je priključni kabel ali kabelski podaljšek poškodovan:
 - ▶ Ne dotikajte se poškodovanega mesta.
 - ▶ Izvlecite omrežni vtič iz vtičnice.
 - ▶ Priključni kabel, kabelski podaljšek in njuna omrežna vtiča primite s suhimi rokami.
 - ▶ Omrežni vtič priključnega kabla ali kabelskega podaljška vtaknite v pravilno nameščeno in zavarovano vtičnico z zaščitenim kontaktom.
 - ▶ Polnilnik priključite preko zaščitnega FID-stikala (30 mA, 30 ms).



Če je priključni kabel ali kabelski podaljšek poškodovan:

- ▶ Ne dotikajte se poškodovanega mesta.
- ▶ Izvlecite omrežni vtič iz vtičnice.

- Poškodovan ali neustrezen kabelski podaljšek lahko povzroči električni udar. Obstaja nevarnost hudih poškodb oseb ali smrti.
 - ▶ Kabelski podaljšek uporabljajte s kablji ustreznega premera,  18.5.

▲ OPOZORILO

- Med polnjenjem lahko zaradi nepravilne omrežne napetosti ali frekvence pride do prenapetosti v polnilniku. Polnilnik se lahko poškoduje.
 - ▶ Prepričajte se, da sta omrežna napetost in omrežna frekvenca električnega omrežja v skladu z navedbami na napisni ploščici polnilnika.
- Če je polnilec priključen na vtičnico z več vtičnicami, lahko med polnjenjem pride do preobremenitve električnih sestavnih delov. Električni sestavni deli se lahko segrejejo in povzročijo požar. Osebe se lahko hudo poškodujejo ali umrejo in nastane lahko materialna škoda.
 - ▶ Prepričajte se, da specifikacije moči na večkratni vtičnici skupaj ne presegajo specifikacij na tipski ploščici polnilnika in vseh električnih naprav, priključenih na večkratno vtičnico.
- Nepravilno položen priključni kabel in kabelski podaljšek se lahko poškodujeta in osebe se lahko spotaknejo ob njiju. Osebe se lahko poškodujejo in poškodujeta se lahko priključni kabel ali kabelski podaljšek.
 - ▶ Priključni kabel in kabelski podaljšek položite in označite tako, da se osebe ne bodo mogle spotakniti.
 - ▶ Priključni kabel in kabelski podaljšek položite tako, da ne bosta napeta ali se ne bosta zapletala.
 - ▶ Priključni kabel in kabelski podaljšek položite tako, da se ne bosta poškodovala, prepognila ali stisnila ali se ne bosta drgnila.
 - ▶ Priključni kabel in kabelski podaljšek zaščitite pred vročino, oljem in kemikalijami.
 - ▶ Priključni kabel in kabelski podaljšek položite na suho podlago.
- Med delom se kabelski podaljšek segreje. Če toplota ne more odtekat, lahko povzroči požar.
 - ▶ Če uporabljate kabelski boben: kabelski boben do konca odvijte.
- Če so v steni položeni električni vodi in cevi, se lahko ti poškodujejo, ko montirate polnilnik na steno. Stik z vodi pod napetostjo lahko povzroči električni udar. Osebe se lahko hudo poškodujejo in nastane lahko materialna škoda.

- ▶ Zagotovite, da na predvidenem mestu v steni ni električnih vodov ali cevi.
- Če polnilnik ni montiran na steno, kot je opisano v teh navodilih za uporabo, lahko polnilnik ali akumulatorska baterija pade na tla ali polnilnik se lahko začne pregrevati. Osebe se lahko poškodujejo in nastane lahko materialna škoda.
 - ▶ Polnilnik je treba montirati na steno, kot je opisano v navodilih za uporabo.
- Če polnilnik z vstavljenjo akumulatorsko baterijo montirate na steno, lahko akumulatorska baterija pade iz polnilnika. Osebe se lahko poškodujejo in nastane lahko materialna škoda.
 - ▶ Polnilnik najprej montirajte na steno in nato vstavite akumulatorsko baterijo.

4.10 Transport

4.10.1 Škarje za živo mejo

▲ OPOZORILO

- Med transportom se lahko škarje za živo mejo prevrnejo ali se premikajo. Osebe se lahko poškodujejo in nastane lahko materialna škoda.



- ▶ Odstranite akumulatorsko baterijo.

- ▶ Ščitnik nožev potisnite čez nože, da bodo ti v celoti pokriti.
- ▶ Škarje za živo mejo zavarujte z napenjalnimi pasovi, jermeni ali mrežo tako, da se ne bodo mogle prevrniti in premikati.

4.10.2 Akumulatorska baterija

▲ OPOZORILO

- Akumulatorska baterija ni zaščitena pred vplivi iz okolja. Če je akumulatorska baterija izpostavljena določenim vplivom iz okolja, se lahko akumulatorska baterija poškoduje in nastane lahko materialna škoda.
 - ▶ Ne transportirajte poškodovane akumulatorske baterije.
- Med transportom se lahko akumulatorska baterija prevrne ali se premika. Osebe se lahko poškodujejo in nastane lahko materialna škoda.
 - ▶ Akumulatorsko baterijo v embalaži zapakirajte tako, da se ne bo mogla premikati.
 - ▶ Embalažo zavarujte tako, da se ne bo mogla premikati.

4.10.3 Polnilnik

⚠ OPOZORILO

- Med transportom se lahko polnilnik prevrne ali se premika. Osebe se lahko poškodujejo in nastane lahko materialna škoda.
 - ▶ Izvlecite omrežni vtič iz vtičnice.
 - ▶ Odstranite akumulatorsko baterijo.
 - ▶ Polnilnik zavarujte z napenjalnimi pasovi, jermeni ali mrežo tako, da se ne bo mogel prevrniti in premikati.
- Priključni kabel ni predviden za nošenje polnilnika. Priključni kabel in polnilnik se lahko poškodujeta.
 - ▶ Priključni kabel navijte in ga pritrdite na polnilnik.

4.11 Shranjevanje

4.11.1 Škarje za živo mejo

⚠ OPOZORILO

- Otroci ne morejo prepoznati in oceniti nevarnosti škarij za živo mejo. Otroci se lahko hudo poškodujejo.



- ▶ Odstranite akumulatorsko baterijo.

- ▶ Ščitnik nožev potisnite čez nože, da bodo ti v celoti pokriti.
- ▶ Škarje za živo mejo hranite izven dosega otrok.

- Električni kontakti škarij za živo mejo in kovinski sestavni deli lahko zaradi vlage korodirajo. Škarje za živo mejo se lahko poškodujejo.



- ▶ Odstranite akumulatorsko baterijo.

- ▶ Škarje za živo mejo očistite in shranite na suhem mestu.

4.11.2 Akumulatorska baterija

⚠ OPOZORILO

- Otroci ne morejo prepoznati in oceniti nevarnosti akumulatorske baterije. Otroci se lahko hudo poškodujejo.
 - ▶ Akumulatorsko baterijo hranite izven dosega otrok.
- Akumulatorska baterija ni zaščitena pred vplivi iz okolja. Če je akumulatorska baterija izpostavljena določenim vplivom iz okolja, se lahko akumulatorska baterija nepopravljivo poškoduje.

- ▶ Akumulatorsko baterijo hranite na čistem in suhem mestu.
- ▶ Akumulatorsko baterijo hranite v zaprtem prostoru.
- ▶ Akumulatorske baterije ne shranjujte v škarjah za živo mejo.
- ▶ Če akumulatorsko baterijo hranite v polnilniku: izvlecite omrežni vtič in akumulatorsko baterijo hranite napolnjeno med 40 % in 60 % (2 LED-lučki svetita zeleno).
- ▶ Akumulatorske baterije ne hranite izven navedenega temperaturnega območja, 18.6.

4.11.3 Polnilnik

⚠ OPOZORILO

- Otroci ne morejo prepoznati in oceniti nevarnosti polnilnika. Otroci se lahko hudo poškodujejo ali umrejo.
 - ▶ izvlecite omrežni vtič.
 - ▶ Polnilnik hranite izven dosega otrok.
- Polnilnik ni zaščiten pred vsemi vplivi iz okolja. Če je polnilnik izpostavljen določenim vplivom iz okolja, se lahko polnilnik poškoduje.
 - ▶ izvlecite omrežni vtič.
 - ▶ Če je polnilnik topel: počakajte, da se polnilnik ohladi.
 - ▶ Polnilnik očistite in shranite na suhem mestu.
 - ▶ Polnilnik shranite v zaprtem prostoru.
 - ▶ Polnilnika ne hranite izven navedenega temperaturnega območja, 18.6.
- Priključni kabel ni predviden za nošenje ali obešanje polnilnika. Priključni kabel in polnilnik se lahko poškodujeta.
 - ▶ Polnilnik primite za ohišje. Na polnilniku je ugreznjen ročaj za preprosto dviganje polnilnika.
 - ▶ Polnilnik obesite na stensko držalo.

4.12 Čiščenje, vzdrževanje in popravljanje

⚠ OPOZORILO

- Če je med čiščenjem, vzdrževanjem ali popravilom akumulatorska baterija vstavljena, se lahko škarje za živo mejo nenamerno vklopijo. Osebe se lahko hudo poškodujejo in nastane lahko materialna škoda.
 - ▶ Odstranite akumulatorsko baterijo.
- Ostra čistilna sredstva, čiščenje z vodnim curkom ali koničastimi predmeti lahko poškoduje











jejo trimmer za živo mejo, rezila, akumulator ali polnilnik. Če škarje za živo mejo, noži, akumulatorska baterija ali polnilnik niso pravilno očiščeni, sestavni deli morda ne bodo več pravilno delovali in varnostne naprave bodo morda izklopljene. Obstaja nevarnost hudih poškodb oseb.

- ▶ Škarje za živo mejo, nože, akumulatorsko baterijo in polnilnik je treba čistiti, kot je opisano v navodilih za uporabo.
- Če škarje za živo mejo, noži, akumulatorska baterija ali polnilnik niso pravilno vzdrževani ali popravljeni, sestavni deli morda ne bodo več pravilno delovali in varnostne naprave bodo morda izklopljene. Obstaja nevarnost hudih poškodb oseb ali smrti.
 - ▶ Škarij za živo mejo, akumulatorske baterije in polnilnika ne vzdržujte ali popravljajte sami.
 - ▶ Če je za obrezovanje žive meje, baterijo ali polnilnik potrebno vzdrževanje ali popravilo: Obrnite se na prodajalca STIHL.
 - ▶ Nože je treba vzdrževati, kot je opisano v navodilih za uporabo.
- Med čiščenjem ali vzdrževanjem nožev se lahko uporabnik ureže na ostrih rezalnih zobeh. Uporabnik se lahko poškoduje.
 - ▶ Nosite delovne rokavice iz odpornega materiala.

5 Pripravljanje škarij za živo mejo za uporabo

5.1 Pripravljanje škarij za živo mejo za uporabo

Pred vsakim začetkom dela je treba izvesti naslednje korake:

- ▶ Prepričajte se, da so naslednji sestavni deli v varnem stanju za uporabo:
 - Škarje za živo mejo,  4.6.1.
 - Noži,  4.6.2.
 - Akumulatorska baterija,  4.6.3.
 - Polnilnik,  4.6.4.
- ▶ Preverite akumulatorsko baterijo,  9.2.
- ▶ Do konca napolnite akumulatorsko baterijo,  6.2.
- ▶ Očistite škarje za živo mejo,  14.1.
- ▶ Preverite upravljalne elemente,  9.1.
- ▶ Če korakov ni mogoče izvesti: škarij za živo mejo ne uporabljajte in se obrnite na pooblaščenega prodajalca STIHL.

6 Polnjenje akumulatorske baterije in LED-lučke

6.1 Montiranje polnilnika na steno

Polnilnik lahko montirate na steno.

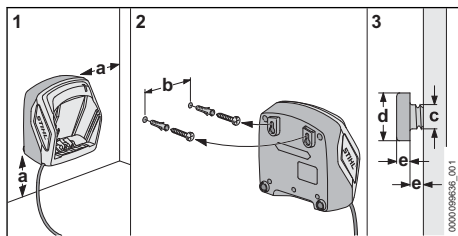

- ▶ Polnilnik na steno montirajte tako, da bodo izpolnjeni naslednji pogoji:

- Uporabljen je primeren material za pritrdjevanje.
- Polnilnik je v vodoravnem položaju. Upoštevane so naslednje mere:
 - a = najmanj 100 mm
 - b (za AL 101) = 75 mm
 - b (za AL 301) = 100 mm
 - b (za AL 500) = 120 mm
 - c = 4,5 mm
 - d = 9 mm
 - e = 2,5 mm

6.2 Napolnite akumulatorsko baterijo

Čas polnjenja je odvisen od različnih dejavnikov, npr. od temperature akumulatorske baterije ali od temperature okolice. Za optimalno učinkovitost upoštevajte priporočljivo temperaturno območje,  18.7. Dejanski čas polnjenja lahko odstopa od navedenega časa polnjenja. Čas polnjenja je naveden na spletnem naslovu www.stihl.com/charging-times.

Ko je omrežni vtič vstavljen v vtičnico in akumulatorska baterija vstavljena v polnilnik, se polnjenje samodejno začne. Ko je akumulatorska baterija do konca napolnjena, se polnilnik samodejno izklopi.

Med polnjenjem se akumulatorska baterija in polnilnik ogrejeta.

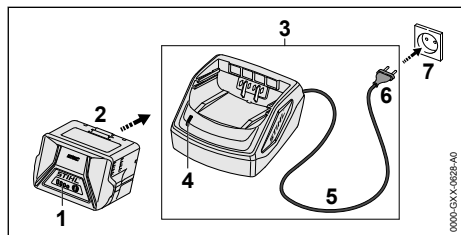

- ▶ Vstavite omrežni vtič (6) v dobro dostopno vtičnico (7). Polnilnik (3) izvede samopreizkus. LED-lučka (4) sveti pribl. 1 sekundo zeleno in pribl. 1 sekundo rdeče.
- ▶ Položite priključni kabel (5).
- ▶ Akumulatorsko baterijo (2) vstavite v vodila polnilnika (3) in jo potisnite to naslona. LED-lučka (4) sveti zeleno. LED-lučke (1) svetijo zeleno in akumulatorska baterija (2) se polni.
- ▶ Če LED-lučka (4) in LED-lučke (1) več ne svetijo: akumulatorska baterija (2) je popolnoma napolnjena in jo lahko odstranite iz polnilnika (3).
- ▶ Če polnilnika (3) več ne boste uporabljali: izvlecite omrežni vtič (6) iz vtičnice (7).

6.3 Prikaz stanja napoljenosti

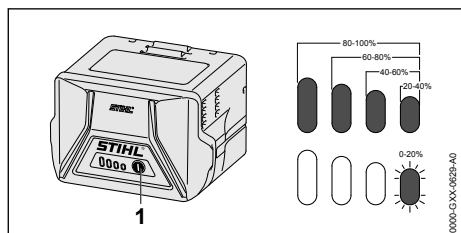

- ▶ Pritisnite tipko (1). LED-lučke svetijo pribl. 5 sekund zeleno in prikazujejo stanje napoljenosti.
- ▶ Če desna LED-lučka utripa zeleno: Napolnite akumulatorsko baterijo.

6.4 LED-lučke na akumulatorski bateriji

LED-lučke lahko prikazujejo stanje napoljenosti akumulatorske baterije in motnje. LED-lučke lahko svetijo ali utripajo zeleno ali rdeče.

Če LED-lučke svetijo ali utripajo zeleno, je prikazano stanje napoljenosti.

- ▶ LED-lučke lahko svetijo ali utripajo rdeče: odpravite motnje, 17. Obstaja motnja škarij za živo mejo ali akumulatorske baterije.

6.5 LED-lučka na polnilniku

LED-lučka prikazuje stanje polnilnika.

Če LED-lučka sveti zeleno, se akumulatorska baterija polni.

- ▶ Če LED-lučka utripa rdeče: odpravite motnje. Obstaja motnja polnilnika.

7 Vstavljanje in odstranjevanje akumulatorske baterije

7.1 Vstavljanje akumulatorske baterije

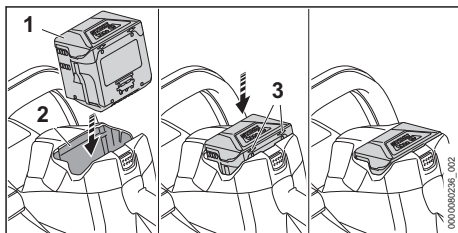

- ▶ Akumulatorsko baterijo (1) potiskajte v predal za akumulatorsko baterijo (2), dokler ne zaslišite klika. Puščici (3) na akumulatorski bateriji (1) sta še vidni in akumulatorska baterija (1) je zavarovana v predalu za akumulatorsko baterijo (2). Med škarijami za živo mejo in akumulatorsko baterijo (1) ni električnega kontakta.
- ▶ Akumulatorsko baterijo (1) potisnite do naslona v predal za akumulatorsko baterijo (2). Akumulatorska baterija (1) z drugim klikom zaskoči in je poravnana z ohišjem škarij za živo mejo.

7.2 Odstranitev akumulatorske baterije

- ▶ Škarje za živo mejo položite na ravno površino.

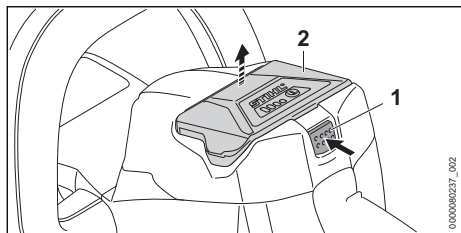

- ▶ Pritisnite zaporno ročico (1). Akumulatorska baterija (2) je sproščena in jo lahko vzamete ven.

8 Vklp in izklp škarij za živo mejo

8.1 Vklp škarij za živo mejo



OPOZORILO

- Škarje za živo mejo pospešujejo in noži se premikajo ne glede na zaporedje pritiskanja prekladne ročice in prestavne ročice. Če najprej pritisnete prestavno ročico in nato preklpno ročico, lahko uporabnik izgubi nadzor nad škarijami za živo mejo. Uporabnik se lahko hudo poškoduje.
 - ▶ Najprej pritisnite preklpno ročico in nato prestavno ročico.

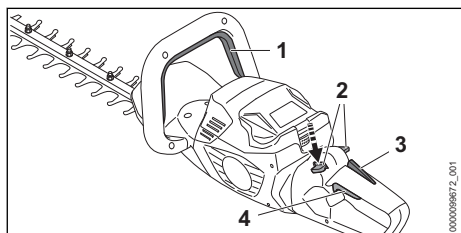

- ▶ Pritisnite preklpno ročico (1) in jo držite pritisnjeno.
- ▶ Zaporno ročico (2) pritisnite s palcem navzdol in jo držite pritisnjeno.
- ▶ S kazalcem pritisnite prestavno ročico (4) in jo držite pritisnjeno. Škarje za živo mejo pospešujejo in noži se premikajo. Zaporno ročico (2) lahko izpustite.

Ko je ergo ročica (3) pritisnjena, ostane zaporna ročica (2) sproščena. Zaradi tega lahko prestavno ročico (4) izpustite in znova pritisnite, ne da bi zaporno ročico ponovno morali pritisniti navzdol.

Ko izpustite prestavno ročico (4) in ergo ročico (3), je prestavna ročica (4) blokirana. Zaporno ročico (2) je znova treba potisniti navzdol in ga držati, da se prestavna ročica (4) sprosti.

8.2 Izklp škarij za živo mejo

- ▶ Izpustite preklpno ročico in prestavno ročico.
- ▶ Počakajte, da se noži po pribl. 1 sekundi več ne bodo premikali.
- ▶ Če se noži po pribl. 1 sekundi še premikajo: odstranite akumulatorsko baterijo in se obrnite na pooblaščenega prodajalca STIHL. Škarje za živo mejo so pokvarjene.

9 Preverjanje škarij za živo mejo in akumulatorske baterije

9.1 Preverjanje upravljalnih elementov

Zaporna ročica, ročica ergo in prestavna ročica

- ▶ Odstranite akumulatorsko baterijo.
- ▶ Poskusite potisniti prestavno ročico, ne da bi pritisnili zaporno ročico.
- ▶ Če prestavno ročico lahko potisnete: škarij za živo mejo ne uporabljajte in se obrnite na pooblaščenega prodajalca STIHL. Zaporna ročica je pokvarjena.
- ▶ Zaporno ročico pritisnite s palcem navzdol in jo držite pritisnjeno.
- ▶ Ergo ročico pritisnite in jo držite pritisnjeno.
- ▶ Pritisnite prestavno ročico. Zaporno ročico lahko izpustite.
- ▶ Izpustite prestavno ročico in ergo ročico.
- ▶ Če se zaporna ročica, prestavna ročica ali ergo ročica težko premikajo ali ne skočijo nazaj v začetni položaj: škarij za živo mejo ne uporabljajte in se obrnite na pooblaščenega prodajalca STIHL. Zaporna ročica, prestavna ročica ali ergo ročica so pokvarjeni.

Preklpna ročica

- ▶ Odstranite akumulatorsko baterijo.
- ▶ Pritisnite preklpno ročico in jo znova izpustite.
- ▶ Če se preklpna ročica težko premika ali se ne vrne v začetni položaj: škarij za živo mejo ne uporabljajte in se obrnite na pooblaščenega prodajalca STIHL. Preklpna ročica je pokvarjena.

Vklp škarij za živo mejo

- ▶ Vstavite akumulatorsko baterijo.

- ▶ Pritisnite preklopno ročico in jo znova izpu-
stite.
- ▶ Če so se noži premikali ali se še vedno premi-
kajo: škarkij za živo mejo ne uporabljajte in se
obrnite na pooblaščenega prodajalca STIHL.
Prestavna ročica je pokvarjena.
- ▶ Pritisnite zaporno ročico in jo držite pritisnjeno.
- ▶ Prestavno ročico pritisnite in jo držite pritis-
njeno.
- ▶ Če se noži premikajo: škarkij za živo mejo ne
uporabljajte in se obrnite na pooblaščenega
prodajalca STIHL.
Preklopna ročica je pokvarjena.
- ▶ Pritisnite preklopno ročico in jo držite pritis-
njeno.
Noži se premikajo.
- ▶ Če 3 LED-lučke utripajo rdeče: odstranite aku-
mulatorsko baterijo in se obrnite na poobla-
ščenega prodajalca STIHL.
Obstaja motnja škarkij za živo mejo.
- ▶ Izpustite preklopno ročico.
Noži se po pribl. 1 sekundi zaustavijo.
- ▶ Če se noži po pribl. 1 sekundi še premikajo:
odstranite akumulatorsko baterijo in se obrnite
na pooblaščenega prodajalca STIHL.
Škarkje za živo mejo so pokvarjene.

9.2 Preizkus akumulatorske bate- rije

- ▶ Pritisnite tipko na akumulatorski bateriji.
LED-lučke svetijo ali utripajo.
- ▶ Če LED-lučke ne svetijo ali utripajo: akumula-
torske baterije ne uporabljajte in se obrnite na
pooblaščenega prodajalca STIHL.
Obstaja motnja akumulatorske baterije.

10 Delo s škarkjami za živo mejo

10.1 Drža in vodenje škarkij za živo mejo

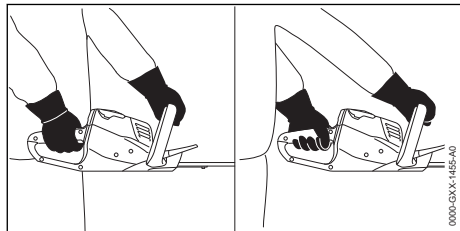

- ▶ Škarkje za živo mejo z eno roko primate za
upravljalni ročaj, tako da s palcem trdno obja-
mete upravljalni ročaj.

- ▶ Škarkje za živo mejo z drugo roko primate za
roč, tako da s palcem trdno objamete roč.

10.2 Vrtenje upravljalnega ročaja

Upravljalni ročaj lahko odvisno od uporabe vrtite
v 3 položaje.

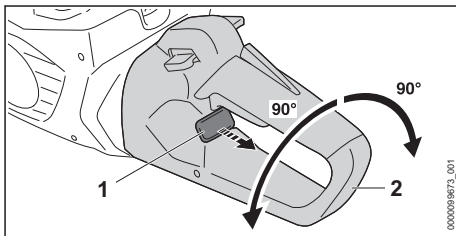

- ▶ Izvlecite zaporni drsnik (1) in ga držite.
- ▶ Upravljalni ročaj (2) zavrtite v smeri urinega
kazalca ali v nasprotni smeri urinega kazalca.
- ▶ Izpustite zaporni drsnik (1).
- ▶ Upravljalni ročaj (2) tako dolgo vrtite v smeri
urinega kazalca ali v nasprotni smeri urinega
kazalca, dokler upravljalni ročaj (2) ne zaskoči.

10.3 Rezanje

- ▶ Debele veje ali vejice prej porežite s škarkjami
za veje ali motorno žago.

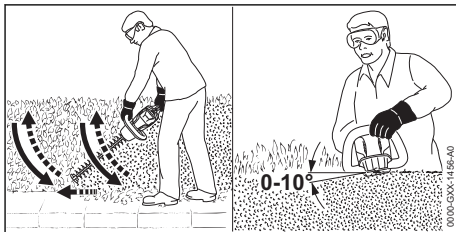

- ▶ Škarkje za živo mejo ob eni strani žive meje
vodite v loku od spodaj navzgor in režite živo
mejo.
- ▶ Škarkje za živo mejo spustite, ne da bi rezali
živo mejo.
- ▶ Počasi in nadzorovano se premikajte naprej.
- ▶ Škarkje za živo mejo znova vodite v loku od
spodaj navzgor in režite živo mejo.
- ▶ Drugo stran žive meje režite na enak način.
- ▶ Nože na zgornji strani žive meje pristavite pod
kotom med 0° in 10°.
- ▶ Škarkje za živo mejo vodite vodoravno in v loku
sem ter tja in režite živo mejo.
- ▶ Če se učinek rezanja zmanjša: naostrite nože.

Za optimalno učinkovitost upoštevajte priporoč-
ljivo temperaturno območje, ☞ 18.7.

11 Po delu

11.1 Po delu

- ▶ Izklopite škarje za živo mejo in odstranite akumulatorsko baterijo.
- ▶ Če so škarje za živo mejo mokre: počakajte, da se škarje za živo mejo posušijo.
- ▶ Če je akumulatorska baterija vlažna: počakajte, da se akumulatorska baterija posuši,  18.7.
- ▶ Očistite škarje za živo mejo.
- ▶ Očistite nože.
- ▶ Ščitnik nožev potisnite čez nože, da bodo ti v celoti pokriti.
- ▶ Očistite akumulatorsko baterijo.

12 Transport

12.1 Transportiranje škarij za živo mejo

- ▶ Izklopite škarje za živo mejo in odstranite akumulatorsko baterijo.
- ▶ Ščitnik nožev potisnite čez nože, da bodo ti v celoti pokriti.

Nosi škarje za živo mejo

- ▶ Škarje za živo mejo z eno roko nosite za roč tako, da bodo noži gledali nazaj.

Transportiranje škarij za živo mejo v vozilu

- ▶ Škarje za živo mejo zavarujte tako, da se ne bodo mogle prevrniti in premikati.

12.2 Transport akumulatorske baterije

- ▶ Izklopite škarje za živo mejo in odstranite akumulatorsko baterijo.
- ▶ Prepričajte se, ali je akumulatorska baterija v varnem stanju za uporabo.
- ▶ Akumulatorsko baterijo zapakirajte tako, da se v embalaži ne bo mogla premikati.
- ▶ Embalažo zavarujte tako, da se ne bo mogla premikati.

Za akumulatorsko baterijo veljajo zahteve glede transporta nevarnega blaga. Akumulatorska baterija je klasificirana kot UN 3480 (litij-ionska baterija) in je bila preizkušena v skladu s priločnikom ZN o preizkusih in kriterijih, del III, poglavje 38.3.

Predpisi glede transporta so navedeni na spletnem naslovu www.stihl.com/safety-data-sheets.

12.3 Transportiranje polnilnika

- ▶ Izvlecite omrežni vtič iz vtičnice.
- ▶ Odstranite akumulatorsko baterijo.

- ▶ Priključni kabel navijte in ga pritrdite na polnilnik.
- ▶ Če boste polnilnik transportirali v vozilu: polnilnik zavarujte z napenjalnimi pasovi, jermeni ali mrežo tako, da se ne bo mogel prevrniti in premikati.

13 Shranjevanje

13.1 Shranjevanje škarij za živo mejo

- ▶ Izklopite škarje za živo mejo in odstranite akumulatorsko baterijo.
- ▶ Ščitnik nožev potisnite čez nože, da bodo ti v celoti pokriti.
- ▶ Škarje za živo mejo shranite tako, da bodo izpolnjeni naslednji pogoji:
 - Škarje za živo mejo so izven dosega otrok.
 - Škarje za živo mejo so čiste in suhe.

13.2 Shranjevanje akumulatorske baterije

STIHL priporoča, da akumulatorsko baterijo shranite, ko je stanje napoljenosti med 40 % in 60 % (svetila 2 zeleni LED-lučki).

- ▶ Akumulatorsko baterijo shranite tako, da bodo izpolnjeni naslednji pogoji:
 - Akumulatorska baterija je izven dosega otrok.
 - Akumulatorska baterija je čista in suha.
 - Akumulatorska baterija je v zaprtem prostoru.
 - Akumulatorska baterija ni v škarjah za živo mejo.
 - Če akumulatorsko baterijo hranite v polnilniku: izvlecite omrežni vtič in akumulatorsko baterijo hranite napolnjeno med 40 % in 60 % (2 LED-lučki svetila zeleno).
 - Akumulatorska baterija ni shranjena izven navedenega temperaturnega območja,  18.6.

OBVESTILO

- Če akumulatorska baterija ni shranjena, kot je opisano v teh navodilih za uporabo, se lahko akumulatorska baterija popolnoma izprazni in s tem nepopravljivo poškoduje.
 - ▶ Izpraznjeno akumulatorsko baterijo pred shranjevanjem napolnite. STIHL priporoča, da akumulatorsko baterijo shranite, ko je stanje napoljenosti med 40 % in 60 % (svetila 2 zeleni LED-lučki).
 - ▶ Akumulatorske baterije ne shranjujte v škarjah za živo mejo.

13.3 Shranjevanje polnilnika

- ▶ Izvlecite omrežni vtič iz vtičnice.

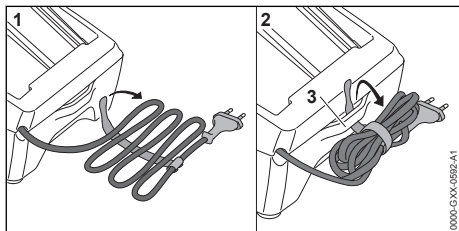

- ▶ Priključni kabel navijte in ga pritrdite na polnilnik.
- ▶ Polnilnik shranite tako, da bodo izpolnjeni naslednji pogoji:
 - Polnilnik je izven dosega otrok.
 - Polnilnik je čist in suh.
 - Polnilnik je v zaprtem prostoru.
 - Polnilnik ni priključen na priključni kabel ali na nosilec (3) za priključni kabel.
 - Polnilnik ni shranjen izven navedenega temperaturnega območja, 18.6.

14 Čiščenje

14.1 Čiščenje škarij za živo mejo

- ▶ Izklopite škarjo za živo mejo in odstranite akumulatorsko baterijo.
- ▶ Škarje za živo mejo očistite z vlažno krpo in sredstvom za odstranjevanje smole STIHL.
- ▶ Prezračevalne reže očistite s čopičem.
- ▶ Iz predala za akumulatorsko baterijo odstranite tujke in predal za akumulatorsko baterijo očistite z vlažno krpo.
- ▶ Električne kontakte v predalu za akumulatorsko baterijo očistite s čopičem ali mehko krtačo.

14.2 Čiščenje nožev

- ▶ Izklopite škarjo za živo mejo in odstranite akumulatorsko baterijo.
- ▶ Nože na obeh straneh napršite s sredstvom za odstranjevanje smole STIHL.
- ▶ Vstavite akumulatorsko baterijo.
- ▶ Škarje za živo mejo vklopite za 5 sekund. Noži se premikajo. Sredstvo za odstranjevanje smole STIHL se enakomerno porazdeli.

14.3 Čiščenje akumulatorske baterije

- ▶ Akumulatorsko baterijo očistite z vlažno krpo.

14.4 Čiščenje polnilnika

- ▶ Izvlecite omrežni vtič iz vtičnice.
- ▶ Polnilnik očistite z vlažno krpo.

- ▶ Prezračevalne reže očistite s čopičem.
- ▶ Električne kontakte polnilnika očistite s čopičem ali mehko krtačo.

15 Vzdrževanje

15.1 Vzdrževalni intervali

Vzdrževalni intervali so odvisni od okoljskih in delovnih pogojev. STIHL priporoča naslednje vzdrževalne intervale:

Vsakih 50 delovnih ur

- ▶ Mazanje gonila.

Letno

- ▶ Škarje za živo mejo naj pregleda pooblaščen prodajalec STIHL.

15.2 Mazanje gonila

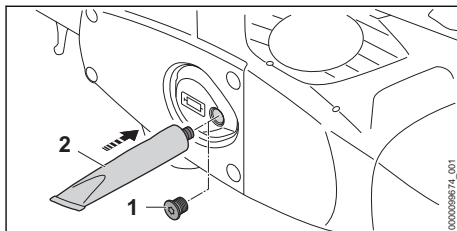

- ▶ Odvijte zaporni vijak (1).
- ▶ Če na zapornem vijaku (1) ni nobene masti:
 - ▶ Privijte tubo s „STIHL mastjo za gonila“ (2).
 - ▶ Stisnite 5 g STIHL masti za gonilo v ohišje gonila.
 - ▶ Odvijte tubo s „STIHL mastjo za gonila“ (2).
 - ▶ Privijte in pritegnite zaporni vijak (1).
 - ▶ Škarje za živo mejo 1 minuto prižigajte. STIHL mast za gonilo se enakomerno porazdeli.

15.3 Ostrenje nožev

STIHL priporoča, da nože odnesete na ostrenje k pooblaščenemu prodajalcu STIHL.

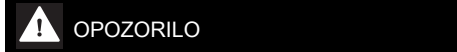

- Rezalni zobje nožev so ostri. Uporabnik se lahko ureže.
 - ▶ Nosite delovne rokavice iz odpornega materiala.

- ▶ Izklopite škarjo za živo mejo in odstranite akumulatorsko baterijo.

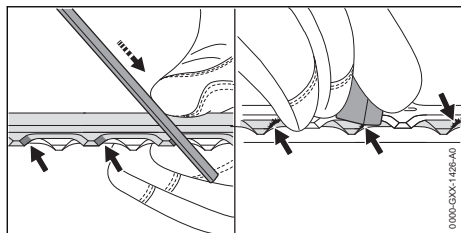

- ▶ Vsako rezilo zgornjega noža je treba s ploščato pilo STIHL naostriti v smeri naprej. Pri tem je treba upoštevati ostrilni kot,  18.2.
- ▶ Obrnite škarje za živo mejo.
- ▶ Naostrite preostala rezila.
- ▶ Vsako rezilo ostrgajte od spodaj.
- ▶ Obrnite škarje za živo mejo.
- ▶ Ostrgajte preostala rezila.
- ▶ Z vlažno krpo odstranite prah, ki nastane med piljenjem.
- ▶ Nože na obeh straneh napršite s sredstvom za odstranjevanje smole STIHL.
- ▶ Škarje za živo mejo vklopite za 5 sekund.

- Noži se premikajo. Sredstvo za odstranjevanje smole STIHL se enakomerno porazdeli.
- ▶ V primeru nejasnosti: obrnite se na pooblaščenega prodajalca STIHL.

16 Popravila

16.1 Popravljanje škarij za živo mejo, akumulatorske baterije in polnilnika

- Uporabnik ne more sam popravljati škarij za živo mejo, nožev, akumulatorske baterije in polnilnika.
- ▶ Če so škarje za živo mejo ali noži poškodovani: škarij za živo mejo ne uporabljajte in se obrnite na pooblaščenega prodajalca STIHL.
 - ▶ Če je akumulatorska baterija pokvarjena ali poškodovana: Zamenjajte akumulatorsko baterijo.
 - ▶ Če je polnilnik pokvarjen ali poškodovan: zamenjajte polnilnik.
 - ▶ Če je priključni kabel pokvarjen ali poškodovan: polnilnika ne uporabljajte, priključni kabel pa naj zamenja pooblaščen prodajalec STIHL.

17 Odpravljanje motenj

17.1 Odpravljanje motenj škarij za živo mejo ali akumulatorske baterije

Motnja	LED-lučke na akumulatorski bateriji	Vzrok	Rešitev
Škarje za živo mejo se ob vklopu ne zaženejo.	1 LED-lučka utripa zeleno.	Akumulatorska baterija je premalo napolnjena.	▶ napolnite akumulatorsko baterijo.
	1 LED-lučka sveti rdeče.	Akumulatorska baterija je pretopla ali prehladna.	▶ odstranite akumulatorsko baterijo. ▶ počakajte, da se akumulatorska baterija segreje ali ohladi.
	3 LED-lučke utripajo rdeče.	Obstaja motnja škarij za živo mejo.	▶ Odstranite akumulatorsko baterijo. ▶ očistite električne kontakte v predalu za akumulatorsko baterijo. ▶ Vstavite akumulatorsko baterijo. ▶ Vključite škarje za živo mejo. ▶ Če 3 LED diode še naprej utripajo rdeče: Ne uporabljajte škarje za živo mejo in se obrnite na prodajalca STIHL.
		Noži se težko premikajo.	▶ Nože na obeh straneh napršite s sredstvom za odstranjevanje smole STIHL. ▶ Če 3 LED diode še naprej utripajo rdeče: Ne uporabljajte škarje za živo mejo in se obrnite na prodajalca STIHL.
	3 LED-lučke svetijo rdeče.	Škarje za živo mejo so pretope.	▶ Odstranite akumulatorsko baterijo. ▶ Počakajte, da se škarje za živo mejo ohladijo.
4 LED-lučke utripajo rdeče.	Obstaja motnja akumulatorske baterije.	▶ Odstranite akumulatorsko baterijo in jo ponovno vstavite. ▶ Vključite škarje za živo mejo.	

Motnja	LED-lučke na akumulatorski bateriji	Vzrok	Rešitev
			<ul style="list-style-type: none"> ▶ Če 4 LED-lučke še vedno utripajo rdeče: akumulatorske baterije ne uporabljajte in se obrnite na pooblaščenega prodajalca STIHL.
	-	Električna povezava med škarjami za živo mejo in akumulatorsko baterijo je prekinjena.	<ul style="list-style-type: none"> ▶ Odstranite akumulatorsko baterijo. ▶ očistite električne kontakte v predalu za akumulatorsko baterijo. ▶ Vstavite akumulatorsko baterijo.
	-	Škarje za živo mejo ali akumulatorska baterija so vlažne.	<ul style="list-style-type: none"> ▶ Počakajte, da se škarje za živo mejo ali akumulatorska baterija posušijo,  18.7.
Škarje za živo mejo se med delovanjem izklopijo.	3 LED-lučke svetijo rdeče.	Škarje za živo mejo so pretople.	<ul style="list-style-type: none"> ▶ Odstranite akumulatorsko baterijo. ▶ Počakajte, da se škarje za živo mejo ohladijo.
	-	Obstaja električna motnja.	<ul style="list-style-type: none"> ▶ Odstranite akumulatorsko baterijo in jo ponovno vstavite. ▶ Vključite škarje za živo mejo.
Čas delovanja škarij za živo mejo je prekratek.	-	Akumulatorska baterija ni do konca napolnjena.	<ul style="list-style-type: none"> ▶ Akumulatorsko baterijo popolnoma napolnite.
	-	Življenjska doba akumulatorske baterije je prekoračena.	<ul style="list-style-type: none"> ▶ Zamenjajte akumulatorsko baterijo.
Ko akumulatorsko baterijo vstavite v polnilnik, se polnjenje ne začne samodejno.	1 LED-lučka sveti rdeče.	Akumulatorska baterija je pretopla ali prehladna.	<ul style="list-style-type: none"> ▶ Akumulatorska baterija naj ostane v polnilniku. Polnjenje se začne samodejno, ko akumulatorska baterija doseže dopustno temperaturno območje.

17.2 Odpravljanje motenj polnilnika

Motnja	LED-lučka na polnilniku	Vzrok	Rešitev
Akumulatorska baterija se ne polni.	LED-lučka utripa rdeče.	Električna povezava med polnilnikom in akumulatorsko baterijo je prekinjena.	<ul style="list-style-type: none"> ▶ Odstranite akumulatorsko baterijo. ▶ Očistite električne kontakte polnilnika. ▶ Vstavite akumulatorsko baterijo.
		Obstaja motnja polnilnika.	<ul style="list-style-type: none"> ▶ Polnilnika ne uporabljajte in se obrnite na pooblaščenega prodajalca STIHL.

18 Tehnični podatki

18.1 Škarje za živo mejo STIHL HSA 60.0

- Dovoljena akumulatorska baterija: STIHL AK
- Teža brez akumulatorske baterije: 3,5 kg

Čas delovanja je naveden na www.stihl.com/battery-life.

18.2 Rezalni noži

- Razmik med zobi: 34 mm

- Dolžina rezanja: 600 mm
- Ostrilni kot: 35°

18.3 Akumulatorska baterija STIHL AK

- Tehnologija akumulatorske baterije: litij-ionska
- Napetost: 36 V
- Kapaciteta v Ah: glejte napisno ploščico
- Energijska vsebnost v Wh: glejte napisno ploščico
- Teža v kg: glejte tipsko tablico

18.4 Polnilnik STIHL AL 101

- Nazivna napetost: glejte tipsko tablico
- Frekvenca: glejte napisno ploščico
- Nazivna moč: glejte tipsko tablico
- Polnilni tok: glejte tipsko tablico

Časi polnjenja so navedeni na spletnem naslovu www.stihl.com/charging-times.

18.5 Kabelski podaljški

Če se uporablja kabelski podaljšek, morajo imeti njegove žile odvisno od napetosti in dolžine kabelskega podaljška najmanj naslednje prečne preseke:

Če je nazivna napetost na napisni ploščici 220 V do 240 V:

- Dolžina kabla 20 m: AWG 15 / 1,5 mm²
- Dolžina kabla 20 m do 50 m: AWG 13 / 2,5 mm²

Če je nazivna napetost na napisni ploščici 100 V do 127 V:

- Dolžina kabla 10 m: AWG 14 / 2,0 mm²
- Dolžina kabla 10 m do 30 m: AWG 12 / 3,5 mm²

18.6 Temperaturne meje



OPOZORILO

- Akumulatorska baterija ni zaščitena pred vplivi iz okolja. Če je akumulatorska baterija izpostavljena določenim vplivom iz okolja, se lahko akumulatorska baterija vname ali eksplodira. Osebe se lahko hudo poškodujejo in nastane lahko materialna škoda.
 - ▶ Akumulatorske baterije ne polnite pod - 20 °C ali nad + 50 °C.
 - ▶ Rezalnik za živo mejo, baterije ali polnilnika ne uporabljajte pri temperaturi pod - 20 °C ali nad + 50 °C.
 - ▶ Rezalnik za živo mejo, akumulatorske baterije ali polnilnika ne polnite pod - 20 °C ali nad + 70 °C.

18.7 Priporočljiva temperaturna območja

Za optimalno delovanje škarje za živo mejo, baterije in polnilnika upoštevajte naslednja temperaturna območja:

- Polnjenje: + 5 °C do + 40 °C
- Uporaba: - 10 °C do + 40 °C
- Shranjevanje: - 20 °C do + 50 °C

Če akumulatorsko baterijo polnite, uporabljate ali shranjujete izven priporočljivega temperaturnega območja, se lahko njena zmogljivost zmanjša.

Če je baterija mokra ali vlažna, pustite, da se suši vsaj 48 ur pri temperaturi nad + 15 °C in pod + 50 °C ter pri vlažnosti pod 70 %. Večja vlažnost lahko podaljša čas sušenja.

18.8 Vrednosti hrupa in vibracij

K-vrednost za ravni zvočnega tlaka znaša 2 dB(A). K-vrednost za ravni zvočne moči znaša 2 dB(A). K-vrednost za vrednosti vibracij znaša 2 m/s².

STIHL priporoča uporabo zaščite sluha.

- Raven zvočnega tlaka L_{pA} , izmerjena v skladu s standardom EN 62841-4-2: 77 dB(A).
- Raven zvočne moči L_{WA} , izmerjena v skladu s standardom EN 62841-4-2: 85 dB(A).
- Vrednost vibracij a_{HV} , izmerjena v skladu s standardom EN 62841-4-2
 - Upravljalni ročaj: 1,0 m/s². K-vrednost za vrednost vibracij znaša 2 m/s².
 - Roč: 1,5 m/s².

Navedene vrednosti vibracij so bile izmerjene po standardiziranem preizkusnem postopku in se lahko uporabijo za primerjavo električnih naprav. Dejansko nastale vrednosti vibracij lahko odstopajo od navedenih vrednosti, odvisno od načina uporabe. Navedene vrednosti vibracij se lahko uporabijo za grobo oceno nastanka vibracij. Dejanski nastanek vibracij pa je potrebno izračunati natančno. Pri tem se lahko upoštevajo tudi časi, v katerih je bila električna naprava izklopljena in tisti časi, ko je bila naprava sicer vklopljena, vendar ni delovala pod obremenitvijo.

Informacije glede izpolnjevanja direktive o obveznostih delodajalcev glede vibracij 2002/44/ES so na voljo na spletnem naslovu www.stihl.com/vib.

18.9 REACH

REACH je oznaka za direktivo ES o registraciji, evalvaciji, avtorizaciji in omejevanju kemikalij.

Informacije glede izpolnjevanja direktive REACH so na voljo na spletnem naslovu www.stihl.com/reach.

19 Nadomestni deli in dodatni pribor

19.1 Nadomestni deli in dodatni pribor

STIHL Ti simboli označujejo originalne nadomestne dele STIHL in originalni dodatni pribor STIHL.

STIHL priporoča uporabo originalnih nadomestnih delov STIHL in originalnega dodatnega pribora STIHL.

Zanesljivosti, varnosti in ustreznosti nadomestnih delov in dodatnega pribora drugih proizvajalcev STIHL kljub stalnemu opazovanju trga ne more oceniti in STIHL tudi ne more jamčiti za njihovo uporabo.

Originalni nadomestni deli STIHL in originalni dodatni pribor STIHL so na voljo pri pooblaščenem prodajalcu STIHL.

20 Odstranjanje

20.1 Odstranjanje škarij za živo mejo, akumulatorske baterije in polnilnika

Informacije glede odstranjanja so na voljo pri lokalni upravi ali pooblaščenem prodajalcu STIHL.

Nepravilno odstranjanje lahko škoduje zdravju in obremeni okolje.

- ▶ Izdelke STIHL vključno z embalažo odnesite na ustrezno zbirno mesto za recikliranje v skladu z lokalnimi predpisi.
- ▶ Ne odvrzite med gospodinjne odpadke.

21 Izjava EU o skladnosti

21.1 Škarje za živo mejo STIHL HSA 60.0

ANDREAS STIHL AG & Co. KG
Badstraße 115
D-71336 Waiblingen

Nemčija

z izključno odgovornostjo izjavlja, da

- Izvedba: Akumulatorske škarje za živo mejo
- Znamka izdelovalca: STIHL
- Tip: HSA 60.0
- Oznaka serije: HA06

ustrezajo zadevnim določbam smernic 2011/65/EU, 2006/42/ES, 2014/30/EU in 2000/14/ES in so bile razvite in izdelane v skladu

z na datum proizvodnje veljavnimi različicami standardov: EN 55014-1, EN 55014-2, EN 62841-1 in EN 62841-4-2.

Uporabljen postopek za ocenjevanje skladnosti v skladu z direktivo 2000/14/ES, priloga V.

- Izmerjena raven zvočne moči: 85 dB(A)
- Zagotovljena raven zvočne moči: 87 dB(A)

Tehnična dokumentacija je shranjena pri ANDREAS STIHL AG & Co. KG, Produktzulassung.

Letnica izdelave, država proizvodnje in serijska številka so navedene na škarjah za živo mejo.

Waiblingen, 1.8.2022

ANDREAS STIHL AG & Co. KG

za 

Robert Olma, Vice President, Regulatory Affairs & Global Governmental Relations

22 Izjava UKCA o skladnosti

22.1 Škarje za živo mejo STIHL HSA 60.0

**UK
CA**

ANDREAS STIHL AG & Co. KG
Badstraße 115
D-71336 Waiblingen

Nemčija

z izključno odgovornostjo izjavlja, da

- Izvedba: Akumulatorske škarje za živo mejo
- Znamka izdelovalca: STIHL
- Tip: HSA 60.0
- Oznaka serije: HA06

je v skladu z ustreznimi določbami britanskih predpisov The Restriction of the Use of Certain Hazardous Substances in Electrical and Electronic Equipment Regulations 2012, Supply of Machinery (Safety) Regulations 2008, Electromagnetic Compatibility Regulations 2016 in Noise Emission in the Environment by Equipment for use Outdoors Regulations 2001 ter je bil zasnovan in izdelan v skladu z različicami naslednjih standardov, veljavnih na dan izdelave: EN 55014-1, EN 55014-2, EN 62841-1 in EN 62841-4-2.

Uporabljen postopek za ocenjevanje skladnosti v skladu z Ureditev v Združenem kraljestvu Noise Emission in the Environment by Equipment for use Outdoors Regulations 2001 Schedule 8.

- Izmerjena raven zvočne moči: 85 dB(A)
- Zagotovljena raven zvočne moči: 87 dB(A)

Tehnično dokumentacijo hrani ANDREAS STIHL AG & Co. KG.

Letnica izdelave, država proizvodnje in serijska številka so navedene na škarjah za živo mejo.

Waiblingen, 1.8.2022

ANDREAS STIHL AG & Co. KG

za 

Robert Olma, Vice President, Regulatory Affairs & Global Governmental Relations

23 Splošni varnostni napotki za električno orodje

23.1 Uvod

V tem poglavju so opisani splošni varnostni napotki, ki jih za ročno električno orodje predpisuje standard EN/IEC 62841.

STIHL mora ta besedila natisniti.

Varnostni napotki za preprečevanje električnega udara, ki so navedeni v poglavju "Električna varnost", ne veljajo za akumulatorske izdelke STIHL.



OPOZORILO

- **Preberite varnostne napotke, navodila, slikovne prikaze in tehnične podatke, s katerimi je opremljeno to električno orodje.** Neupoštevanje naslednjih navodil lahko povzroči električni udar, požar in/ali hude poškodbe. **Shranite vse varnostne napotke in navodila za kasnejšo uporabo.**

Izraz "električno orodje", ki se uporablja v varnostnih napotkih, se nanaša na orodje, ki se napaja z električno energijo (z omrežnim kablom), ali na orodje, ki se napaja z akumulatorsko baterijo (brez omrežnega kabla).

23.2 Varnost na delovnem mestu

- a) **Vaše delovno mesto mora biti čisto in dobro osvetljeno.** Zaradi neurejenega in slabo

23 Splošni varnostni napotki za električno orodje

osvetljenega delovnega mesta lahko pride do nesreč.

- b) **Ne uporabljate električnega orodja v eksplozivno ogroženem okolju, v katerem se nahajajo gorljive tekočine, plini ali prašni delci.** Električna orodja proizvajajo iskre, ki lahko vnamejo prah ali paro.
- c) **Otroci in druge osebe naj se med uporabo električnega orodja ne zadržujejo v bližini.** V trenutku nepozornosti lahko izgubite nadzor nad električno napravo.

23.3 Električna varnost

- a) **Priključni vtič električnega orodja se mora prilegati vtičnici.** Vtiča v nobenem primeru ni dovoljeno spreminjati. **Ne uporabljajte adapterskih vtičev skupaj z ozemljenimi električnimi orodji.** Nespremenjeni vtiči in ustrezne vtičnice zmanjšujejo tveganje električnega udara.
- b) **Izogibajte se telesnemu stiku z ozemljenimi površinami, kot so cevi, grelniki, štedilniki in hladilniki.** Obstaja namreč večje tveganje električnega udara, če je vaše telo ozemljeno.
- c) **Zavarujte električno orodje pred dežjem in vlago.** Vdor vode v električno orodje poveča tveganje električnega udara.
- d) **Priključnega kabla ne uporabljajte za namene, ki niso v skladu z njegovo uporabo.** Priključnega kabla nikoli ne uporabljajte za nošenje, vlečenje ali za odstranjevanje vtiča iz vtičnice. Priključni kabel zavarujte pred vročino, oljem, ostrimi robovi ali premikajočimi se deli. Poškodovani ali zavozlani priključni kabli povečujejo tveganje električnega udara.
- e) **Če delate z električnim orodjem na prostem, uporabljajte samo kabelske podaljške, ki so namenjeni tudi za uporabo na prostem.** Uporaba kabelskega podaljška, ki je primeren za uporabo na prostem, zmanjšuje tveganje električnega udara.
- f) **Če se delu z električnim orodjem v vlažnem okolju ne morete izogniti, uporabite zaščitno stikalo za okvarni tok.** Uporaba zaščitnega stikala za okvarni tok zmanjšuje tveganje električnega udara.

23.4 Varnost oseb

- a) **Pri delu z električnim orodjem bodite pazljivi, odgovorni in razumni.** Ne uporabljajte električnega orodja, če ste utrujeni, pod vplivom

- drog, alkohola ali zdravil.** Trenutek nepazljivosti pri uporabi električnega orodja lahko povzroči resne telesne poškodbe.
- b) **Nosite osebno zaščitno opremo in vedno zaščitna očala.** Uporaba osebne zaščitne opreme, kot je protiprašna maska, nedrsni zaščitni čevlji, zaščitna čelada ali zaščita sluha, zmanjšujejo tveganje za poškodbe.
- c) **Preprečujte nenameren zagon naprave.** Preden električno orodje priključite na omrežje in/ali na akumulatorsko baterijo in preden ga dvignete ali nosite, se prepričajte, da je električno orodje izklopljeno. Če imate pri nošenju električnega orodja prst na stikalu ali pa je električno orodje vključite priključeno na električno omrežje, lahko to privede do nesreče.
- d) **Preden vklopite električno orodje, odstranite vsa nastavitvena orodja ali izvijače.** Orodje ali ključ, ki se nahaja v vrtečem se delu električnega orodja, lahko povzroči poškodbe.
- e) **Izogibajte se nenormalni drži telesa.** Poskrbite za varno in stabilno stojišče ter pazite na ravnotežje. Tako boste pri nepričakovanih situacijah lažje nadzorovali električno orodje.
- f) **Nosite ustrezna oblačila. Ne nosite širokih oblačil ali nakita. Las in oblačil ne približujte gibljivim delom.** Široka oblačila, nakit ali dolgi lasje se lahko zapletejo v gibljive dele naprave.
- g) **Če je mogoče montirati sesalne naprave za prah in lovilne naprave za prah, jih je treba priključiti in pravilno uporabljati.** Uporaba sesalne naprave za prah zmanjšuje nevarnosti, ki lahko nastanejo s prašenjem.
- h) **Čeprav ste že večkrat delali z električnim orodjem, morate kljub temu še vedno upoštevati varnostne predpise, ki veljajo za električna orodja.** Zaradi nepazljivega ravnanja lahko že v delcu sekunde nastanejo hude poškodbe.
- več ni mogoče vklopiti ali izklopiti, je nevarno in ga je treba popraviti.
- c) **Vtič izvlecite iz vtičnice in/ali odstranite snemljivo akumulatorsko baterijo, preden začnete z nastavljanjem naprave, menjavo delov priključnega orodja ali odlaganjem električnega orodja.** Omenjeni varnostni ukrep preprečuje nenameren vklop električnega orodja.
- d) **Električno orodje hranite izven dosega otrok. Električnega orodja naj ne uporabljajo osebe, ki niso seznanjene z njim ali niso prebrale navodil za uporabo.** Električna orodja so nevarna, če jih uporabljajo neizkušene osebe.
- e) **Skrbno negujte svoje električno orodje in priključno orodje. Preverjajte, ali gibljivi deli delujejo brezhibno in se ne zatikajo, ali so deli zlomljeni ali tako močno poškodovani, da je delovanje električnega orodja ovirano. Naj vam poškodovane dele pred uporabo električnega orodja popravijo.** Vzrok za veliko nesreč je največkrat slabo vzdrževanje električnega orodja.
- f) **Rezalna orodja naj bodo vedno čista in naostrjena.** Skrbno vzdrževana rezalna orodja z ostrimi rezili se ne zatikajo in se lažje vodijo.
- g) **Uporabljajte električno orodje, priključno orodje, priključna orodja itd. v skladu s temi navodili. Pri tem upoštevajte delovne pogoje in delo, ki ga boste opravljali.** Če električno orodje uporabljate za druge namene, ki tukaj niso predvideni, lahko pride do nevarnih situacij.
- h) **Ročaji in ročajne površine morajo biti vedno suhi, čisti in brez olja in maščob.** Drseči ročaji in ročajne površine ne omogočajo varnega upravljanja in nadzora nad električnim orodjem v nepredvidenih situacijah.

23.5 Uporaba in ravnanje z električnim orodjem

- a) **Električnega orodja ne preobremenjujte. Za svoje delo uporabite v ta namen predvideno električno orodje.** S primernim električnim orodjem boste delali boljše in bolj varno v navedenem območju zmogljivosti.
- b) **Ne uporabljajte električnega orodja, ki ima pokvarjeno stikalo.** Električno orodje, ki ga

23.6 Uporaba in ravnanje z akumulatorskim orodjem

- a) **Polnite akumulatorsko baterijo samo v polnilnikih, ki jih priporoča proizvajalec.** Za polnilnik, ki je namenjen določeni vrsti akumulatorskih baterij, obstaja nevarnost požara, če se v njem polnijo druge akumulatorske baterije.
- b) **V električnih orodjih uporabljajte samo za to predvidene akumulatorske baterije.** Pri uporabi drugih akumulatorskih baterij lahko nastane nevarnost poškodb in požara.
- c) **Neuporabljene akumulatorske baterije ne približujte sponkam za papir, kovancem, klju-**

- čem, žebljem, vijakom ali drugim malim kovinskim predmetom, ki lahko povzročijo premostitev kontaktov. Kratak stik med akumulatorskimi kontakti lahko povzroči požar in opekline.
- d) **Pri nepravilni uporabi lahko iz akumulatorske baterije izteče tekočina. Izogibajte se stiku z akumulatorsko tekočino. Pri naključnem stiku takoj sperite z vodo. Če tekočina pride v stik z očmi, nemudoma poiščite zdravniško pomoč.** Akumulatorska tekočina lahko povzroči opekline in draženje kože.
- e) **Ne uporabljajte poškodovanih ali spremenjenih akumulatorskih baterij.** Poškodovane ali spremenjene akumulatorske baterije se lahko začnejo nenavadno obnašati in lahko povzročijo požar, eksplozijo ali nevarnost poškodb.
- f) **Akumulatorske baterije ne izpostavljajte ognju ali visokim temperaturam.** Ogenj ali temperature nad 130 °C (265 °F) lahko povzročijo eksplozijo.
- g) **Upoštevajte vsa navodila za polnjenje in akumulatorske baterije ali akumulatorskega orodja nikoli ne polnite izven temperaturnega območja, ki je navedeno v navodilih za uporabo.** Nepravilno polnjenje ali polnjenje izven dovoljenega temperaturnega območja lahko uniči akumulatorsko baterijo in poveča nevarnost požara.
- b) **Škarje za živo mejo vedno nosite za ročaj in ko nož miruje in pazite, da ne pritisnete stikala.** Pravilno nošenje škarij za živo mejo zmanjšuje nevarnost nenamernega delovanja in s tem povzročenih poškodb z nožem.
- c) **Pri transportu ali shranjevanju škarij za živo mejo čez nož vedno nataknite pokrivalo.** Pravilno ravnanje s škarijami za živo mejo zmanjšuje nevarnost nesreče zaradi noža.
- d) **Pred odstranjevanjem zagodenega materiala ali pred servisiranjem naprave se prepričajte, da so vsa stikala izklopljena in da je baterija odstranjena ali izklopljena.** Nepričakovano delovanje prirezovalnika žive meje pri odstranjevanju ujetega materiala lahko povzroči resne poškodbe.
- e) **Trimer za živo mejo držite samo za izolirane površine ročaja, saj lahko rezilo zadene skrite daljnovode.** Kontakt rezil z napeljavo, ki je pod napetostjo, lahko naelektri kovinske dele naprave in tako povzroči električni udar.
- f) **Trimer za živo mejo držite samo za izolirane površine ročaja, saj lahko rezilo zadene skrite daljnovode.** Napeljava se lahko skriva v grmovih in grmičevju ter se lahko po nesreči prežeženejo z nožem.
- g) **Škarij za živo mejo ne uporabljajte v slabem vremenu, še posebej ne v primeru nevarnosti neviht.** To zmanjšuje tveganje, da ga udari strela.

23.7 Servis

- a) **Naj Vam električno orodje popravlja kvalificirano osebje z uporabo originalnih nadomestnih delov.** Tako je zagotovljeno, da bo varnost električnega orodja ostala ohranjena.
- b) **Nikoli ne vzdržujte poškodovanih akumulatorskih baterij.** Vsakršno vzdrževanje akumulatorskih baterij sme izvajati samo proizvajalec ali pooblaščen servisne službe.

23.8 Varnostni napotki za škarje za živo mejo

Splošni varnostni napotki za škarje za živo mejo

- a) **Z deli telesa se ne približujte nožu. Ko se noži premaknejo, ne skušajte odstraniti odrezanega materiala ali ne skušajte držati materiala, ki ga režete.** Noži se po izklopi stikala še naprej premikajo. Zaradi trenutka nepazljivosti pri uporabi škarij za živo mejo lahko pride do hudih telesnih poškodb.

www.stihl.com



0458-019-9501-A



0458-019-9501-A