

STIHL

STIHL HT 105, 134, 135

Eksploatavimo instrukcija
Lietošanas instrukcija



ⓁⓉ Eksploataavimo instrukcija
1 - 37

ⓁⓋ Lietošanas instrukcija
38 - 75

Turinys

Apie šią naudojimo instrukciją	2	Techninė priežiūra ir remontas	30
Nurodymai saugumui ir darbo technika	2	Kaip sumažinti įrenginio dėvėjimąsi ir išvengti gedimų	32
Panaudojimas	8	Svarbiausios dalys	33
Įrenginio komplektavimas	10	Techniniai daviniai	34
Pjovimo įranga	11	Pastabos dėl remonto darbų	36
Pjovimo juostos ir grandinės montavimas	11	Antrinis panaudojimas	36
Pjovimo grandinės įtempimas	12	ES- atitikties sertifikatas	37
Pjovimo grandinės įtempimo patikrinimas	13		
Gazo troselio reguliavimas	13		
Spaustukus uždėti	13		
Degalai	14		
Degalų užpylimas	15		
Grandinių tepimo alyva	15		
Grandinių tepimo alyvos užpylimas	16		
Grandinės tepimo patikrinimas	18		
Teleskopinio koto reguliavimas	18		
Diržo uždėjimas	18		
Nešimo ant nugaros sistema	19		
Variklio užvedimas/išjungimas	20		
Nurodymai darbui	22		
Pjovimo juostos priežiūra	23		
Oro filtro pakeitimas	23		
Karbiuratoriaus reguliavimas	24		
Uždegimo žvakė	24		
Įrenginio saugojimas	25		
Varančiosios žvaigždutės tikrinimas ir keitimas	25		
Pjovimo grandinės priežiūra ir aštrinimas	26		

Gerbiamos pirkėjos ir pirkėjai,

dėkoju, kad Jūs pasirinkote kokybišką firmos STIHL gaminį.

Šis gaminys buvo pagamintas, taikant modernius technologinius metodus ir kokybę garantuojančias priemones. Mes stengėmės padaryti viską, kad Jūs būtumėt patenkinti šiuo įrenginiu ir galėtumėt be problemų juo dirbti.

Jeigu turėtumėt klausimų apie šį įrenginį, kreipkitės į savo prekybinį atstovą arba į mūsų įmonės realizavimo skyrių.

Jūsų



Dr. Nikolas Stihl

STIHL

HT 105, HT 134, HT 135

Ši naudojimo instrukcijos autorinės teisės yra saugomos. Visos teisės saugomos, ypač dauginimo, vertimo ir apdoravimo su elektroninėmis sistemomis teisės.

Apie šią naudojimo instrukciją

Simboliai

Visų simbolių, kurie yra ant įrenginio, reikšmės yra paaiškintos šioje naudojimo instrukcijoje.

Priklausomai nuo įrenginio ir komplektacijos, ant įrenginio gali būti pavaizduoti sekantys simboliai.



Degalų rezervuaras; kuro mišinys iš benzino ir variklinės alyvos



Rezervuaras grandinių tepimo alyvai; grandinių tepimo alyva



Pjovimo grandinės judėjimo kryptis

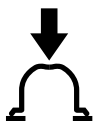

Rankinį degalų siurbliuką paspausti



Rankinis degalų siurbliukas

Atžymos tekste



ISPEJIMAS

Perspėjimas apie nelaimingų atsitikimų pavojų asmenims, taip pat galimus nuostolius.



PRANESIMAS

Perspėjimas apie įrenginio arba jo atskirų dalių pažeidimus.

Techniniai pakeitimai

STIHL nuolat tobulina visus įrenginius, todėl mes pasiliegame teisę į komplektacijos, techninius ir išorinius jų pakeitimus.

Todėl pretenzijos, remiantis šios instrukcijos techniniais duomenimis ir iliustracijomis, nepriimamos.

Nurodymai saugumui ir darbo technika



Dirbant su aukštąjame būtinyje imtis ypatingų saugos priemonių, nes dirbant grandinė juda labai greitai, pjovimo dantukai labai aštrūs ir įrenginiu galima plačiai užgriebti.



Prieš pirmą kartą naudodami įrenginį, reikia atidžiai perskaityti visą naudojimo instrukciją ir būtinai ją išsaugoti, kad būtų galima pasinaudoti vėliau. Nesilaikant naudojimo instrukcijos, gali kilti pavojus gyvybei.

Reikia laikytis atitinkamų šalies saugos taisyklių, kurias nustatė, pvz., profesinės sąjungos, socialinės kasos, darbo apsaugos institucijos ir kt.

Pirmą kartą dirbantiems su varikliniu įrenginiu: pasikonsultuoti su pardavėju ar kitu specialistu, kaip saugiai naudoti įrenginį ar išklausti mokymo kursą.

Nepilnamečiams draudžiama dirbti su varikliniu įrenginiu – išskyrus vyresnius nei 16 metų jaunuolius, kurie apmokomi prižiūrint suaugusiesiems.

Vaikai, gyvūnai ir pašaliniai asmenys turi stovėti saugiu atstumu.

Jei variklinis įrenginys nenaudojamas, pastatyti jį taip, kad įrenginys niekam nekeltų pavojaus. Apsaugoti variklinį įrenginį nuo neteisėto panaudojimo.

Naudotojas atsako už nelaimingus atsitikimus ar pavojus, kylančius kitiems asmenims ar jų turtui.

Variklinį įrenginį galima perduoti arba išnuomoti tik tiems asmenims, kurie yra susipažinę su šiuo modeliu ir moka jį valdyti – visada kartu perduoti naudojimo instrukcija.

Šalies ar vietos taisyklės gali riboti triukšmą skleidžiančių variklinių įrenginių naudojimo laiką.

Dirbantis su varikliniu įrenginiu asmuo turi būti pailsėjęs, sveikas ir geros fizinės būklės.

Kas dėl sveikatos būklės negali dirbti sunkaus darbo, turėtų pasiteirauti gydytoją, ar gali dirbti su varikliniu įrenginiu.

Tik turintiems širdies stimuliatorių: šio įrenginio uždegimo sistema sukuria labai silpną elektromagnetinį lauką. Todėl negalima visiškai atmesti tikimybės, kad jis paveiks kai kurių tipų širdies stimulatorius. Norint išvengti pavojų sveikatai, STIHL rekomenduoja pasitarti su gydančiu gydytoju ir širdies stimulatoriaus gamintoju.

Draudžiama dirbti su varikliniu įrenginiu išgėrus alkoholio ar vaistų, pabloginančių reakciją, arba panaudojus narkotinių medžiagų.

Variklinį įrenginį naudoti tik genėjimo darbams (šakoms nupjauti ar patrupinti). Pjauti tik medieną ir medinius daiktus.

Draudžiama naudoti variklinį įrenginį kitiems tikslams – **nelaimingo atsitikimo pavojus!**

Papildomai sumontuoti tik tokias pjovimo juostas, pjovimo grandines, varančiausias žvaigždutes ar priedus, kuriuos įmonė STIHL leido naudoti šiam varikliniam įrenginiui arba kurie yra tokios pačios konstrukcijos. Jei kiltų klausimų, kreiptis į prekybos atstovą. Naudoti tik kokybiškus įrankius ar priedus. Priešingu atveju gali kilti nelaimingų atsitikimų pavojus arba variklinis įrenginys gali sugesti.

STIHL rekomenduoja naudoti originalius STIHL įrankius, pjovimo juostas, pjovimo grandines, varančiausias žvaigždutes ir priedus. Jie savo savybėmis optimaliai pritaikyti gaminiui ir naudotojo reikalavimams.

Niekaip nekeisti įrenginio, kad nekiltų pavojus saugai. STIHL nepisiima jokios atsakomybės už žmonėms ar turtui padarytą žalą, atsiradusią naudojant neleidžiamus naudoti papildomai sumontuojamus įrenginius.

Nevalyti įrenginio aukšto slėgio plovimo įrenginiu. Stipri vandens srovė gali apgadinti įrenginio dalis.

Drabužiai ir įranga

Dėvėti tinkamus drabužius ir priemones.



Drabužiai turi būti tinkami ir netrukdyti dirbti. Prigludę drabužiai, kombinezonas, jokių būdu ne darbinis apsiaustas.

Nedėvėti drabužių, kurie gali užsikabinti už medžių, krūmų ar judamųjų įrenginio dalių. Nedėvėti jokių šalikų, kaklaraiščių ir būti be papuošalų. Ilgus plaukus surišti ir uždengti taip, kad jie būtų virš pečių.



Avėti nuo įpjovimo apsaugotus aulinius batus su gerai sukimbančiu, neslidžiu padu ir plienine nosele.

! ISPEJIMAS



Kad sumažėtų pavojus susižaloti akis, užsidėti gerai priglundančius apsauginius akinius, atitinkančius EN 166 standartą. Tinkamai užsidėti apsauginius akinius.

Naudoti asmenines klausos apsaugos priemones – pvz., ausines.

Jei dirbant gali nukristi daiktų, dėvėti apsauginį šalną.



Mūvėti tvirtas darbinės pirštines iš patvarios medžiagos (pvz., odos).

STIHL siūlo platų asmeninių apsauginių priemonių asortimentą.

Variklinio įrenginio transportavimas

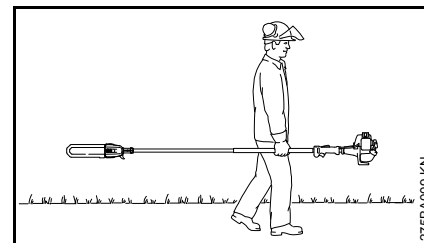

Visada išjungti variklį.

Visada uždėti grandinės apsaugą – net gabenant trumpus atstumus.

Suėmus už koto nešti tik subalansuotą variklinį įrenginį. Neliesti įkaitusių įrenginio dalių, ypač duslintuvo paviršiaus – **pavojus nusideginti!**

Transporto priemonėse: variklinį įrenginį pritvirtinti taip, kad jis neapvirštų, nebūtų apgadintas ir neišbėgtų degalai.

Degalų įpylimas



Benzinas yra labai degus – būti atokiai nuo atviros ugnies – neišlieti degalų – nerūkyti.

Prieš pilant degalus išjungti variklį.

Nepilti degalų, kol variklis dar karštas – degalai gali išsilieti per kraštus – **gaisro pavojus!**

Atsargiai atidaryti bakelio dangtelį, kad susidaręs viršslėgis galėtų lėtai sumažėti ir degalai neištikštų.

Degalus pilti tik gerai vėdinamose vietose. Išliejus degalų, variklinį įrenginį nedelsiant nuvalyti, saugotis, kad degalų nepatektų ant drabužių, o priešingu atveju iš karto persirengti.



Įpylus degalų, užsukama bakelio dangtelį užsukti kiek įmanoma stipriau.

Taip sumažės pavojus, kad varikliui vibruojant bakelio dangtelis atsilaisvins ir degalai ištekės.

Atkreipti dėmesį į nesandarumus – jei degalai teka, nejungti variklio – **mirtinas pavojus nusideginti!**

Prieš užvedant

Patikrinti, ar variklinis įrenginys yra saugus eksploatuoti – atkreipti dėmesį į atitinkamus naudojimo instrukcijos skyrius:

- Patikrinti degalų sistemos sandarumą, ypač matomų dalių, pvz., bakelio dangtelio, žarnelių jungčių, rankinio degalų siurbliuko (tik varikliniuose įrenginiuose su rankiniu degalų siurbliuku). Jei įrenginys nesandarus arba apgadintas, nejungti variklio – **gaisro pavojus!** Prieš naudojant pavesti prekybos atstovui sutaisyti įrenginį.
- pjovimo juosta tinkamai uždėta
- pjovimo grandinė tinkamai įtempta
- Sustabdymo mygtukas turi būti lengvai nuspaudžiamas.
- Užvedimo rankenėlė, akceleratoriaus apsauginis klavišas ir akceleratoriaus rankenėlė turi lengvai judėti – akceleratoriaus rankenėlė turi automatiškai grįžti į tuščiosios eigos padėtį. Oro sklendės valdymo svirtelė, vienu metu spaudžiant akceleratoriaus rankenėlės fiksatorių ir akceleratoriaus rankenėlę, iš padėčių **I** ir **II** turi grįžti į darbinę padėtį **I**.

- Patikrinti, ar uždegimo laido kištukas tvirtai įkištas – jei kištukas atsilaisvinęs, gali susidaryti kibirkščių, galinčių uždegti ištekantį degalų ir oro mišinį – **gaisro pavojus!**
- nekeisti jokių valdymo ir saugos įtaisų
- Rankenos turi būti švarios ir sausos, neišteptos alyva ar nešvarumais – tai leis saugiai valdyti variklinį įrenginį.
- Nešimo diržą sureguliuoti pagal savo ūgį Atkreipti dėmesį į skyrių "Nešimo diržo užsidėjimas"

Galima naudoti tik saugios būklės variklinį įrenginį – **nelaimingo atsitikimo pavojus!**

Neumatytoje situacijoje, jei naudojami nešimo diržai: pasimokyti greitai nusiimti įrenginį nusiimant diržą arba atkabinant įrenginį. Mokantis nemesti įrenginio ant žemės, kad įrenginys nebūtų apgadintas.

Variklio užvedimas

Mažiausiai 3 metrų atstumu nuo degalų pylimo vietos ir neuždaroje patalpoje.

Tik tvirtai ir saugiai stovint ant lygaus pagrindo ir tvirtai laikant variklinį įrenginį – pjovimo grandinė neturi liestis prie kitų daiktų ar žemės, nes užvedant jie gali pajudėti kartu.

Variklinį įrenginį valdo tik vienas asmuo – 15 m spinduliu neturi būti kitų asmenų – taip pat ir užvedant – **pavojus susižaloti!**

Variklį užvesti kaip aprašyta naudojimo instrukcijoje.

Atleidis akceleratoriaus rankenėlę, pjovimo grandinė dar kurį laiką juda – **judėjimo iš inercijos efektas!**

Patikrinti variklio tuščiąją eigą: atleidis akceleratoriaus rankenėlę, tuščiąja eiga veikiančio įrenginio pjovimo grandinė turi nejudėti.

Pasirūpinti, kad lengvai užsiliepsnojančios medžiagos (pvz., medžių skiedros, medžių žievė, sausa žolė, degalai) būtų atokiai nuo karšto išmetamųjų dujų srauto ir įkaitusio duslintuvo paviršiaus – **gaisro pavojus!**

Įrenginio laikymas ir valdymas



Kad variklinį įrenginį būtų galima saugiai valdyti, jį visada reikia **laikyti abiem rankomis** – dešinioji ranka ant valdymo rankenos, kairioji ranka – ant koto, taip pat ir kairiarankiams. Valdymo rankeną ir kotą tvirtai apkabinti nykščiais.

Įrenginių su teleskopiniu kotu teleskopinį kotą ištraukti tik tiek, kiek reikia pasiekti dirbant.

Dirbant

Visada stovėti tvirtai ir saugiai.

Kilus pavojui ar nenumatytu atveju, nedelsiant išjungti variklį – paspausti sustabdymo mygtuką.



Šis variklinis įrenginys nėra izoliuotas. Išlaikyti mažiausiai 15 m atstumą iki elektros laidų – **mirtinas elektros smūgio pavojus gyvybei!**

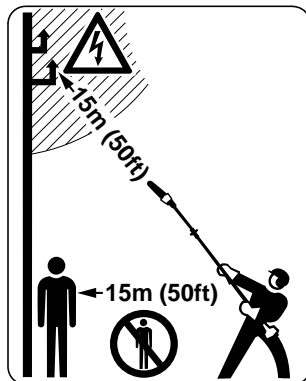

15 m spinduliu neturi būti kitų asmenų – krintančios šakos ir nusviesti medienos gabalėliai kelia – **pavojų susižaloti!**

Tokio paties atstumo reikia laikytis ir iki daiktų (automobilių, langų stiklų) – **materialinės žalos pavojus!**

Išlaikyti mažiausiai 15 m atstumą nuo pjovimo juostos galo iki elektros laidų. Jei tai aukštos įtampos laidai, elektros

išlydis gali įvykti ir tada, kai oro tarpas didesnis. Dirbant netoli elektros laidų reikia išjungti elektros srovę.

Keičiant pjovimo grandinę išjungti variklį – **pavojus susižaloti!**

Pasirūpinti, kad variklis neprikaištingai veiktų tuščiąja eiga ir atleidis akceleratoriaus rankenėlę pjovimo grandinė nebejudėtų.

Jei pjovimo grandinė vis vien juda, pavesti prekybos atstovui pataisyti. Reguliariai tikrinti ir prireikus priderinti tuščiosios eigos nuostatas.

Niekada nepalikti neprižiūrimo veikiančio variklinio įrenginio.

Atsargiai elgtis, jei slaidu, šlapia, ant sniego, ant šlaitų, nelygiose vietose – **pavojus paslysti!**

Atkreipti dėmesį į kliūtis: medžių kelmus, šaknis – **pavojus užkliūti!**

Dirbant didesniame aukštyje:

- visada naudoti pakeliamąją darbinę platformą
- niekada nedirbti stovint ant kopėčių arba medyje
- niekada nedirbti nestabiliuose vietose
- niekada nepjauti viena ranka

Dėvint klausos apsaugos priemonę, reikia būti ypač atidiems ir apdairiems, nes blogiau girdimi apie pavojų įspėjantys garsai (šauksmai, garsiniai signalai ir pan.).

Dirbant laiku daryti pertraukas, padedančias išvengti nuovargio ir išsekimo – **nelaimingo atsitikimo pavojus!**

Dirbti ramiai ir apgalvotai – tik esant geram apšvietimui ir matomumui. Dirbti apdairiai, nekelti pavojaus kitiems.



Veikiant varikliui, variklinis įrenginys skleidžia nuodingas išmetamąsias dujas. Šios dujos gali būti bekvapės ir nematomos, o jų sudėtyje gali būti nesudegusių angliavandenilių ir benzenu. Variklinio įrenginio niekada nenaudoti uždaroje ar blogai vėdinamoje patalpoje – tai taikoma ir įrenginiams su katalizatoriumi.

Dirbant grioviuose, daubose ar siaurose erdvėse visada pasirūpinti, kad būtų pakankamai šviežio oro – **mirtinas pavojus apsinuodyti!**

Jei pykina, skauda galvą, sutriko regėjimas (pvz., sumažėjo regėjimo laukas), sutriko klausa, svaigsta galva, sunkiau susikaupti, nedelsiant nutraukti darbą – šie simptomai galėjo atsirasti ir dėl per didelės išmetamųjų dujų koncentracijos – **nelaimingo atsitikimo pavojus!**

Variklinį įrenginį naudoti sukeltiant kuo mažiau triukšmo ir į aplinką išmetant kuo mažiau dujų – neleisti varikliui bereikalingai veikti, akceleratoriaus rankenėlę spausti tik dirbant.

Nerūkyti, dirbant motoriniu įrenginiu ir netoli jo – **gaisro pavojus!** Iš degalų sistemos gali išsiskirti degių benzino garų.

Dirbant susidarančios dulkės (pvz., medienos dulkės), garai ir dūmai gali pakenkti sveikatai. Jei susidaro dulkių, užsidėti apsauginę kaukę nuo dulkių.

Jei variklinis įrenginys buvo netinkamai paveiktas jėga (pvz., buvo sutrenktas ar nukrito), prieš tęsiant darbą būtina patikrinti, ar jis saugus naudoti – žr. ir „Prieš užvedant“. Ypač reikia patikrinti degalų sistemos sandarumą ir ar saugos įrenginiai veikia. Jokiu būdu nenaudoti nesaugių variklinių įrenginių. Jei kyla abejonių, kreiptis į prekybos atstovą.

Naudojant nešimo diržą atkreipti dėmesį, kad išmetamų dujų srautas nebūtų atsuktas į naudotojo kūną, o būtų nukreiptas šalia jo – **gaisro pavojus!**

Šakų genėjimas

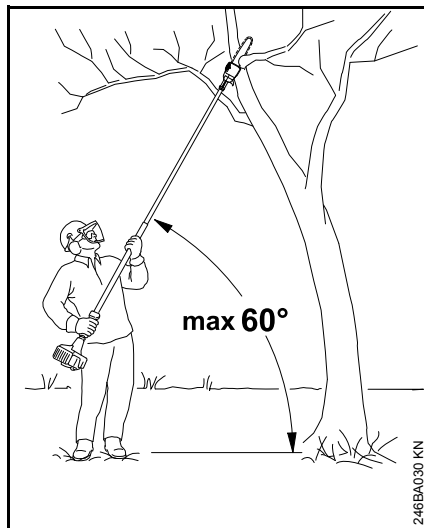

Variklinį įrenginį laikyti įstrižai, nestovėti tiesiai po pjaunama šaka. Neviršyti 60° kampo plokštumos atžvilgiu. Atkreipti dėmesį į krintančias šakas.

Sutvarkyti aplinką darbo zonoje – pašalinti nukritusias šakas ir šakeles.

Prieš pjaunant šakas pasirinkti pasitraukimo kelią ir pašalinti kliūtis.

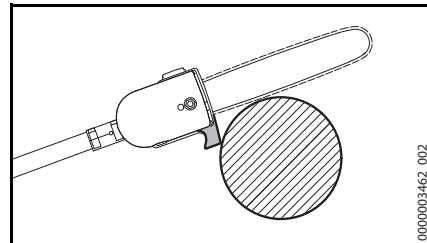

Darant atskiriamąjį pjūvį, pjovimo juosta kabliuko srityje priglausti prie šakos. Tada pradėjus daryti atskiriamąjį pjūvį, variklinis įrenginys netrukčios.

Į pjūvio vietą įleisti visu greičiu veikiančią pjovimo grandinę.

Dirbti tik su gerai išgaląsta ir įtempta pjovimo grandine – atstumas iki gylio ribotuvo ne per didelis.

Nedirbti nustačius akceleratoriaus paleidimo padėtį – šioje akceleratoriaus rankenėlės padėtyje variklio sukimosi greičio negalima reguliuoti.

Atskiriamuoju pjūviu pjauti iš viršaus žemyn – taip pjūklas neįstrigs pjūvyje.

Jei šakos storos ir sunkios, padaryti įtemptus mažinantį pjūvį – žr. "Naudojimas".

Ypač atsargiai pjauti įtemptų veikiamas šakas – **pavojus susižaloti!** Visada pirmiausia apatinėje pusėje padaryti įtemptus mažinantį pjūvį, o paskui iš viršutinės pusės perpjauti atskiriamuoju pjūviu – taip pjūklas neįstrigs pjūvyje.

Atsargiai pjauti supleišėjusią medieną – **atplėšti medienos gabalėliai gali sužaloti!**

Šlaite visada stovėti virš arba šone pjaunamos šakos. Saugotis nuriedančių šakų.

Pjūvio pabaigoje pjovimo įranga pjūvio vietoje nebelaiko variklinio įrenginio. Naudotojas turi laikyti įrenginio svorį – **kyla pavojus nesuvaldyti įrenginio!**

Variklinį įrenginį iš pjūvio ištraukti tik su besisukančia pjovimo grandine.

Variklinį įrenginį naudoti tik šakoms genėti, o ne medžiams kirsti – **nelaimingo atsitikimo pavojus!**

Neliesiti pjovimo grandine pašalinių daiktų: akmenys, vinys ir pan. gali būti nusviesti arba jie gali apgadinti pjovimo grandinę.

Jei besisukanti pjovimo grandinė atsitrenkia į akmenį ar kokią kitą kietą daiktą, gali susidaryti kibirkščių, kurios tam tikromis aplinkybėmis gali uždegti lengvai užsiliepsnojančias medžiagas. Sausi augalai ir krūmynai lengvai dega, ypač karšto ir sauso oro sąlygomis. Jei kyla gaisro pavojus, nenaudoti aukštapijovės arti lengvai užsiliepsnojančių medžiagų, sausų augalų ar krūmynų. Būtina pasiteirauti kompetentingoje miškininkystės įstaigoje, ar gali kilti gaisro pavojus.

Prieš pasitraukiant nuo įrenginio: išjungti variklį.

Vibracija

Ilgalaikis darbas motoriniu įrenginiu gali iššaukti vibracijos sukeltus kraujo apytakos rankose sutrikimus ("Baltų pirštų liga").

Nustatyti visiems vienodai trunkančią darbo trukmę negalima, nes tai priklauso nuo daugelio faktorių.

Darbo laiką prailgina:

- apsauga rankoms (šiltos pirštinės)
- pertraukos

Darbo laiką sutrumpina:

- bloga asmeninė dirbančiojo kraujo apytaka (simptomai: dažnai šalti pirštai, tirpimas)
- žema oro temperatūra
- didelė rankenų suėmimo jėga (stiprus suspaudimas taip pat sutrikdo kraujo apytaką)

Ilgai naudojant motorinį įrenginį ir pasikartojus atitinkamiems požymiams (pirštų tirpimui), reikėtų kreiptis į gydytoją dėl medicininės apžiūros.

Techninė priežiūra ir remontas

Reguliariai atlikti techninės priežiūros darbus. Atlikti tik tuos priežiūros ir remonto darbus, kurie aprašyti naudojimo instrukcijoje. Visus kitus darbus pavesti atlikti prekybos atstovui.

STIHL rekomenduoja techninės priežiūros ir remonto darbus pavesti atlikti tik specializuotam STIHL prekybos atstovui. STIHL specializuotos prekybos atstovai reguliariai apmokomi ir gauna naujausią techninę informaciją.

Naudoti tik kokybiškas atsargines detales. Priešingu atveju gali kilti nelaimingo atsitikimo pavojus ar atsirasti gedimai gaminyje. Kilus klausimams, kreiptis į specializuotą pardavėją.

STIHL rekomenduoja naudoti tik originalias STIHL atsargines dalis. Jų savybės optimaliai atitinka gaminį ir naudotojo poreikius.

Visada taisant, atliekant priežiūros ir valymo darbus, **išjungti variklį ir nuimti uždegimo žvakės laidą – pavojus susižeisti** dėl netikėto variklio įsijungimo! – Išimtis: karbiuratoriaus ir laisvos eigos reguliavimas.

Neužvedinėti variklio su užvedimo virvute, kai nuimtas uždegimo žvakės laidas arba išsukta žvakė – **gaisro pavojus** dėl kibirkščių susidarymo cilindro išorėje!

Motorinio įrenginio netaisyti ir nelaikyti arti atviros ugnies – dėl degalų galimas **gaisro pavojus!**

Reguliariai tikrinti degalų rezervuaro kamščio sandarumą.

Naudoti tik nepriekaištingos būklės STIHL rekomenduojamas uždegimo žvakės – žiūrėti "Techniniai daviniai".

Patikrinti uždegimo laidą (nepriekaištinga izoliacija, tvirtas pajungimas).

Patikrinti nepriekaištingą duslintuvo būklę.

Niekada nedirbti su pažeistu duslintuvu arba be jo – **gaisro pavojus!** – **galimi klausos pažeidimai!**

Neliesiti karšto duslintuvo – **nudegimo pavojus!**

Išjungti variklį

- tikrinant pjovimo grandinės įtempimą
- patempiant pjovimo grandinę
- keičiant pjovimo grandinę
- šalinant gedimus

Laikytis grandinės aštrinimo instrukcijos reikalavimų – saugiam ir teisingam darbui reikia visada laikyti pjovimo grandinę ir juostą nepriekaištingos būklės, pjovimo grandinė turi būti teisingai išaštrinta, įtempta ir gerai sutepta.

Pjovimo grandinę, pjovimo juostą ir varančiąją žvaigždutę keisti laiku.

Degalai ir grandinių tepimo alyva turi būti laikoma tik atitinkančiose reikalavimus ir nepriekaištingos būklės talpose. Vengti tiesioginio odos kontakto su benzinu, neįkvėpti benzino garų – **pavojus sveikatai!**

Panaudojimas

Pasiruošimas

- dėvėti tinkamus apsauginius rūbus, atkreipti dėmesį į saugumo nurodymus
- Teleskopinį kotą nustatyti pageidaujamu ilgiu (tik HT 105, HT 135)
- Variklio užvedimas
- Nešimo diržo uždėjimas

Darbo seka

Kad palengvinti nupjautų šakų kritimą, pirma turėtų būti nupjautos apatinės šakos. Sunkias šakas (didesnio skersmens) atpjauti kontroliuotinais gabalais.



ISPEJIMAS

Niekada nestovėti po šaka, kuri pjaunama – atkreipti dėmesį, kur gali kristi šakos! – Ant žemės krentančios šakos gali pašokti – pavojus susižeisti!

Šalinimas

Nupjautų šakų nemesti į šiukšlių dėžę, nupjautos atliekos gali būti naudojamos komposto gamybai!

Darbo technika

Dešinė ranka ant valdymo rankenos, kairė ranka ant koto patogioje darbu padėtyje.

HT 134

Su kaire ranka visada laikyti už gumuotos rankenos.

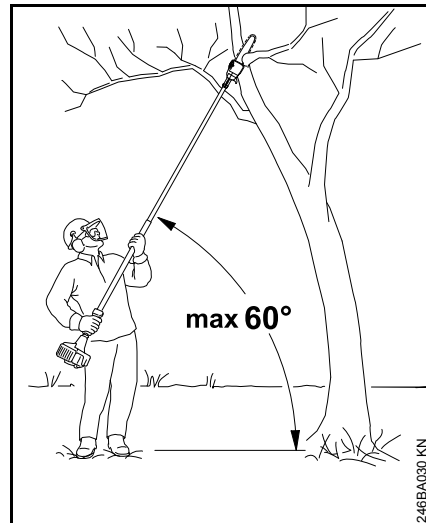

Pjovimo kampas turi visada būti 60° arba mažesnis!

Mažiausiai pavargsta ranka, pjaunant 60°kampu.

[vairiais panaudojimo atvejais galimi nukrypimai nuo šio kampo.

Atskiriamasis pjūvis

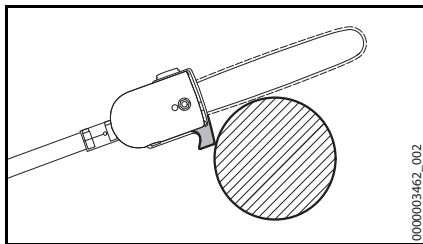

Pjovimo juosta atremti į šaką atraminiais dantukais ir pjauti iš viršaus žemyn – taip išvengsite pjovimo juostos užstrigimo pjūvyje.

Atlaisvinamasis pjūvis

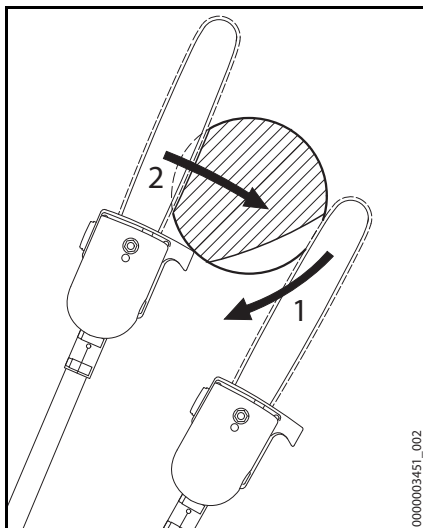

Norint išvengti storesnių šakų žievės atplyšimo, apatinėje pusėje

- Atlikti atlaisvinamąjį pjūvį (1), šiam pjūviui pridėti pjovimo juosta ir pjauti lanko forma žemyn
- Atlikti paprastą pjūvį (2) – pjovimo juosta remiasi į šaką atraminiais dantukais

Švarus storų šakų pjūvis

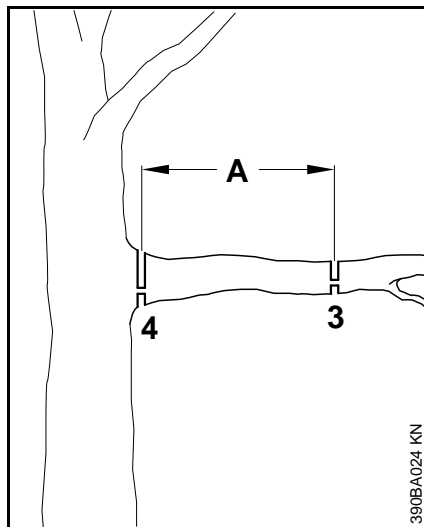

Jei šakos skersmuo virš 10 cm (4 in), pirmiausiai

- Padaroma įpjova (3), po to per atstumą (A) apie 20 cm (8 in) prieš pageidaujimą pjūvio vietą atliekamas atlaisvinamasis pjūvis, po to švarus pjūvis (4), su atlaisvinamuoju ir paprastu pjūviu pageidaujamoje vietoje

Pjūvis virš kliūčių

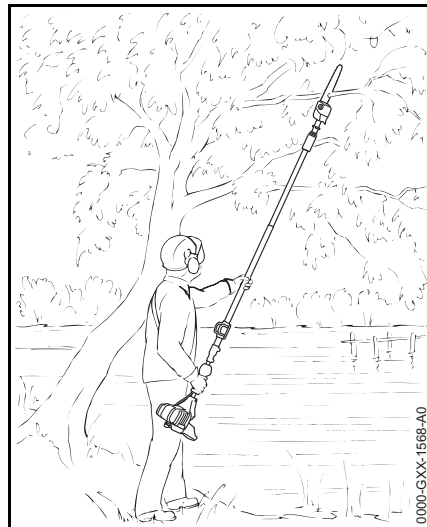

Šakos gali būti pjaunamos ir dideliu atstumu virš kliūčių, kaip pvz. virš vandens telkinio. Pjūvio kampas priklauso nuo šakos padėties.

Darbas ant pastolių

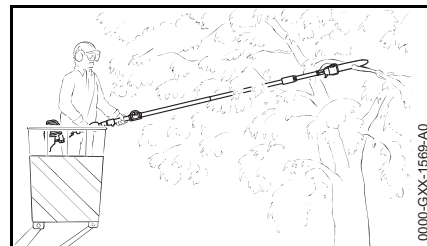

Šakos gali būti nupjautos tiesiai prie kamieno dideliu atstumu, nepažeidžiant kitų šakų, esančių virš pastolių. Pjūvio kampas priklauso nuo šakos padėties.

Įrenginio komplektavimas

Aukštąjovės surinkimas

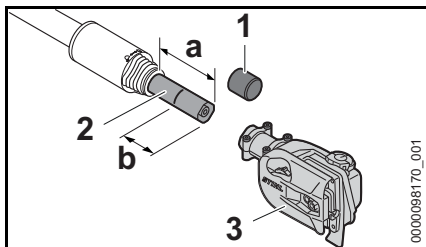

- Dangtelį (1) nuimti
- Teleskopinio koto reguliavimas
a = 10 cm (HT 105, HT 135)
- Paženklinti kotą (2) ties b = 6 cm
- Reduktorių (3) ant koto (2) užstumti iki b žymės

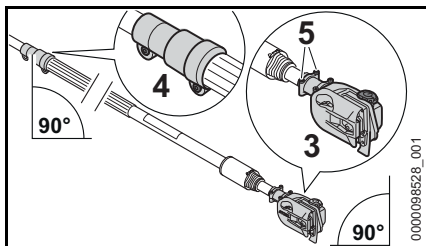

- Sureguliuokite užveržimo įvorę (4) (su tvirtinimo varžtais veleno apačioje) ir reduktorių (3) (su alyvos bako dangteliu į viršų), kaip parodyta
- Priveržti varžtus (5)

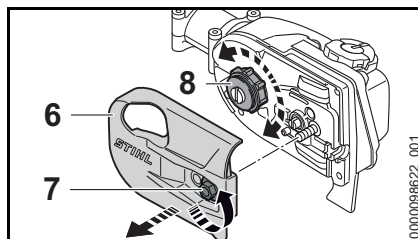

Jei reduktoriaus (3) negalima užstumti ant koto (2) iki b žymės:

- Veržlę (7) atsukti ir su sankabos dangteliu (6) nuimti
- Sukti varančiąją žvaigždutę (8) ir reduktorių (3) ant koto (2) užstumti iki b žymės
- Uždėti dangtelį (6)
- Veržlę (7) užsukti ir priveržti

HT 105, HT 135

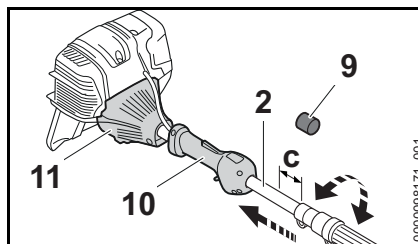

- Nuimti apsauginį gaubtelį (9)
- Kotą (2) tol sukuti ir stumti link valdymo rankenos (10) ir apvalkalas (11), kol atstumas bus c = 2 cm

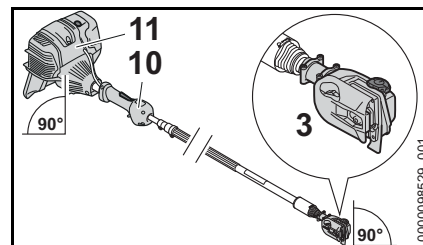

- Sulygiuokite korpusą (11) (su kuro rankiniu siurbliu į viršų), valdymo rankeną (su sustabdymo mygtuku į viršų) ir pavarų dėžę (3) (su alyvos bako dangteliu į viršų), kaip parodyta

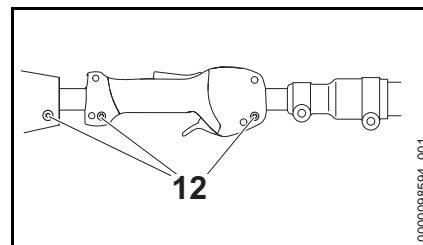

- Priveržti varžtus (12)
- Aukštąjovės vėl išrinkti nereikia.

Pjovimo įranga

Pjovimo grandinė, pjovimo juosta ir varančioji žvaigždutė sudaro pjovimo įrangą.

Komplektacijoje esanti pjovimo įranga yra optimaliai priderinta aukštąplovei.

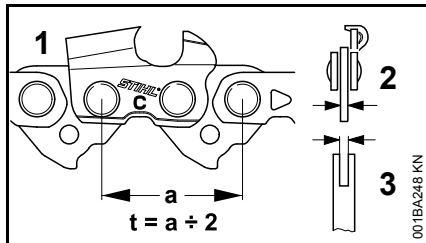

- Pjovimo grandinės (1), varančiosios žvaigždutės ir Rollomatic pjovimo juostos varomosios žvaigždutės žingsnis (t) turi sutapti
- Pjovimo grandinės (1) varančiojo narelį storis (2) turi būti suderintas prie pjovimo juostos (3) griovelio pločio

Jei komponentai tarpusavyje nedera, pjovimo įranga po trumpo darbo laiko gali nepataisomai sugesti.

Grandinės apsauga

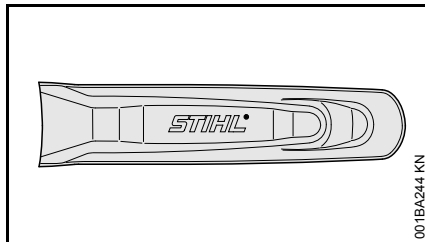

Kartu tiekiami tik pjovimo įrangai tinkanti apsauga grandinei.

Jeigu prie aukštąplovės naudojamos skirtingų ilgių pjovimo juostos, visada reikia turėti tinkamą apsaugą grandinei, kuri pilnai uždengia pjovimo juostą.

Ant grandinės apsaugos šono yra nurodytas ilgis, kuris tinka atitinkamo ilgio pjovimo juostai.

Pjovimo juostos ir grandinės montavimas

Nuimti varančiosios žvaigždutės dangtelį.

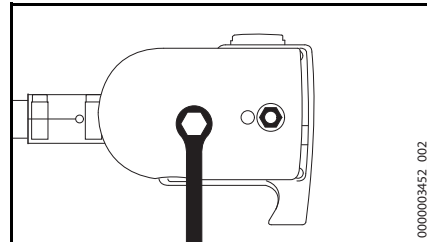

- Atsukti veržles ir nuimti varančiosios žvaigždutės dangtelį

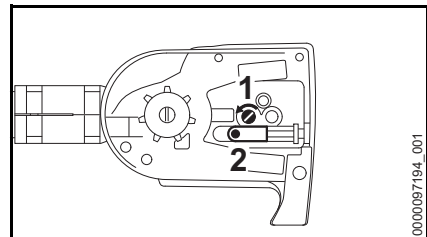

- Varžtą (1) sukti į kairę, kol įtempimo skriemulys (2) priglus kairėje prie kiaurymės korpuse, tada 5 ratus atsukti atgal

Pjovimo grandinę uždėti

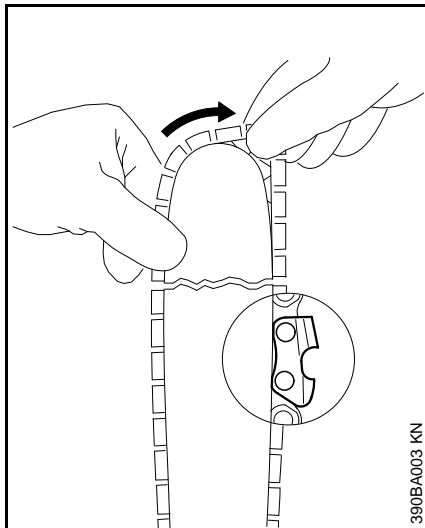

! ISPEJIMAS

užsimauti apsaugines pirštines – pavojus susižeisti į aštrius pjovimo dantelius.

- Pjovimo grandinę dėti pradedant nuo pjovimo juostos smaigalio

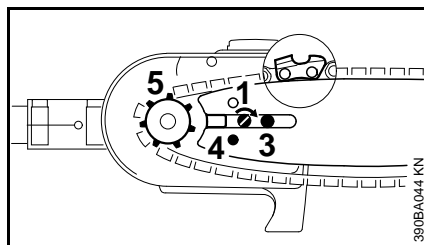

- Pjovimo juostą uždėti ant varžto (3), o fiksavimo kiaurymę (4) virš įtempėjo dantuko – tuo pačiu metu pjovimo grandinę dėti ant varančiosios žvaigždutės (5)
- Varžtą (1) sukti į dešinę, kol pjovimo grandinė dar truputį kabos – o nareliai įeis į pjovimo juostos griovelius
- Varančiosios žvaigždutės dangtelį vėl uždėti – veržles lengvai priveržti ranka
- toliau su "Pjovimo grandinės įtempimas"

Pjovimo grandinės įtempimas

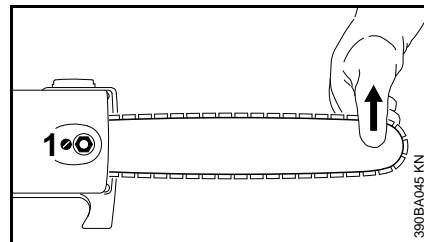

Norint įtempti pjovimo grandinę darbo eigoje:

- Variklio išjungimas
- Veržlę atsukti
- Pjovimo juostą pakelti už galo
- su atsuktuvu įtempimo varžtą (1) sukti į dešinę, kol pjovimo grandinė priglus prie pjovimo juostos apatinės dalies
- Pjovimo juostą dar pakelti ir stipriai prisukti veržles
- toliau: žiūrėti "Pjovimo grandinės įtempimo tikrinimas"

Nauja pjovimo grandinė turi būti įtempama dažniau nei ta, kuri jau buvo ilgesnį laiką eksploatuojama!

- Dažniau tikrinti pjovimo grandinės įtempimą – žiūrėti "Nurodymai darbui"

Pjovimo grandinės įtempimo patikrinimas

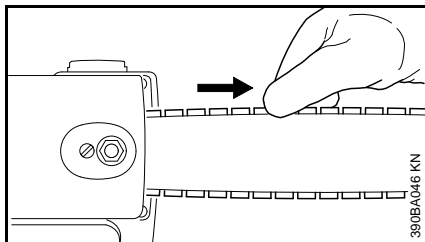

- Variklio išjungimas
- Apsaugines pirštines užsimauti
- Pjovimo grandinė turi būti prigludusi prie pjovimo juostos apatinės dalies taip, kad, atleidus apsauginį stabdį, ją būtų galima tempti ranka apie pjovimo juostą
- jeigu reikia, patempti pjovimo grandinę

Nauja pjovimo grandinė turi būti įtempta žymiai dažniau, nei ta, kuri jau buvo ilgesnį laiką eksploatuojama.

- Dažniau tikrinti pjovimo grandinės įtempimą – žiūrėti "Nurodymai darbui"

Gazo troselio reguliavimas

Po įrenginio sumontavimo arba po ilgesnio darbo laiko gali reikėti pakoreguoti gazo troselio padėtį.

Gazo troselį reguliuoti, tik esant pilnai sumontuotam įrenginiui.

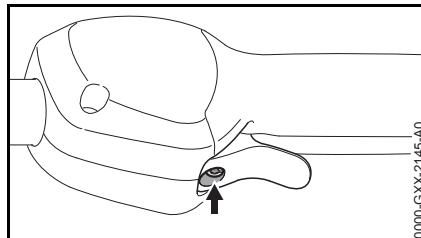

- Akceleratoriaus klavišą pastatyti pilno gazo padėtyje
- Varžtą (rodyklę) akceleratoriaus rankenėlėje sukuti laikrodžio rodyklės kryptimi iki pirmo pasipriešinimo. Tada pasukti dar pusę rato tolyn.

Spaustukus uždėti

Spaustukai (tik modeliams su teleskopine rankena)

Spaustukų padėtis

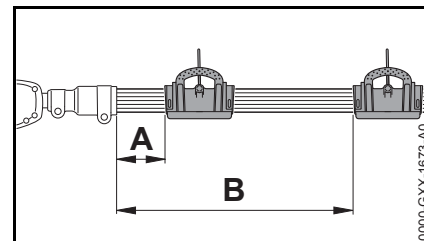

Priklausomai nuo koto ilgio rekomenduojama tokia spaustukų padėtis:

- Teleskopinis kotas įstumtas atstumas A = 15 cm (5,9 in.)
- Teleskopinis kotas pilnai ištrauktas atstumas B = 50 cm (19,7 in.)

Spaustukus uždėti

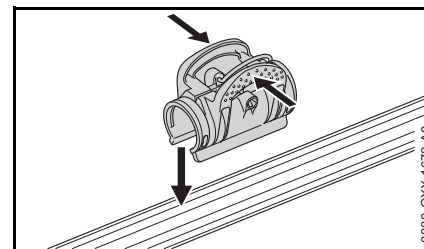

- Spaustukus suspausti ir uždėti ant koto

Degalai

Variklio darbui reikalingas kuro mišinys iš benzino ir variklinės alyvos.

ISPEJIMAS

Vengti tiesioginio degalų kontakto su oda ir benzino garų įkvėpimo.

STIHL MotoMix

STIHL rekomenduoja naudoti „STIHL MotoMix“. Šio paruošto naudojimui degalų mišinio sudėtyje nėra benzolo, švino, jis pasižymi dideliu oktaniu skaičiumi ir visada pateikia tikslų sudedamųjų dalių santykį.

„STIHL MotoMix“ sumaišytas su STIHL dvitakte varikline alyva „HP Ultra“, kad būtų užtikrinta ilgiausia variklio eksploataavimo trukmė.

MotoMix disponuoja ne visos rinkos.

Kuro mišinio paruošimas

PRANESIMAS

Nekokybiški degalai ir neatitinkantis nurodymų kuro mišinio santykis gali sąlygoti rimtus variklio gedimus. Mažesnės kokybės benzinas ar variklinė alyva gali pažeisti variklį, riebokšlius, maitinimo sistemą ir degalų rezervuarą.

Benzinas

Naudoti tik **kokybišką benzina** ne mažesnio oktanių skaičiaus nei 90 ROZ – bešvinį arba paprastą.

Benzinas, kurio sudėtyje yra virš 10 % alkoholio, gali pakenkti varikliams su ranka reguliuojamais karbiuratoriais, todėl jo šiems varikliams naudoti negalima.

Varikliai su „M-Tronic“, naudojant benzina, kurioje sudėtyje yra iki 25 % alkoholio (E25), veikia visa galia.

Variklinė alyva

Jeigu kuras maišomas, galima naudoti tik STIHL dvitaktę variklinę alyvą arba kitą JASO FB, JASO FC, JASO FD, ISO-L-EGB, ISO-L-EGC arba ISO-L-EGD klasių aukštos kokybės variklinę alyvą.

STIHL nurodo naudoti dvitaktę variklinę alyvą „STIHL HP Ultra“ arba analogišką aukštos kokybės variklinę alyvą, kad per visą mašinos naudojimo laikotarpį būtų užtikrintos ribinės emisijos vertės.

Maišymo santykis

STIHL dvitaktę variklinę alyvą 1:50;
1:50 = 1 dalis alyvos + 50 dalių benzino

Pavyzdžiai

Benzino kiekis STIHL dvitaktę alyva 1:50

Litrai	Litrai	(ml)
1	0,02	(20)
5	0,10	(100)
10	0,20	(200)
15	0,30	(300)
20	0,40	(400)
25	0,50	(500)

- į degalams skirtą specialią talpą visų pirma supilti variklinę alyvą, po to benzina ir kruopščiai sumaišyti

Kuro mišinio saugojimas

Saugoti tik degalams skirtose talpose saugioje, sausoje ir vėsioje patalpoje, apsaugotoje nuo šviesos ir saulės spindulių.

Kuro mišiny sensta – mišinį ruošti tik pagal poreikį kelioms savaitėms. Kuro mišinį laikyti ne ilgiau kaip 30 dienų. Esant šviesos, saulės spindulių poveikiui, žemai arba aukštai temperatūrai, kuro mišinys gali pasenti greičiau.

STIHL MotoMix galima be problemų laikyti iki 2 metų.

- Talpą su kuro mišiniu prieš pildymą stipriai papurtyti

ISPEJIMAS

Talpoje gali būti padidėjęs spaudimas – indą atidaryti atsargiai.

- Degalų rezervuarą ir talpą kurui laikas nuo laiko kruopščiai išvalyti

Kuro likučius ir valymui naudotą skystį sunaikinti pagal nurodymus, nekenkiant aplinkai!

Degalų užpylimas



Įrenginio paruošimas

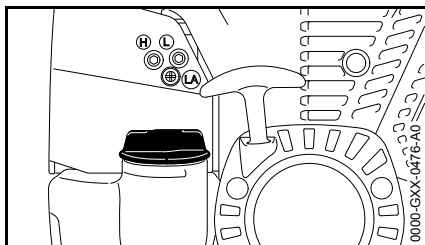

- Prieš pilant degalus, nuvalyti degalų rezervuaro kamštį ir aplink jį, kad į rezervuarą nepatektų nešvarumai
- Įrenginį pastatyti taip, kad rezervuaro kamštis būtų viršuje

Atsukti alyvos rezervuaro kamštį

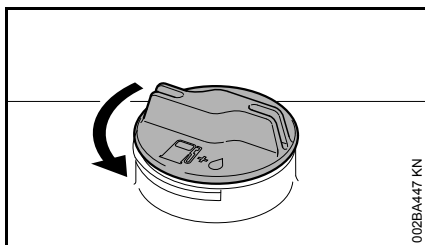

- Kamštį sukti prieš laikrodžio rodyklę, kol jį bus galima nuimti
- Kamštį nuimti

Degalus užpilti

Užpilant degalus, jų nepalieti, neperpildyti degalų rezervuaro.

STIHL rekomenduoja naudoti STIHL degalų pildymo sistemą (Specialus priedas).

- Degalus užpilti

Užsukti rezervuaro kamštį

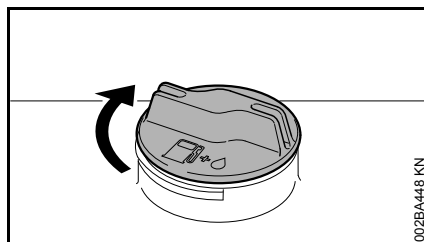

- Kamštį uždėti
- Kamštį sukti pagal laikrodžio rodyklę iki galo ir užsukti ranka kiek įmanoma stipriau

Grandinių tepimo alyva

Automatiniam, pastoviam pjovimo grandinės ir juostos tepimui naudoti – tik nekenksmingą aplinkai kokybišką grandinių tepimo alyvą – geriausiai biologiškai greitai susiskaidančią STIHL BioPlus.

PRANESIMAS

Biologinė grandinių tepimo alyva turi būti pakankamai atspari senėjimui (pvz. STIHL BioPlus). Alyva su per mažu atsparumu senėjimui linkusi greitai sutirštėti. To pasekmės yra kietos ir sunkiai pašalinamos nuosėdos, ypač ant varančiosios žvaigždutės, ant sankabos ir ant grandinės – iki alyvos siurblio užblokavimo.

Pjovimo grandinės ir pjovimo juostos tarnavimo laikas žymiai priklauso nuo tepimo alyvos savybių – todėl reikia naudoti specialią grandinės tepimo alyvą.

! ISPEJIMAS

Nenaudoti senos panaudotos alyvos! Panaudota alyva, esant ilgesniam ar pakartotinam kontaktui su oda gali sukelti odos vėžinius susirgimus ir yra žalinga aplinkai!

PRANESIMAS

Sena alyva neturi reikalingų tepimo savybių ir netinka grandinės tepimui.

Grandinių tepimo alyvos užpylimas



Įrenginio paruošimas

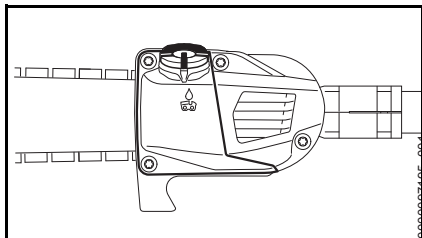

- Kruopščiai nuvalyti bakelio dangtelį ir sritį aplink jį, kad į alyvos bakelį neprikristų nešvarumų.
- Įrenginį padėti taip, kad bakelio dangtelis būtų nukreiptas į viršų.

Atidarymas

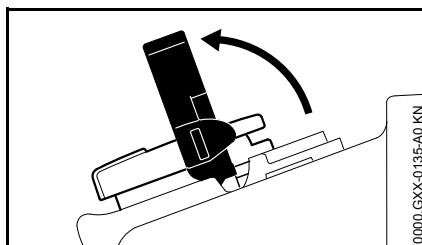

- Atlenkti apkabą.

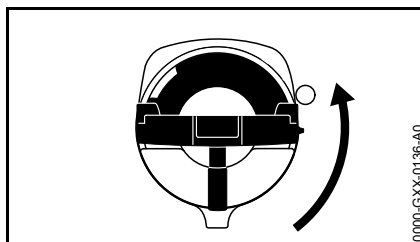

- Pasukti bakelio dangtelį (apie 1/4 apsisukimo).

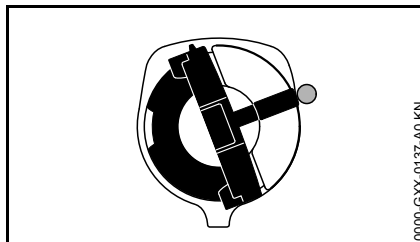

Žymės ant bakelio dangtelio ir alyvos bakelio turi sutapti.

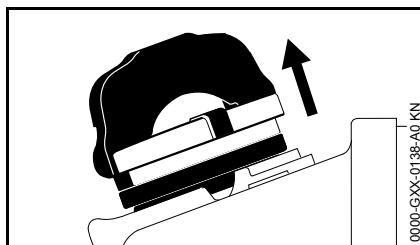

- Nuimti bakelio dangtelį.

Grandinių tepimo alyvos įpylimas

- Grandinių tepimo alyvos įpylimas
Pilant neišlieti grandinių tepimo alyvos ir nepripildyti bakelio iki pat viršaus.

STIHL rekomenduoja naudoti STIHL grandinių tepimo alyvos įpylimo sistemą (specialus priedas).

Uždarymas

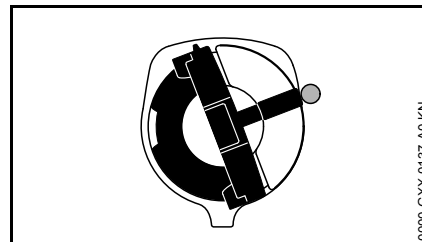

Apkaba vertikali:

- Uždėti bakelio dangtelį – žymės ant bakelio dangtelio ir alyvos bakelio turi sutapti.
- Bakelio dangtelį spausti žemyn, kol priglus.

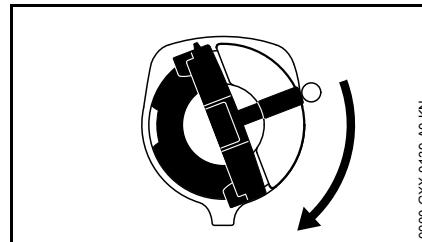

- Nuspaustą bakelio dangtelį tol sukti pagal laikrodžio rodyklę, kol jis užsifiksuos.

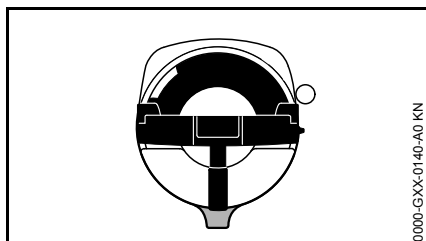

Tada žymės ant bakelio dangtelio ir alyvos bakelio sutampa.

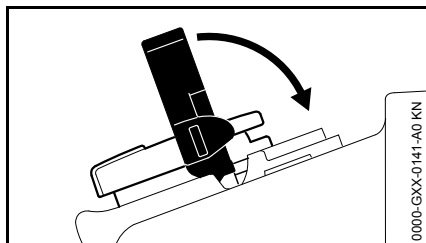

- Nulenkti apkabą.

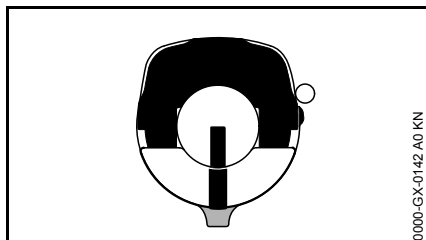

Bakelio dangtelis uždarytas.

Jei alyvos kiekis alyvos bakelyje nemažėja, tai gali būti tepimo alyvos tiekimo triktis: patikrinti grandinės tepimo sistemą, išvalyti alyvos kanalus, jei reikia, kreiptis į prekybos atstovą. STIHL rekomenduoja techninės priežiūros ir remonto darbus pavesti tik STIHL prekybos atstovui.

Jei bakelio dangtelis neužsifiksuoja ant alyvos bakelio

Apatinė bakelio dangtelio dalis yra persukta palyginti su viršutine dalimi.

- Nuimti bakelio dangtelį nuo alyvos bakelio ir pasižiūrėti iš viršaus.

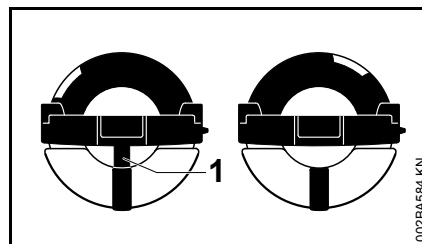

kairėje: Apatinė bakelio dangtelio dalis yra persukta – vidinė žymė (1) sutampa su išorine žyme.

dešinėje: Apatinė bakelio dangtelio dalis tinkamoje padėtyje – vidinė žymė yra po apkaba. Ji nesutampa su išorine žyme.

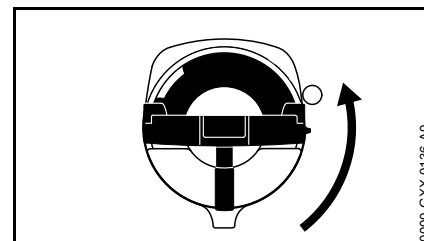

- Uždėti bakelio dangtelį ir tol sukti prieš laikrodžio rodyklę, kol jis užsifiksuos įpylimo atvamzdžio lizde.
- Bakelio dangtelį toliau sukti prieš laikrodžio rodyklę (apie 1/4 apsisukimo) – taip apatinė bakelio dangtelio dalis atsukama į teisingą padėtį.
- Bakelio dangtelį sukti pagal laikrodžio rodyklę ir uždaryti – žr. skirsnį "Uždarymas".

Grandinės tepimo patikrinimas

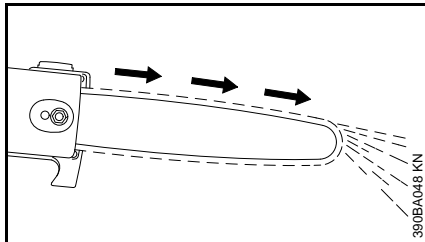

Pjovimo grandinė visada turi šiek tiek taškėti tepimo alyvą.

PRANESIMAS

Niekada nedirbti netepant pjovimo grandinės! Dirbant netepama pjovimo grandine, intensyviai dyla darbinės dalys. Prieš pradėdant dirbti, visada būtina patikrinti grandinės tepimą ir alyvos kiekį rezervuare.

Kiekvienos pjovimo grandinės pridirbimas vyksta nuo 2 iki 3 minučių.

Po pridirbimo pjūvių patikrinti pjovimo grandinės įtempimą, reikalui esant, ją įtempti – žiūrėti "Pjovimo grandinės įtempimo tikrinimas".

Teleskopinio koto reguliavimas

ISPEJIMAS

Visada išjungti variklį ir uždėti pjovimo grandinės apsaugą!

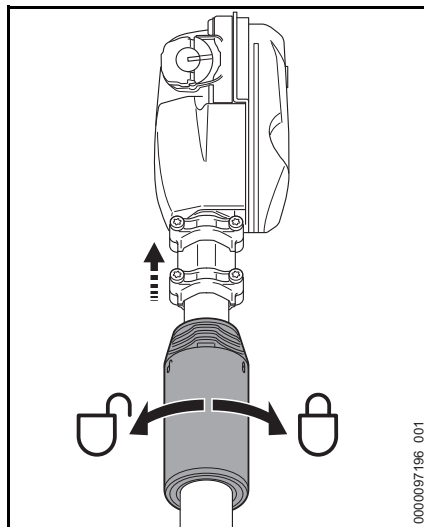

- Antveržlę atlaisvinti sukant pusę rato prieš laikrodžio rodyklę
- Kotą sureguliuoti norimu ilgiu
- Antveržlę priveržti sukant laikrodžio rodyklės kryptimi

Diržo uždėjimas

Diržo rūšis ir modelis priklauso nuo rinkos poreikių.

Vienpetis diržas (HT 134)

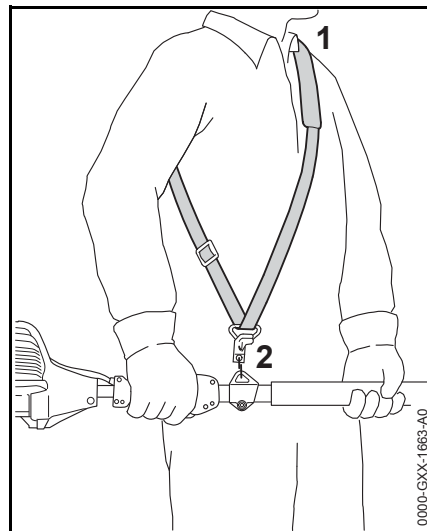

- Vienpetį diržą (1) užsidėti
- Susireguliuoti diržo ilgį
- Karabino kablys (2), esant pakabintam motoriniam įrenginiui, turi būti dešinio klubo aukštyje

Vienpetis diržas (HT 105, 135)

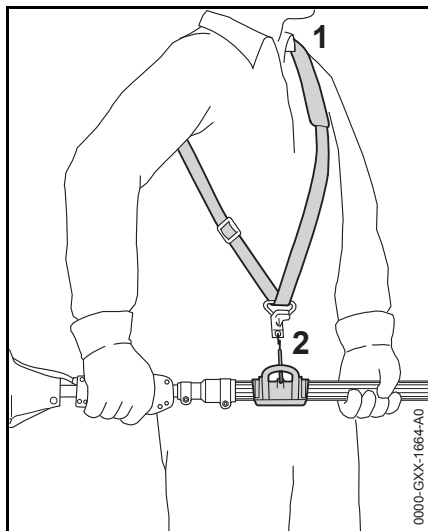

- Vienpetį diržą (1) užsidėti
- Susireguliuoti diržo ilgį
- Karabino kablys (2), esant pakabintam motoriniam įrenginiui, turi būti dešinio klubo aukštyje

Nešimo ant nugaros sistema

tik versijos su ne teleskopiniu velenu

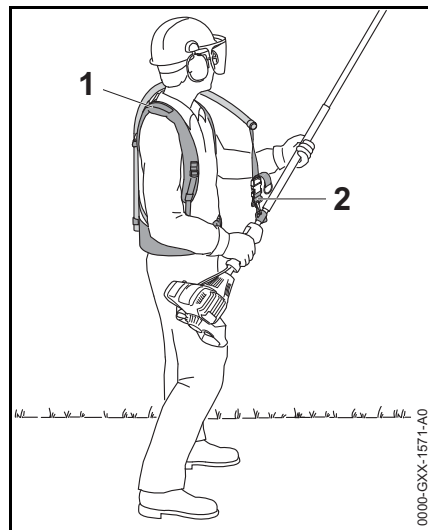

- Tvirtinimo ant nugaros sistemą (1) susireguliuoti ir užsidėti – kaip aprašyta pridedamoje instrukcijoje
- Tvirtinimo užraktą (2) įkabinti į kilpą ant įrenginio
- Aukštapjovę darbo metu pritvirtinti ant diržo

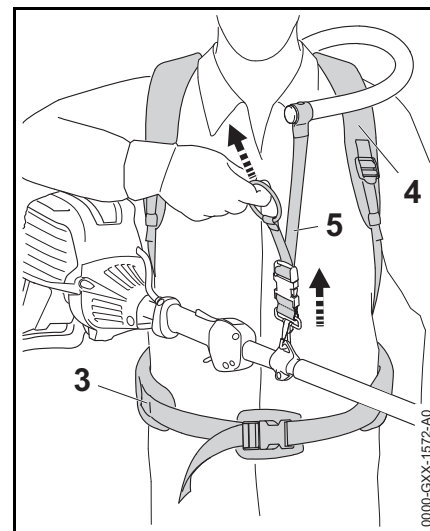

- Klubų diržą (3), abu pečių diržus (4) ir nešimo diržą (5) susireguliuoti

tik versijos su ne teleskopiniu velenu

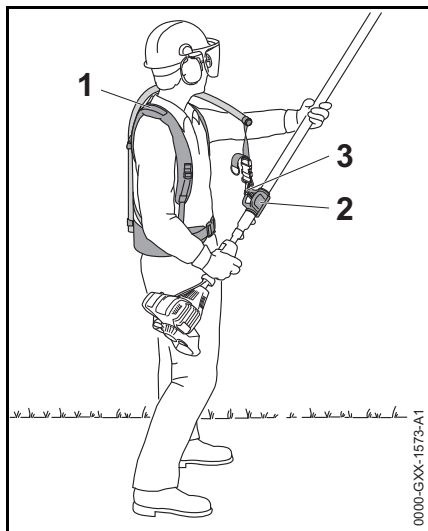

- Tvirtinimo ant nugaros sistemą (1) susireguliuoti ir užsidėti – kaip aprašyta pridedamoje instrukcijoje
- Tvirtinimo kablį (3) įkabinti į kilpą (2) prie koto
- Aukštąjį darbą metu pritvirtinti ant diržo

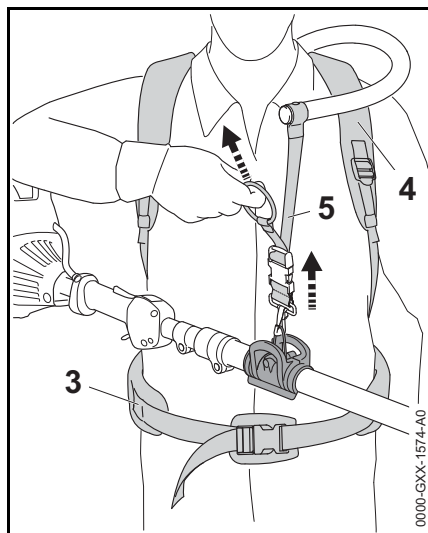

- Klubų diržą (3), abu pečių diržus (4) ir nešimo diržą (5) susireguliuoti

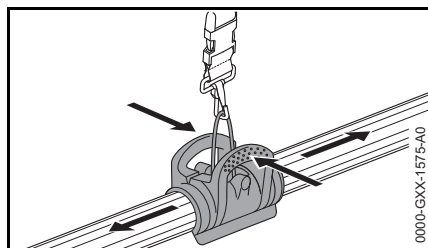

- Klipsus suspausti ir užmauti ant koto

Variklio užvedimas/išjungimas

Valdymo elementai

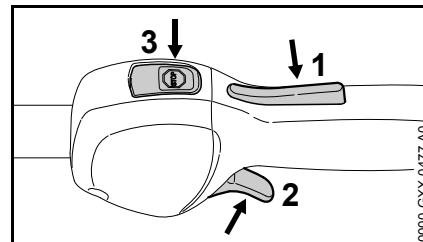

- 1 Apsauginis akceleratoriaus klavišas
- 2 Akceleratoriaus rankenėlė
- 3 Stop-rankenėlė – su padėtimis **darbo režimas** ir **Stop**. Norint išjungti degimą, reikia paspausti išjungimo klavišą (☺) – žiūrėti "Išjungimo klavišo ir degimo funkcija"

Išjungiklio padėtys ir uždegimas

Jei paspaudžiamas išjungimo klavišas, degimas išjungiamas ir variklis išsijungia. Paleidus išjungimo klavišą grįžta automatiškai atgal į padėtį **darbas**: Po to, kai variklis sustoja, padėtyje "Darbas", degimas automatiškai įsijungia – variklis pasiruošęs užvedimui ir gali būti įjungtas.

Variklio užvedimas

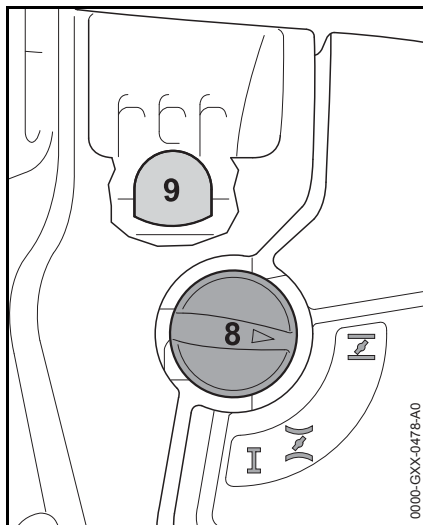

- Rankinį kuro siurbliuką (9) paspausti mažiausiai 5 kartus – taip pat jei kuro siurbliukas pripildytas degalais
- Užvedimo sklendės rankenėlę (8) paspausti ir priklausomai nuo variklio temperatūros pasukti į atitinkamą padėtį:

esant šaltam varikliui

esant šiltam varikliui – taip pat, jei variklis jau dirbęs, bet dar šaltas

Užvedimas

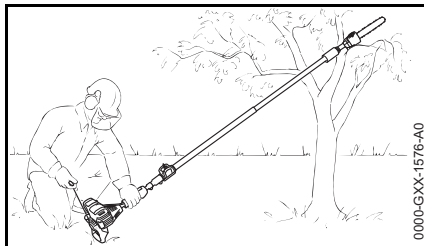

- Grandinės apsaugą nuimti – pjovimo grandinė neturi liesti nei žemės paviršiaus, nei kokių kitų daiktų
- Įrenginį pastatyti saugiai ant žemės paviršiaus: variklio atrama ir kablys remiasi į žemės paviršių – jei reikia – kablį padėti aukščiau (pvz. ant šakos, kupsto ar pan.)

ISPEJIMAS

Pašaliniai asmenys turi stovėti saugiu atstumu!

- atsistoti saugioje padėtyje
- įrenginį kaire ranka ant starterio dangtelių tvirtai prispausti prie žemės – nykštys po starterio dangtelių

PRANESIMAS

Nespausti koto koja bei neklaupiti ant jo!

- su dešine ranka paimti už užvedimo rankenėlės
- Užvedimo rankenėlę traukti lėtai iki pirmų uždegimo procesų cilindre, po to greitai ir stipriai trūktelėti

PRANESIMAS

Virvutės neištraukti iki galo – gali nutrūkti!

- Starterio rankenėlės staigiai nepaleisti – atleidinėti vertikaliai, kad virvutė galėtų teisingai susivynioti
- užvedinėti, kol variklis pradės dirbti

Kai tik variklis pradeda dirbti

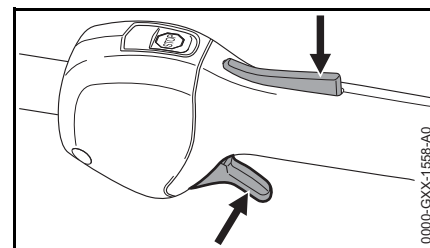

- Apsauginį klavišą paspausti ir pagazuoti – oro padavimo valdymo svirtas pašoka į darbinę padėtį I – po šalto starto leisti pašilti varikliui, keičiant apkrovą

ISPEJIMAS

Verletzungsgefahr durch mitlaufende Sägekette im Leerlauf. Karbiuratorių sureguliuoti taip, kad kombi įrankis laisvos eigos metu nejudėtų – žiūrėti "Karbiuratoriaus reguliavimas".

Įrenginys paruoštas darbui.

Išjungti variklį

- Išjungiklį paspausti – variklis sustoja – paleisti išjungiklį – jis sugrįžta atgal

Tolimesni nurodymai užvedimui

Variklis išsijungia padėtyje šaltam startui I arba įgyjant pagreitį.

- Oro padavimo valdymo svirtelę pastatyti ant II – toliau užvedinėti, kol variklis užsives

Variklis neužsiveda padėtyje "šiltas startas" III

- Oro padavimo valdymo svirtelę pastatyti ant I – toliau užvedinėti, kol variklis užsives

Variklis neužsiveda

- patikrinti, ar visi valdymo elementai teisingai nustatyti
- patikrinti, ar yra degalų rezervuare, jei reikia pripildyti
- patikrinti, ar uždegimo laidai tvirtai uždėti
- Pakartoti užvedimo procesą

Variklis užsisiurbė

- Oro padavimo valdymo svirtelę pastatyti ant I – toliau užvedinėti, kol variklis užsives

Kuro rezervuaras buvo visiškai ištuštintas

- po kuro užpylimo rankinį kuro siurbliuką paspausti mažiausiai 5 kartus – taip pat, jei jis ir pripildytas degalais
- Oro padavimo svirtelę nustatyti priklausomai nuo variklio temperatūros
- Vėl užvedinėti variklį

Nurodymai darbui

Darbo pradžioje

Naujas įrenginys iki trečio kuro užpylimo neturėtų dirbti pilnu apkrovimu, kad pridirbimo metu negautų per didelio krūvio. Pridirbimo metu judančios variklio detalės turi prisiderinti viena prie kitos – variklyje atsiranda didelė trintis. Variklis pasiekia maksimalų galingumą tik po 5 iki 15 užpildymų degalais.

Darbo metu



PRANESIMAS

Karbiuratorių sureguliuoti ne per liesam mišiniui tam, kad pasiekti tariamai didesnę galingumą – galite pažeisti variklį – žiūrėti "Karbiuratoriaus reguliavimas".

Grandinės įtempimą tikrinti kuo dažniau

Nauja pjovimo grandinė turi būti įtempama dažniau, nei ta, kuri jau ilgą laiką buvo eksploatuojama.

Esant šaltai grandinei

Pjovimo grandinė yra įtempta teisingai, jei ji priglundusi prie pjovimo juostos apatinės dalies ir laisvai juda, traukiama ranka. Jeigu reikia pjovimo grandinę įtempti – žiūrėti "Pjovimo grandinės įtempimas".

Esant darbinei temperatūrai

Pjovimo grandinė iššįsta ir kabo. Pavaros nareliai, esantys pjovimo juostos apatinėje dalyje, negali atitolti

nuo pjovimo juostos krašto – pjovimo grandinė gali nušokti. Pjovimo grandinę įtempti – žiūrėti "Pjovimo grandinės įtempimas".



PRANESIMAS

Atvėsdama pjovimo grandinė traukiasi. Todėl neatpalaiduota grandinė gali deformuoti alkūninio veleno pusašį ir guolius.

Po darbo didelės apkrovos režimu

Po ilgesnio variklio apkrovimo darbo metu, leisti jam trumpai padirbti laisva eiga, kol jis pravės, kad variklio detalės (uždegimo sistema, karbiuratorius) per daug neįkaistų.

Po darbo

- Pjovimo grandinę atlaisvinti, jeigu ji darbo metu, esant darbinei temperatūrai, buvo įtempta



PRANESIMAS

Užbaigus darbą, pjovimo grandinė turi būti atlaisvinama! Atvėsdama pjovimo grandinė traukiasi. Todėl neatpalaiduota grandinė gali deformuoti alkūninio veleno pusašį ir guolius.

Įrenginio išjungimas trumpam laikui

Uždėti grandinės apsaugą ir leisti atvėsti varikliui. Įrenginį su pilnu degalų rezervuaru laikyti iki sekancio panaudojimo sausoje, saugioje vietoje, atokiau nuo atviros ugnies.

Įrenginio išjungimas ilgesniam laikui

žiūrėti "Įrenginio saugojimas"

Pjovimo juostos priežiūra

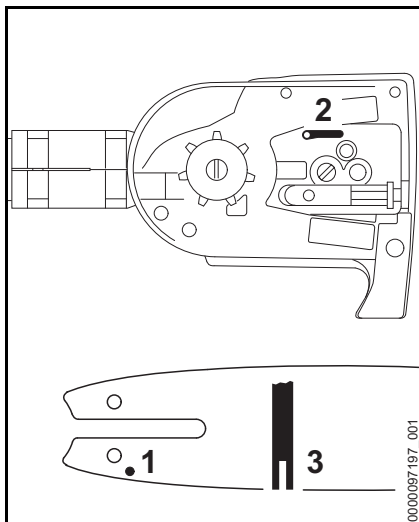

- Pjovimo juostos padėtį keisti – po kiekvieno pjovimo grandinės aštrinimo ir pakeitus grandinę – kad išvengti netolygaus pjovimo juostos nusidėvėjimo, ypač juostos gale ir apatinėje dalyje
- Alyvos patekimo į juostą angelės (1), alyvos padavimo iš karterio kanalą (2) ir pjovimo juostos griovelius (3) valyti reguliariai
- Griovelio gylį pamatuoti – su specialia gylio ribotuvo plokšte (Specialūs reikmenys) – vietose, kur pjovimo juostos griovelio nudilimas yra didžiausias

Grandinės tipas	Grandinės žingsnis	Minimalus griovelio gylis
Picco	3/8" P	5,0 mm
Picco	1/4" P	4,0 mm

Jeigu pjovimo juostos griovelio gylis nėra pakankamas:

- Pjovimo juostą pakeisti

Kadangi grandinės nareliai slysta pjovimo juostos kraštais – varomieji nareliai sieks griovelio dugną.

Oro filtro pakeitimas

Filtro tarnavimo laikas vidutiniškai trunka daugiau nei vieneri metai. Filtro dangtelio nenuimti ir oro filtro nekeisti, kol galingumas žymiai nesumažės.

Kai variklio galingumas žymiai sumažėja

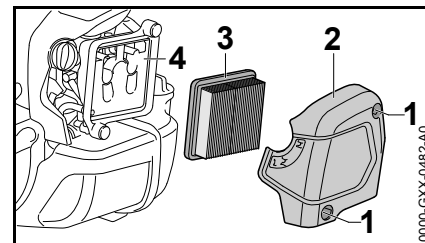

- Užvedimo rankenėlę pasukti ant **I**
- Varžtus (1) atlaisvinti
- Filtro dangtelį (2) nuimti
- Nuvalyti nuo filtro ir aplink jį stambius nešvarumus
- Filtrą (3) nuimti
- užterštą ar pažeistą filtrą (3) pakeisti nauju
- pažeistas dalis pakeisti

Filtro įdėjimas

- Naują filtrą (3) įdėti į filtro korpusą ir uždėti filtro dangtelį
- Varžtus (1) įsukti ir priveržti

Karbiuratoriaus reguliavimas

Ši įrenginio karbiuratoriaus padėtis jau gamykloje sureguliuota taip, kad varikliui bet kokiaje darbinėje padėtyje paduodamas optimalus degalų-oro mišinys.

Laisvos eigos reguliavimas

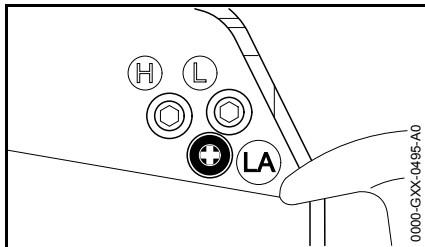

Variklis sustoja laisvos eigos metu

- Leisti pašilti varikliui apie 3 min
- Laisvos eigos atraminį varžtą (LA) lėtai sukti laikrodžio rodyklės kryptimi, kol variklis pradės dirbti lygiai – grandinė neturi sukstis

Pjovimo grandinė sukasi laisvos eigos metu

- Laisvos eigos atraminį varžtą (LA) lėtai sukti prieš laikrodžio rodyklę, kol darbinis įrankis sustos, tada 1/2 iki 3/4 rato pasukti ta pačia kryptimi

! ISPEJIMAS

Jeigu pjovimo grandinė po laisvos eigos reguliavimo nesustoja, parodyti motorinį įrenginį specialistui.

Uždegimo žvakė

- esant nepakankamam variklio galingumui, blogam užvedimui arba laisvos eigos sutrikimams, visų pirma patikrinti uždegimo žvakę.
- Po maždaug 100 darbo valandų uždegimo žvakę pakeisti – jeigu elektrodai labai apdeguę, dar anksčiau – naudoti tik STIHL rekomenduojamas, žvakes su apsauga nuo trukdžių – žiūrėti "Techniniai daviniai"

Uždegimo žvakės išmontavimas

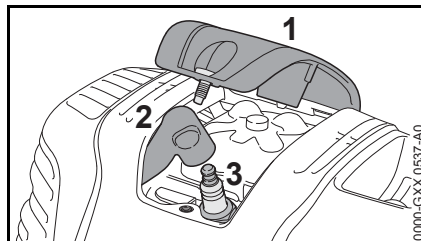

- Dangtelį (1) nusukti
- Uždegimo laidą (2) nuimti
- Uždegimo žvakę (3) išsukti

Patikrinti uždegimo žvakę

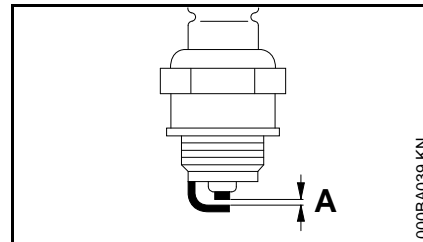

- užterštą uždegimo žvakę išvalyti
- patikrinti nuotolį tarp elektrodų (A) ir jei reikia pareguliuoti, atstumo dydį – žiūrėti "Techniniai daviniai"
- pašalinti uždegimo žvakės užteršimo priežastis

Galimos priežastys:

- per daug variklinės alyvos degaluose
- užterštas oro filtras
- nepalankios darbo sąlygos

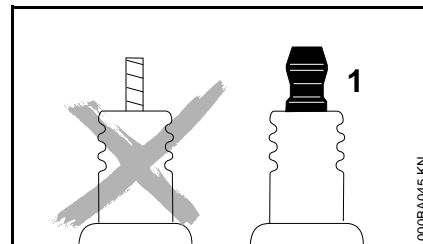

! ISPEJIMAS

Kai blogai užsukta veržlė (1) ar jos nėra, gali susidaryti kibirkštys. Jeigu dirbama degoje ar sprogyje aplinkoje, gali kilti gaisras ar įvykti sprogyms. Asmenys gali būti sunkiai sužeisti arba gali būti padaryta turbinė žala.

- naudoti apsaugotas nuo trukdžių uždegimo žvakės su tvirta veržle

Uždegimo žvakės sumontavimas

- Uždegimo žvakę (3) įsukti
- Uždegimo žvakę (3) priveržti universaliu raktu
- Uždegimo laidą (2) vėl tvirtai uždėti ant uždegimo žvakės
- Dangtelį (2) uždėti ir priveržti

Įrenginio saugojimas

Kai darbo pertrauka apie 3 mėnesiai

- Degalų rezervuarą gerai vėdinamoje patalpoje ištuštinti ir išvalyti
- degalus sunaikinti pagal gamtos apsaugos reikalavimus
- karbiuratorių ištuštinti, priešingu atveju gali sulipti karbiuratoriaus membranos
- nuimti pjovimo grandinę ir juostą, nuvalyti ir sutepti apsaugine alyva
- įrenginį kruopščiai nuvalyti, ypač cilindro briaunas ir oro filtrą
- naudojant biologinę grandinių tepimo alyvą (pvz. STIHL BioPlus) pilnai užpildyti grandinės tepimo alyvos rezervuarą
- Įrenginį saugoti sausoje ir saugioje vietoje. Apsaugoti nuo neteisėto panaudojimo (pvz. vaikų)

Varančiosios žvaigždutės tikrinimas ir keitimas

- Nuimti varančiosios žvaigždutės dangtelį, pjovimo juostą ir pjovimo grandinę

Pakeisti varančiąją žvaigždutę nauja

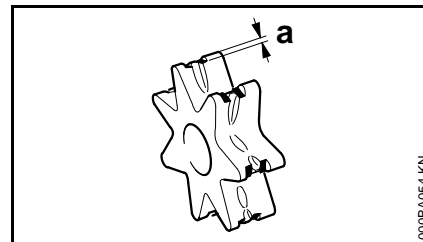

- sudėvėjus dvi lygiagrečiai naudotas pjovimo grandinės arba anksčiau
- arba anksčiau, jei sudilimo žymės (rodyklės) viršija 0,5 mm (0,02 in.) gylį – priešingu atveju sutrumpėja pjovimo grandinės naudojimo laikas – sudilimo žymių gylis matuojamas matuoklės pagalba (Specialūs reikmenys)

Varančioji žvaigždutė tarnaus ilgiau, jei darbui bus naudojamos dvi pjovimo grandinės pakaitomis.

STIHL rekomenduoja naudoti tik STIHL originalias varančiąsias žvaigždutes.

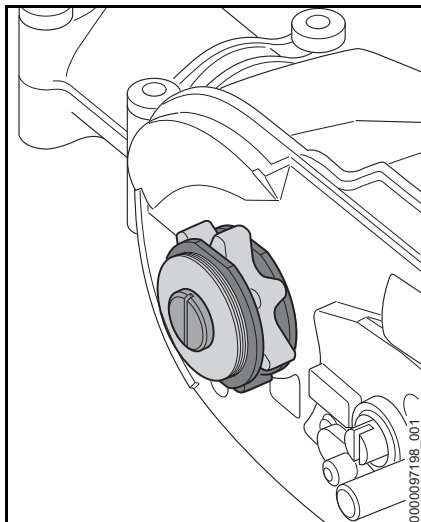

Varančiąją žvaigždutę suka specialios konstrukcijos mechanizmas. Varančiąją žvaigždutę turi keisti specializuotos prekybos atstovas.

STIHL rekomenduoja techninės priežiūros ir remonto darbus pavesti tik STIHL prekybos atstovui.

Pjovimo grandinės priežiūra ir aštrinimas

Aštria pjovimo grandine dirbama žymiai produktyviau

Teisingai išaštrinta pjovimo grandinė teisingai įsirėžia į medieną vos spustelėjus.

Nedirbti atšipusia ar pažeista pjovimo grandine – tai fiziškai apsunkina darbą, padidina vibraciją, dėvėjimąsi ir neduoda pageidaujamo pjovimo rezultato.

- Pjovimo grandinę nuvalyti
- patikrinti ar pjovimo grandinėje nėra įtrūkimų, ar nepažeistos kniedės
- defektuotas ar nusidėvėjęs grandinės detalės būtina pakeisti naujomis, o naujas detales priderinti prie likusiųjų pagal jų formą ir nusidėvėjimo laipsnį

Pjovimo grandinės su kietmetalio plokštelėmis (Duro) yra ypač atsparios dilimui. Kad optimaliai jas pagaląsti, STIHL rekomenduoja kreiptis į STIHL prekybos atstovą.

! ISPEJIMAS

Labai svarbu išlaikyti nustatytus užgalandinimo, priekinės briaunos bei užaštrinimo kampus. Neteisingai prižiūrėta pjovimo grandinė – ypač, kai gylio ribotuvas per žemas – gali sąlygoti didelį motorinio pjūklo atmetimą – **pavojus susižeisti!**

Pjovimo grandinė negali užstrigti ant pjovimo juostos. Todėl rekomenduojama pjovimo grandinę

nuimti ir ją aštrinti stacionariu galandinimo įrenginiu (FG 2, HOS, USG).

Grandinės žingsnis

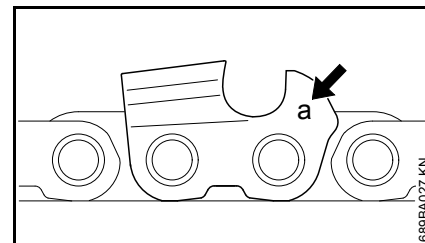

Grandinės žingsnio žymėjimas (a) yra įspaustas kiekvieno dantuko gylio ribotuvo srityje.

Žymėjimas (a)	Grandinės žingsnis	
	Coliais	mm
7	1/4 P	6,35
1 arba 1/4	1/4	6,35
6, P arba PM	3/8 P	9,32
2 arba 325	0.325	8,25
3 arba 3/8	3/8	9,32

Dildės skersmuo yra parenkamas pagal pjovimo grandinės žingsnį – žiūrėti lentelėje "Galandinimo įrankiai".

Aštrinant pjovimo dantukus, būtina išlaikyti nustatytus užgalandinimo kampus.

Užgalandinimo ir užaštravimo kampai

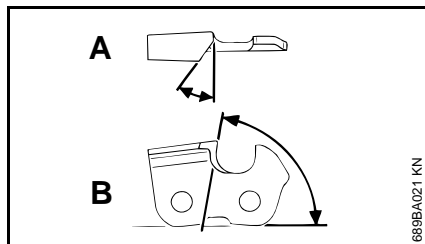

A Užgalandinimo kampas

STIHL pjovimo grandinės galandamos 30° kampu išimtis yra išilginio pjovimo grandinės galandamos 10° kampu. Išilginio pjovimo grandinės pavadinime turi žymėjimą X.

B užaštrinimo kampas

Naudojant nurodytus galandinimo rėmelius ir tinkamo skersmens dildes, automatiškai pasiekiamas teisingas užaštrinimo kampas.

Dantukų formos	Kampai (°)	
	A	B
Micro = pusiau kalto formos dantukas, pvz. 63 PM3, 26 RM3, 71 PM3	30	75
Super = kalto formos dantukas, pvz. 63 PS3, 26 RS, 36 RS3	30	60
Išilginio pjovimo grandinė, pvz. 63 PMX, 36 RMX	10	75

Pjovimo grandinės darbinių narelių forma turi būti vienoda. Nevienodi kampai sąlygoja netolygų pjovimo grandinės darbą, didesnę pjovimo grandinės nusidėvėjimą – iki grandinės trūkimo.

Dildės rėmelis

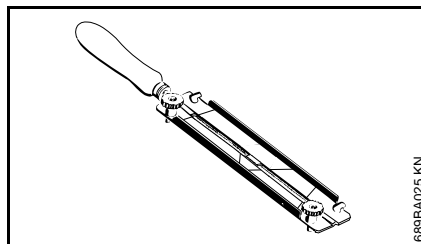

● naudoti specialų rėmelį su dilde

Pjovimo grandinės galąsti ranka, tik naudojant specialų rėmelį su dilde (Specialus įrankis, žiūrėti lentelėje "Galandinimo įrankiai"). Šie rėmeliai turi specialų ženklimą užgalandinimo kampui.

Naudoti tik specialias dildes, skirtas grandinių galandinimui! Kitos dildės pjovimo grandinėms aštrinti netinka.

Kampų patikrinimui

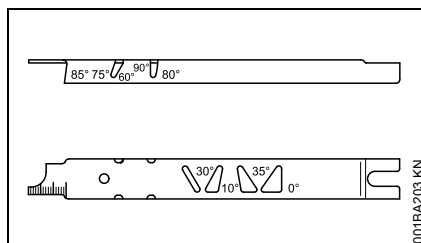

STIHL kalibruota plokštelė (Specialus įrankis, žiūrėti lentelėje "Galandinimo įrankiai") – universalus įrankis, skirtas priekinės briaunos, užgalandinimo kampo tikrinimui, gylio ribotuvui žeminti, dantuko gylio nustatymui, griovelio, alyvos angų išvalymui.

Teisingas galandinimas

- Galandinimo įrankius pasirinkti, atsižvelgiant į pjovimo grandinės žingsnį
- naudojant įrenginius FG 2, HOS ir USG: nuimti pjovimo grandinę ir aštrinti pagal įrenginio instrukcijos nurodymus
- pjovimo juosta, reikalui esant įtempti
- Dažniau aštrinti, nuimti mažiau paviršiaus nedideliu paaštrinimui pakaks pabraukti dilde du -tris kartus

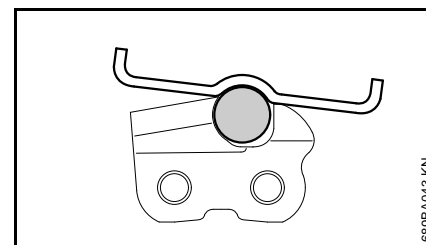
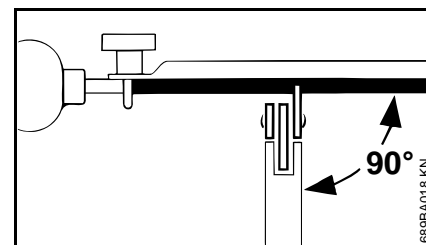

- Dildę laikyti: **horizontaliai** (dešiniu kampu į pjovimo juostos šoninį paviršių) išlaikant tinkamą užgalandinimo kampą – pagal

atžymas ant galandinimo rėmelio – rėmelį uždėti ant dantuko viršaus ir ant gylio ribotuvo

- grandinę aštrinti tik iš vidaus į išorę
- dildę nuima metalo sluoksnį, tik aštrinant judesiu į priekį – atliekant judesį atgal, dildę kilstelėti
- nebraukti dilde per grandinės jungiamuosius centrinius narelius
- dildę reguliariai pasukti, kad būtų išvengta vienpusio jos dilimo
- aštrinimo metu atsiradusias metalo drožles pašalinti kietu medžio gabalėliu
- užgalandinimo kampus patikrinti kalibruota plokštele

Visi pjaunamieji dantukai turi būti vienodo ilgio.

Esant nevienodam dantukų ilgiui, jų aukštis būna taip pat nevienodas, kas sąlygoja pjovimo grandinės trūkčiojimą ir jos trūkimą.

- visus pjaunamuosius grandinės dantukus aštrinti pagal mažiausią pjaunamąjį dantuką – geriausiai tai gali atlikti prekybos atstovas elektriniu galandinimo prietaisu

Dantuko pjovimo gylio ribojimas

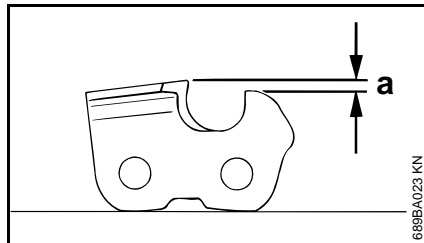

Gylio ribotuvo aukštis pjovimo dantuko atžvilgiu formuoja drožlės storumą.

a Privalomas nuotolis tarp gylio ribotuvo ir pjovimo briaunos

Pjaunant minkštą medieną, išskyrus tada, kai ji įšalus, gylio ribotuvo aukštį galima padidinti iki 0,2 mm (0.008").

Coliais	(mm)	Gylio ribotuvo Atstumas (a) mm	Gylis (coliais)
1/4 P	(6,35)	0,45	(0.018)
1/4	(6,35)	0,65	(0.026)
3/8 P	(9,32)	0,65	(0.026)
0.325	(8,25)	0,65	(0.026)
3/8	(9,32)	0,65	(0.026)

Gylio ribotuvo žeminimas

Aštrinant pjovimo dantuką, nuotolis tarp gylio ribotuvo ir pjovimo briaunos mažėja.

- po kiekvieno aštrinimo reikia tikrinti gylio ribotuvo aukštį gylio ribotuvo plokštelės pagalba

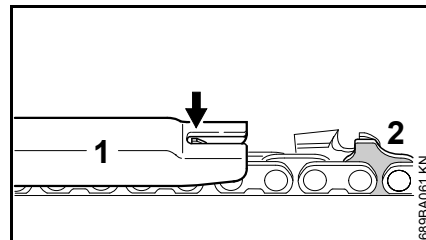

- Pjovimo grandinės žingsnį atitinkančią plokštelę (1) uždėti ant grandinės – jei gylio ribotuvą išlenda virš plokštelių, jį reikia pažeminti

Pjovimo grandinės su dvigubu varančiojo narelio gylio ribotuvu (2) – viršutinė dvigubo gylio ribotuvo dalis (2) (su serviso atžyma) galandama kartu su pjaunančiojo dantuko gylio ribotuvu.

! ISPEJIMAS

Likusioji gylio ribotuvo prie jungiamojo narelio dalis taip pat varančiojo narelio gylio ribotuvą negali būti šlifuojami, priešingu atveju, gali padidėti įrenginio atmetimo atgal pavojus.

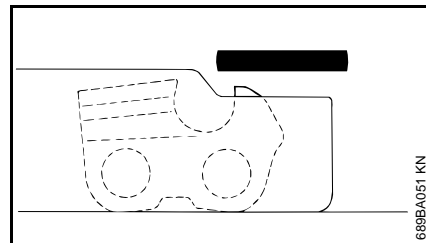

- Gylio ribotuvą žeminti kaip parodyta iliustracijoje

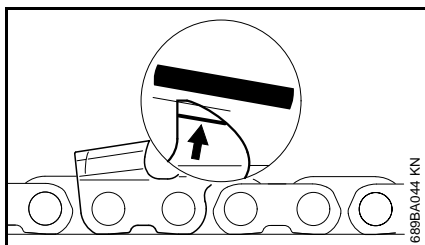

- pabaigoje lygiagrečiai su serviso atžymomis (žiūr.rodyklė) nušlifuoti gylio ribotuvo viršutinę dalį su plokšte iš galandinimo rinkinio – negalima sužeminti ribotuvą žemiau atžymos

! ISPEJIMAS

Per žemi gylio ribotuvai padidina įrenginio atmetimą atgal.

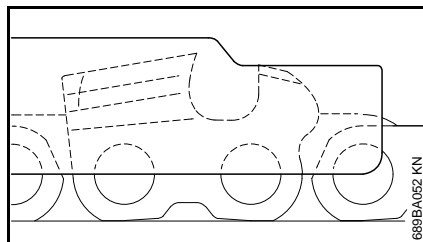

- Ant pjovimo grandinės uždėti ribotuvo plokštelę – aukščiausia ribotuvo vieta turi sutapti su plokšte

- po galandinimo pjovimo grandinę kruopščiai nuvalyti, pašalinti prilipusias drožles ar dulkes – pjovimo grandinę gerai sutepti
- ilgesnį laiką nedirbant, pjovimo grandinę saugoti nuvalytą ir gerai suteptą

Galandinimo įrankiai (Specialūs reikmenys)

Grandinės žingsnis		Apvali dildė Ø		Dildės rėmelis		Kalibruota plokštelė	Plokščia dildė	Galandinimo rinkinys ¹⁾
Coliais	(mm)	mm	(coliais)	Det.Nr.	Det.Nr.	Det.Nr.	Det.Nr.	Det.Nr.
1/4 P	(6,35)	3,2	(1/8)	5605 771 3206	5605 750 4300	0000 893 4005	0814 252 3356	5605 007 1000
1/4	(6,35)	4,0	(5/32)	5605 772 4006	5605 750 4327	1110 893 4000	0814 252 3356	5605 007 1027
3/8 P	(9,32)	4,0	(5/32)	5605 772 4006	5605 750 4327	1110 893 4000	0814 252 3356	5605 007 1027
0.325	(8,25)	4,8	(3/16)	5605 772 4806	5605 750 4328	1110 893 4000	0814 252 3356	5605 007 1028
3/8	(9,32)	5,2	(13/64)	5605 772 5206	5605 750 4329	1110 893 4000	0814 252 3356	5605 007 1029

¹⁾ susideda iš dildės rėmelio su apvalia dilde, plokščios dildės ir ribotuvo plokštelės

Techninė priežiūra ir remontas

Duomenys nurodyti normalioms eksploataavimo sąlygoms. Esant apsunkintoms sąlygoms (daug dulkių) ir prailgintam kasdieniniam darbui, nurodytus intervalus atitinkamai sumažinti.		prieš pradėdant dirbti	baigus darbą ar kasdien	po kiekvieno degalų užpildymo	kas savaitę	kas mėnesį	kartą į metus	esant sutrikimų	esant pažeidimų	jei reikia
Visas įrenginys	Vizualinė apžiūra (būklė, sandarumas)	X		X						
	išvalyti		X							
Valdymo rankena	Veikimo patikra	X		X						
Oro filtras	išvalyti							X		X
	pakeisti ²⁾								X	
Rankinis degalų siurblys (jei yra)	patikrinti	X								
	taiso specialistas ¹⁾								X	
Siurbimo galvutė degalų bakelyje	patikrina prekybos atstovas ¹⁾							X		
	pakeičia prekybos atstovas ¹⁾						X		X	X
Degalų bakas	išvalyti							X		X
Karbiuratorius	patikrinti tuščiąją eigą – grandinė neturi judėti	X		X						
	sureguliuoti tuščiąją eigą									X
Uždegimo žvakė	Tarpo tarp elektrodų reguliavimas							X		
	keisti kas 100 darbo valandų									
Aušinimo oro įsiurbimo angos	Vizualinė apžiūra		X							
	išvalyti									X
Cilindro briaunos	nuvalo prekybos atstovas ¹⁾						X			
Vožtuvo tarpas	jei ženkliai sumažėjo galia arba padidėjo užvedimo jėga, patikrinti tarpelį tarp vožtuvų, jei reikia reguliuoja prekybos atstovas ¹⁾							X		X
Degimo kamera	kas 150 darbo valandų valo prekybos atstovas ¹⁾									X
Pasiekiami varžtai ir veržlės (išskyrus reguliavimo varžtus)	paveržti									X

Duomenys nurodyti normalioms eksploataavimo sąlygoms. Esant apsunkintoms sąlygoms (daug dulkių) ir prailgintam kasdieniam darbui, nurodytus intervalus atitinkamai sumažinti.		prieš pradėdant dirbti	baigus darbą ar kasdien	po kiekvieno degalų užpildymo	kas savaitę	kas mėnesį	kartą į mėtus	esant sutrikimų	esant pažeidimų	jei reikia
Antivibraciniai elementai	patikrinti	X						X		X
	pakeičia prekybos atstovas ¹⁾								X	
Pjovimo grandinės tepimas	patikrinti	X								
Pjovimo grandinė	patikrinti, taip pat atsižvelgti į aštrumą	X		X						
	Pjovimo grandinės įtempimo tikrinimas	X		X						
	paaštrinti									X
Pjovimo juosta	patikrinti (nusidėvėjimą, pažeidimus)	X								
	išvalyti ir apversti				X			X		
	pašalinti užvartas				X					
	pakeisti								X	X
Varančioji žvaigždutė	patikrinti				X					
	pakeičia prekybos atstovas ¹⁾									X
Saugos lipdukas	pakeisti								X	

1) STIHL rekomenduoja kreiptis į STIHL prekybos atstovą.

2) tik kai variklio galia juntamai sumažėja

Kaip sumažinti įrenginio dėvėjimąsi ir išvengti gedimų

Šios instrukcijos nurodymų laikymasis leidžia išvengti pernelyg didelio susidėvėjimo ir įrenginio gedimų.

Reikia taip kruopščiai naudoti, prižiūrėti ir saugoti įrenginį, kaip aprašyta šioje naudojimoinstrukcijoje.

Dėl visų gedimų, kurie atsirado dėl saugumo, valdymo ir priežiūros nurodymų nesilaikymo, atsakingas pats naudotojas. Prie jų priskiriami šie gedimai:

- dėl STIHL neleidžiamų įrenginio konstrukcijos pakeitimų
- dėl papildomos įrangos, kuri yra prastos kokybės arba nerekomenduojama bei netinka šiam įrenginiui, naudojimo
- dėl įrenginio naudojimo ne pagal paskirtį
- dėl įrenginio naudojimo sportinėse ir kitose varžybose
- dėl tolimesnio įrenginio su pažeistomis detalėmis ar mazgais naudojimo

Techninės priežiūros darbai

Visi skyriuje „Nurodymai techninei priežiūrai ir remontui“ aprašyti darbai turi būti atliekami reguliariai. Jeigu šių darbų negali atlikti pats naudotojas, reikia kreiptis į specializuotas dirbtuves.

STIHL rekomenduoja techninės priežiūros ir remonto darbus pavesti atlikti tik specializuotam STIHL prekybos

atstovui. STIHL specializuoti pardavėjai reguliariai apmokomi ir gauna techninę informaciją.

Jeigu šie darbai nebuvo atlikti arba atlikti nereguliariai, gali atsirasti gedimai, dėl kurių atsakingas pats naudotojas. Dazų gehören u. a.:

- variklio gedimai dėl ne laiku atliktos ar netinkamos techninės priežiūros (pvz. oro ir degalų filtrų), neteisingo karbiuratoriaus suregulavimo arba nepakankamo aušinimo angų valymo (starterio grotelių, cilindro briaunų)
- korozija ir kiti dėl jos atsiradę gedimai dėl neteisingo sandėliavimo
- gedimai ir pasekmės dėl neoriginalių, nekokybiškų detalių naudojimo

Besidėvinčios detalės

Kai kurios įrenginio detalės normaliai dėvisi, taip pat ir įrenginį eksploatuojant pagal paskirtį, todėl priklausomai nuo rūšies ir naudojimo trukmės, būtina jas laiku pakeisti. Prie jų priskiriama:

- pjovimo grandinė, juosta
- darbinės dalys (sankaba, sankabos būgnelis, varančioji žvaigždutė)
- Filtrai (oro, alyvos, degalų)
- Užvedimo mechanizmas
- Uždegimo žvakė
- Antivibracinės sistemos guminiai elementai

Svarbiausios dalys

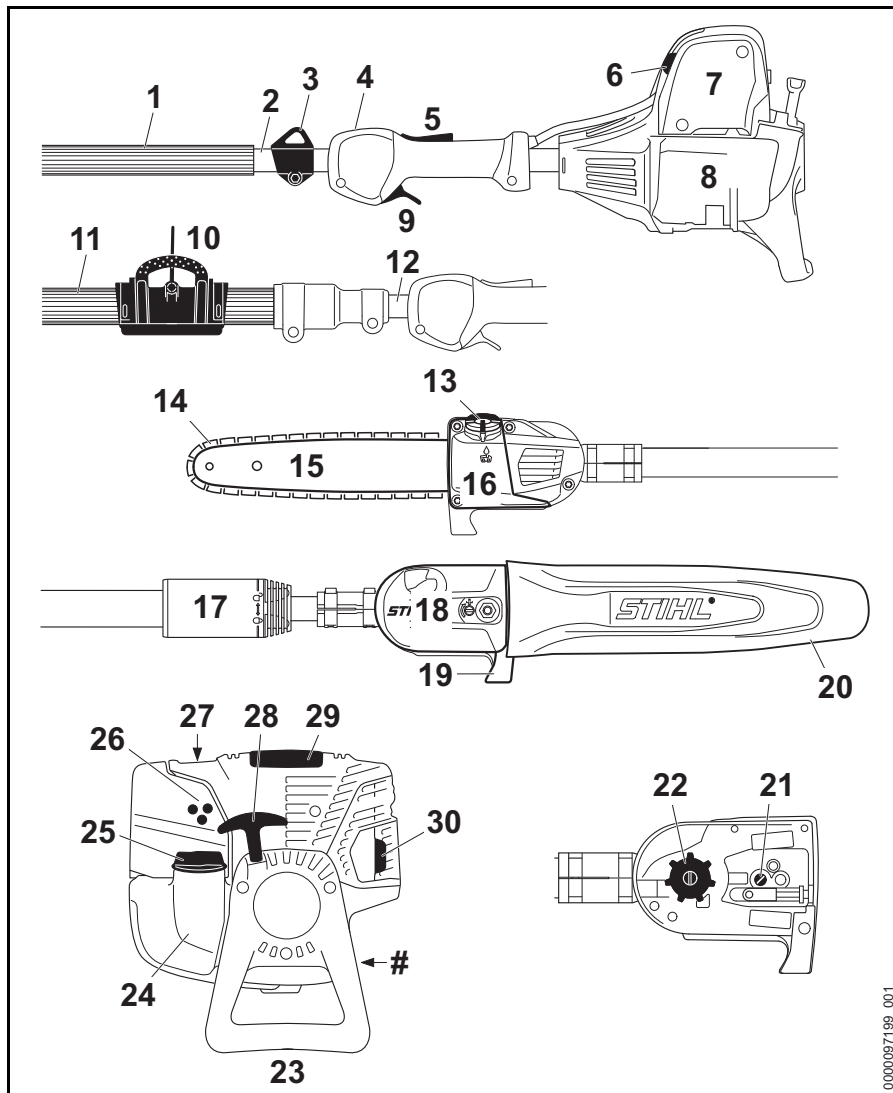

- 1 Gumuota rankena (HT 134)
- 2 Standus velenas (HT 134)
- 3 Nešimo kilpa (HT 134)
- 4 Išjungiklis
- 5 Akceleratoriaus apsauginis klavišas
- 6 Užvedimo rankenėlė
- 7 Oro filtro dangtis
- 8 Degalų bakas
- 9 Akceleratoriaus rankenėlė
- 10 Spaustukai (HT 105, HT 135)
- 11 Guminė rankena (HT 105, HT 135)
- 12 Teleskopinis kotas (HT 105, HT 135)
- 13 Alyvos rezervuaro kamštis
- 14 Oilomatic – pjovimo grandinė
- 15 Pjovimo juosta
- 16 Alyvos rezervuaras
- 17 Antveržlė (HT 105, HT 135)
- 18 Varančiosios žvaigždutės dangtelis
- 19 Kablys
- 20 Grandinė apsaugas
- 21 Grandinės įtempimo įranga
- 22 Varančioji žvaigždutė
- 23 Įrenginio atrama
- 24 Degalų bakas
- 25 Užsukamas bako dangtelis
- 26 Karbiuratoriaus reguliavimo varžtai
- 27 Rankinis degalų siurbliukas
- 28 Užvedimo rankenėlė
- 29 Gaubtelis
- 30 Duslintuvas
- # Įrenginio numeris

0000097199_001

Techniniai daviniai

Variklis

STIHL vieno cilindro keturtaktis variklis, tepamas mišiniu

HT 105

Cilindro darbinis tūris:	31,4 cm ³
Cilindro kiaurymė:	40 mm
Stūmoklio eiga:	25 mm
Galia pagal ISO 8893:	1,05 kW (1,4 AG) esant 8000 1/min
Laisvos eigos sūkių skaičius pagal ISO 11680:	2800 ± 50 1/min
Rekomenduojamas sūkių skaičius (nominali vertė):	9500 1/min
Vožtuvo tarpas	
Įleidimo vožtuvas:	0,10 mm
Išleidimo vožtuvas:	0,10 mm

HT 134, HT 135

Cilindro darbinis tūris:	36,3 cm ³
Cilindro kiaurymė:	43 mm
Stūmoklio eiga:	25 mm
Galia pagal ISO 8893:	1,4 kW (1,9 AG) esant 8500 1/min
Laisvos eigos sūkių skaičius pagal ISO 11680:	2800 ± 50 1/min
Rekomenduojamas sūkių skaičius (nominali vertė):	9500 1/min

Vožtuvo tarpas
 Įleidimo vožtuvas: 0,10 mm
 Išleidimo vožtuvas: 0,10 mm

Uždegimo sistema

Elektroniškai valdoma magneta

Uždegimo žvakė (su apsauga nuo trukdžių):
 HT 105: Bosch USR 7 AC
 HT 134, HT 135: NGK CMR 6 H
 Atstumas tarp elektrodų: 0,5 mm

Degalų tiekimo sistema

Nejautrus padėties kitimui membraninis karbiuratorius su integruotu degalų siurbliuku

Degalų bakelio talpa: 530 cm³ (0,53 l)

Pjovimo grandinės tepimas

Visiškai automatinis stūmoklinis alyvos siurblys, kurio veikimas priklauso nuo sukimosi greičio

Alyvos bakelio talpa: 220 cm³ (0,22 l)

Svoris

be degalų, be pjovimo įrangos
 HT 105: 7,9 kg
 HT 134: 6,0 kg
 HT 135: 7,9 kg

Pjovimo įranga HT 105

Faktinis pjovimo ilgis gali būti mažesnis nei nurodytas pjovimo ilgis.

Pjovimo juosta Rollomatic E Mini / Rollo Light 01

Peilio ilgis: 25, 30, 35 cm
 Žingsnis: 1/4" P (6,35 mm)
 Juostos griovelio plotis: 1,1 mm

Pjovimo grandinė 1/4" P

Picco Micro 3 (71 PM3) Tipas 3670
 Žingsnis: 1/4" P (6,35 mm)
 Varančiojo narelio narelio storis: 1,1 mm

Varančioji žvaigždutė

8-dantų, 1/4" P

Pjovimo įranga HT 134

Faktinis pjovimo ilgis gali būti mažesnis nei nurodytas pjovimo ilgis.

Pjovimo juosta Rollomatic E Mini / Rollo Light 01

Peilio ilgis: 25, 30, 35 cm
 Žingsnis: 3/8" P (9,32 mm)
 Juostos griovelio plotis: 1,1 mm

Pjovimo grandinė 3/8" P

Picco Micro Mini 3 (61 PMM3)

Tipas 3610

Žingsnis: 3/8" P (9,32 mm)

Varančiojo narelio
narelio storis: 1,1 mm

Varančioji žvaigždutė

7-dantų, 3/8" P

Pjovimo įranga HT 135

Faktinis pjovimo ilgis gali būti mažesnis nei nurodytas pjovimo ilgis.

Pjovimo juosta Rollomatic E Mini / Rollo Light 01

Peilio ilgis: 25, 30, 35 cm

Žingsnis: 3/8" P (9,32 mm)

Juostos griovelio
plotis: 1,1 mm

Pjovimo juosta Rollomatic E Mini / Rollo Light 01

Peilio ilgis: 25, 30, 35 cm

Žingsnis: 1/4" P (6,35 mm)

Juostos griovelio
plotis: 1,1 mm

Pjovimo grandinė 3/8" P

Picco Micro Mini 3 (61 PMM3)

Tipas 3610

Žingsnis: 3/8" P (9,32 mm)

Varančiojo narelio
narelio storis: 1,1 mm

Pjovimo grandinė 1/4" P

Picco Micro 3 (71 PM3) Tipas 3670

Žingsnis: 1/4" P (6,35 mm)

Varančiojo narelio
narelio storis: 1,1 mm

Varančioji žvaigždutė

7-dantų, 3/8" P

8-dantų, 1/4" P

Garso ir vibracijos vertės

Nustatant triukšmo ir vibracijos vertes, laisvos eigos, pilnos eigos ir maksimalių sūkių režimo duomenys imami lygiomis dalimis.

Daugiau informacijos apie tai, kaip vykdomi Direktyvos 2002/44/EB reikalavimai darbuotojams nuo vibracijų apsaugoti, ieškokite adresu www.stihl.com/vib

Garso slėgio lygis L_{peq} pagal ISO 22868

HT 105: 92 dB(A)

HT 134: 92 dB(A)

HT 135 3/8" P: 93 dB(A)

HT 135 1/4" P: 92 dB(A)

Garso galios lygis L_w pagal ISO 22868

HT 105: 108 dB(A)

HT 134: 109 dB(A)

HT 135 3/8" P: 109 dB(A)

HT 135 1/4" P: 109 dB(A)

Vibracijos vertė $a_{hv,eq}$ pagal ISO 22867

HT 105

Kotas sustumtas:

Kotas 5,0 m/s²

Valdymo rankena 5,5 m/s²

Visiškai kotą:

Kotas 5,0 m/s²

Valdymo rankena 5,0 m/s²

HT 134

Kotas

HT 134 3,2 m/s²

Valdymo rankena

HT 134 3,2 m/s²

HT 135

Kotas sustumtas:

Kotas 4,3 m/s²

Valdymo rankena 4,8 m/s²

Visiškai kotą:

Kotas 4,8 m/s²

Valdymo rankena 5,0 m/s²

Garso lygio ir triukšmo lygio K-Wert nach RL 2006/42/EG = 2,0 dB(A); faktoriaus vertė pagal K-vibracijos K-faktoriaus vertė pagal RL 2006/42/EG = 2,0 m/s².

REACH

REACH pažymi ES potvarkį dėl registravimo, vertinimo ir chemikalų leistinas normas.

Informacijos apie atitikimą REACH potvarkiui (ES) Nr. 1907/2006 žiūrėti www.stihl.com/reach

Išmetamųjų dujų emisijos vertė

ES tipo patvirtinimo metodu išmatuota CO₂ vertė yra nurodyta www.stihl.com/co2 puslapyje kartu su konkreto gaminio techniniais duomenimis.

Išmatuota CO₂ vertė nustatyta remiantis tipišku varikliu taikant standartizuotą tikrinimo metodą laboratorijos sąlygomis ir nėra aiški arba numanoma konkreto variklio eksploatacinių charakteristikų garantija.

Jei laikomasi šioje naudojimo instrukcijoje aprašytos paskirties ir nurodytos techninės priežiūros, išmetamųjų dujų emisijos vertei keliami reikalavimai išpildomi. Bet kokia variklio modifikacija panaikina leidimą jį eksploatuoti.

Pastabos dėl remonto darbų

Šio įrenginio naudotojas gali atlikti tik tuos priežiūros ir remonto darbus, kurie aprašyti šioje naudojimo instrukcijoje. Kitus remonto darbus gali atlikti tik specializuotas pardavėjas.

STIHL rekomenduoja techninės priežiūros ir remonto darbus pavesti atlikti tik specializuotam STIHL prekybos atstovui. STIHL specializuoti pardavėjai reguliariai apmokomi ir gauna techninę informaciją.

Remontuojant naudoti tik atsargines dalis, kurias STIHL leidžia naudoti šiam įrenginiui. Naudoti tik kokybiškas atsargines detales. Priešingu atveju gali kilti nelaimingo atsitikimo pavojus ar atsirasti gedimai įrenginyje.

STIHL rekomenduoja naudoti tik STIHL originalias atsargines detales.

STIHL originalias atsargines dalis atpažinsite pagal STIHL atsarginės detalės numerį, pagal užrašą **STIHL**® ir taip pat STIHL atsarginės detalės atpažinimo ženklą **SI**® (ant smulkių detalių gali būti tik šis ženklas).

Antrinis panaudojimas

Sunaikinant laikytis specifinių šalies reikalavimų antriniam perdirbimui.

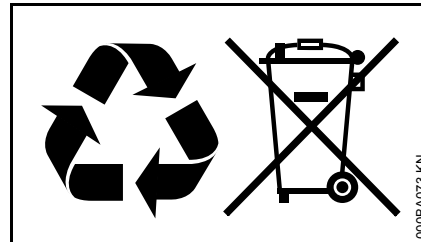

STIHL prietaisai nepriskiriami buitiniams šiukšlėms. STIHL įrenginį, akumuliatorių, priedus ir supakavimą pristatyti nekenksmingam aplinkai antriniam perdirbimui.

Aktuali informacija apie atliekų šalinimą yra pas STIHL prekybos atstovą.

ES- atitikties sertifikatas

ANDREAS STIHL AG & Co. KG
Badstr. 115
D-71336 Waiblingen

Vokietija

prisiimdama visą atsakomybę
deklaruoja, kad

Gaminio rūšis: Aukštapjovė
Gamintojo prekių
ženklas: STIHL
Tipas: HT 105
HT 134
HT 135

Serijos identifikaci-
nis numeris: 4182

Cilindro darbinis tūris

HT 105: 31,4 cm³
HT 134: 36,3 cm³
HT 135: 36,3 cm³

atitinka jam taikomas direktyvų
2011/65/ES, 2006/42/EB ir 2014/30/ES
nuostatas ir yra sukonstruotas bei
pagamintas vadovaujantis toliau
išvardytų standartų versijomis,
galiojusiomis pagaminimo metu:

EN ISO 11680-1, EN 55012,
EN 61000-6-1

EB tipo bandymas buvo atliktas

DPLF

Deutsche Prüf- und Zertifizierungsstelle
für Land- und Forsttechnik GbR
(NB 0363)
Spremberger Straße1
D-64823 Groß-Umstadt

Kokybės pažymėjimo Nr.

HT 105: D-EG 2020/9491
HT 134: D-EG 2020/9493
HT 135 3/8" P: D-EG 2020/9495
HT 135 1/4" P: D-EG 2020/9495

Techninė dokumentacija saugoma:

ANDREAS STIHL AG & Co. KG
Produktzulassung

Pagaminimo metai ir įrenginio numeris
nurodyti ant įrenginio.

Waiblingen, 2020.10.22

ANDREAS STIHL AG & Co. KG

Įmonės vardu



Dr. Jürgen Hoffmann

Gaminių duomenų, jiems taikomų
nuostatų ir patvirtinimo skyriaus
vadovas



Saturs

Par lietošanas instrukciju	39	Svarīgākās detaļas	71
Drošības noteikumi un darba tehnika	39	Tehniskie dati	72
Pielietojums	45	Norādījumi par labošanu	74
Ierīces komplektēšana	47	Utilizācija	74
Griešanas komplekts	48	ES atbilstības deklarācija	75
Sliedes un ķēdes montāža	49		
Zāģa ķēdes spriegošana	50		
Zāģa ķēdes spriegojuma pārbaude	50		
Gāzes vada iestatīšana	50		
Skavas uzstādīšana	51		
Degviela	51		
Iepildiet degvielu	52		
Ķēdes eļļa	53		
Iepildiet ķēdes eļļu	53		
Pārbaudiet ķēdes eļļojumu	55		
Teleskopiskā kāta iestatīšana	56		
Pārnēsāšanas siksnas uzlikšana	56		
Muguras uzkares sistēma	57		
Motora iedarbināšana un apturēšana	58		
Norādījumi darbam	60		
Vadotnes uzturēšana kārtībā	61		
Gaisa filtra nomaiņa	62		
Karburatora regulēšana	62		
Aizdedzes svece	62		
Ierīces uzglabāšana	63		
Ķēdes rata pārbaude un nomaiņa	64		
Zāģa ķēdes apkope un asināšana	64		
Norādījumi par apkopi un kopšanu	68		
Nodilšanas samazināšana un izvairīšanās no bojājumiem	70		

Cienītais klient!

Pateicamies, ka esat izvēlējušies firmas STIHL augstās kvalitātes izstrādājumu.

Šis izstrādājums ir izgatavots ar mūsdienīgām ražošanas tehnoloģijām, piemērojot visaptverošus kvalitātes nodrošināšanas pasākumus. Mēs pieliekam visas pūles, lai piepildītu Jūsu vēlmes un Jūs varētu bez problēmām strādāt ar šo ierīci.

Ja Jums ir jautājumi par ierīci, lūdzu, vērsieties pie dīlera vai tieši pie mūsu realizācijas uzņēmuma.

Jūsu



Dr. Nikolas Stihl

STIHL

Šī lietošanas instrukcija ir pakļauta autortiesību aizsardzībai. Visas tiesības ir aizsargātas – jo tas attiecas uz tiesībām instrukciju pavairot, tulkot un apstrādāt ar elektronisku sistēmu palīdzību.

Par lietošanas instrukciju

Piktogrammas

Uz ierīces atrodamo piktogrammu nozīme ir izskaidrota šajā lietošanas instrukcijā.

Atkarībā no ierīces un tās aprīkojuma uz ierīces var būt izvietotas šādas piktogrammas.



Degvielas tvertne; benzīna un motoreļļas degmaisījums



Ķēdes smēreļļas tvertne; ķēdes smēreļļa



Ķēdes kustības virziens

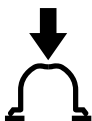

Darbināt degvielas rokas sūkni



Degvielas rokas sūkni

Nodaļu apzīmējumi tekstā



BRĪDINĀJUMS

Brīdinājums par nelaiemes gadījumiem un traumu risku cilvēkiem, kā arī par būtiskiem materiāliem zaudējumiem.



NORĀDĪJUMS

Brīdinājums par ierīces vai tās atsevišķu detaļu bojājuma iespējamību.

Tehniskie jauninājumi

STIHL nepārtraukti strādā pie mašīnu un ierīču pilnveidošanas, tāpēc tiek rezervētas tiesības mainīt komplektācijas apjomu, tehniku un aprīkojumu.

Dati un attēli lietošanas instrukcijā nevar kalpot par pamatu pretenziju iesniegšanai.

Drošības noteikumi un darba tehnika



Strādājot ar augsto zaru zāģi, jāievēro īpaši drošības pasākumi, jo ķēde darbojas ar ļoti lielu ātrumu, ķēdes griezējzobi ir ļoti asi un ierīces darbības rādiuss – liels.



Pirms darba uzsākšanas uzmanīgi izlasiet visu lietošanas instrukciju un saglabājiet to vēlākai izmantošanai. Lietošanas instrukcijas neievērošana var apdraudēt dzīvību.

Jāņem vērā visi spēkā esošie darba drošības priekšraksti, piemēram, arodu asociāciju, sociālo kasu, darba aizsardzības iestāžu un citi noteikumi.

Tam, kurš pirmo reizi strādā ar motorizēto ierīci: no pārdevēja vai cita speciālista jāuzzina informācija par tās drošu lietošanu – vai jāpiedalās speciālosursos.

Nepilngadīgie nedrīkst strādāt ar motorizēto ierīci – izņemot par 16 gadiem vecākus jauniešus, kas, strādājot uzraudzībā, tiek apmācīti.

Bērniem, dzīvniekiem un skatītājiem jāuzturas drošā attālumā.

Neizmantošanas laikā motorizētā ierīce jānovieto tā, lai neviens netiktu apdraudēts. Jānodrošina motorizētās ierīces aizsardzība pret neatļautu piekļuvi.

Lietotājs ir atbildīgs par nelaimes gadījumiem vai apdraudējumu, kas skar citas personas vai viņu īpašumu.

Motorizēto ierīci drīkst nodot citām personām vai iznomāt tikai tad, ja tās pārzina šo modeli un prot ar to rīkoties; ikreiz jādod līdz lietošanas instrukcija.

Saskaņā ar nacionālajiem vai vietējiem noteikumiem troksni radošu motorizēto ierīču lietošana noteiktā laika periodā var būt ierobežota.

Tie, kas strādā ar motorizēto ierīci, nedrīkst būt noguruši, viņiem jābūt veselīgiem un mundriem.

Tiem, kas veselības apsvērumu dēļ nedrīkst piepūlēties, jāpajautā savam ārstam, vai viņi var strādāt ar motorizēto ierīci.

Tikai sirds darbības stimulatoru lietotājiem: šīs ierīces aizdedzes sistēma rada ļoti nelielu elektromagnētisko lauku. Nevar pilnīgi izslēgt ietekmi uz atsevišķu tipu elektriskajiem sirds darbības stimulatoriem. Lai novērstu veselības apdraudējumu, STIHL iesaka konsultēties ar ārstējošo ārstu un elektriskā sirds darbības ritma stimulatora ražotāju.

Ar motorizēto ierīci nedrīkst strādāt pēc alkohola, narkotiku vai tādu zāļu vai preparātu lietošanas, kas varētu iespaidot reakcijas spējas.

Motorizēto ierīci drīkst lietot tikai zaru zāgēšanai (nogriešanai vai apgriešanai). Atļauts zāgēt tikai koku un koksni saturošus priekšmetus.

Motorizēto ierīci nedrīkst izmantot citiem mērķiem – **var notikt nelaimes gadījums!**

Šai motorizētai ierīcei atļauts piemontēt tikai STIHL akceptētas vai tehniskā ziņā līdzvērtīgas vadslīdes, zāģa ķēdes, ķēdes ratus vai papildu piederumus. Ar jautājumiem lūdzam vērsties pie specializētā tirgotāja. Izmantojiet tikai augstas kvalitātes instrumentus vai piederumus. Ja tas netiek ievērots, iespējami nelaimes gadījumi vai motorizētās ierīces bojājumi.

STIHL iesaka izmantot STIHL oriģinālos instrumentus, vadslīdes, zāģa ķēdes, ķēdes ratus un piederumus. To īpašības ir optimāli pielāgotas ražošanas un lietotāja vajadzībām.

Nepārveidojiet ierīci – tā rezultātā var tikt apdraudēta drošība. Par bīstamību vai zaudējumiem, kas radušies cilvēkiem vai īpašumam, lietojot neatļautas pierīces, STIHL neuzņemas nekādu atbildību.

Ierīces tīrīšanai nelietojiet augstspiediena tīrītājus. Spēcīgā ūdens strūkļa var sabojāt ierīces daļas.

Apģērbs un aprīkojums

Ārkārtīgiem noteikumiem atbilstošu apģērbu un aprīkojumu.



Apģērbam jābūt mērķtiecīgi izvēlētam un tas nedrīkst traucēt. Valkājiet cieši piegulošu apģērbu – kombinezonu, nevis darba mēteli.

Aizliegts valkāt apģērbu, kas var iekerties kokos, krūmos vai ierīces kustīgajās daļās. Tāpat nevalkājiet šalles, kaklasaites un rotaslietas. Sasieniet un nostipriniet garus matus tā, lai tie atrastos virs pleciem.



Valkājiet pret iezāģēšanu izturīgi aizsargzābakus ar rievotu, neslīdīgu zoli un tērauda ieliktni.

BRĪDINĀJUMS



Lai mazinātu acu traumu risku, valkājiet cieši piegulošas aizsargbrilles atbilstīgi standartam EN 166. Raugieties, lai aizsargbrilles būtu uzliktas pareizi.

Izmantojiet individuālos aizsardzības līdzekļus pret troksni – piemēram, ausu aizbāžņus.

Valkājiet aizsargķiveri, ja pastāv priekšmetu nokrišanas risks.



Izturīgi darba cimdai, kas izgatavoti no nodilumizturīga materiāla (piemēram, ādas).

STIHL piedāvā plašu individuālu aizsargaprīkojuma programmu.

Motorizētās ierīces transportēšana

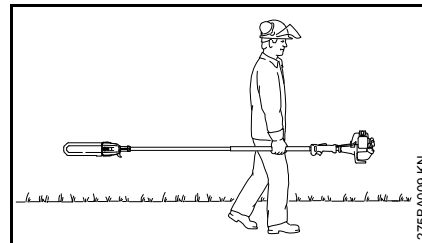

Motoram vienmēr jābūt apturētam.

Vienmēr jābūt uzliktam ķēdes aizsargam – arī tad, ja transportēšana notiek nelielā attālumā.

Nesot motorizēto ierīci aiz kāta, tai jāatrodas līdzsvarā. Nepieskarieties karstām detaļām, sevišķi trokšņu slāpētājam – **apdegumu risks!**

Transportlīdzekļos: motorizētā ierīce jānostiprina tā, lai tā nevarētu apgāzties, netiktu sabojāta un nerastos degvielas noplūde.

Degvielas uzpilde



Benzīns īpaši viegli uzliesmo – sargāt no atklātas uguns, neizšķakstīt degvielu, nesmēķēt.

Pirms degvielas uzpildes izslēdziet motoru.

Neveiciet degvielas uzpildi, kamēr motors vēl ir karsts – degviela var pārplūst – **ugunsbīstamība!**

Degvielas tvertnes vāks jāatver uzmanīgi, ļaujot lēnām pazemināties spiedienam tvertnē un raugoties, lai neizšķakstās degviela.

Degvielas uzpilde jāveic labi vēdinātās vietās. Ja degviela ir izšķakstīta, motorizētā ierīce nekavējoties jānoņir – nedrīkst pieļaut degvielas nokļūšanu uz apģērba, bet tad, ja tas tomēr ir noticis, nekavējoties jānomaina apģērbs.



Pēc degvielas uzpildes pievelciet skrūvējamo degvielas tvertnes vāku pēc iespējas ciešāk.

Tādā veidā samazināsies risks, ka vibrāciju rezultātā degvielas tvertnes vāciņš atbrīvosies un izplūdis degviela.

Pārbaudiet, vai nav noplūdes - ja ir izplūdusi degviela, nestratējiet motoru – **iespējami dzīvībai bīstami apdegumi!**

Pirms iedarbināšanas

Pārbaudiet, vai motorizētā ierīce ir drošā darba kārtībā – ievērojiet attiecīgo lietošanas instrukcijas sadaļu:

- Pārbaudiet degvielas sistēmas hermētiskumu, īpašu uzmanību pievēršot redzamajām daļām, piemēram, degvielas tvertnes vāciņam, šļūtenu savienojumiem un manuālajam degvielas sūknim (attiecas tikai uz motorizētajām ierīcēm ar manuālo degvielas sūkni). Noplūdes vai bojājumu gadījumā motoru nedrīkst iedarbināt – **ugunsbīstamība!** Pirms lietošanas atsākšanas jāuzdod tirgotājam veikt ierīces remontu.
- vadslidei jābūt pareizi piemontētai
- zāga ķēdei jābūt pareizi nospriegotai
- STOP taustiņam jābūt viegli nospiežamam
- Starta vārsta svirai, gāzes sviras fiksatoram un gāzes svirai jāpārvietojas viegli – gāzes svirai pašai jāatgriežas tukšgaitas stāvoklī. Starta vārsta svirai, gāzes sviras fiksatoram un gāzes svirai jāpārvietojas viegli – gāzes svirai pašai jāatgriežas tukšgaitas

stāvoklī. Nospiežot gāzes sviras fiksatoru un gāzes sviru, starta vārsta svirai no pozīcijām **I** un **Z** jāatgriežas darba stāvoklī **I**

- Pārbaudiet aizdedzes sveces vada uzgaļa fiksāciju – ja spraudnis kustas, var veidoties dzirksteles, kas var aizdedzināt izplūdušu degvielas-gaisa maisījumu – **ugunsbīstamība!**
- neveiciet nekādas apkalpošanas un drošības ierīču pārveidojumus
- Rokturiem jābūt tīriem un sausiem – bez eļļas un neīrumiem – tas ir svarīgi motorizētās ierīces drošai vadībai.
- Noregulējiet pārnēsāšanas siksnu atbilstoši augumam. Ievērojiet sadaļā "Pārnēsāšanas siksnas uzlikšana" iekļautos norādījumus

Motorizēto ierīci drīkst darbināt tikai tad, ja tā ir darba kārtībā – **nelaimes gadījumu risks!**

Ārkārtas gadījumos, lietojot pārnēsāšanas siksnas: Jāpavingrinās ātri noņemt ierīci, nostumjot siksnu vai atbrīvojot ierīci no uzkares. Vingrinoties noņemšanā, ierīci nedrīkst mest zemē, lai nepieļautu tās bojājumus.

Iedarbiniet motoru

Jāatrodas vismaz 3 m attālumā no degvielas uzpildes vietas – nekādā gadījumā ne slēgtā telpā.

Jānovieto uz līdzenas virsmas, jāraugās, lai būtu nodrošināts stingrs un stabils motorizētās ierīces stāvoklis – zāga ķēde nedrīkst pieskarties

nekādiem priekšmetiem vai zemei, jo iedarbināšanas laikā tas var griezties līdzī.

Motorizēto ierīci drīkst apkalpot tikai viena persona – neviena cita persona nedrīkst atrasties 15 m rādiusā – arī iedarbināšanas laikā – **savainošanās risks!**

Iedarbiniet motoru, kā norādīts lietošanas instrukcijā.

Pēc gāzes sviras atlaišanas zāga ķēde vēl kādu brīdi turpina kustēties – **inerces efekts!**

Pārbaudiet motora darbību tukšgaitā: tukšgaitas režīmā, kad gāzes svira ir atlaista, zāga ķēdei nav jākustas.

Viegli uzliesmojoši materiāli (piemēram, skaidas, koku mizas, sausa zāle, degviela) jātur drošā attālumā no karsto atgāzu plūsmas un karstā trokšņa slāpētāja virsmas – **ugunsbīstamība!**

ierīces turēšana un vadīšana



Lai virzītu motorizēto ierīci droši, tā vienmēr **stingri jātur ar abām rokām** – ar labo roku jāsatver vadības rokturis, bet ar kreiso roku jātur ierīces kāts – arī kreīļiem. Vadības rokturis un ierīces kāts stingri jāaptver ar īkšķiem.

Ja ierīce ir aprīkota ar teleskopisko kātu, teleskopiskais kāts jāizvelk tikai tādā garumā, kādu prasa darba augstums.

Darba laikā

Vienmēr jāieņem droša un stabila poza.

Ja draud briesmas vai noticis nelaimes gadījums, nekavējoties apturiet motoru – nospiediet taustiņu STOP.



Šī motorizētā ierīce nav izolēta. Jāievēro vismaz 15 m atstatums līdz zem sprieguma esošiem elektrības vadiem – **strāvas trieciens apdraud dzīvību!**

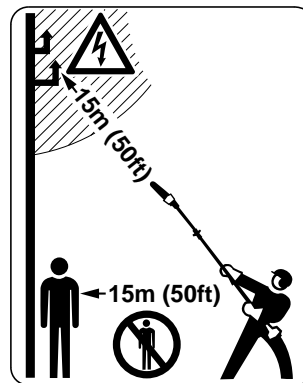

15 m rādiusā nedrīkst atrasties neviena cita persona – krītoši zari un lidojošas koka atlūzas var radīt **savainošanās risku!**

Ievērojiet šo attālumu arī līdz priekšmetiem (transportlīdzekļiem, loģiem) – **materiālo bojājumu bīstamība!**

Sliedes galam vienmēr jāatrodas vismaz 15 m atstatumā no zem sprieguma esošiem elektrības vadiem.

Augstsprieguma gadījumā ir iespējama gaisa caursīte arī lielākā attālumā. Veicot darbu zem sprieguma esošu vadu tuvumā, pirms tam pārtrauciet sprieguma padevi.

Lai nomainītu zāga ķēdi, vispirms apturiet motoru – **savainošanās risks!**

Nodrošiniet pareizu tukšgaitas režīmu, lai zāga ķēde pēc gāzes sviras atlaišanas vairs nekustētos.

Ja zāga ķēde tomēr griežas, nododiet ierīci labošanā tirgotājam. Regulāri pārbaudiet un, ja nepieciešams, piergulējiet tukšgaitas režīma iestatījumu.

Nekad neļaujiet motorizētajai ierīcei darboties bez uzraudzības.

Jāievēro piesardzība uz apledojuma, slapjas virsmas, sniega, slīpas, nelīdzenas u.tml. virsmas – **paslīdēšanas risks!**

Uzmanieties no šķēršļiem: celmi, koku saknes – **paklupšanas risks!**

Strādājot augstumā:

- vienmēr lietojiet paceļamas platformas;
- nekad nestrādājiet, stāvot uz kāpnēm vai atrodoties kokā;
- nekad nestrādājiet, atrodoties uz nestabila pamata
- nekad nestrādājiet ar vienu roku

Ja ir uzlikta dzirdes aizsargierīce, nepieciešama lielāka uzmanība un piesardzība – rodieties bīstamībai, brīdinājuma signālu (kriedzienu, skaņas signālu u.t.t.) dzirdamība ir apgrūtināta.

Lai nepieļautu nogurumu un uzmanības zudumu, savlaicīgi jāpārēd darba pārtraukumi – **nelaimes gadījumu risks!**

Strādājiet mierīgi un pārdomāti – tikai laba apgaismojuma un labas redzamības apstākļos. Jāstrādā uzmanīgi, neapdraudot apkārtējos.



Tiklīdz motors sāk darboties, motorizētā ierīce izdala toksiskas atgāzes. Šīs gāzes var būt bez smakas un neredzamas, kā arī saturēt nesadedušus oglekļa dioksīdus un benzolu. Nekad nestrādājiet ar motorizēto ierīci slēgtās vai slikti vēdināmās telpās – tas attiecas arī uz ierīcēm ar katalizatoru.

Strādājot grāvjos, slīpumos vai šauros apstākļos, vienmēr nodrošiniet pietiekošu gaisa apmaiņu – **saindēšanās apdraud dzīvību!**

Sliktas dūšas, galvas sāpju, redzes traucējumu (piemēram, samazinoties redzes laukam), dzirdes traucējumu, reiboņa, samazinātu koncentrācijas spēju gadījumā nekavējoties pārtrauciet darbu – šos simptomus var radīt arī augsta atgāzu koncentrācija – **nelaimes gadījumu risks!**

Lietojiet motorizēto ierīci ar zemu trokšņu un atgāzu līmeni – neļaujiet motoram darboties bez vajadzības, gāzi piedodiet tikai darba laikā.

Lietojiet motorizēto ierīci no tuvumā nesmēķējiet – **ugunsbīstamība!** No degvielas sistēmas var izplūst uzliesmojoši benzīna tvaiki.

Darba laikā radušies putekļi (piemēram, koksnes putekļi), tvaiki un dūmi var būt kaitīgi veselībai. Putekļu veidošanās gadījumā jālieto aizsargmaska ar putekļu filtru.

Ja motorizētā ierīce ir bijusi pakļauta neparedzētai slodzei (piemēram, mehāniskai iedarbībai trieciena vai

kritiena rezultātā), pirms tālākās izmantošanas noteikti jāpārbauda, vai tā ir darba kārtībā – skat. arī sadaļu "Pirms iedarbināšanas". Sevišķu uzmanību pievēršiet degvielas sistēmas hermētiskumam un drošības ierīču pareizai darbībai. Nekādā ziņā nedrīkst turpināt lietot motorizēto ierīci, kas nav darba kārtībā. Šaubu gadījumā konsultējieties ar tirgotāju.

Lietojot pārnēsāšanas siksnu, raugieties, lai atgāzu plūsma nebūtu pārvērsta pret ķermeni, bet gan novadīta prom no tā uz sāniem – **ugunsbīstamība!**

Zaru zāģēšana

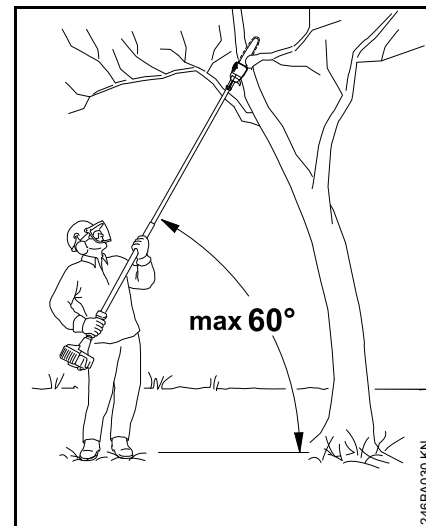

Turiet motorizēto ierīci slīpi - tā nedrīkst atrasties tieši zem zāģējamā zara. Nepārsniedziet 60° leņķi attiecībā pret horizontāli. Jāsargās no krītošām koka daļām.

Darba zona jātur tīra – nokritušie žagari un zari nekavējoties jāizvāc.

Pirms zaru zāgēšanas nodrošiniet atkāpšanās ceļu un novāciet šķēršļus.

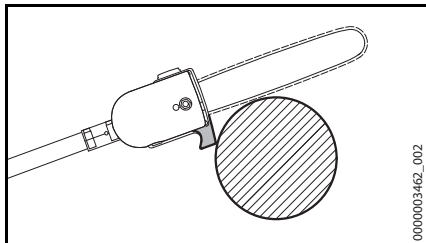

Veicot pārzāgēšanu, slidei āķa zonā jānodrošina atbalsts pie zara. Tas ļaus novērst pēkšņu motorizētās ierīces kustību pārzāgēšanas sākumā.

Ar pilnu gāzi iegremdējiet zāga ķēdi griezuma vietā.

Strādājiet tikai ar pareizi uzasinātu un nospriegotu zāga ķēdi – dziļuma ierobežotāja atstatums nedrīkst būt pārāk liels.

Nestrādājiet ar starta gāzes iestatījumu – šajā gāzes sviras stāvoklī nav iespējams regulēt motora apgriezīenu skaitu.

Pārzāgēšana jāveic virzienā no augšas uz leju – tas novērsīs zāga iestrēgšanu griezuma vietā.

Pirms resnu, smagu zaru zāgēšanas jāveic atslodēšanas zāgējums – skat. sadaļu "Lietošana".

Zarus, kas ir nospriegoti, zāgējiet īpaši uzmanīgi – **savainošanās risks!** Vispirms spiedes slodzei pakļautajā pusē jāizdara atslodēšanas zāgējums, bet pēc tam jāveic pārzāgēšana no stiepes slodzei pakļautās puses – tas novērsīs zāga iestrēgšanu griezuma vietā.

Ievērojiet piesardzību, zāgējot sašķēlušos koku – **līdzī parauti koka gabali var izraisīt savainošanas!**

Nogāzēs vienmēr stāviet virs zāgējamā zara vai sānos no tā. Uzmanieties no ripojošiem zariem.

Zāgējuma beigās motorizēto ierīci vairs nedrīkst uz griešanas aprīkojuma balsīt griezuma vietā. Lietotājam jāuztver ierīces smaguma spēks – **kontroles zuduma risks!**

Motorizētā ierīce no griezuma vietas jāizvelk tikai ar rotējošu zāga ķēdi.

Motorizēto ierīci drīkst lietot tikai zaru apzāgēšanai, nevis koku gāšanai – **nelaimes gadījumu risks!**

Nedrīkst pieļaut zāga ķēdes saskaršanos ar svešķermeņiem: akmeņiem, naglām u.c., jo šādi priekšmeti var tikt ar spēku aizsviesti un sabojāt zāga ķēdi.

Ja rotējošā zāga ķēde saduras ar akmeni vai citu cietu priekšmetu, iespējama dzirksteļošana, kā rezultātā noteiktos apstākļos var aizdegties viegli uzliesmojošas vielas un materiāli. Arī izžuvuši augi un krūmi ir viegli uzliesmojoši, jo īpaši karstā un sausā laikā. Ugunsbīstamības apstākļos augsto zaru zāgi nedrīkst lietot viegli uzliesmojošu vielu materiālu, sausu augu vai krūmu tuvumā. Obligāti noskaidrojiet vietējā mežsaimniecības iestādē, vai nepastāv ugunsbīstamība.

Pirms ierīces atstāšanas: Izslēdziet motoru.

Vibrācijas

Izmantojot ierīci ilgāku laiku, iespējami ierīces vibrāciju radīti roku asinsrites traucējumi ("balto pirkstu" slimība).

Vienots izmantošanas ilgums, kas būtu attiecināms uz ikvienu personu, nav noteikts, jo tas ir atkarīgs no vairākiem ietekmes faktoriem.

Izmantošanas ilgums pagarinās:

- pasargājot rokas (ar siltiem cimdkiem)
- ievērojot pārtraukumus

Izmantošanas ilgums saīsinās:

- ja personai ir īpaša predispozīcija pret nepietiekamu asinsriti (pazīme: pirksti bieži kļūst auksti, tirpst)
- zemā ārējā gaisa temperatūrā
- atkarībā no satveršanas spēka (stingrs satvērumus kavē asinsriti)

Regulāri un ilgstoši izmantojot ierīci un atkārtoti novērojot attiecīgos simptomus (piem., pirkstu tirpšanu), ieteicama medicīniska izmeklēšana.

Apkope un remonts

Regulāri jāveic motorizētās ierīces apkope. Veiciet tikai tos apkopes un remonta darbus, kas ir aprakstīti lietošanas instrukcijā. Visus citus darbus jāveic tirgotājam.

STIHL iesaka uzticēt tehniskās apkopes un remonta darbu izpildi tikai STIHL tirgotājam. STIHL tirgotājiem tiek piedāvāts regulāri piedalīties apmācībā, kā arī viņu rīcībā tiek nodota nepieciešamā tehniskā informācija.

Drīkst izmantot tikai augstas kvalitātes rezerves daļas. Citādi var rasties nelaimes gadījumi vai ierīces bojājumi. Ar jautājumiem lūdzam vērsties pie specializētā tirgotāja.

STIHL iesaka izmantot STIHL oriģinālās rezerves daļas. To īpašības ir optimāli pielāgotas ierīces un lietotāja vajadzībām.

Lai veiktu remontu, apkopi un tīrīšanu ikreiz apturiet **motoru un noņemiet aizdedzes sveces uzgali – savainošanās bīstamība**, nejauši iedarbojoties motoram! – Izņēmums: karburatora un tukšgaitas regulēšana.

Kad aizdedzes sveces uzgalis ir noņemts vai aizdedzes svece izskrūvēta, motoru nedrīkst iedarbināt ar palaišanas ierīci – **ugunsbīstamība**, ko rada aizdedzes dzirkstele ārpus cilindra!

Neveiciet apkopi un neuzglabāriet motorizēto ierīci uguns tuvumā – degviela rada **ugunsbīstamību!**

Regulāri pārbaudiet degvielas tvertnes vāciņa hermētiskumu.

Izmantojiet darbderīgas, STIHL atļautas aizdedzes sveces – skat. sadaļu "Tehniskie dati".

Pārbaudiet aizdedzes vadu (nebojāta izolācija, stingrs pieslēgums).

Pārbaudiet, vai trokšņa slāpētājs ir darba kārtībā.

Nedrīkst strādāt ar bojātu trokšņa slāpētāju vai bez tā – **ugunsbīstamība!** – **Dzirdes bojājumi!**

Nepieskarieties karstam trokšņa slāpētājam – **apdegumu bīstamība!**

Izslēdziet motoru.

- pirms ķēdes spriegojuma pārbaudes
- pirms ķēdes spriegošanas
- pirms ķēdes nomaiņas
- pirms darbības traucējumu novēršanas

Ievērojiet asināšanas instrukciju – drošas un pareizas darbības garantēšanai zāģa ķēdei un vadsliedeī vienmēr jābūt labā darba kārtībā, zāģa ķēdei jābūt pareizi uzasinātai, nopriegotai un kārtīgi ieeļļotai.

Zāģa ķēde, vadsliede un ķēdes rats savlaicīgi jānomaina.

Uzglabāriet degvielu un ķēdes smēreļļu atbilstoši noteikumiem un nepārprotami apzīmētās tvertnēs. Nepieļaujiet ādas kontaktu ar benzīnu, neieelpojiet benzīna tvaikus – **apdraud veselību!**

Pielietojums

Sagatavošana

- jāvalkā atbilstīgs aizsargtērps, jāievēro drošības tehnikas noteikumi
- Teleskopiskais kāts jānoregulē nepieciešamajā augstumā (tikai HT 105, HT 135)
- Iedarbiniet motoru
- Pārņēsāšanas siksnas uzlikšana

Griešanas secība

Lai nodrošinātu netraucētu zaru nokrišanu, vispirms jānozāģē apakšējie zari. Garāki zari (ar lielāku diametru) jāzāģē pa kontrolējamiem gabaliem.



BRĪDINĀJUMS

Nekādā gadījumā nedrīkst stāvēt zem zariem – jāņem vērā zaru krišanas zona! Pēc atsišanās pret zemi zari var tikt pasviesti augšup – savainošanās risks!

Utilizācija

Neizmetiet nopļauto zāles masu māsaimniecības atkritumos – to var kompostēt!

Darba metodes

Labā roka jānovieto uz vadības roktura, ar iztaisnotu kreiso roku jāsatver ierīces kāts, nodrošinot ērtu satveršanas pozīciju.

HT 134

Kreisajai rokai vienmēr jāatrodas roktura apvalka zonā.

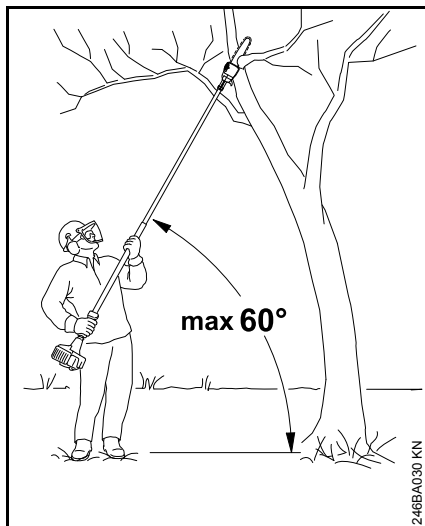

Ierīces pielikšanas leņķim jābūt 60° vai mazākam!

Vismazākais spēka patēriņš ir nepieciešams, ja leņķis ir 60°.

Taču dažādās pielietojuma situācijās šo leņķi iespējams mainīt.

Pārzāgēšana

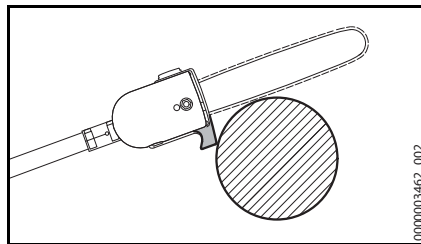

Jānodrošina slīdes atbalstīšana pie zara korpusa zonā un pārzāgēšana jāveic virzienā no augšas uz leju – tas ļauj izvairīties no zāģa iestrēgšanas griezuma vietā.

Atslogojošais iezāgējums

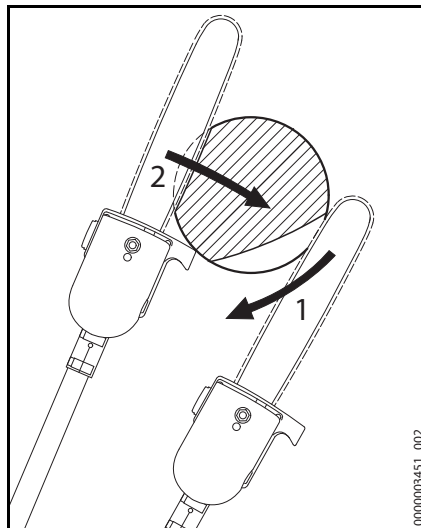

Lai novērstu mizas nolobīšanos, resnākiem zariem apakšpusē jāizdara:

- Atslogojošs iezāgējums (1) – šajā gadījumā uzstādiat zāģēšanas aprīkojumu un loka veidā virziet uz leju slīdes gala virzienā.
- Jāveic pārzāgēšana (2) – tās laikā slīdei korpusa zonā jānodrošina atbalsts pie zara

Pareiza resnu zaru nozāģēšana

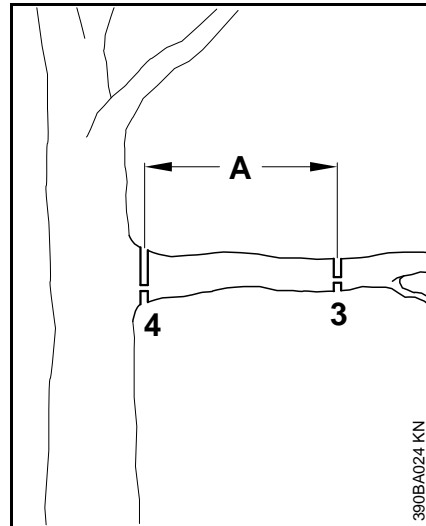

Ja zara diametrs pārsniedz 10 cm (4 in.), vispirms:

- Izdariet sākuma zāģējumu (3), veicot atslogošanas iezāģējumu un pārzāģēšanu atstatumā (A) = apm. 20 cm (8 in.) no paredzētās zāģējuma vietas, bet pēc tam – galīgo zāģējumu (4) atslogošanas iezāģējumu un pārzāģēšanu paredzētajā zāģējuma vietā.

Zāģēšana pār šķēršļiem

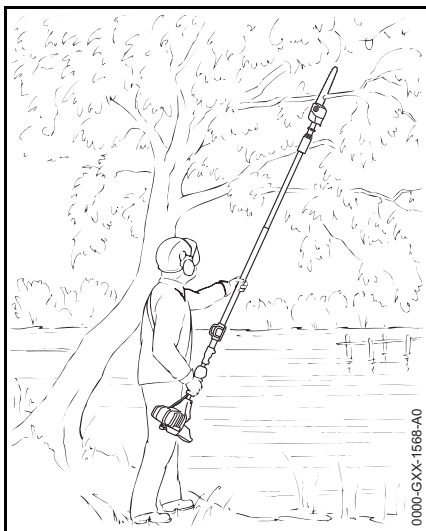

Ierīces lielais darbības rādiuss ļauj veikt zaru zāģēšanu arī pāri šķēršļiem, piemēram, virs ūdenskrātuvēm. Ierīces pielikšanas leņķis ir atkarīgs no zara novietojuma.

Zāģēšana no pacēlāja platformas

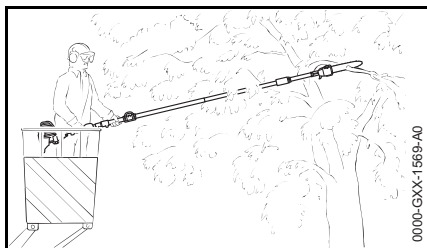

Pateicoties ierīces lielajam darbības rādiusam, zarus iespējams nozāģēt tieši pie stumbra, vienlaikus ar pacēlāja platformu nesatraumējot pārējos zarus. Ierīces pielikšanas leņķis ir atkarīgs no zara novietojuma.

HT 105, HT 134, HT 135

Ierīces komplektēšana

Augsto zaru zāģa montāža

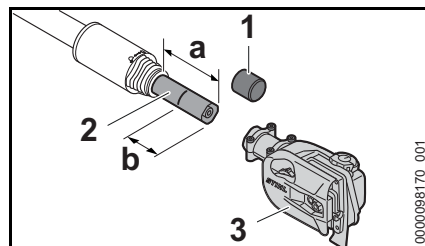

- Novelciet uznavu (1)
- Teleskopiskā kāta iestatīšana $a = 10$ cm (HT 105, HT 135)
- Atzīmējiet kātu (2) pie $b = 6$ cm
- Uzstādiet reduktoru (3) līdz atzīmei b uz kāta (2)

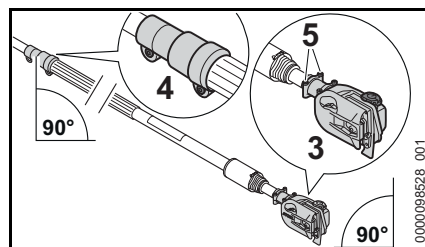

- Saskaņojiet stiprinājuma uznavu (4) (ar stiprinājuma skrūvēm vārpstas apakšpusē) un reduktoru (3) (ar eļļas tvertnes vāciņu uz augšu), kā parādīts
- Cieši pievelciet skrūves (5)

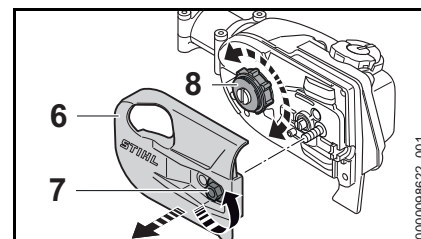

Ja reduktoru (3) nav iespējams uzstādīt līdz atzīmei b uz kāta (2):

- Noskrūvējiet uzgriezni (7) un noņemiet ķēdes rata pārsegu (6)
- Grieziet ķēdes ratu (8) un uzstādiet reduktoru (3) līdz atzīmei b uz kāta (2)
- Uzlieciet ķēdes rata (6) pārsegu
- Uzskrūvējiet un cieši pievelciet uzgriezni (7)

HT 105, HT 135

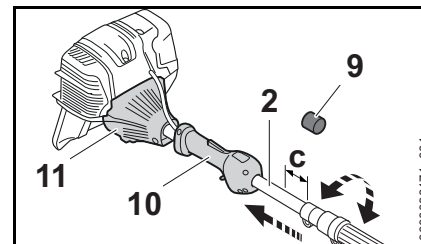

- Noņemiet uzgali (9)
- Grieziet kātu (2) tik ilgi un spiediet vadības roktura (10) un apvalks (11) virzienā, līdz attālumam $c = 2$ cm

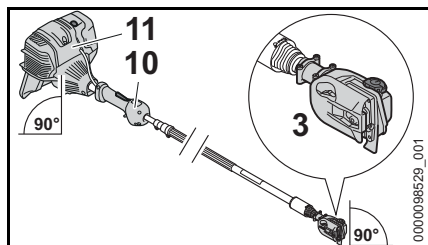

- Izlīdziniet korpusu (11) (ar degvielas rokas sūkni uz augšu), vadības rokturi (ar apturēšanas pogu uz augšu) un pārnēsukārību (3) (ar eļļas tvertnes vāciņu uz augšu), kā parādīts

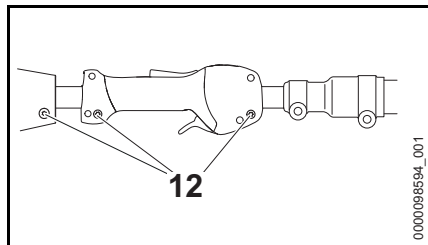

- Cieši pievelciet skrūves (12)

Augstu zaru zāģa atkārtota demontāža nav nepieciešama.

Griešanas komplekts

Zāģa ķēde, vadsliede un ķēdes rats veido griezējapriekojumu.

Piegādes komplektā iekļautais griešanas aprīkojums ir optimāli pieskaņots zāģim.

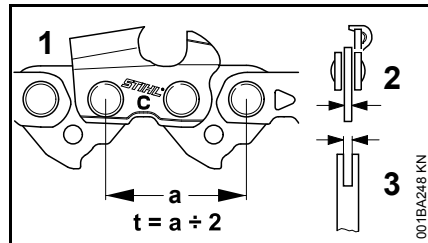

- Zāģa ķēdes (1), ķēdes rata un Rollomatic vadsliedes virzienu zvaigznītes solim (t) savstarpēji jāatbilst.
- Zāģa ķēdes (1) dzenošā posma biežumam (1) jābūt saskaņotam ar vadsliedes (3) rievu platumu.

Savstarpēji neatbilstīgu komponentu kombinēšana jau pēc neilga ekspluatācijas laika var izraisīt neatgriezeniskus griešanas aprīkojuma bojājumus.

Ķēdes aizsargs

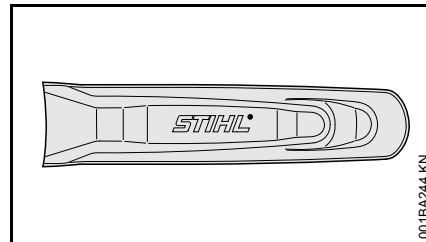

Piegādes komplektācijā ir iekļauts griešanas aprīkojumam atbilstīgs ķēdes aizsargs.

Ja vienam zaru zāģim tiek izmantotas vadsliedes, vienmēr jālieto atbilstīgs ķēdes aizsargs, kas pilnībā nosedz visu vadsliedi.

Uz ķēdes aizsarga sānos ir iespiesta informācija par to, kāda garuma vadsliedēm tas ir paredzēts.

Sliedes un ķēdes montāža

Noņemiet ķēdes rata pārsegu

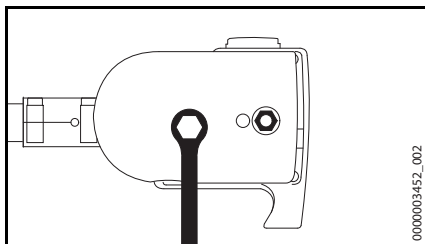

- Noskrūvējiet uzgriezni un noņemiet pārsegu

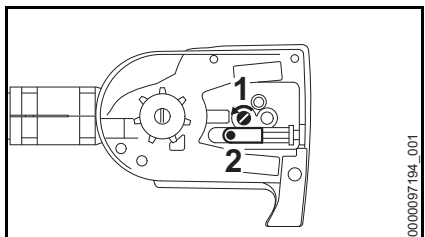

- Skrūvi (1) griežiet pa kreisi, līdz spriegošanas aizbīdnis (2) kreisajā pusē piekļaujas ierīces korpusa rievai, bet pēc tam pagrieziet to par 5 apgriezieniem atpakaļ

Zāģa ķēdes uzlikšana

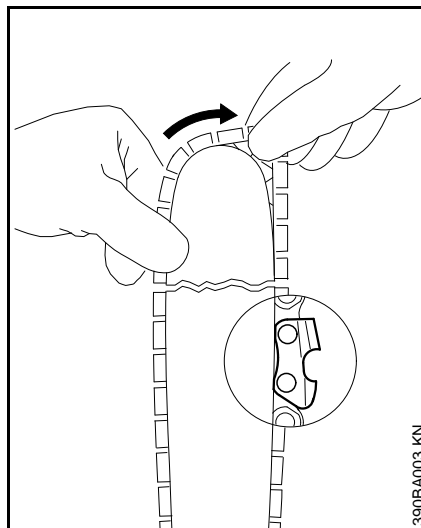

! BRĪDINĀJUMS

Uzvelciet aizsargcimodus - griezējzobi ir ļoti asi un var izraisīt savainošanos.

- Uzlieciet zāģa ķēdi, sākot ar sliedes galu

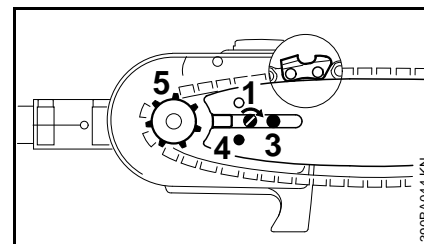

- Pārliciet vadsliedi pāri skrūvei (3) un fiksācijas atveri (4) pāri spriegošanas aizbīdņa rēdzei – vienlaicīgi pārliciet ķēdi pār ķēdes ratu (5)
- Skrūvi (1) griežiet pa labi, līdz zāģa ķēde apakšā vēl nedaudz nokarājas, un ielieciet vadošo elementu izciļņus sliedes rievā
- Uzlieciet atpakaļ vietā pārsegu un uzgriezni viegli pievelciet ar roku
- tālāk - kā aprakstīts sadaļā "Zāģa ķēdes spriegošana"

Zāģa ķēdes spriegošana

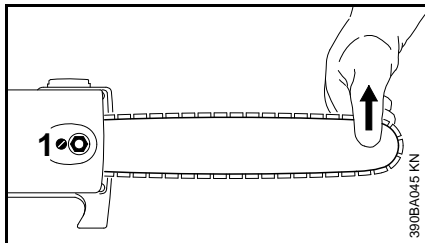

Zāģa ķēdes papildu spriegošana darba laikā:

- Izslēdziet motoru
- Atskrūvējiet uzgriežņus
- Turot aiz gala, paceliet vadsliedi
- ar skrūvgriezi grieziat skrūvi (1) pa labi, līdz zāģa ķēde piekļaujas sliedes apakšai
- Paceliet vēl vadsliedi un stingri pievelciet uzgriežņus
- tālāk skat. sadaļu "Zāģa ķēdes spriegojuma pārbaude"

Jaunai zāģa ķēdei papildu spriegošana jāveic biežāk nekā tādai, kas jau ilgāku laiku tiek izmantota darbā!

- Zāģa ķēdes spriegojumu pārbaudiet biežāk – skatīt nodaļā "Norādījumi darbam"

Zāģa ķēdes spriegojuma pārbaude

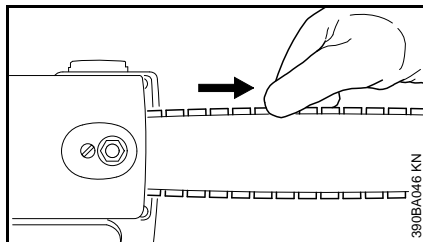

- Izslēdziet motoru
- Uzvelciet aizsargcimdus
- Zāģa ķēdei jāpiekļaujas sliedes apakšpusei un, velkot ar roku, viegli jāpārvietojas pa vadsliedi
- ja nepieciešams, veiciet zāģa ķēdes atkārtotu spriegošanu

Jaunai zāģa ķēdei atkārtota spriegošana jāveic biežāk nekā tādai, kas jau ilgāku laiku tiek izmantota darbā.

- Zāģa ķēdes spriegojumu pārbaudiet biežāk – skatīt nodaļā "Norādījumi darbam"

Gāzes vada iestatīšana

Pēc ierīces montāžas vai pēc ilgāka ekspluatācijas perioda var būt nepieciešama gāzes vada iestatījuma regulēšana.

Gāzes vada iestatīšana jāveic tikai pilnībā samontētai ierīcei.

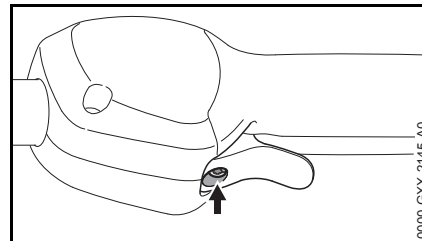

- Pārvietojiet gāzes sviru pilnas gāzes stāvoklī.
- Grieziat gāzes sviras (bultiņa) skrūvi pulksteņa rādītāju kustības virzienā līdz pirmajai sajūtamajai pretestībai. Tad pagrieziet vēl par pusi apgrieziena tālāk.

Skavas uzstādīšana

Skavas (tikai modeļiem ar teleskopisko kātu)

Skavas pozīcija

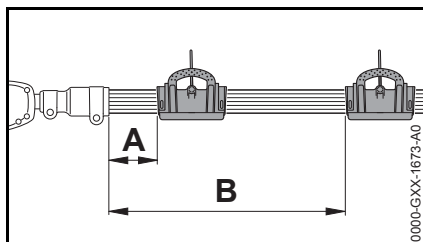

Atkarībā no kāta garuma ieteicamas šādas kāta pozīcijas:

- Teleskopiskais kāts iebīdīts, atstatums A = 15 cm (5,9 in.)
- Teleskopiskais kāts pilnībā izbīdīts, atstatums B = 50 cm (19,7 in.)

Skavas uzstādīšana

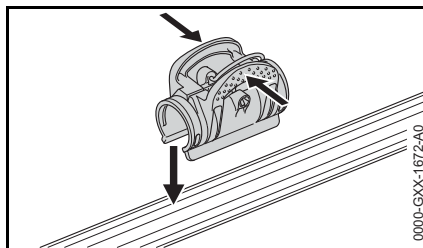

- Saspiediet skavu un uzstādiet to uz kāta.

Degviela

Motora darbināšanai jālieto benzīna un motoreļļas maisījums.

! BRĪDINĀJUMS

Izvairieties no degvielas nokļūšanas tieši uz ādas un degvielas tvaiku ieelpošanas.

STIHL MotoMix

STIHL iesaka lietot STIHL MotoMix. Šis gatavais degvielas maisījums nesatur benzolu un svīnu, izceļas ar augstu oktānskaitli un vienmēr nodrošina pareizo maisījuma attiecību.

Lai nodrošinātu maksimālu iekārtas kalpošanas ilgumu, STIHL MotoMix ir sajaukts ar STIHL divtaktu motoreļļu HP Ultra.

MotoMix nav pieejams visos tirgos.

Degvielas samaisīšana

⚙️ NORĀDĪJUMS

Nepiemērotas ekspluatācijas vielas vai no noteikumiem atšķirīga maisījuma attiecība var radīt piedziņas mehānisma bojājumus. Zemas kvalitātes benzīns un motoreļļa var sabojāt motoru, bļīvgredzenus, cauruļvadus un degvielas tvertni.

Benzīns

Drīkst izmantot tikai **kvalitatīvu benzīnu**, kura oktānskaitlis ir vismaz 90 RON, kas nesatur svīnu vai ir etilēts.

Benzīns, kura spirta saturs ir lielāks par 10 %, var radīt darbības traucējumus motoros ar manuāli regulējamu karburatoru, un tādēļ to nevajadzētu lietot šādu motoru ekspluatācijai.

Motori ar M-Tronic pilnu jaudu sasniedz ar benzīnu, kura spirta saturs ir līdz 25 % (E25).

Motoreļļa

Pašam maisot degvielu, atļauts lietot tikai STIHL divtaktu motoreļļu vai citu augstas veiktspējas motoreļļu, kas atbilst šādām klasēm: JASO FB, JASO FC, JASO FD, ISO-L-EGB, ISO-L-EGC vai ISO-L-EGD.

STIHL nosaka obligāti lietot divtaktu motoreļļu STIHL HP Ultra vai līdzvērtīgu augstas veiktspējas motoreļļu, lai garantētu izmešu robežvērtības visu ražojuma lietošanas ilgumu.

Maisījuma attiecība

izmantojot STIHL divtaktu motoreļļu 1:50; 1:50 = 1 daļa eļļas + 50 daļas benzīna

Piemēri

Benzīna daudzums	STIHL divtaktu eļļa 1:50	
Litri	Litri	(ml)
1	0,02	(20)
5	0,10	(100)
10	0,20	(200)
15	0,30	(300)
20	0,40	(400)
25	0,50	(500)

- Degvielai piemērotā kannā vispirms jāielej motoreļļa, pēc tam benzīns un kārtīgi jāsamaisa.

Degvielas maisījuma uzglabāšana

Uzglabāt tikai degvielai piemērotās tvertnēs, drošā, sausā un vēsā vietā, kas ir aizsargāta pret gaismas un saules staru iedarbību.

Degvielas maisījums noveco – jāsamaisa tikai tik daudz, cik var izlietot dažās nedēļās. Degvielas maisījumu nedrīkst uzglabāt ilgāk par 30 dienām. Gaismas, saules, zemas vai augstas temperatūras iedarbībā degvielas maisījums ātrāk var kļūt nederīgs lietošanai.

Taču STIHL MotoMix var bez problēmām uzglabāt līdz pat 2 gadiem.

- Pirms iepildīšanas degvielas maisījuma kanna kārtīgi jāsakrata.

! BRĪDINĀJUMS

Kannā var veidoties spiediens – atveriet piesardzīgi.

- Degvielas tvertne un kanna laiku pa laikam kārtīgi jāiztīra.

Degvielas atliekas un tīrīšanai izmantotais šķidrums jāutilizē atbilstoši noteikumiem un apkārtējās vides aizsardzības prasībām!

Iepildiet degvielu



Ierīces sagatavošana

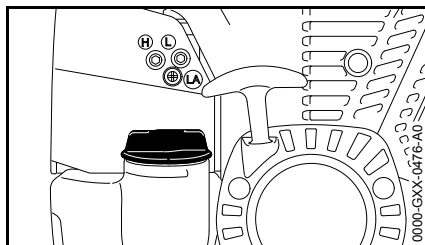

- Pirms degvielas iepildīšanas jānoņirā tvertnes vāks un tā apkārtne, lai tvertnē neiekļūtu netīrumi.
- Novietojiet ierīci tā, lai tvertnes vāciņš atrastos augšpusē.

Atveriet tvertnes vāciņu.

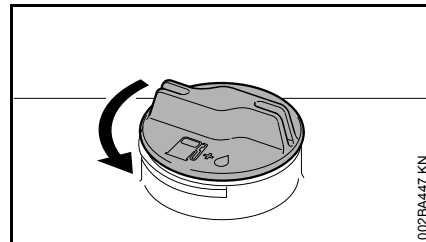

- Grieziet vāku pretēji pulksteņa rādītāja kustības virzienam, līdz to var noņemt no degvielas tvertnes atveres.
- Noņemiet tvertnes vāciņu.

Degvielas uzpilde

Iepildot degvielu, neizlaistiet to un nepiepildiet tvertni līdz augšmalai.

STIHL iesaka izmantot STIHL degvielas iepildīšanas sistēmu (papildu piederums).

- Degvielas uzpilde

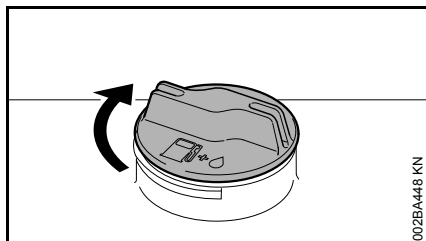
Aizveriet tvertnes vāciņu.

002BA448 KN

- Uzlieciet vāku.
- Grieziet vāku līdz atdurei pulksteņa rādītāja kustības virzienā un ar roku pievelciet cik stingri vien iespējams.

Ķēdes eļļa

Automātiskai, nepārtrauktai zāga ķēdes un vadotnes sliežu eļļošanai jālieto tikai ekoloģiski nekaitīga augstas kvalitātes ķēžu eļļa – vislabāk ieteicams izvēlēties STIHL BioPlus ar īsu bioloģiskās noārdīšanās laiku.

 **NORĀDĪJUMS**

Bioloģiskajai ķēžu eļļai jābūt pietiekami noturīgai pret novecošanu (jāizvēlas, piemēram, STIHL BioPlus). Eļļa ar nepietiekamu noturību pret novecošanu ir tendēta uz ātru sasveķošanās. Tā rezultātā veidojas stingras, grūti notīrāmas nogulsnes, jo īpaši ķēdes piedziņas zonā un pie zāga ķēdes, kas var novest pat pie eļļas sūkņa nobloķēšanās.

Zāga ķēdes un vadotnes sliežu kalpošanas ilgumu būtiski ietekmē smērēļļas īpašības, tādēļ jālieto tikai speciāla ķēžu eļļa.

 **BRĪDINĀJUMS**

Nedrīkst lietot vecu eļļu! Veca eļļa, nonākot ilgstošā saskarē ar ādu, var izraisīt ādas vēzi, turklāt rada kaitējumu apkārtējai videi!

 **NORĀDĪJUMS**

Vecai eļļai nepiemīt nepieciešamās eļļošanas īpašības, un ķēdes eļļošanai tā nav derīga.

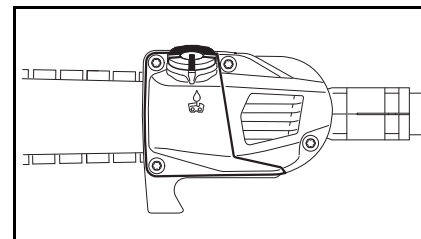
Iepildiet ķēdes eļļu**Ierīces sagatavošana**

- Rūpīgi notīriet tvertnes vāciņu un tā apkārtne, lai eļļas tvertnē neiekļūtu netīrumi
- Novietojiet ierīci tā, lai degvielas tvertnes vāks būtu vērstas uz augšu

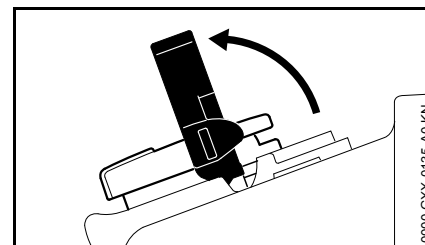
Atvēršana

0000.GXXX-0135-A0 KN

- Atlokiet stīpu

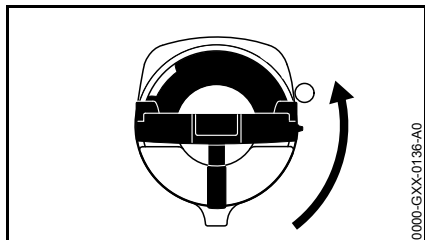

- Pagrieziet tvertnes vāciņu (apm. 1/4 apgrieziena)

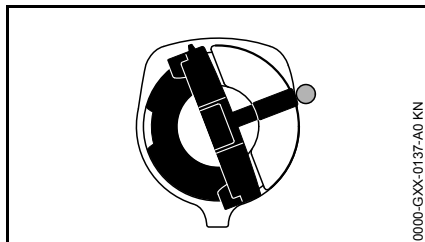

Marķējuma atzīmēm uz tvertnes vāciņa un eļļas tvertnes jāsakrīt.

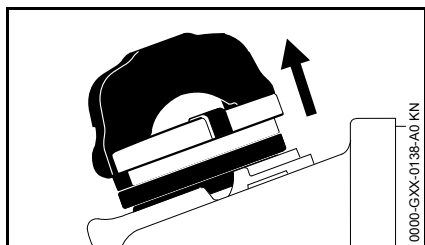

- Noņemiet tvertnes vāciņu

Ķēžu smēreļļas iepildīšana

- Ķēžu smēreļļas iepildīšana
Iepildot, neizlaistiet ķēdes eļļu un nepiepildiet tvertni līdz augšmalai.

STIHL iesaka izmantot STIHL ķēžu smēreļļas uzpildes sistēmu (papildu piederums).

Aizvēršana

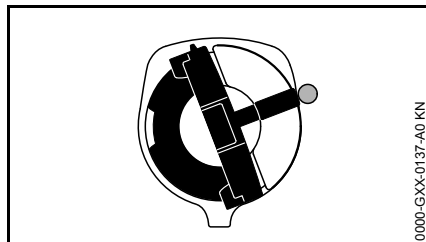

Stīpa atrodas vertikāli:

- Uzlieciet tvertnes vāciņu – marķējuma atzīmēm uz vāciņa un uz eļļas tvertnes jāsakrīt
- Piespiediet tvertnes vāciņu uz leju līdz atdurei

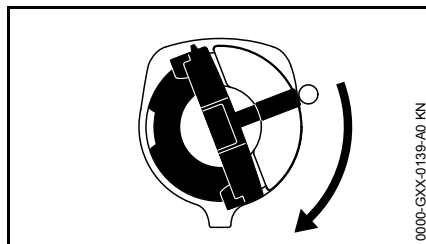

- Turiet tvertnes vāciņu nospiestu un grieziet to pulksteņa rādītāja kustības virzienā, līdz tas nofiksējas

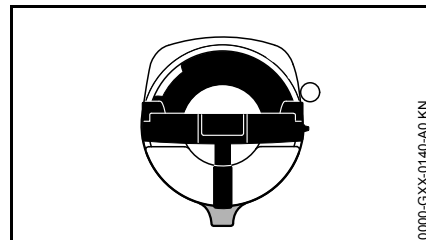

Tad marķējuma atzīmes uz tvertnes vāciņa un eļļas tvertnes sakrītīs.

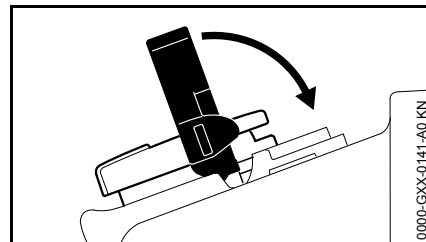

- Pielokiet stīpu

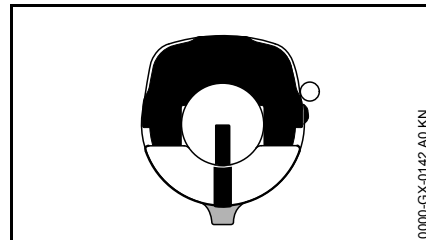

Tvertnes vāciņš ir nobloķēts

Ja eļļas daudzums tvertnē nesamazinās, iespējams, ka ir radies smēreļļas padeves traucējums: jāpārbauda ķēdes eļļošana, jāattīra eļļas kanāli, vajadzības gadījumā jāvērsas pie tirgotāja. STIHL iesaka uzticēt tehniskās apkopes un remonta darbu izpildi tikai STIHL tirgotājam.

Ja tvertnes vāciņu nevar nofiksēt attiecībā pret eļļas tvertni

Tvertnes vāciņa apakšdaļa ir sagriezusi attiecībā pret augšdaļu.

- Tvertnes vāciņš jānoņem no eļļas tvertnes un jāskatās uz to no augšas

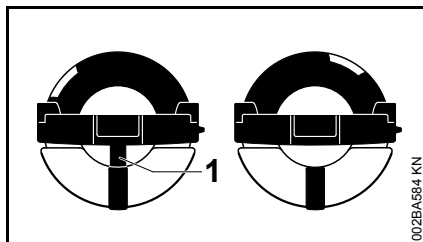

pa kreisi: Sagriezusi tvertnes vāciņa apakšdaļa – iekšējā marķējuma atzīme (1) nesakrīt ar ārējo marķējuma atzīmi

pa labi: Tvertnes vāciņa apakšdaļa pareizā pozīcijā – iekšējā marķējuma atzīme atrodas zem stīpas. Tā nesakrīt ar ārējo marķējuma atzīmi

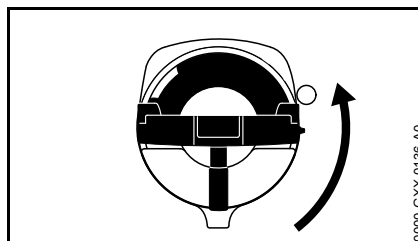

- Uzlieciet tvertnes vāciņu un grieziet pretēji pulksteņa rādītāja kustības virzienam tik ilgi, līdz tas iekeras iepildes īscaurules ligzdā
- Turpiniet griezt pretēji pulksteņa rādītāja kustības virzienam (apm. 1/4 apgrieziena) – tādā veidā tvertnes vāciņa apakšdaļa tiek sagriezta pareizā pozīcijā
- Pagrieziet tvertnes vāciņu pulksteņa rādītāja kustības virzienā un aizveriet – skat. sadaļu "Aizvēršana"

Pārbaudiet ķēdes eļļojumu

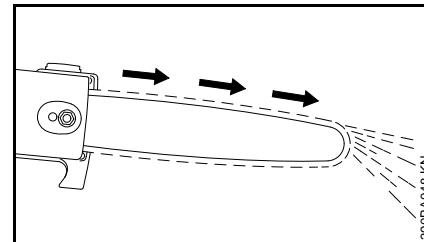

No zāga ķēdes centrālās spēka iedarbībā vienmēr jāatdalās nelielam daudzumam eļļas.

NORĀDĪJUMS

Nekad nestrādājiet bez ķēdes eļļošanas! Ja zāga ķēde darbosies sausa, tiks neatgriezeniski sabojāts griešanas aprīkojums. Pirms darba uzsākšanas vienmēr jāpārbauda ķēdes eļļošana un eļļas līmenis tvertnē.

Jaunai zāga ķēdei vienmēr ir nepieciešams 2 līdz 3 minūtes ilgs iestrādāšanās laiks.

Pēc iestrādāšanās jāpārbauda un, ja nepieciešams, jākorrigē ķēdes spriegojums – skat. sadaļu "Zāga ķēdes spriegojuma pārbaude".

Teleskopiskā kāta iestatīšana

! BRĪDINĀJUMS

Vienmēr jānoslāpē motors un jāuzliek ķēdes aizsargs!

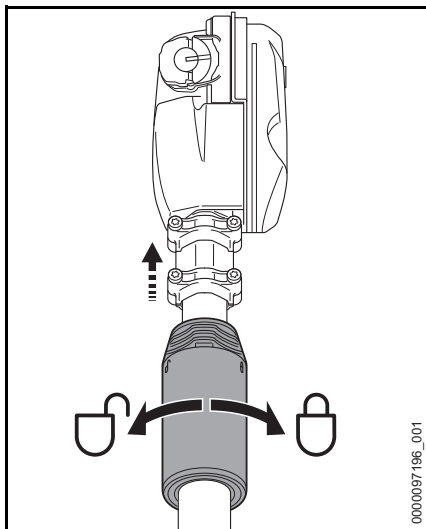

- Atskrūvējiet fiksācijas uzgriezni pusi apgrieziena pretēji pulksteņa rādītāju virzienam
- Noregulējiet nepieciešamo kāta garumu
- Pievelciet fiksācijas uzgriezni pulksteņa rādītāju virzienā

Pārnēsāšanas siksnas uzlikšana

Pārnēsāšanas siksnas veids un modelis ir atkarīgs no pārdošanas tirgus.

Viena pleca sikсна (HT 134)

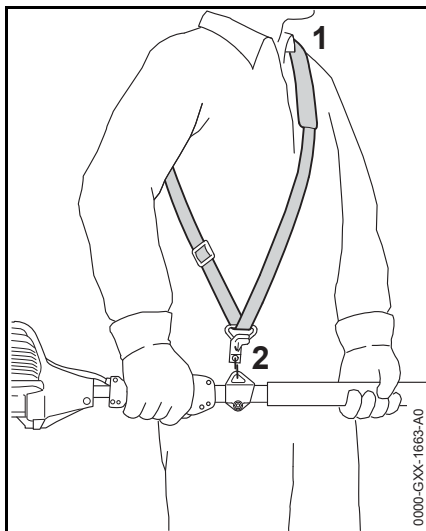

- Viena pleca siksnas (1) uzlikšana
- Noregulējiet siksnas garumu
- Kad ir piekarināta motorizētā ierīce, karabīnes āķim (2) jāatrodas labās gūžas augstumā

Viena pleca sikсна (HT 105, 135)

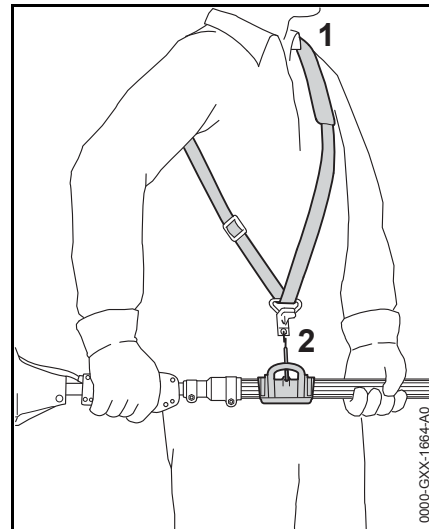

- Viena pleca siksnas (1) uzlikšana
- Noregulējiet siksnas garumu
- Kad ir piekarināta motorizētā ierīce, karabīnes āķim (2) jāatrodas labās gūžas augstumā

Muguras uzkares sistēma

tikai modeļiem bez teleskopiskā kāta

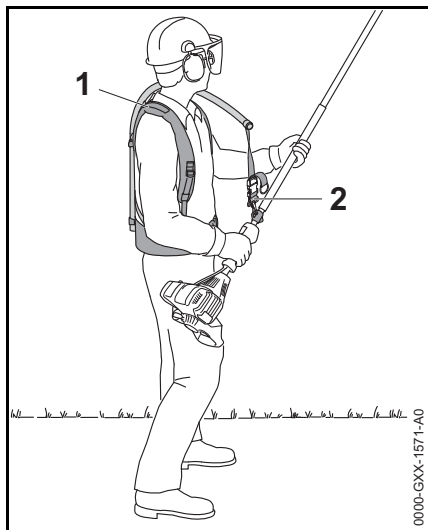

- Jānoregulē un jāuzliek muguras uzkares sistēma (1) – jāievēro pievienotā instrukcijas lapa
- Karabīnes āķis (2) jāiekarina ierīces pārnēsāšanas cilpā
- Zaru zāģim darba laikā jābūt nostiprinātam pie pārnēsāšanas siksnas

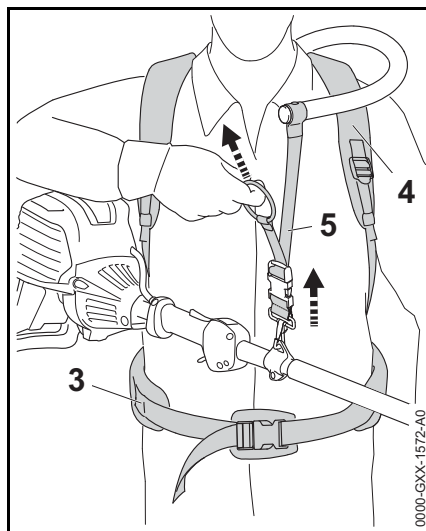

- Jānoregulē iegurņa siksnā (3), abas plecu siksnas (4) un pārnēsāšanas siksnā (5)

tikai modeļiem ar teleskopisko kātu

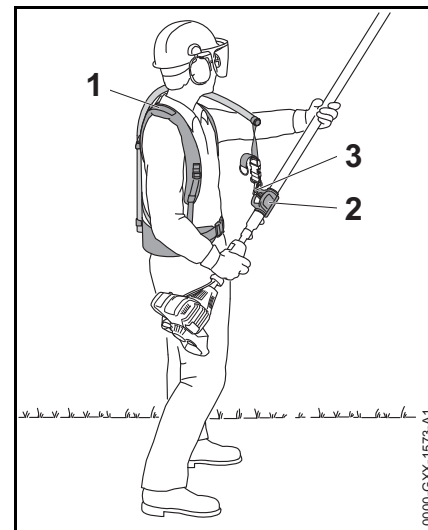

- Jānoregulē un jāuzliek muguras uzkares sistēma (1) – jāievēro pievienotā instrukcijas lapa
- Karabīnes āķi (3) iekariniet skavā (2) uz kāta
- Zaru zāģim darba laikā jābūt nostiprinātam pie pārnēsāšanas siksnas

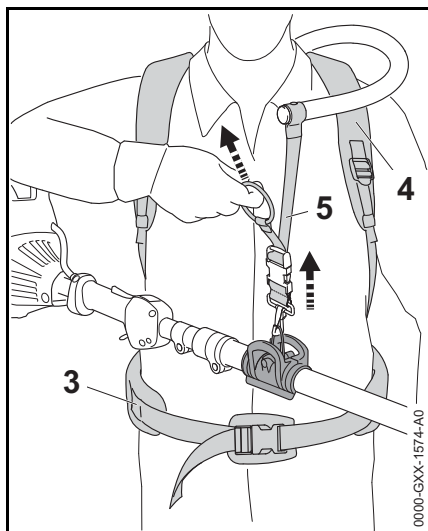

- Jānoregulē iegurņa sikсна (3), abas plecu siksnas (4) un pārnēsāšanas sikсна (5)

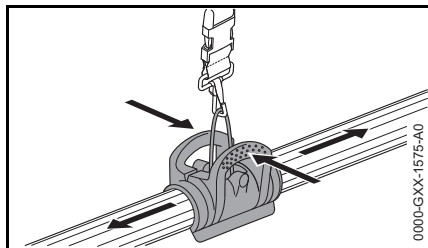

- Saspiediet skavu un pārbīdīet to uz kāta

Motora iedarbināšana un apturēšana

Vadības elementi

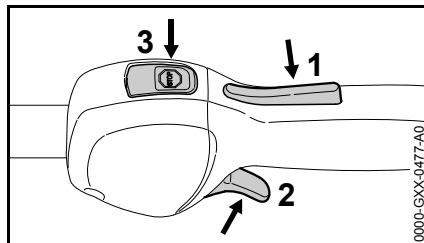

- 1 Gāzes sviras fiksators
- 2 Gāzes svira
- 3 Taustiņš STOP – ar **darba** un **stop** stāvokļiem. Lai izslēgtu aizdedzi, jānospiež taustiņš STOP (☹) – skat. sadaļu “Tautiņa STOP un aizdedzes darbība”

Stop taustiņa un aizdedzes darbība

Nospiežot taustiņu STOP, aizdedze tiek izslēgta un motors apstājas. Pēc atlaišanas taustiņš STOP atsperes spēka iedarbībā automātiski pārvietojas atpakaļ **darba** pozīcijā. Kad motors ir apstājies, darba pozīcijā atkal automātiski tiek ieslēgta aizdedze – motors ir gatavs startam, un to var iedarbināt.

Motora iedarbināšana

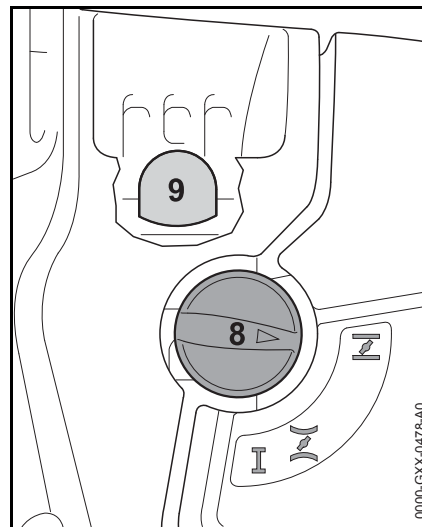

- Manuālā degvielas sūkņa degvielas padeves pogu (9) nospiediet vismaz 5 reizes – arī tad, ja padeves poga ir piepildīta ar degvielu.
- Nospiediet gāzes sviras fiksatoru (8) un atbilstoši motora temperatūrai pagrieziet to atbilstošajā pozīcijā:
 - I ja motors ir auksts
 - II ja motors ir silts, kā arī tad, ja motors jau ir darbojies, bet vēl ir auksts.

Iedarbināšana

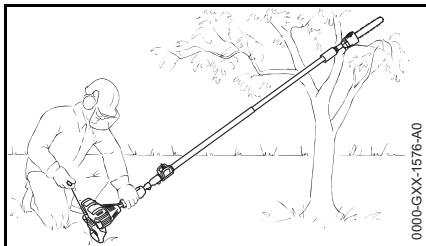

- Noņemiet ķēdes aizsargu – ķēde nedrīkst pieskarties ne zemei, ne jebkādiem citiem priekšmetiem.
- Novietojiet ierīci stabili uz zemes: novietojiet atbalstu pie motora un āķi uz zemes vai – ja nepieciešams – āķi uz paaugstināta atbalsta (piemēram, zaru stakles, zemes pacēluma vai tml.).

BRĪDINĀJUMS

Zaru zāģa darbības zonā nedrīkst uzturēties citas personas!

- Nostājieties stabili,
- Ierīci ar kreiso roku pie ventilatora korpusa stingri spiediet pie zemes – īkšķis atrodas zem ventilatora korpusa.

NORĀDĪJUMS

Nelieciet uz kāta kāju un neatbalstieties ar celi!

- Ar labo roku satveriet palaidējtroses rokturi.
- Lēni velciet palaidējtroses rokturi līdz pirmajai jūtamaļai atdurei – un tad izvelciet ātri un spēcīgi.

NORĀDĪJUMS

Trosi neizvelciet līdz galam – tā var pārtrūkt!

- Palaidējtrosei nedrīkst ļaut ātri ievilkties - ievadiet to vadīklā pretēji izvilkšanas virzienam, lai tā pareizi uzlītos.
- Veiciet šādu iedarbināšanas operāciju, līdz motors sāk darboties.

Tīklīdz motors darbojas

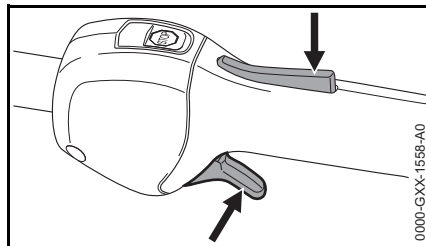

- Nospiediet gāzes sviras fiksatoru un piedodiet gāzi – starta vārsta svira pārlec darba stāvoklī **I** – pēc aukstās iedarbināšanas motoru uzsildiet, ļaujot tam darboties mainīgā slodzē.

BRĪDINĀJUMS

Savainošanās risks, ko rada rotējoša zāģa ķēde tukšgaitas režīmā. Iestatiet karburatoru tā, lai zāģa ķēde tukšgaitā negrieztos - skatiet "Karburatora regulēšana".

Ierīce ir gatava darbam.

Izslēdziet motoru.

- Nospiediet stop taustiņu – motors apstājas – atlaidiet stop taustiņu – taustiņš STOP atlec atpakaļ.

Papildu norādījumi par iedarbināšanu

Motors aukstās iedarbināšanas **I** stāvoklī vai paātrinoties pārstāj darboties.

- Starta vārsta sviru pārvietojiet pret **II** – turpiniet darbināt motoru, līdz tas darbojas.

Motors nesāk darboties, atrodoties siltās iedarbināšanas **II** stāvoklī

- Starta vārsta sviru pārvietojiet pret **I** – turpiniet darbināt motoru, līdz tas darbojas.

Ja motors nesāk darboties:

- Pārbaudiet, vai visi vadības elementi ir pareizi iestatīti.
- Pārbaudiet, vai tvertnē ir degviela, ja nepieciešams, iepildiet to.
- Pārbaudiet, vai aizdedzes sveces uzgalis ir stingri uzsprauts.
- Atkārtojiet iedarbināšanas procesu.

Motors ir pārpludināts.

- Starta vārsta sviru pārvietojiet pret **I** – turpiniet darbināt motoru, līdz tas darbojas.

Ja degvielas tvertne ir izstrādāta tukša

- Pēc degvielas uzpildīšanas vismaz 5 reizes nospiediet manuālā degvielas sūkņa pogu – arī tad, ja poga ir piepildīta ar degvielu.
- Iestatiet starta vārsta sviru atkarībā no motora temperatūras.
- No jauna startējiet motoru.

Norādījumi darbam

Ekspluatācijas sākumperiodā

Jauno ierīci līdz trešajai degvielas tvertnes piepildīšanas reizei ar lieliem apgrīzieniem nedarbiniet bez slodzes, lai piestrādes laikā nerastos papildu noslogojums. Piestrādes laikā kustīgajām detaļām ir savstarpēji jāpiestrādājas – piedziņas mehānismā ir palielināta berzes pretestība. Motors sasniedz savu maksimālo jaudu pēc darba laika, kas vajadzīgs lai izlietotu 5 līdz 15 reizes uzpildītu degvielas tvertni.

Darba laikā



NORĀDĪJUMS

Karburatoru nenoregulējiet par liesu, lai iegūtu domājami lielāku jaudu – citādi motoram var rasties bojājumi – skatīt nodaļā "Karburatora iestatīšana".

Biežāk pārbaudiet ķēdes spriegojumu.

Jaunai zāga ķēdei atkārtota spriegošana jāveic biežāk nekā tādai, kas jau ilgāku laiku tiek izmantota darbā.

Aukstā stāvoklī

Zāga ķēdei jāpiekļaujas slīdes apakšpusei, taču, velkot ar roku, tai jākustas pāri vadslīdei. Ja nepieciešams, ķēdi nospriegojiet atkārtoti – skat. sadaļu "Zāga ķēdes spriegošana".

Darba temperatūrā

Zāga ķēde izstiepjas un nokarājas. Vadošie elementi slīdes apakšpusē nedrīkst būt redzami no rievās – pretējā gadījumā zāga ķēde varētu nolēkt. Atkārtoti nospriegojiet zāga ķēdi – skatīt nodaļā "Zāga ķēdes spriegošana".



NORĀDĪJUMS

Atdziestot, zāga ķēde saraujas. Zāga ķēde, kas nav atspriegota, var sabojāt piedziņas vārpstu un gultni.

Pēc ilgāka darba pilnas slodzes režīmā

Ļaujiet motoram neilgu laiku darboties tukšgaitā, lai lielāko siltuma daudzumu novadītu ar dzesējošā gaisa plūsmu un pasargātu piedziņas mehānisma detaļas (aizdedzes iekārtu, karburatoru) no ekstremālas termiskās slodzes.

Pēc darba

- Atspriegojiet zāga ķēdi, ja tā darba laikā tikusi atkārtoti nospriegota, zāģim esot darba temperatūrā.



NORĀDĪJUMS

Zāga ķēde pēc darba noteikti jāatspriego! Atdziestot, zāga ķēde saraujas. Zāga ķēde, kas nav atspriegota, var sabojāt piedziņas vārpstu un gultni.

Nelielos darba pārtraukumos

Uzlieciet ķēdes aizsargu un ļaujiet motoram atdzist. Ierīci ar piepildītu degvielas tvertni novietojiet uzglabāšanai sausā vietā, kur tuvumā nav siltuma avotu.

Pirms ilga darba pārtraukuma

Skat. sadaļu "Ierīces uzglabāšana".

Vadotnes uzturēšana kārtībā

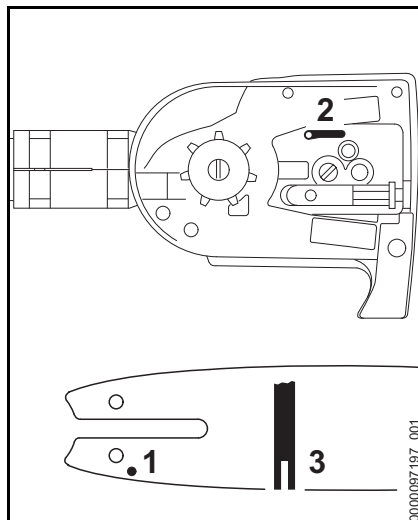

- Sliede jāapgriež otrādi – ikreiz pēc ķēdes uzasināšanas un pēc katras ķēdes maiņas, lai nepieļautu sliedes nodilumu tikai vienā pusē, īpaši pagrieziena vietās un apakšā
- Regulāri iztīriet eļļas ieplūdes atveri (1), eļļas izplūdes kanālu (2) un sliedes rievu (3)
- Izmēriet rievas dziļumu – ar mērstieni uz vīles šablona (papildu piederums) – tajā vietā, kur ir vislielākais rites virsmas nodilums

Ķēdes tips	Ķēdes solis	Minimālais rievas dziļums
Picco	3/8" P	5,0 mm
Picco	1/4" P	4,0 mm

Ja rievā ir vismaz tik dziļa:

- Vadsliede jānomaina

Pretējā gadījumā vadošie elementi slīpējas pret rievas pamatni – zoba kāja un savienojošie elementi nepieklaujas sliedes rites virsmai.

Gaisa filtra nomaiņa

Filtrs vidēji kalpo ilgāk par vienu gadu. Nedemontējiet filtra vāciņu un nemainiet filtru, kamēr nav vērojams jaudas zudums.

Ja motora jauda manāmi samazinās

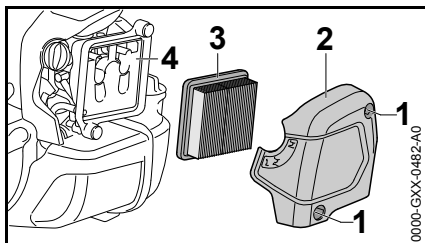

- Pagrieziet starta vārsta sviru pozīcijā **I**.
- Atskrūvējiet skrūves (1).
- Noņemiet filtra vāku (2).
- Attīriet zonu filtra tuvumā no lieliem netīrumiem.
- Noņemiet filtru (3).
- nomainiet netīru vai bojātu filtru (3)
- nomainiet nojātās detaļas

Filtra ievietošana

- ielieciet filtra korpusā jaunu filtru (3) un uzlieciet filtra vāku
- ieskrūvējiet un stingri pievelciet skrūves (1)

Karburatora regulēšana

Šis ierīces karburatora iestatījums rūpnīcā ir izvēlēts tā, lai visos darba režīmos motoram tiktu padots optimāls degvielas un gaisa maisījums.

tukšgaitas iestatīšana

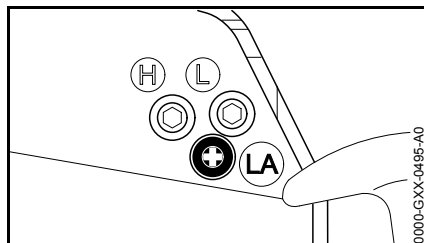

Motors tukšgaitas režīmā apstājas.

- Ļaujiet motoram uzsilt apm. 3 min.
- Tukšgaitas atdures skrūvi (LA) lēnām grieziet pulksteņa rādītāja kustības virzienā, līdz motors darbojas vienmērīgi – zāga ķēde nedrīkst griezties līdzī.

Zāga ķēde tukšgaitas režīmā griežas līdzī

- Tukšgaitas atdures skrūvi (LA) lēnām grieziet pretēji pulksteņa rādītāja kustības virzienam, līdz zāga ķēde apstājas, tad pagrieziet vēl par 1/2 līdz 3/4 apgrieziena tajā pašā virzienā.



BRĪDINĀJUMS

Ja pēc veiktā iestatījuma zāga ķēde tukšgaitā neapstājas, motorizētā ierīce jānodod labošanai tirgotājam.

Aizdedzes svece

- Ja motora jauda ir nepietiekama, to ir grūti iedarbināt vai tukšgaitā tas darbojas ar traucējumiem, vispirms ir jāpārbauda aizdedzes svece.
- Pēc apm. 100 darba stundām nomainiet aizdedzes sveci – taču, ja elektrodi ir stipri apdeguši, tad vēl agrāk. Izmantojiet tikai STIHL norādītās, radio traucējumus neradošās aizdedzes sveces – skatīt nodaļā "Tehniskie dati".

Aizdedzes sveces demontāža

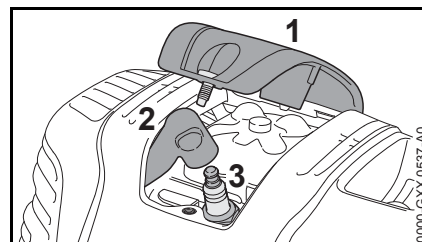

- Noskrūvējiet pārsegu (1).
- Noņemiet aizdedzes sveces uzgali (2).
- Izskrūvējiet aizdedzes sveci (3).

Pārbaudiet aizdedzes sveci

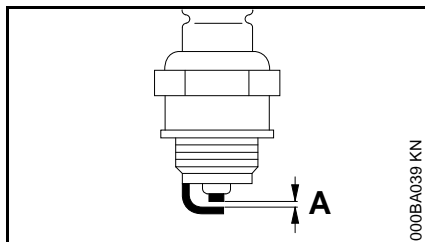

- Notīriet netīru aizdedzes sveci.
- Pārbaudiet elektrodu attālumu (A) un, ja nepieciešams, piergulējiet to. Attālumu vērtības skatiet nodaļā "Tehniskie dati".
- Novērsiet aizdedzes sveces piesārņojuma iemeslus.

Iespējamie iemesli ir:

- par daudz motoreļļas degvielā
- netīrs gaisa filtrs
- apgrūtināti darba apstākļi

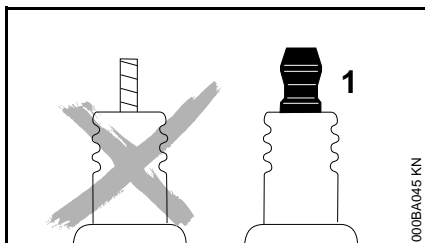

BRĪDINĀJUMS

Ja pieslēguma uzgrieznis (1) nav pievilkts vai tā nav, iespējama dzirksteļu veidošanās. Strādājot viegli uzliesmojošā vai sprādzienbīstamā vidē,

iespējama ugunsgrēku vai eksploziju rašanās. Iespējamās smagas traumas vai mantiskie bojājumi.

- Izmantojiet aizdedzes sveces bez traucējumiem novadošā rezistora ar fiksētu pieslēguma uzgriezni.

Aizdedzes sveces montāža

- Ieskrūvējiet aizdedzes sveci (3).
- Pievelciet aizdedzes sveci (3) ar kombinēto atslēgu.
- Stingri uzspiediet aizdedzes vada uzgali (2) uz aizdedzes sveces.
- Uzlieciet pārsegu (1) un pievelciet.

Ierīces uzglabāšana

Ja darba pārtraukumi ir sākot no apm. 3 mēnešiem

- Labi vēdinātā vietā iztukšojiet degvielas tvertni un iztīriet to.
- Degvielu utilizējiet atbilstoši norādījumiem un apkārtējās vides aizsardzības noteikumiem.
- Darbiniet karburatoru tukšgaitā, jo pretējā gadījumā karburatora membrānas var salipt.
- Noņemiet zāģa ķēdi un vadotni, notīriet un apsmidziniet ar aizsargeļļu.
- Ierīci kārtīgi notīriet, jo īpaši cilindra ribas un gaisa filtru.
- Izmantojot bioloģisko ķēdes ieziešanas eļļu (piem., STIHL BioPlus), pilnībā uzpildiet smēreļļas tvertni.
- Uzglabājiet ierīci sausā un drošā vietā. Nodrošiniet pret nesankcionētu lietošanu (piem., no bērniem).

Ķēdes rata pārbaude un nomaiņa

- Noņemiet ķēdes rata pārsegu, zāga ķēdi un vadotnes sliedi

Ķēdes rata nomaiņa

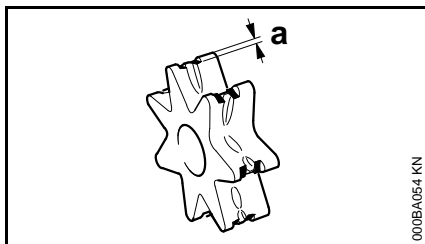

- pēc divu zāga ķēžu nolietošanās vai agrāk
- kad piestrādes sliedes (a) kļuvušas dziļākas par 0,5 mm (0,02 in.) – citādi samazināsies zāga ķēdes darbmūžs – pārbaudei izmantojiet kontrolkalibru (papildu piederums)

Ķēdes rats tiek saudzēts, ja ekspluatācijas laikā pārmaiņus tiek izmantotas divas zāga ķēdes.

STIHL iesaka izmantot STIHL oriģinālos ķēdes ratus.

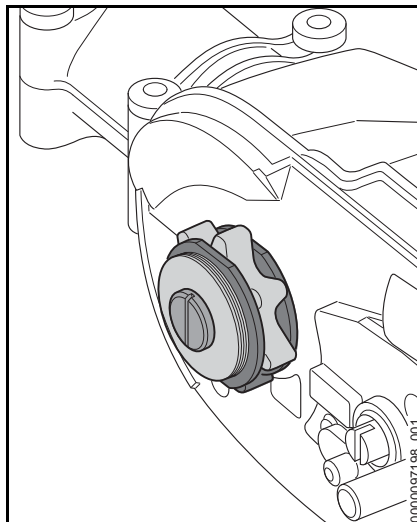

Ķēdes rata piedziņa notiek ar slīdošā sajūga starpniecību. Ķēdes rata nomaiņa jāveic tirgotājam.

STIHL iesaka uzticēt tehniskās apkopes un remonta darbu izpildi tikai STIHL tirgotājam.

Zāga ķēdes apkope un asināšana

Ar pareizi uzasinātu zāga ķēdi ir viegli zāgēt

Nevainojami uzasināta zāga ķēde pat ar nelielu padeves spiedienu viegli iegriežas kokā.

Nestrādājiet ar neasu vai bojātu zāga ķēdi – tas rada lielāku fizisku slodzi, augstāku vibrāciju slodzi, neapmierinošu zāgējuma kvalitāti un lielu nodilumu.

- Notīriet zāga ķēdi.
- Pārbaudiet, vai zāga ķēdei nav plaisu un bojātu kniedējumu.
- Nomainiet bojātās vai nolietotās ķēdes daļas un pielāgojiet tās pārējām ķēdes daļām pēc formas un nolietojuma pakāpes – attiecīgi apstrādājiet.

Zāga ķēdes ar cietsakausējuma (Duro) pārklājumu ir īpaši izturīgas pret nodilumu. Lai asināšanas iznākums būtu optimāls, STIHL iesaka vērsties pie STIHL dīlera.



BRĪDINĀJUMS

Noteikti jāievēro turpmāk norādītie leņķi un izmēri. Nepareizi uzasināta zāga ķēde – jo īpaši pārāk mazi dziļuma ierobežotāji – var radīt palielinātu zaru zāga tendenci uz atsitienu – **savainošanās risks!**

Zāga ķēdi uz vadsliedes nav iespējams nobloķēt. Tādēļ ieteicams zāga ķēdi asināšanas nolūkā noņemt un asināšanu veikt ar stacionāro asināšanas iekārtu (FG 2, HOS, USG).

Ķēdes solis

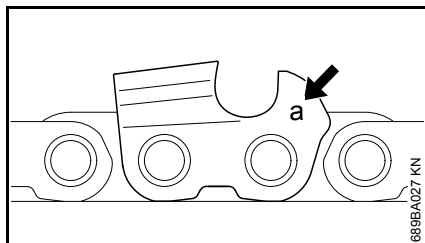

Ķēdes soļa marķējums (a) ir iespiests katra griezējzoba dziļuma ierobežotāja zonā.

Marķējums (a)	Ķēdes solis	
	Collas	mm
7	1/4 P	6,35
1 vai 1/4	1/4	6,35
6, P vai PM	3/8 P	9,32
2 vai 325	0.325	8,25
3 vai 3/8	3/8	9,32

Atbilstīgie vīles diametri ir norādīti aiz ķēdes soļa – skat. tabulu "Asināšanas instrumenti".

Asināšanas laikā jāievēro griezējzoba leņķi.

Asināšanas leņķis un zāga zoba priekšējās skaldnes leņķis

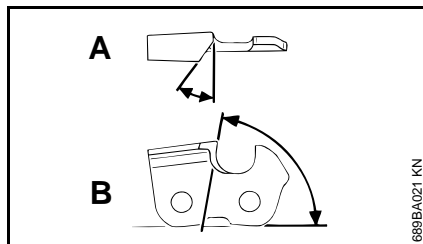

A Asināšanas leņķis

STIHL zāga ķēdes jāasina 30° asināšanas leņķī. Izņēmums ir zāga ķēdes garenzāģējumiem ar 10° asināšanas leņķi. Uz garenzāģējumiem paredzētajām zāga ķēdēm apzīmējumā tiek norādīts X.

B Priekšējās skaldnes leņķis

Lietojot paredzētos vīles turētājus un vīļu diametrus, pareizais zāga zoba priekšējās skaldnes leņķis tiek iegūts automātiski.

Zobu formas	Leņķis (°)	
	A	B

Micro = puse kalta zoba, piem., 63 PM3, 26 RM3, 71 PM3

Super = vesels kalta zobs, 30 60
piem., 63 PS3, 26 RS, 36 RS3

Garenzāģa ķēde, piem., 10 75
63 PMX, 36 RMX

Visiem zāga ķēdes zobu leņķiem jābūt vienādiem. Ja leņķi nav vienādi: būs nelīdzena, nevienmērīga zāga ķēdes gaita, stiprs nodilums – līdz pat zāga ķēdes saraušanai.

Vīles turētājs

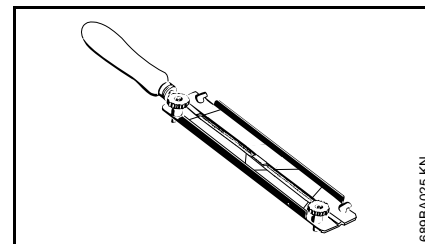

● Izmantojiet vīles turētāju

Zāga ķēdes asināšanai ar roku jāizmanto vīles turētājs (papildu piederums, skat. tabulu "Asināšanas instrumenti"). Uz vīles turētājiem ir asināšanas leņķa atzīmes.

Izmantojiet tikai speciālās zāga ķēžu vīles! Citas vīles savas formas un vīlēšanas metožu dēļ nav piemērotas.

Leņķu pārbaude

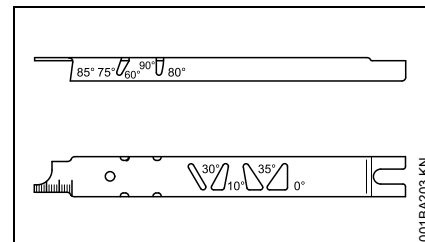

STIHL vīlēšanas šablons (papildu piederums, skat. tabulu "Asināšanas instrumenti") ir universāls instruments ķēdes zobu asināšanas un priekšējās skaldnes leņķa, dziļuma ierobežotāja atstatuma, zoba garuma, rievas dziļuma kontrolei, kā arī rievas un eļļas ieplūdes atveres tīrīšanai.

Pareiza asināšana

- Asināšanas instrumenti jāizvēlas atbilstoši ķēdes solim.
- Lietojot iekārtas FG 2, HOS un USG: zāga ķēde jāņoņem un jāuzasina saskaņā ar attiecīgo iekārtu lietošanas instrukciju.
- Ja nepieciešams, iespējāiet vadsliedi.
- Jāasina bieži, jāņoņem nedaudz – vienkāršai papildu uzasināšanai pietiek ar diviem līdz trim vīles vilcieniem.

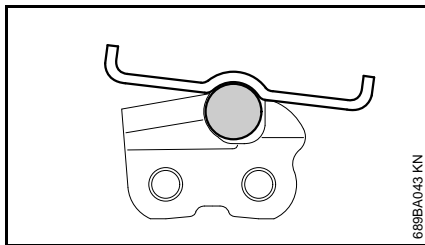
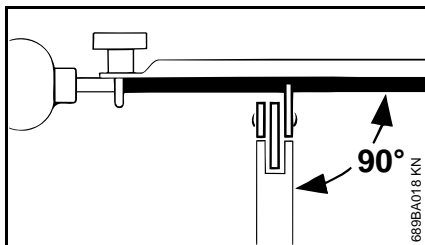

- Vīles vadīšana: **horizontāli** (taisnā leņķī pret vadsliedes sānu virsmu) atbilstoši norādītajiem leņķiem – vadoties pēc atzīmēm uz vīles turētāja – vīles turētājs jāuzliek uz zobu virsotnēm un uz dziļuma ierobežotāja.
- Jāvīlē tikai no iekšpuses uz ārpusi.

- Vīle atrodas saķerē tikai virzienā uz priekšu – vadot to atpakaļ, vīle jāatceļ.
- Nedrīkst novīlēt savienojuma un vadošos elementus.
- Ar regulāriem intervāliem vīle nedaudz jāpagriež, lai nepieļautu vienpusēju nolietošanos.
- Vīles atskarpe jāņoņem ar cietkoksnes gabalu.
- Leņķis jāpārbauda ar vīlēšanas šablonu.

Visiem griezējzobiem jābūt vienāda garuma.

Ja zobu garums ir nevienāds, arī zobu augstumi būs atšķirīgi, un tas var radīt nevienmērīgu zāga ķēdes kustību un ķēdes saraušanu.

- Visi griezējzobi jānovīlē līdz īsākā griezējzoba garumam – vislabāk tas izdarāms pie dīlera ar elektriskās asināšanas iekārtas palīdzību.

Dziļuma ierobežotāju atstatums

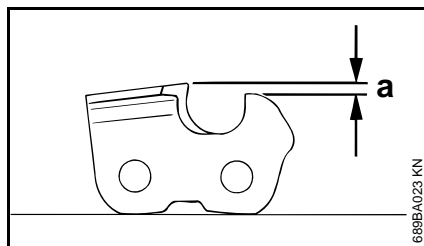

Dziļuma ierobežotājs nosaka iespīšanās dziļumu kokā un līdz ar to arī skaidas biežumu.

- a Uzdotais atstatums starp dziļuma ierobežotāju un griezējmalu

Ja tiek zāgēta mīksta koksne siltajā gadalaikā, atstatums var būt lielāks par 0,2 mm (0,008").

Collas	(mm)	Ķēdes solis	Dziļuma ierobežotājs	Atstatums (a)
1/4 P	(6,35)		mm	(collas)
1/4	(6,35)		0,45	(0.018)
3/8 P	(9,32)		0,65	(0.026)
0.325	(8,25)		0,65	(0.026)
3/8	(9,32)		0,65	(0.026)

Dziļuma ierobežotāja pievīlēšana

Asinot griezējzobu, samazinās dziļuma ierobežotāja atstatums.

- Pēc katras asināšanas jāpārbauda dziļuma ierobežotāja atstatums.

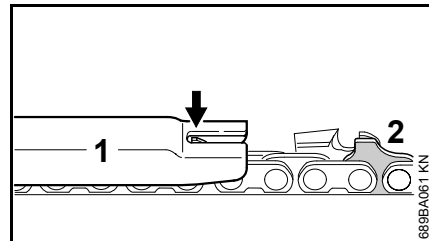

- Uzlieciet ķēdes solim atbilstīgu vīlēšanas šablonu (1) uz zāga ķēdes un piespiediet pie pārbaudāmā griezējzoba – ja dziļuma ierobežotājs redzams virs vīlēšanas šablona, dziļuma ierobežotājs jāpievīlē.

Zāga ķēdēm ar izvīrītu vadošo elementu (2) – izvīrītā vadošā elementa (2) augšpuse (ar servisa marķējumu) jāapstrādā vienlaicīgi ar griezējzoba dziļuma ierobežotāju.

! BRĪDINĀJUMS

Pārējo izvīrītā vadošā elementa zonu nedrīkst apstrādāt, jo pretējā gadījumā var palielināties ierīces tendence uz atsītienu rašanos.

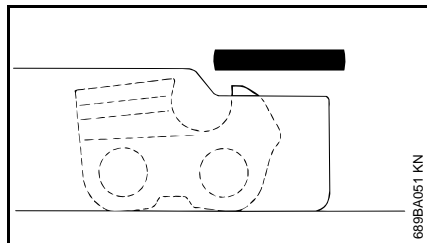

- Dziļuma ierobežotājs jāpievīlē līdz vīlēšanas šablona augstumam.

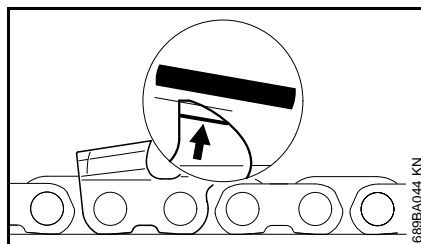

- Pēc tam paralēli servisa marķējumam (skat. bultiņu) dziļuma ierobežotāja augša jānovīlē slīpi – dziļuma ierobežotāja augstāko punktu nepadodiet tālāk atpakaļ.

! BRĪDINĀJUMS

Ja dziļuma ierobežotāji atrodas pārāk zemu, tas palielina ierīces noslieci uz atsītienu rašanos.

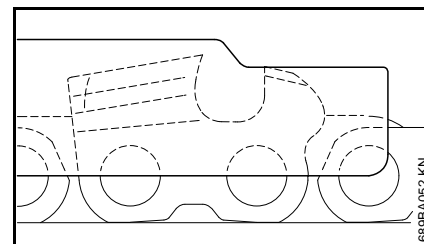

- Uzlieciet vīles turētāju uz zāga ķēdes – dziļuma ierobežotāja augstākais punkts atrodas vienā līmenī ar vīles turētāju.
- Pēc uzasināšanas zāga ķēde kārtīgi jānotīra, jānoņem pieķērušās metāla skaidas vai slīpēšanas putekļi – zāga ķēde intensīvi jāsaēļo.
- Pirms garākiem darba pārtraukumiem ķēde jānotīra un jāuzglabā ieeļļota.

Asināšanas instrumenti (papildu piederumi)

Ķēdes solis	Apaļā vīle Ø	Apaļā vīle	Vīles turētājs	Vīlēšanas šablons	Plakanā vīle	Asināšanas komplekts ¹⁾	
Collas (mm)	mm (collas)	Detalās numurs	Detalās numurs	Detalās numurs	Detalās numurs	Detalās numurs	
1/4 P	(6,35)	3,2 (1/8)	5605 771 3206	5605 750 4300	0000 893 4005	0814 252 3356	5605 007 1000
1/4	(6,35)	4,0 (5/32)	5605 772 4006	5605 750 4327	1110 893 4000	0814 252 3356	5605 007 1027
3/8 P	(9,32)	4,0 (5/32)	5605 772 4006	5605 750 4327	1110 893 4000	0814 252 3356	5605 007 1027
0.325	(8,25)	4,8 (3/16)	5605 772 4806	5605 750 4328	1110 893 4000	0814 252 3356	5605 007 1028
3/8	(9,32)	5,2 (13/64)	5605 772 5206	5605 750 4329	1110 893 4000	0814 252 3356	5605 007 1029

¹⁾ sastāv no vīles turētāja ar apaļo vīli, plakanās vīles un vīlēšanas šablona.

Norādījumi par apkopi un kopšanu

Norādītie dati attiecas uz normāliem darba apstākļiem. Ja ir apgrūtināti darba apstākļi (daudz putekļu u.tml.) un pagarināts ikdienas darba laiks, norādītie intervāli ir attiecīgi jāsaīsina.		Pirms darba sākšanas	Pēc darba beigām vai darba dienas beigās	Ikreiz pēc tvertnes piepildīšanas	Reizi nedēļā	Reizi mēnesī	Reizi gadā	Ja rodas traucējumi	Ja ir bojājumi	Pēc vajadzības
Visa ierīce	Vizuālā apskate (stāvoklis, blīvējumi)	X		X						
	Tīrīšana		X							
Vadības rokturis	Darbības pārbaude	X		X						
Gaisa filtrs	Tīrīšana						X		X	
	nomaiņa ²⁾							X		
Manuālais degvielas sūkņi (ja paredzēts)	Pārbaude	X								
	Nomaiņa jāveic pie tirgotāja ¹⁾							X		
Degvielas iesūkšanas galva degvielas tvertnē	Pārbaude pie tirgotāja ¹⁾						X			
	nomaiņa pie tirgotāja ¹⁾					X		X	X	
Degvielas tvertne	Tīrīšana						X		X	
Karburator	Pārbaude tukšgaitas režīmā: zāga ķēde nedrīkst griezties līdzī	X		X						
	Tukšgaitas iestatīšana									X
Aizdedzes svece	Elektrodu attāluma iestatīšana						X			
	Nomaiņa ik pēc 100 darba stundām									
Dzesēšanas gaisa atveres	Vizuālā apskate		X							
	Tīrīšana									X
Cilindra ribas	Tīrīšana pie dīlera ¹⁾					X				
Vārsta brīvgājiens	trūkstot jaudai vai lielu izmešanas spēku gadījumā, pārbaudiet vārsta brīvgājienu un, ja nepieciešams, lūdziet tirgotājam to iestatīt ¹⁾						X		X	
Degkamera	lūdziet tirgotājam ik pēc 150 darba stundām iztīrīt ¹⁾									X
Pieejamās skrūves un uzgriežņi (izņemot regulēšanas skrūves)	Pievilk									X

Norādītie dati attiecas uz normāliem darba apstākļiem. Ja ir apgrūtināti darba apstākļi (daudz putekļu u.tml.) un pagarināts ikdienas darba laiks, norādītie intervāli ir attiecīgi jāsaīsina.		Pirms darba sākšanas	Pēc darba beigām vai darba dienas beigās	Ikreiz pēc tvertnes piepildīšanas	Reizi nedēļā	Reizi mēnesī	Reizi gadā	Ja rodas traucējumi	Ja ir bojājumi	Pēc vajadzības
Pretvibrācijas elementi	Pārbaude	X						X		X
	nomaiņa pie tirgotāja ¹⁾								X	
Ķēdes eļļošana	Pārbaude	X								
Zāga ķēde	Pārbaude un ķēdes asuma nodrošināšana	X		X						
	Ķēdes spriegojuma pārbaude	X		X						
	asināšana									X
Vadsliede	Pārbaude (nolietojums, bojājumi)	X								
	Tīrīšana un apgriešana otrādi				X			X		
	Atskarpju noņemšana				X					
	Nomainīt								X	X
Ķēdes rats	Pārbaude				X					
	nomaiņa pie tirgotāja ¹⁾									X
Drošības uzlīmes	Nomainīt								X	

¹⁾ STIHL iesaka vērsties pie STIHL tirgotāja.

²⁾ tikai ja motora jauda manāmi samazinās

Nodilšanas samazināšana un izvairīšanās no bojājumiem

Šīs lietošanas instrukcijas norādījumu ievērošana ļauj izvairīties no pārmērīgas iekārtas nodilšanas un bojāšanas.

Ierīces lietošanu, apkopi un uzglabāšanu nepieciešams veikt tik rūpīgi, kā ir aprakstīts šajā lietošanas instrukcijā.

Par visiem bojājumiem, kas radušies, neievērojot drošības, lietošanas un apkopes norādījumus, atbildīgs ir lietotājs. Tas īpaši attiecināms uz:

- STIHL neatļautu izstrādājuma pārveidošanu;
- Neatļautu ierīcei nepiemērotu vai kvalitatīvu ar zemāku vērtību esošu instrumentu vai piederumu izmantošana;
- Ierīces lietošana ar neatbilstošu slodzi.
- Ierīces izmantošana sporta un sacensību pasākumos;
- Sekojoši bojājumi, turpinot lietot ierīci ar bojātām daļām;

Apkopes darbi

Regulāri ir jāveic visi nodaļā "Norādījumi par apkopi un kopšanu" norādītie darbi. Tā kā šos tehniskās apkopes darbus lietotājs pats nevar izpildīt, jāgriežas pie dīlera.

STIHL iesaka uzticēt tehniskās apkopes un remonta darbu izpildi tikai STIHL dīlerim. STIHL dīleriem tiek piedāvāts regulāri piedalīties apmācībā un viņu rīcībā tiek nodota tehniskā informācija.

Ja šie darbi tiek izpildīti nolaidīgi vai nepienācīgi un rezultātā rodas zaudējumi, lietotājam pašam par to jāuzņemas atbildība. Pie tiem, starp citu, var pieskaitīt:

- Bojājumus piedziņas mehānismā, ja savlaicīgi vai nepietiekami veikta tā apkope (piem., gaisa un degvielas filtra apkope), izmantots nepareizs karburatora noregulējums vai arī ir nepietiekami tīrta dzesēšanas gaisa padeve (gaisa atsūkšanas sprauga, cilindra ribas);
- Rūsas un citi šāda veida bojājumi pie nepareizas uzglabāšanas;
- Ierīces bojājumi zemas kvalitātes rezerves daļu lietošanas dēļ.

Dilstošās detaļas

Arī pareizi lietojot, dažas ierīces detaļas ir pakļautas nodilumam, un atkarībā no lietošanas veida un ilguma tās ir savlaicīgi jānomaina. Pie tām, starp citu, var pieskaitīt:

- Zāģa ķēdi un vadotni;
- Piedziņas detaļas (centrbēdzes savienojumu, savienojuma cilindru, ķēdes ratu);
- Filtrus (gaisa, eļļas, degvielas);
- Iedarbināšanas ierīci;
- Aizdedzes sveci;
- Pretvibrācijas sistēmas dempfera elementus.

Svarīgākās detaļas

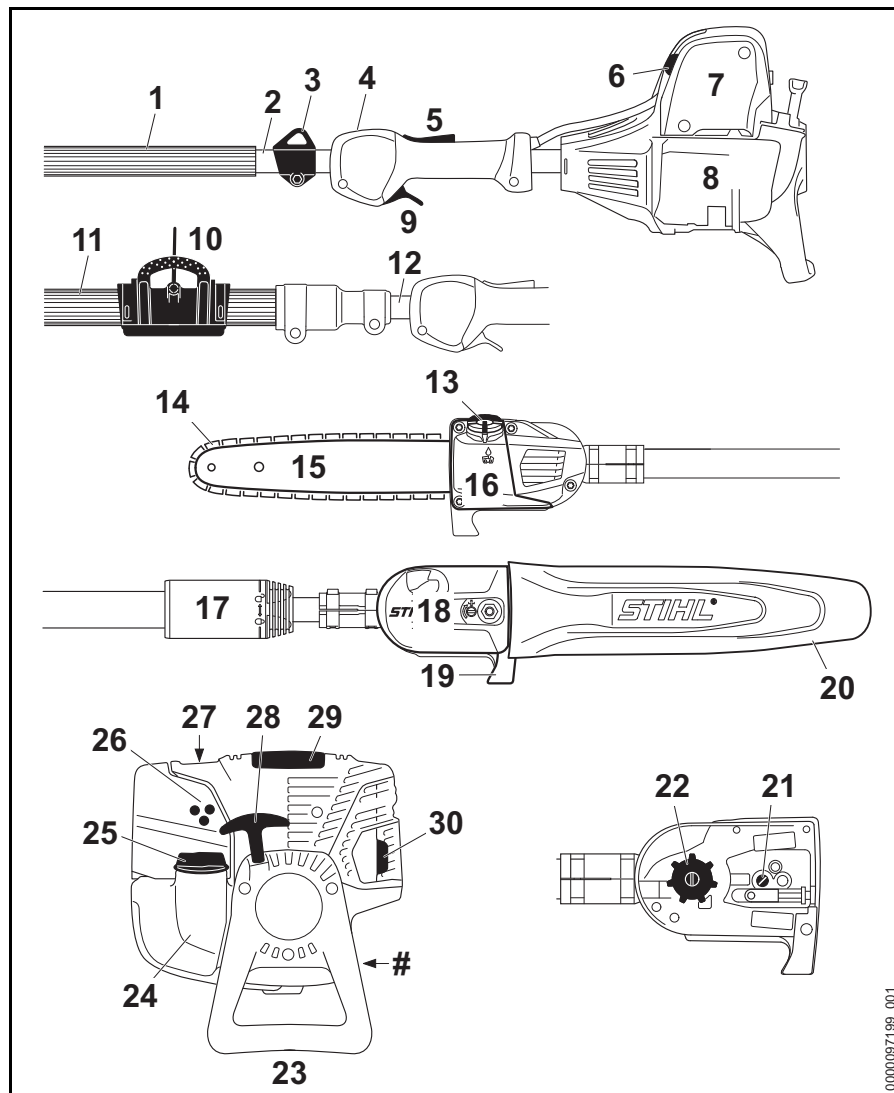

- 1 Roktura caurule (HT 134)
- 2 Nekustīgs kāts (HT 134)
- 3 Nešanas cilpa (HT 134)
- 4 Taustiņš STOP
- 5 Gāzes sviras fiksators
- 6 Starta vārsta svira
- 7 Gaisa filtra vāks
- 8 Degvielas tvertne
- 9 gāzes svira
- 10 Skava (HT 105, HT 135)
- 11 Roktura caurules apvalks (HT 105, HT 135)
- 12 Teleskopiskais kāts (HT 105, HT 135)
- 13 Eļļas tvertnes aizvars
- 14 "Oilomatic" zāģa ķēde
- 15 Vadsliede
- 16 Eļļas tvertne
- 17 Fiksācijas uzgrieznis (HT 105, HT 135)
- 18 Ķēdes rata pārsegs
- 19 Āķis
- 20 Ķēdes aizsargs
- 21 Ķēdes spriegotājs
- 22 Ķēdes rats
- 23 Ierīces atbalsts
- 24 Degvielas tvertne
- 25 Degvielas tvertnes vāks
- 26 karburatora regulēšanas skrūves
- 27 Degvielas rokas sūknis
- 28 palaidējtrosores rokturis
- 29 Vāks
- 30 Trokšņa slāpētājs
- # Mašīnas numurs

0000097199_001

Tehniskie dati

Piedziņas mehānisms

STIHL viencilindra četraktu motors ar degvielas maisījuma eļļošanu

HT 105

Darba tilpums:	31,4 cm ³
Cilindra diametrs:	40 mm
Virzuļa gājiens:	25 mm
Jauda saskaņā ar ISO 8893:	1,05 kW (1,4 ZS) pie 8000 1/min
Tukšgaitas apgriezīnu skaits saskaņā ar ISO 11680:	2800 ± 50 1/min
Regulatora ierobežotā griešanās frekvence (nominālā vērtība):	9500 1/min
Vārsta brīvgājiens	
Izplūdes vārsts:	0,10 mm
Izplūdes vārsts:	0,10 mm

HT 134, HT 135

Darba tilpums:	36,3 cm ³
Cilindra diametrs:	43 mm
Virzuļa gājiens:	25 mm
Jauda saskaņā ar ISO 8893:	1,4 kW (1,9 ZS) pie 8500 1/min
Tukšgaitas apgriezīnu skaits saskaņā ar ISO 11680:	2800 ± 50 1/min
Regulatora ierobežotā griešanās frekvence (nominālā vērtība):	9500 1/min

Vārsta brīvgājiens

Izplūdes vārsts: 0,10 mm

Izplūdes vārsts: 0,10 mm

Aizdedzes sistēma

Elektroniski regulējama magnētiskā aizdedze

Aizdedzes svece (ar radio traucējumu nomāksanu):

HT 105: Bosch USR 7 AC

HT 134, HT 135: NGK CMR 6 H

Elektrodu atstarpe: 0,5 mm

Degvielas sistēma

Visos stāvokļos funkcionējošs membrānas karburators ar integrētu degvielas sūkni

Degvielas tvertnes tilpums: 530 cm³ (0,53 l)

Ķēdes eļļošana

No apgriezīnu skaita atkarīgs, automātisks rotējoša virzuļa eļļas sūknis

Eļļas tvertnes tilpums: 220 cm³ (0,22 l)

Svars

neuzpildīts, bez griešanas aprīkojuma

HT 105: 7,9 kg

HT 134: 6,0 kg

HT 135: 7,9 kg

Griešanas aprīkojums HT 105

Faktiskais zāgējuma garums var būt mazāks par norādīto zāgējuma garumu.

Vadsliede Rollomatic E Mini / Rollo Light 01

Griezuma garumi:	25, 30, 35 cm
Solis:	1/4" P (6,35 mm)
Rievas platums:	1,1 mm

Zāga ķēde 1/4" P

Picco Micro 3 (71 PM3), tips 3670	
Solis:	1/4" P (6,35 mm)
Dzenošā posma biežums:	1,1 mm

Ķēdes rats

8 zobu 1/4" P solim

Griešanas aprīkojums HT 134

Faktiskais zāgējuma garums var būt mazāks par norādīto zāgējuma garumu.

Vadsliede Rollomatic E Mini / Rollo Light 01

Griezuma garumi:	25, 30, 35 cm
Solis:	3/8" P (9,52 mm)
Rievas platums:	1,1 mm

Zāga ķēde 3/8" P

Picco Micro Mini 3 (61 PMM3), tips 3610	
Solis:	3/8" P (9,52 mm)
Dzenošā posma biežums:	1,1 mm

Ķēdes rats

7 zobu 3/8" P solim

Griešanas aprīkojums HT 135

Faktiskais zāgējuma garums var būt mazāks par norādīto zāgējuma garumu.

Vadsliede Rollomatic E Mini / Rollo Light 01

Griezuma garumi: 25, 30, 35 cm
Solis: 3/8"P (9,32 mm)
Rievas platums: 1,1 mm

Vadsliede Rollomatic E Mini / Rollo Light 01

Griezuma garumi: 25, 30, 35 cm
Solis: 1/4"P (6,35 mm)
Rievas platums: 1,1 mm

Zāga ķēde 3/8" P

Picco Micro Mini 3 (61 PMM3), tips 3610
Solis: 3/8"P (9,32 mm)
Dzenošā posma biezums: 1,1 mm

Zāga ķēde 1/4" P

Picco Micro 3 (71 PM3), tips 3670
Solis: 1/4"P (6,35 mm)
Dzenošā posma biezums: 1,1 mm

Ķēdes rats7 zobu 3/8" P solim
8 zobu 1/4" P solim**Skaņas un vibrāciju vērtības**

Lai noteiktu skaņas spiediena un vibrāciju vērtības, vienādā mērā ir ņemts vērā gan tukšgaitas, gan nominālais maksimālais apgriezienu skaits.

Citus datus par to, kā darba devējs ir izpildījis prasības, kas ir ietvertas direktīvā par vibrācijām 2002/44/EK, skatīt www.stihl.com/vib/

Skaņas spiediena līmenis L_{peq} saskaņā ar ISO 22868

HT 105: 92 dB(A)
HT 134: 92 dB(A)
HT 135 3/8" P: 93 dB(A)
HT 135 1/4" P: 92 dB(A)

Skaņas jaudas līmenis L_w saskaņā ar ISO 22868

HT 105: 108 dB(A)
HT 134: 109 dB(A)
HT 135 3/8" P: 109 dB(A)
HT 135 1/4" P: 109 dB(A)

Vibrācijas vērtība $a_{hv,eq}$ saskaņā ar ISO 22867**HT 105****Kāts, iebīdītā stāvoklī:**

Kāts 5,0 m/s²
Vadības rokturis: 5,5 m/s²

Kāts, izbīdītā stāvoklī:

Kāts 5,0 m/s²
Vadības rokturis: 5,0 m/s²

HT 134

Kāts

HT 134 3,2 m/s²

Vadības rokturis:

HT 134 3,2 m/s²**HT 135****Kāts, iebīdītā stāvoklī:**

Kāts 4,3 m/s²
Vadības rokturis: 4,8 m/s²

Kāts, izbīdītā stāvoklī:

Kāts 4,8 m/s²
Vadības rokturis: 5,0 m/s²

Skaņas spiediena līmeņa un skaņas jaudas līmeņa K-vērtība saskaņā ar Dir. 2006/42/EK = 2,0 dB(A); vibrāciju vērtību K-vērtība saskaņā ar Dir. 2006/42/EK = 2,0 m/s².

REACH

Ar REACH apzīmē EK rīkojumu par ķīmikāliju reģistrāciju, novērtējumu un sertifikāciju.

Informāciju par REACH rīkojuma (EK) Nr. 1907/2006 izpildi skatīt: www.stihl.com/reach

Izplūdes gāzu izmešu vērtība

ES tipa atļaujas procesa laikā izmērītā CO₂ vērtība ir dota vietnes www.stihl.com/co2 in ražojumam atbilstošajos tehniskajos datos.

Izmērītā CO₂ vērtība ir noteikta atbilstošam motoram standartizētā pārbaudes procesā laboratorijas apstākļos, un tā nesniedz izsmeļošu vai precīzu garantiju par noteikta motora jaudu.

Ar lietošanas instrukcijā aprakstīto nosacījumiem atbilstīgo lietošanu un apkopi tiek izpildītas izplūdes gāzu izmešu prasības. Veicot motora izmaiņas, ekspluatācijas atļauja tiek zaudēta.

Norādījumi par labošanu

Šīs ierīces lietotājiem atļauts veikt tikai tādu apkopes un tīrīšanas darbus, kādi aprakstīti šajā lietošanas instrukcijā. Citi remontdarbi jāuztic specializētajam dīlerim.

STIHL iesaka tehniskās apkopes un remonta darbu izpildi uzticēt tikai STIHL dīlerim. STIHL dīleriem tiek piedāvāts regulāri piedalīties apmācībā, un viņu rīcībā tiek nodota tehniskā informācija.

Veicot remontdarbus, atļauts iebūvēt tikai STIHL apstiprinātas vai tehniskā ziņā līdzvērtīgas detaļas. Izmantojiet tikai augstas kvalitātes rezerves daļas. Citādi var notikt nelaimes gadījumi vai rasties ierīces bojājumi.

STIHL iesaka izmantot STIHL oriģinālās rezerves daļas.

STIHL oriģinālās rezerves daļas var atpazīt pēc STIHL rezerves daļu numuriem, pēc rakstu zīmes **STIHL**[®], kā arī pēc STIHL rezerves daļu marķējuma **GS**[®] (uz mazām detaļām var būt attēlota tikai šī zīme).

Utilizācija

Utilizējot akumulatoru, ir jāievēro attiecīgās valsts atkritumu utilizācijas noteikumi.

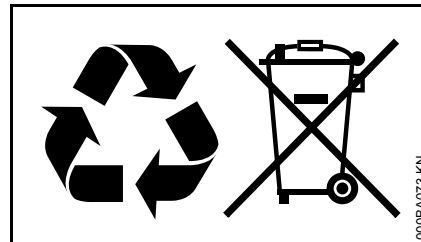

STIHL izstrādājumus nedrīkst izmest sadzīves atkritumos. STIHL izstrādājums, akumulators, piederumi un iesaiņojums jānodod otrreizējai pārstrādei videi draudzīgā veidā.

Aktuālo informāciju par utilizāciju varat saņemt pie STIHL dīlera.

ES atbilstības deklarācija

ANDREAS STIHL AG & Co. KG
Badstr. 115
D-71336 Waiblingen

Vācija

ar pilnu atbildību deklarē, ka

Konstrucijas veids: Augsto zaru zāģis

Ražotāja zīmols: STIHL

Tips: HT 105

HT 134

HT 135

Sērijas numurs: 4182

Darba tilpums

HT 105: 31,4 cm³

HT 134: 36,3 cm³

HT 135: 36,3 cm³

atbilst direktīvu 2011/65/ES,
2006/42/EK un 2014/30/ES spēkā
esošajiem noteikumiem un ir projektēts
un konstruēts saskaņā ar šādiem
standartiem ražošanas brīdī spēkā
esošajā to versijā:

EN ISO 11680-1, EN 55012,
EN 61000-6-1

EK tipa parauga pārbaudi veica

DPLF

Deutsche Prüf- und Zertifizierungsstelle
für Land- und Forsttechnik GbR
(NB 0363)

Spremberger Straße1

D-64823 Groß-Umstadt

Sertifikācijas Nr.

HT 105: D-EG 2020/9491

Sertifikācijas Nr.

HT 134: D-EG 2020/9493

HT 135 3/8" P: D-EG 2020/9495

HT 135 1/4" P: D-EG 2020/9495

Tehnisko dokumentāciju glabā:

ANDREAS STIHL AG & Co. KG

Produktzulassung

Izgatavošanas gads un ierīces numurs ir
norādīts uz ierīces.

Vaiblingenā, 22.10.2020

ANDREAS STIHL AG & Co. KG

ko pārstāv



Dr. Jürgen Hoffmann

Ražošanas datu, noteikumu un
reģistrācijas nodaļas vadītājs



0458-699-7921-A

litauisch / lettisch



www.stihl.com



0458-699-7921-A