

BGA 60

STIHL



2 - 18	Uputa za uporabu
18 - 34	Návod na obsluhu
35 - 51	Lietošanas instrukcija
51 - 66	Kasutusjuhend
66 - 82	Ekspluatavimo instrukcija
82 - 98	Navodilo za uporabo



Popis sadržaja

1	Predgovor.....	2
2	Informacije uz ovu uputu za uporabu.....	2
3	Pregled.....	3
4	Upute o sigurnosti u radu.....	4
5	Uređaj za puhanje pripremiti za primjenu.	10
6	Napuniti akumulator i LED diode.....	10
7	Sastaviti uređaj za puhanje.....	12
8	Umetnuti i izvaditi akumulator.....	12
9	Uređaj za puhanje uklopiti/uključiti i isključiti/isključiti.....	12
10	Provjeriti uređaj za puhanje i akumulator..	13
11	Raditi s uređajem za puhanje.....	13
12	Nakon rada.....	14
13	Transport.....	14
14	Pohranjivanje/skladištenje.....	14
15	Čistiti.....	15
16	Održavati i popravljati.....	15
17	Odkloniti smetnje/kvarove.....	15
18	Tehnički podaci.....	16
19	Pričuvni dijelovi i pribor.....	17
20	Zbrinjavanje.....	17
21	EU-izjava o sukladnosti.....	18
22	Adrese.....	18

1 Predgovor

Dragi kupci,

raduje nas da ste se odlučili za tvrtku STIHL. Svoje proizvode razvijamo i izrađujemo u vrhunskoj kvaliteti sukladno potrebama naših kupaca. Tako i pri ekstremnim zahtjevima nastaju proizvodi velike pouzdanosti.

STIHL pruža vrhunsku kakvoću i pri servisiranju. Naš stručni trgovac jamči kompetentno savjetovanje i upućivanje, kao i sveobuhvatnu tehničku skrb.

Tvrtka STIHL izričito je posvećena održivom i odgovornom opođenju prema prirodi. Ove upute za uporabu pomažu vam da svoj proizvod tvrtke STIHL rabite na siguran i ekološki način s dugim rokom trajanja.

Zahvaljujemo vam na povjerenju i želimo vam mnogo radosti s vašim proizvodom tvrtke STIHL.



Dr. Nikolas Stihl

VAŽNO! PRIJE KORIŠTENJA PROČITATI I POHRANITI NA SIGURNO MJESTO.

2 Informacije uz ovu uputu za uporabu

2.1 Važeći dokumenti

Vrijede lokalni sigurnosni propisi.

- ▶ Dodatno uz ovu uputu za uporabu pročitati s razumijevanjem sljedeće dokumente i pohraniti ih radi kasnijeg korišćenja:
 - upute o sigurnosti u radu za akumulator STIHL AK
 - Sigurnosna informacija za akumulator i proizvode s ugrađenim akumulatorom tvrtke STIHL: www.stihl.com/safety-data-sheets

2.2 Označavanje upozornih uputa u tekstu



UPOZORENJE

- Uputa upućuje na opasnosti, koje mogu uzrokovati teške ozljede ili smrt.
 - ▶ Navedene mjere mogu spriječiti teške ozljede ili smrt.

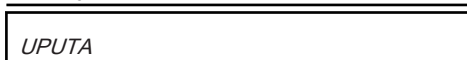

UPUTA

- Uputa ukazuje na opasnosti, koje mogu uzrokovati štete na stvarima.
 - ▶ Navedene mjere mogu spriječiti štete na stvarima.

2.3 Simboli u tekstu



Ovaj simbol upućuje na poglavlje u ovoj uputi za uporabu.

3 Pregled

3.1 Uređaj za puhanje, akumulator i uređaj za punjenje

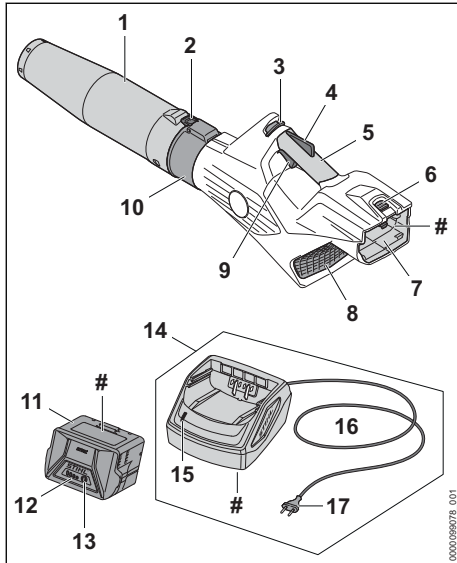

- 1 Mlaznica**
Mlaznica vodi i usnopljuje zračnu struju.
- 2 Razdjelna poluga**
Razdjelno-blokirna poluga otključava podešavanje mlaznice.
- 3 Zasun za otvaranje**
Zasun za otpiranje otvara sklopnu polugu.
- 4 Ergonomska poluga**
Ergonomska poluga drži zasun za otpiranje u položaju kada se otpusti sklopna poluga.
- 5 Ručka za posluživanje**
Ručka za upravljanje služi za rukovanje, vođenje i nošenje uređaja za puhanje.
- 6 Zaporna poluga**
Zaporna poluga drži akumulator u akumulatorskoj komorici.
- 7 Akumulatorska komora**
Akumulator se stavlja u akumulatorsku komoricu.
- 8 Zaštitna rešetka**
Zaštitna rešetka štiti korisnika od pokretnih dijelova u uređaju za puhanje.
- 9 Sklopna poluga**
Sklopna poluga uključuje i isključuje uređaj za puhanje.

10 Cijev za puhanje

Cijev za puhanje vodi zračnu struju.

11 Akumulator

Akumulator opskrbljuje uređaj za puhanje energijom.

12 LED diode

LED žaruljice prikazuju razinu napunjenosti akumulatora i kvarove.

13 Pritisna tipka

Pritisna tipka aktivira LE diode na akumulatoru.

14 Uređaj za punjenje

Uređaj za punjenje puni akumulator.

15 LE dioda

LED dioda pokazuje status uređaja za punjenje.

16 Priključni vod

Priključni vod spaja uređaj za punjenje s mrežnim utikačem.

17 Mrežni utikač

Mrežni utikač spaja priključni vod s utičnicom.

Pločica s oznakom snage s brojem stroja

3.2 Simboli

Simboli se mogu nalaziti na uređaju za puhanje, akumulatoru i uređaju za punjenje, a imaju sljedeće značenje:



Ovaj simbol naznačuje u kojem se smjeru mora gumuti zasun za otpiranje.



Jedna LE dioda svijetli crveno. Akumulator je previše zagrijan ili je hladan.



4 LED žaruljice trepere crveno. U akumulatoru postoji kvar.



LE dioda svijetli zeleno i LE diode na akumulatoru svijetle ili svjetlucaju/žmirkaju zeleno. Akumulator se puni.



LED dioda treperi crveno. Između akumulatora i uređaja za punjenje ne postoji električni kontakt ili u akumulatoru ili u uređaju za punjenje postoji kvar/smetnja.



Zajamčena razina zvučne snage u skladu s Direktivom 2000/14/EZ u dB(A) da bi emisije buke proizvođača bile usporedive.



Podatak pored simbola upućuje na obustavu energije akumulatora prema specifikaciji proizvođača ćelija. Manji je kapacitet energije koji stoji na raspolaganju.

 Električni uređaj treba raditi/biti pogonjen u zatvorenoj i suhoj prostoriji.

 Proizvod nemojte odlagati s kućnim otpadom.

4 Upute o sigurnosti u radu

4.1 Simboli upozorenja

Upozorni simboli na uređaju za puhanje, akumulatoru ili uređaju za punjenje imaju sljedeće značenje:

 Slijedite upute za sigurnost u radu i njihove mjere.

 S razumijevanjem pročitajte upute za uporabu i sačuvajte ih.

 Nosite zaštitne naočale.

 Pridržavajte se uputa o sigurnosti u radu glede odbačenih predmeta i odgovarajućih mjera.

 Dugu kosu zavežite tako da ne može biti povučena u uređaj za puhanje.

 Izvadite akumulator za vrijeme prekida rada, transporta, skladištenja, održavanja ili vršenja popravka.

 Uređaj za puhanje i uređaj za punjenje zaštititi od kiše i vlage.

 Održavajte sigurnosni razmak.

 Akumulator zaštitite od vrućine i vatre.

 Akumulator zaštitite od kiše i vlage i ne uranjajte ga u tekućine.

 Održavajte dopušteni temperaturni raspon akumulatora.

4.2 Namjenska uporaba

Uređaj za puhanje STIHL BGA 60 služi za otpuhivanje lišća, trave, papira i sličnih materijala.

Uređaj za puhanje ne smije se upotrebljavati na kiši.

Akumulator STIHL AK opskrbljuje uređaj za puhanje energijom.

Uređaj za punjenje STIHL AL 101 puni akumulator STIHL AK.

▲ UPOZORENJE

- Akumulatori i uređaji za punjenje čiju primjenu tvrtka STIHL nije dopustila za uređaj za puhanje, mogu aktivirati požare i eksplozije. Moguće su teške ozljede ili smrt osoba i može nastati materijalna šteta.

- ▶ Uređaj za puhanje upotrebljavati s akumulatorom STIHL AK.

- ▶ Akumulator STIHL AK puniti uređajem za punjenje STIHL AL 101, AL 301 ili AL 500.

- Ako se uređaj za puhanje, akumulator ili uređaj za punjenje ne upotrebljavaju u skladu s odredbama, osobe se mogu teško ozlijediti ili smrtno stradati i može nastati materijalna šteta.

- ▶ Uređaj za puhanje, akumulator i uređaj za punjenje upotrebljavajte kako je opisano u ovim uputama za uporabu.

4.3 Zahtjevi za korisnika

▲ UPOZORENJE

- Korisnici bez obuke ne mogu prepoznati ili ocijeniti opasnosti od uređaja za puhanje, akumulatora i uređaja za punjenje. Korisnik ili druge osobe mogu se teško ozlijediti ili smrtno stradati.

- ▶ Pročitajte s razumijevanjem ovu uputu za uporabu i pohranite je radi kasnijeg korištenja.

- ▶ Ako se uređaj za puhanje, akumulator ili uređaj za punjenje predaju drugoj osobi: istovremeno predati i uputu za uporabu.

- ▶ Osigurati da korisnik ispunjava sljedeće zahtjeve:

- Korisnik se odmorio.

– Korisnik je tjelesno, osjetilno i mentalno sposoban rukovati i raditi s uređajem za puhanje, akumulatorom i uređajem za punjenje. Ako je korisnik za to tjelesno, osjetilno ili duševno sposoban u ograničenoj mjeri, smije s njima raditi samo pod nadzorom ili prema uputi odgovorne osobe.

– Korisnik može prepoznati i ocijeniti opasnosti uređaja za puhanje, akumulatora i uređaja za punjenje.

– Korisnik je punoljetan ili je korisnik pod nadzorom obučen za određenu profesiju u skladu s nacionalnim propisima.

– Korisnik je dobio poduku od stručnog trgovca poduzeća STIHL ili od stručne osobe prije nego što je počeo prvi puta raditi s uređajem za puhanje i upotrebljavati uređaj za punjenje.

– Korisnik nije pod utjecajem alkohola, lijekova ili droga.

- ▶ Ako postoje nejasnoće: potražiti pomoć stručnog trgovca poduzeća STIHL.

4.4 Odjeća i oprema

▲ UPOZORENJE

- Za vrijeme rada duga kosa može se uvući u uređaj za puhanje. Korisnik se može teško ozlijediti.



- ▶ Dugu kosu svežite i osigurajte tako da se nalazi iznad ramena.

- Za vrijeme rada predmeti mogu biti odbačeni uvis velikom brzinom. Korisnik se može ozlijediti.



- ▶ Nosite zaštitne naočale koje usko prijanjaju. Prikladne zaštitne naočale provjerene su prema normi EN 166 ili prema nacionalnim propisima i mogu se uz odgovarajuću oznaku nabaviti u trgovini.

- ▶ Nosite duge hlače.
- Za vrijeme rada može se zavrtožiti prašina. Udahnuta prašina može naštetiti zdravlju i izazvati alergijske reakcije.
 - ▶ Ako se zavrtoži prašina: nosite masku za zaštitu od prašine.
- Neprikladna odjeća može se zaplesti u drvo, šipražje i u uređaj za puhanje. Korisnici bez prikladne odjeće mogu se teško ozlijediti.
 - ▶ Nosite odjeću koja usko prijanja.
 - ▶ Skinite šalove i nakit.
- Ako korisnik nosi neprikladnu obuću, može se pokliznuti. Korisnik se može ozlijediti.
 - ▶ Nosite čvrstu, zatvorenu obuću s prijanjajućim potplatom.

4.5 Područje rada i okolina

4.5.1 Uređaj za puhanje

▲ UPOZORENJE

- Osobe koje ne sudjeluju u radu, djeca i životinje ne mogu prepoznati te procijeniti opasnosti uređaja za puhanje i zavrtlanih predmeta. Osobe koje ne sudjeluju u radu, djeca i životinje mogu se teško ozlijediti te može nastati materijalna šteta.

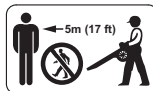

- ▶ Osobe koje ne sudjeluju u radu, djecu i životinje držite u krugu od 5 m udaljenosti od radnog područja.

- ▶ Prema predmetima održavajte razmak od 5 m.
- ▶ Nemojte ostavljati uređaj za puhanje bez nadzora.
- ▶ Osigurajte da se djeca ne mogu igrati uređajem za puhanje.

- Uređaj za puhanje nije voodootporan. Ako se radi na kiši ili u vlažnom okruženju, može doći do strujnog udara. Korisnik se može ozlijediti, a uređaj za puhanje može se oštetiti.



- ▶ Nemojte raditi na kiši i u vlažnom okruženju.

- Električni ugradbeni dijelovi uređaja za puhanje mogu proizvesti iskre. Iskre u lako zapaljivom ili eksplozivnom okruženju mogu izazvati požare i eksplozije. Moguće su teške ozljede ili smrti osoba i može nastati materijalna šteta.
 - ▶ Nemojte raditi u lako zapaljivom i eksplozivnom okruženju.

4.5.2 Akumulator

▲ UPOZORENJE

- Osobe koje ne sudjeluju u radu, djeca i životinje ne mogu prepoznati i procijeniti opasnosti akumulatora. Osobe koje ne sudjeluju u radu, djeca i životinje mogu se teško ozlijediti.
 - ▶ Osobe koje ne sudjeluju u radu, djecu i životinje držite na sigurnoj udaljenosti.
 - ▶ Ne ostavljajte akumulator bez nadzora.
 - ▶ Osigurajte da se djeca ne mogu igrati akumulatorom.
- Akumulator nije zaštićen od svih utjecaja iz okoline. Ako je akumulator izložen određenim utjecajima okoline, isti se može zapaliti, eksplozirati ili nepopravljivo oštetiti. Osobe se mogu teško ozlijediti i može nastati materijalna šteta.



- ▶ Akumulator zaštitite od vrućine i vatre.
- ▶ Akumulator ne bacati u vatru.



- ▶ Akumulator upotrebljavajte i skladištite u temperaturnom području između - 10 °C i + 50 °C.



- ▶ Zaštitite akumulator od kiše i vlage i ne uranjajte ga u tekućine.

- ▶ Držite akumulator na udaljenosti od sitnih metalnih dijelova.
- ▶ Ne izlažite akumulator visokom tlaku.
- ▶ Ne izlažite akumulator mikrovalovima.
- ▶ Zaštitite akumulator od kemikalija i soli.

4.5.3 Uređaj za punjenje

▲ UPOZORENJE

- Osobe koje ne sudjeluju u radu, djeca i životinje ne mogu prepoznati i procijeniti opasnosti od uređaja za punjenje i električne struje. Osobe koje ne sudjeluju u radu, djeca i životinje mogu se teško ozlijediti ili smrtno stradati.
 - ▶ Osobe koje ne sudjeluju u radu, djecu i životinje držite na sigurnoj udaljenosti.

▶ Osigurajte da se djeca ne mogu igrati uređajem za punjenje.

- Uređaj za punjenje nije vodootporan. Ako se radi na kiši ili u vlažnom okruženju, može doći do stujnog udara. Korisnik se može ozlijediti, a uređaj za punjenje može se oštetiti.



- ▶ Nemojte ga upotrebljavati na kiši i u vlažnom okruženju.

- Uređaj za punjenje nije zaštićen od svih okolnih utjecaja. Ako se uređaj za punjenje izloži određenim okolnim utjecajima, može se zapaliti ili eksplozirati. Osobe se mogu teško ozlijediti i može nastati materijalna šteta.
 - ▶ Uređaj za punjenje treba raditi u zatvorenoj i suhoj prostoriji.
 - ▶ Ne upotrebljavajte uređaj za punjenje u lako zapaljivom i eksplozivnom okruženju.
 - ▶ Ne upotrebljavajte uređaj za punjenje na lako zapaljivoj podlozi.
 - ▶ Uređaj za punjenje upotrebljavajte i čuvajte na temperaturama između + 5 °C i + 40 °C.
- Osobe se mogu spotaknuti preko priključnog voda. Osobe se mogu ozlijediti, a uređaj za punjenje može se oštetiti.
 - ▶ Priključni vod položite ravno na tlo.

4.6 Sigurnosno ispravno stanje

4.6.1 Uređaj za puhanje

Uređaj za puhanje je u sigurnosno ispravnom stanju, ako su ispunjeni sljedeći uvjeti:

- Uređaj za puhanje je neoštećen.
- Uređaj za puhanje čist je i suh.
- Elementi za korištenje funkcioniraju i na njima nisu vršene izmjene.
- Za ovaj uređaj za puhanje montiran je originalni pribor poduzeća STIHL.
- Pribor je ispravno montiran.

▲ UPOZORENJE

- U sigurnosno neispravnom stanju ugradbeni dijelovi više ne mogu ispravno funkcionirati i sigurnosne naprave mogu se deaktivirati. Osobe se mogu teško ozlijediti ili smrtno stradati.
 - ▶ Radite s neoštećenim uređajem za puhanje.
 - ▶ Ako je uređaj za puhanje onečišćen ili je mokar: očistite uređaj za puhanje i pustite ga da se osuši.

- ▶ Nemojte vršiti izmjene na uređaju za puhanje. Izuzetak: dogradnja odgovarajuće mlaznice za ovaj uređaj za puhanje.
- ▶ Ako elementi za posluživanje nisu u funkciji: nemojte raditi s uređajem za puhanje.
- ▶ Za ovaj uređaj za puhanje montirajte originalni pribor poduzeća STIHL.
- ▶ Ugradite pribor kako je opisano u ovim uputama za uporabu ili u uputama za uporabu pribora.
- ▶ Nemojte gurati predmete u otvore uređaja za puhanje.
- ▶ Zamijenite istrošene ili oštećene natpise s napomenama.
- ▶ Ako postoje nejasnoće: potražite pomoć specijaliziranog distributera društva STIHL.

4.6.2 Akumulator

Akumulator je u sigurnom stanju sigurnom, ako su ispunjeni sljedeći uvjeti:

- Akumulator nije oštećen.
- Akumulator je čist i suh.
- Akumulator funkcionira i nije izmijenjen.

▲ UPOZORENJE

- U stanju koje nije sigurno akumulator ne može više sigurno raditi. Ljudi se mogu teško ozlijediti.
 - ▶ Radite samo neoštećenim nožem i funkcionalnim akumulatorom.
 - ▶ Nemojte puniti oštećen ili neispravan akumulator.
 - ▶ Ako je akumulator zaprljan ili mokar: očistite akumulator i pustite da se osuši.
 - ▶ Nemojte modificirati akumulator.
 - ▶ Ne umećite nikakve predmete u otvore akumulatora.
 - ▶ Nemojte povezivati i kratko spajati električne kontakte akumulatora s metalnim predmetima.
 - ▶ Nemojte otvarati akumulator.
 - ▶ Zamijenite istrošene ili oštećene pločice s napomenama.
- Iz oštećenog akumulatora može isteći tekućina. Ako tekućina dođe u kontakt s kožom ili očima, može doći do nadraživanja kože ili očiju.
 - ▶ Izbjegavajte kontakt s tekućinom.
 - ▶ Ako je došlo do kontakta s kožom: zahvaćene dijelove kože operite velikom količinom vode i sapunom.
 - ▶ Ako je došlo do kontakta s očima: oči ispirite velikom količinom vode najmanje 15 minuta i obratite se liječniku.
- Oštećen ili neispravan akumulator može neobičajeno mirisati, dimiti se ili goriti. Može doći

do teških ozljeda ili smrti ljudi i materijalne štete.

- ▶ Ako akumulator ima neobičajan miris ili se dimi: nemojte upotrebljavati akumulator i držite ga podalje od zapaljivih materijala.
- ▶ Ako akumulator gori: pokušajte ugasisi akumulator aparatom za gašenje požara ili vodom.

4.6.3 Uređaj za punjenje

Uređaj za punjenje je u sigurnosno ispravnom stanju ako su ispunjeni sljedeći uvjeti:

- Uređaj za punjenje je neoštećen.
- Uređaj za punjenje je čist i suh.

▲ UPOZORENJE

- U sigurnosno neispravnom stanju ugradbeni dijelovi više ne mogu ispravno funkcionirati i sigurnosne naprave mogu biti stavljene izvan snage. Osobe se mogu teško ozlijediti ili smrtno stradati.
 - ▶ Upotrebljavajte neoštećeni uređaj za punjenje.
 - ▶ Ako je uređaj za punjenje prljav ili mokar: očistite uređaj za punjenje i ostavite ga da se osuši.
 - ▶ Ne vršite izmjene na uređaju za punjenje.
 - ▶ Ne gurajte predmete u otvore uređaja za punjenje.
 - ▶ Električne kontakte uređaja za punjenje nemojte spajati s metalnim predmetima i nemojte kratko spajati.
 - ▶ Ne otvarajte uređaj za punjenje.

4.7 Korištenje

▲ UPOZORENJE

- U određenim situacijama korisnik više ne može koncentrirano raditi. Korisnik se može spotaknuti, pasti i biti teško ozlijeđen.
 - ▶ Radite mirno i promišljeno.
 - ▶ Ako su osjetljivost i vidljivost loši: nemojte raditi s uređajem za puhanje.
 - ▶ Uređajem za puhanje rukovati samostalno.
 - ▶ Nemojte raditi preko visine ramena.
 - ▶ Pazite na prepreke.
 - ▶ Radite stojeći na tlu i održavajte ravnotežu. Ako treba raditi na visini: upotrijebite radnu podiznu platformu ili sigurnu skelu.
 - ▶ Ako se pojave znakovi umora: napravite stanku u radu.
 - ▶ Otpuhujte u smjeru vjetrova.
- Za vrijeme rada predmeti mogu biti odbačeni u vis velikom brzinom. Osobe i životinje mogu se ozlijediti te mogu nastati materijalne štete.



- ▶ Nemojte otpuhivati u smjeru osoba, životinja i predmeta.

- Ako na uređaju za puhanje za vrijeme rada nastanu promjene ili se neobično ponaša, moguće je da uređaj za puhanje nije u sigurnosno ispravnom stanju. Osobe se mogu teško ozlijediti i može nastati materijalna šteta.
 - ▶ Prekinite rad, izvadite akumulator i potražite pomoć stručnog trgovca društva STIHL.
- Za vrijeme rada uređaj za puhanje može vibrirati.
 - ▶ Napravite stanku u radu.
 - ▶ Ako nastupe naznake smetnji u cirkulaciji: potražite pomoć liječnika.
- Zbog zavrtnožene prašine uređaj za puhanje može se elektrostatski napuniti. U određenim uvjetima okoliša (npr. suhi okoliš) uređaj za puhanje može se naglo isprazniti i mogu se pojaviti iskre. Iskre u lako zapaljivom ili eksplozivnom okolišu mogu izazvati požare i eksplozije. Moguće su teške ozljede ili smrti osoba i može nastati materijalna šteta.
 - ▶ Nemojte raditi u lako zapaljivom i eksplozivnom okolišu.

4.8 Puniti

▲ UPOZORENJE

- Za vrijeme punjenja oštećen ili defektan uređaj za punjenje može neobično mirisati ili se dimiti. Osobe se mogu ozlijediti i može nastati šteta na stvarima.
 - ▶ Mrežni utikač izvuči iz utičnice.
- Uređaj za punjenje se pri nedostatnom odvođenju topline može pregrijati i izazvati požar. Osobe mogu biti teško ozlijeđene ili usmrćene i može nastati šteta na stvarima.
 - ▶ Ne pokrivati uređaj za punjenje.

4.9 Električno priključivanje

Kontakt s ugradbenim dijelovima koji provode struju može nastati uslijed sljedećih uzroka:

- Priključni vod ili produžni vod su oštećeni.
- Mrežni utikač priključnog voda ili produžnog voda je oštećen.
- Utičnica nije ispravno instalirana.

▲ OPASNOST

- Kontakt s ugradbenim dijelovima koji provode struju može uzrokovati strujni udar. Može doći do teških ozljeda ili smrti korisnika.
 - ▶ Osigurajte da su priključni vod, produžni vod i njihovi mrežni utikači neoštećeni.



Ako je priključni vod ili produžni vod oštećen:

- ▶ Ne dodirujte oštećena mjesta.
 - ▶ Izvucite mrežni utikač iz utičnice.
- ▶ Dodirujte priključni vod, produžni vod i njihov mrežni utikač samo suhim rukama.
 - ▶ Mrežni utikač priključnog voda ili produžnog voda utaknite u ispravno instaliranu i osiguranu utičnicu sa zaštitnim kontaktom.
 - ▶ Uređaj za punjenje priključite preko zaštitne nadstrujne sklopke (30 mA, 30 ms).
- Oštećen ili neprikladan produžni vod može uzrokovati električni udar. Osobe se mogu teško ozlijediti ili smrtno stradati.
 - ▶ Upotrebjavajte produžni vod s ispravnim poprečnim presjekom voda,  18.4.

▲ UPOZORENJE

- Za vrijeme punjenja pogrešan mrežni napon ili pogrešna mrežna frekvencija mogu uzrokovati prevelik napon u uređaju za punjenje. Uređaj za punjenje može se oštetiti.
 - ▶ Osigurajte da su mrežni napon i mrežna frekvencija strujne mreže u skladu s podacima o snazi uređaja za punjenje na pločici.
- Ako je uređaj za punjenje priključen na višestruku utičnicu, za vrijeme punjenja može doći do preopterećenja električnih ugradbenih dijelova. Električni ugradbeni dijelovi mogu se pregrijati i izazvati požar. Moguće su teške ozljede ili smrti osoba i može nastati materijalna šteta.
 - ▶ Osigurajte da specifikacije snage na višestrukoj utičnici ne premašuju ukupan broj podataka o snazi uređaja za punjenje i snazi svih električnih uređaja koji su spojeni na višestruku utičnicu.
- Pogrešno postavljen priključni vod i produžni vod mogu se oštetiti i osobe se mogu preko njih spotaknuti. Osobe se mogu ozlijediti, a priključni vod ili produžni vod mogu se oštetiti.
 - ▶ Postavite i označite priključni vod i produžni vod tako da se osobe preko njih ne mogu spotaknuti.
 - ▶ Postavite priključni vod i produžni vod tako da ne budu nategnuti ili zapleteni.
 - ▶ Postavite priključni vod i produžni vod tako da se ne oštećuju, ne prelamaju ili prignječuju, odnosno ne taru.
 - ▶ Zaštitite priključni vod i produžni vod od vrućine, ulja i kemikalija.
 - ▶ Postavite priključni vod i produžni vod na suhu podlogu.

- Za vrijeme rada produžni se vod zagrijava. Ako se toplinu ne može odvesti, ona može prouzrokovati požar.
 - ▶ Ako upotrebljavate kabelski bubanj: odmotajte kabelski bubanj u potpunosti.
- Ako električni vodovi i cijevi prolaze kroz zid, mogu se oštetiti kada se uređaj za punjenje montira na zid. Kontakt s električnim vodovima može uzrokovati strujni udar. Osobe se mogu teško ozlijediti i može nastati materijalna šteta.
 - ▶ Uvjerite se da na predviđenom mjestu kroz zid ne prolaze električni vodovi i cijevi.
- Ako se uređaj za punjenje ne montira na zid kako je opisano u ovim uputama za uporabu, uređaj za punjenje ili akumulator mogu pasti ili se uređaj za punjenje može previše zagrijati. Osobe se mogu ozlijediti i može nastati materijalna šteta.
 - ▶ Uređaj za punjenje montirajte na zid kako je opisano u ovim uputama za uporabu.
- Ako se uređaj za punjenje s umetnutim akumulatorom montira na zid, akumulator može ispasti iz uređaja za punjenje. Osobe se mogu ozlijediti i može nastati materijalna šteta.
 - ▶ Prvo montirajte uređaj za punjenje na zid, a zatim umetnite akumulator.

4.10 Transport

4.10.1 Uređaj za puhanje

▲ UPOZORENJE

- Za vrijeme transporta uređaj se za puhanje može prevrnuti ili pomicati. Osobe se mogu ozlijediti i može nastati materijalna šteta.



- ▶ Izvaditi akumulator.

- ▶ Uređaj za puhanje osigurati zateznim trakama, remenjem ili mrežom tako da se ne može prevrnuti niti pomaknuti.

4.10.2 Akumulator

▲ UPOZORENJE

- Akumulator nije zaštićen od svih utjecaja iz okoline. Ako je akumulator izložen određenim utjecajima okoline, može se oštetiti i može nastati materijalna šteta.
 - ▶ Nemojte transportirati oštećen akumulator.
- Za vrijeme transporta akumulator se može prevrnuti ili pomaknuti. Osobe se mogu ozlijediti i može nastati materijalna šteta.
 - ▶ Akumulator zapakirajte u pakiranje tako da se ne može pomicati.

- ▶ Pakiranje osigurajte tako da se ne može pomicati.

4.10.3 Uređaj za punjenje

▲ UPOZORENJE

- Za vrijeme transporta uređaj za punjenje može se prevrnuti ili pomicati. Osobe se mogu ozlijediti i može nastati materijalna šteta.
 - ▶ Izvucite mrežni utikač iz utičnice.
 - ▶ Izvadite akumulator.
 - ▶ Uređaj za punjenje osigurajte zateznim trakama, remenjem ili mrežom tako da se ne može prevrnuti niti pomaknuti.
- Priključni vod nije namijenjen za to da se uređaj za punjenje na njemu nosi. Priključni vod i uređaj za punjenje mogu se oštetiti.
 - ▶ Namotajte priključni vod i pričvrstite na uređaju za punjenje.

4.11 Pohranjivanje/skladištenje

4.11.1 Uređaj za puhanje

▲ UPOZORENJE

- Djeca ne mogu prepoznati i procijeniti opasnosti od uređaja za puhanje. Djeca se mogu teško ozlijediti.



- ▶ Izvaditi akumulator.

- ▶ Uređaj za puhanje pohraniti izvan dosega djece.
- Električni kontakti na uređaju za puhanje i metalni ugradbeni dijelovi mogu korodirati uslijed vlage. Uređaj za puhanje se može oštetiti.
 - ▶ Izvaditi akumulator.



- ▶ Uređaj za puhanje pohraniti čist i suh.

4.11.2 Akumulator

▲ UPOZORENJE

- Djeca ne mogu prepoznati i procijeniti opasnosti koje proizlaze iz akumulatora. Djeca se mogu teško ozlijediti.
 - ▶ Akumulator čuvajte izvan dosega djece.
- Akumulator nije zaštićen od svih utjecaja iz okoline. Ako je akumulator izložen određenim utjecajima iz okoline, može se nepopravljivo oštetiti.
 - ▶ Akumulator čuvajte na čistom i suhom mjestu.

- ▶ Akumulator pohranite u zatvorenoj prostora.
- ▶ Akumulator pohranite odvojeno od uređaja za puhanje.
- ▶ Ako akumulator pohranjujete u uređaju za punjenje: izvucite mrežni utikač i pohranite akumulator s razinom napunjenosti između 40 % i 60 % (2 LE diode svijetle zeleno).
- ▶ Akumulator pohranite na temperaturama između - 10 °C i + 50 °C.

4.11.3 Uređaj za punjenje

▲ UPOZORENJE

- Djeca ne mogu prepoznati i procijeniti opasnosti od uređaja za punjenje. Djeca se mogu teško ozlijediti ili smrtno stradati.
 - ▶ Izvucite mrežni utikač.
 - ▶ Držite uređaj za punjenje izvan dosega djece.
- Uređaj za punjenje nije zaštićen od svih okolnih utjecaja. Ako je uređaj za punjenje izložen određenim okolnim utjecajima, može se oštetiti.
 - ▶ Izvucite mrežni utikač.
 - ▶ Ako je uređaj za punjenje zagrijan: ostavite uređaj za punjenje da se ohladi.
 - ▶ Pohranite čist i suh uređaj za punjenje.
 - ▶ Pohranite uređaj za punjenje u zatvorenoj prostoriji.
 - ▶ Pohranite uređaj za punjenje u temperaturnom području između + 5 °C i + 40 °C.
- Priključni vod nije namijenjen za to da se uređaj za punjenje na njemu nosi ili ovješava. Priključni vod i uređaj za punjenje mogu se oštetiti.
 - ▶ Uređaj za punjenje primite za kućište i čvrsto držite. Zahvatno korito za jednostavno podizanje uređaja za punjenje smješteno je na uređaju za punjenje.
 - ▶ Uređaj za punjenje ovjesite na zidnu držaljku.

4.12 Čišćenje, održavanje, popravak

▲ UPOZORENJE

- Ako je za vrijeme čišćenja, održavanja ili vršenja popravka umetnut akumulator, uređaj za puhanje može se nehотиčno uključiti. Osobe se mogu teško ozlijediti i može nastati materijalna šteta.



- ▶ Izvadite akumulator.

- Oštra sredstva za čišćenje, čišćenje vodenim mlazom ili šiljasti predmeti mogu oštetiti uređaj za puhanje, akumulator i uređaj za punjenje. Ako se uređaj za puhanje, akumulator i uređaj za punjenje ne čiste kako je opisano u ovoj uputi za uporabu, ugradbeni dijelovi ne mogu više ispravno funkcionirati i sigurnosne naprave stavljaju se izvan snage. Osobe se mogu teško ozlijediti.
 - ▶ Uređaj za puhanje, akumulator i uređaj za punjenje čistite kao što je opisano u ovoj uputi za uporabu.
- Ako se uređaj za puhanje, akumulator ili uređaj za punjenje ne održavaju i ne popravljaju ispravno, ugradbeni dijelovi više ne mogu ispravno funkcionirati i sigurnosne naprave stavljaju se izvan snage. Osobe se mogu teško ozlijediti ili smrtno stradati.
 - ▶ Uređaj za puhanje, akumulator i uređaj za punjenje nemojte održavati ni popravljati sami.
 - ▶ Ako se uređaj za puhanje, akumulator ili uređaj za punjenje moraju održavati ili popraviti: potražite pomoć stručnog trgovca poduzeća STIHL.

5 Uređaj za puhanje pripremiti za primjenu

5.1 Priprema uređaja za puhanje za primjenu

Prije svakog početka rada moraju se izvršiti sljedeći koraci:

- ▶ Osigurajte da se sljedeći ugradbeni dijelovi nalaze u sigurnosno ispravnom stanju:
 - Uređaj za puhanje, 4.6.1.
 - Akumulator, 4.6.2.
 - Uređaj za punjenje, 4.6.3.
- ▶ Provjeriti akumulator, 10.2.
- ▶ Napunite akumulator u potpunosti, 6.2.
- ▶ Očistite uređaj za puhanje, 15.1.
- ▶ Montirajte mlaznicu, 7.1.
- ▶ Provjerite elemente za rukovanje, 10.1.
- ▶ Ako se koraci ne mogu izvršiti: ne upotrebljavati uređaj za puhanje i potražiti pomoć stručnog trgovca tvrtke STIHL.

6 Napuniti akumulator i LED diode

6.1 Montaža uređaja za punjenje na zid

Uređaj za punjenje moguće je montirati na zid.

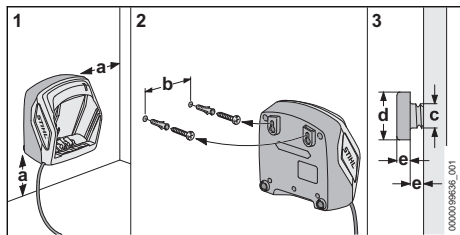

► Uređaj za punjenje montirati na zid tako da budu ispunjeni sljedeći uvjeti:

- Upotrijebljen je prikladni pričvrсни materijal.
- Uređaj za punjenje u vodoravnom je položaju.

Poštivale su se sljedeće dimenzije:

- a = najmanje 100 mm
- b (za AL 101) = 75 mm
- b (za AL 301) = 100 mm
- b (za AL 500) = 120 mm
- c = 4,5 mm
- d = 9 mm
- e = 2,5 mm

6.2 Punjenje akumulatora

Vrijeme punjenja ovisi o različitim utjecajima, primjerice o temperaturi akumulatora ili o okolnoj temperaturi. Stvarno vrijeme punjenja može odstupati od navedenog vremena punjenja. Vrijeme punjenja navedeno je pod www.stihl.com/charging-times.

Kada je mrežni utikač utaknut u utičnicu i kad je akumulator umetnut u uređaj za punjenje, postupak punjenja započinje automatski. Kada je akumulator u potpunosti napunjen, uređaj za punjenje automatski se isključuje.

Akumulator i uređaj za punjenje za vrijeme punjenja se zagrijavaju.

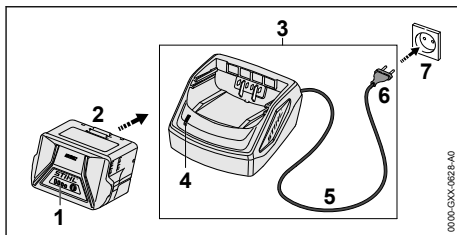

- Mrežni utikač (6) utaknite u lako dostupnu utičnicu (7).
Uređaj za punjenje (3) provodi samotestiranje. LED dioda (4) svijetli zeleno cca 1 sekundu i crveno cca 1 sekundu.
- Položite priključni vod (5).
- Akumulator (2) umetnite u vodilice uređaja za punjenje (3) i pritisnite do kraja. LED dioda (4) svijetli zeleno. LED diode (1) svijetle zeleno i akumulator (2) se puni.
- Ako LED dioda (4) i LED diode (1) više ne svijetle: akumulator (2) potpuno je pun i može se izvaditi iz uređaja za punjenje (3).
- Ako se uređaj za punjenje (3) više ne upotrebljava: izvucite mrežni utikač (6) iz utičnice (7).

6.3 Prikazati razinu napunjenosti

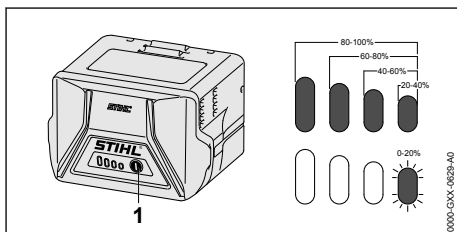

- Pritisnuti pritisnu tipku/tipkalo (1). LED diode svijetle cca 5 sekundi zeleno i pokazuju razinu napunjenosti.
- Ukoliko desna LED dioda svjetluca/žmirkava zeleno: napuniti akumulator.

6.4 LED diode na akumulatoru

LED diode mogu pokazivati razinu napunjenosti akumulatora ili kvarove/smetnje. LED diode mogu svijetliti ili svjetlucati/žmirkati zeleno ili crveno.

Ukoliko LED diode svijetle ili svjetlucaju/žmirkaju zeleno, prikazuje se razina napunjenosti.

- Ukoliko LED diode svijetle ili svjetlucaju/žmirkaju crveno: otkloniti kvarove/smetnje,  17.1.

U uređaju za puhanje ili u akumulatoru postoji kvar/smetnja.

6.5 LED dioda na uređaju za puhanje

LED dioda pokazuje status uređaja za puhanje.

Ukoliko LED dioda svijetli zeleno, akumulator se puni.

► Ukoliko LED dioda svjetluca/žmirka crveno: odkloniti kvar/smetnju.

U uređaju za puhanje postoji kvar/smetnja.

7 Sastaviti uređaj za puhanje

7.1 Dogradnja, podešavanje i demontaža mlaznice

Mlaznica se ovisno o veličini tijela poslužitelja može na cijevi za puhanje dograditi u 3 položajima. Položaji su označeni na cijevi za puhanje.

► Isključite uređaj za puhanje i izvadite akumulator.

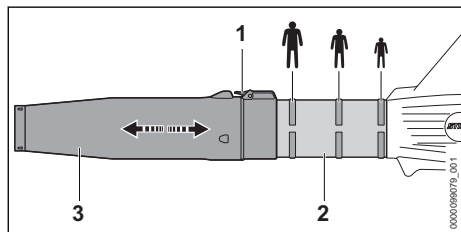

► Pritisnite razdjelnu polugu (1) i držite je pritisnutom.

► Mlaznicu (3) gurnite do željenog položaja na cijevi za puhanje (2).

► Pustite razdjelnu polugu (1).

Pomičite mlaznicu (3) dok razdjelno-blokirna poluga (1) ne uskoči.

8 Umetnuti i izvaditi akumulator

8.1 Umetnuti akumulator

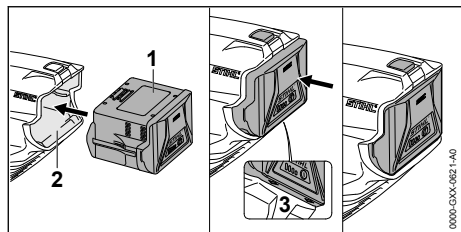

► Akumulator (1) gurati u akumulatorsku komoricu (2) tako dugo, dok se ne začuje čujni zvuk klik.

Strjeljice (3) na akumulatoru (1) su još vidljive i akumulator (1) je osiguran u akumulatorskoj komorici (2). Između uređaja za puhanje i akumulatora (1) ne postoji električni kontakt.

► Akumulator (1) gurati do graničnika u akumulatorsku komoricu (2).

Akumulator (1) se uključuje s drugim zvukom klik i zatvara vezano s kućištem uređaja za puhanje.

8.2 Vađenje akumulatora

► Uređaj za puhanje postavite na ravnu površinu.

► Jednu ruku držite ispred akumulatorske komorice tako da akumulator (2) ne može ispasti.

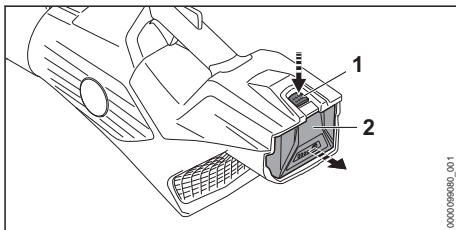

► S drugom rukom pritisnite zapornu polugu (1). Deblokirao je akumulator (2) i može se izvaditi.

9 Uređaj za puhanje uklopiti/uključiti i iskllopiti/isključiti

9.1 Uključivanje uređaja za puhanje

► Držite uređaj za puhanje jednom rukom za ručku za upravljanje tako da palac obuhvaća ručku.

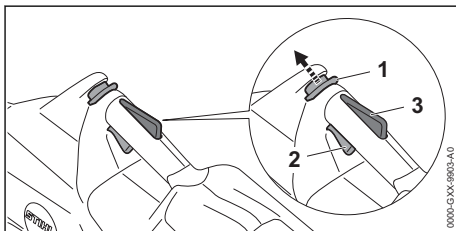

► Zasun za otpiranje (1) gurnite palcem u smjeru cijevi za puhanje i tako ga držite.

► Kažiprstom pritisnite sklopnu polugu (2) i držite je pritisnutom.

Uređaj za puhanje ubrzava i zrak struji iz mlaznice. Zasun za otpiranje (1) može se otpustiti.

Što je više pritisnuta sklopna poluga (2), to više zraka struji iz mlaznice.

Kada se pritisne ergonomska poluga (3), sklopna poluga (2) i dalje je otvorena. To omogućava da se sklopna poluga otpusti i ponovo pritisne, a da se zasun za otpiranje ne mora ponovno gurnuti u smjeru cijevi za puhanje.

Kada se otpuste sklopna poluga (2) i ergonomska poluga (3), zatvara se sklopna poluga (2). Zasun za otpiranje (1) treba ponovno gurnuti u smjeru cijevi za puhanje i držati ga tako da bi se otvorila sklopna poluga (2).

9.2 Isključiti/isključiti uređaj za puhanje

- ▶ Otpustiti sklopnu polugu.
Zrak više ne struji iz mlaznice.
 - ▶ Ukoliko zrak i nadalje struji iz mlaznice: akumulator izvaditi van i potražiti pomoć stručnog trgovca tvrtke STIHL.
- Uređaj za puhanje je defektan.

10 Provjeriti uređaj za puhanje i akumulator

10.1 Provjera elemenata rukovanja

Zasun za otpiranje, ergonomska poluga i sklopna poluga

- ▶ Izvadite akumulator.
- ▶ Pokušajte pritisnuti sklopnu polugu bez aktiviranja zasuna za otpiranje.
- ▶ Ako je moguće pritisnuti sklopnu polugu: nemojte se koristiti uređajem za puhanje i potražite pomoć stručnog trgovca društva STIHL.

Neispravan je zasun za otpiranje.

- ▶ Zasun za otpiranje gurnite palcem u smjeru cijevi za puhanje i tako ga držite.
 - ▶ Pritisnite i držite ergonomsku polugu.
 - ▶ Pritisnite sklopnu polugu.
Zasun za otpiranje može se otpustiti.
 - ▶ Otpustite sklopnu i ergonomsku polugu.
 - ▶ Ako su zasun za otpiranje, sklopna poluga ili ergonomska poluga teško pokretljivi ili se ne vraćaju u početni položaj: nemojte upotrebljavati uređaj za puhanje i potražite pomoć stručnog trgovca društva STIHL.
- Zasun za otpiranje, sklopna poluga ili ergonomska poluga su neispravni.

Uključivanje uređaja za puhanje

- ▶ Umetnite akumulator.
- ▶ Zasun za otpiranje gurnite u smjeru cijevi za puhanje i tako držite.

- ▶ Pritisnite sklopnu polugu i držite je pritisnutom.
Zrak struji iz mlaznice.
- ▶ Ako 3 LE diode trepere crveno: izvadite akumulator i potražite pomoć stručnog trgovca društva STIHL.
U uređaju za puhanje postoji kvar.
- ▶ Otpustite sklopnu polugu.
Zrak više ne struji iz mlaznice.
- ▶ Ako zrak i dalje struji iz mlaznice: akumulator izvadite van i potražite pomoć stručnog trgovca društva STIHL.
Uređaj za puhanje je neispravan.

10.2 Provjeriti akumulator

- ▶ Pritisnuti tipkalo na akumulatoru.
LED diode svijetle ili svjetlucaju/žmirkaju.
- ▶ Ukoliko LED diode ne svijetle ili ne svjetlucaju/žmirkaju: ne upotrebljavati akumulator i potražiti pomoć stručnog trgovca tvrtke STIHL.
U akumulatoru postoji smetnja/kvar.

11 Raditi s uređajem za puhanje

11.1 Držanje i vođenje uređaja za puhanje

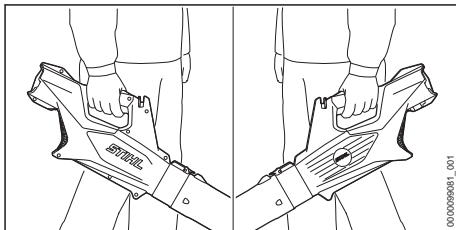

- ▶ Nosite uređaj za puhanje na leđima.
- ▶ Držite uređaj za puhanje jednom rukom za ručku za upravljanje tako da palac obuhvaća ručku.

11.2 Puhanje

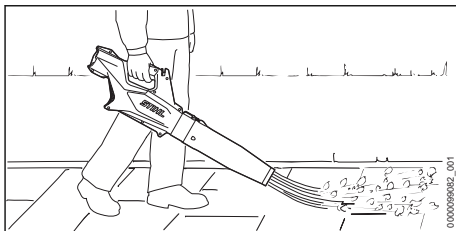

- ▶ Mlaznicu usmjerite prema tlu.
- ▶ Polagano se i kontrolirano krećite naprijed.

12 Nakon rada

12.1 Nakon rada

- ▶ Isključiti/isključiti uređaj za puhanje i akumulator izvaditi van.
- ▶ Ukoliko je uređaj za puhanje mokar: uređaj za puhanje pustiti da se osuši.
- ▶ Ukoliko je akumulator mokar: akumulator pustiti da se osuši.
- ▶ Čistiti uređaj za puhanje.
- ▶ Očistiti akumulator.

13 Transport

13.1 Transport uređaja za puhanje

- ▶ Isključite uređaj za puhanje i izvadite akumulator.

Nošenje uređaja za puhanje

- ▶ Nosite uređaj za puhanje jednom rukom za ručku za upravljanje.

Transportiranje uređaja za puhanje u vozilu

- ▶ Uređaj za puhanje osigurati tako da se ne može prevrnuti niti pomicati.

13.2 Transportiranje akumulatora

- ▶ Isključite uređaj za puhanje i izvadite akumulator.
- ▶ Osigurajte da se akumulator nalazi u sigurnosno ispravnom stanju.
- ▶ Akumulator zapakirajte u pakiranje tako da se ne može pomicati.
- ▶ Pakiranje osigurajte tako da se ne može pomicati.

Akumulator podliježe ispunjenju zahtjeva za transport opasne robe. Akumulator je klasificiran kao UN 3480 (litij-ionske baterije) i ispitivan prema UN-ovom Priručniku za ispitivanja i kriterije, Dio III, pododjeljak 38.3.

Transportni propisi nalaze se na stranici www.stihl.com/safety-data-sheets.

13.3 Transport uređaja za punjenje

- ▶ Izvucite mrežni utikač iz utičnice.
- ▶ Izvadite akumulator.
- ▶ Namotajte priključni vod i pričvrstite na uređaju za punjenje.
- ▶ Ako transportirate uređaj za punjenje u vozilu: osigurajte uređaj za punjenje zateznim trakama, remenjem ili mrežom tako da se ne može prevrnuti niti pomaknuti.

14 Pohranjivanje/skladištenje

14.1 Pohraniti/skladištiti uređaj za puhanje

- ▶ Isključiti/isključiti uređaj za puhanje i akumulator izvaditi van.
- ▶ Uređaj pohraniti tako, da su ispunjeni sljedeći uvjeti:
 - Uređaj za puhanje je izvan dosega djece.
 - Uređaj za puhanje je čist i suh.

14.2 Pohrana akumulatora

STIHL preporučuje akumulator pohraniti/skladištiti u razini napunjenosti između 40 % i 60 % (2 zeleno svijetleće LED diode).

- ▶ Akumulator pohraniti tako da su ispunjeni sljedeći uvjeti:
 - Akumulator je izvan dosega djece.
 - Akumulator je čist i suh.
 - Akumulator je u zatvorenoj prostoriji.
 - Akumulator je odvojen od uređaja za puhanje.
 - Ako akumulator pohranjujete u uređaju za punjenje: izvucite mrežni utikač i pohranite akumulator s razinom napunjenosti između 40 % i 60 % (2 LE diode svijetle zeleno).
 - Akumulator je u temperaturnom području između - 10 °C i + 50 °C.

UPUTA

- Ako akumulator nije pohranjen kako je opisano u ovim uputama za uporabu, akumulator se može duboko isprazniti i time nepopravljivo oštetiti.
 - ▶ Napunite ispražnjen akumulator prije pohranjivanja. Tvrtka STIHL preporučuje pohranjivanje akumulatora s razinom napunjenosti između 40 % i 60 % (2 LE diode svijetle zeleno).
 - ▶ Akumulator pohranite odvojeno od uređaja za puhanje.

14.3 Pohrana uređaja za punjenje

- ▶ Izvucite mrežni utikač iz utičnice.

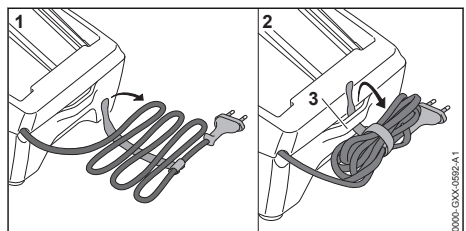

- ▶ Namotajte priključni vod i pričvrstite ga za uređaj za punjenje.
- ▶ Uređaj za punjenje čuvajte tako da budu ispunjeni sljedeći uvjeti:
 - Uređaj za punjenje izvan je dosega djece.
 - Uređaj za punjenje čist je i suh.
 - Uređaj za punjenje u zatvorenoj je prostoriji.
 - Uređaj za punjenje nije ovješan na priključni vod ili na držač (3) za priključni vod.
 - Uređaj za punjenje izložen je temperaturama između + 5 °C i + 40 °C.

15 Čistiti

15.1 Čišćenje uređaja za puhanje

- ▶ Isključite uređaj za puhanje i izvadite akumulator.
- ▶ Uređaj za puhanje očistite vlažnom krpom.
- ▶ Čistite raspore za prozračivanje kistom.
- ▶ Zaštitnu rešetku čistite kistom ili mekom četkom.
- ▶ Odstranite strana tijela iz akumulatorske komorice i akumulatorsku komoricu očistite vlažnom krpom.
- ▶ Električne kontakte u akumulatorskoj komorici očistite kistom ili mekom četkom.

15.2 Čistiti akumulator

- ▶ Akumulator čistiti s vlažnom krpom.

15.3 Čišćenje uređaja za punjenje

- ▶ Izvucite mrežni utikač iz utičnice.
- ▶ Čistite uređaj za punjenje vlažnom krpom.
- ▶ Raspore za prozračivanje čistite kistom.
- ▶ Električne kontakte uređaja za punjenje čistite kistom ili mekom četkom.

17 Odkloniti smetnje/kvarove

17.1 Otkloniti smetnje uređaja za puhanje ili akumulatora

Kvar	LED diode na akumulatoru	Uzrok	Otklanjanje
Nakon uključivanja uređaj za puhanje ne radi.	1 LED dioda treperi zeleno.	Preniska je razina napunjenosti akumulatora.	▶ Napuniti akumulator.
	1 LED dioda svijetli crveno.	Akumulator je previše zagrijan ili je hladan.	▶ Izvaditi akumulator. ▶ Ostaviti akumulator da se ohladi ili zagrije.
	3 LED diode trepere crveno.	U uređaju za puhanje postoji smetnja.	▶ Izvaditi akumulator. ▶ Očistiti električne kontakte u akumulatorskoj komorici. ▶ Umetnuti akumulator. ▶ Uključiti uređaj za puhanje.

16 Održavati i popravljati

16.1 Održavati i popravljati uređaj za puhanje

Poslužitelj ne može sam održavati i popravljati uređaj za puhanje.

- ▶ Ukoliko se uređaj za puhanje mora održavati ili je defektan ili oštećen: potražiti pomoć stručnog trgovca tvrtke STIHL.

16.2 Održavati i popravljati akumulator

Akumulator se ne mora održavati i ne može se popravljati.

- ▶ Ukoliko je akumulator defektan ili je oštećen: zamijeniti akumulator.

16.3 Održavanje i popravljanje uređaja za punjenje

Uređaj za punjenje nije potrebno održavati i ne može se popravljati.

- ▶ Ako je uređaj za punjenje neispravan ili oštećen: zamijenite uređaj za punjenje.
- ▶ Ako je priključni vod neispravan ili oštećen: ne upotrebljavajte uređaj za punjenje i povjerite zamjenu priključnog voda stručnom trgovcu tvrtke STIHL.

Kvar	LED diode na akumulatoru	Uzrok	Otklanjanje
			▶ Ako 3 LED diode i nadalje trepere crveno: ne upotrebljavati uređaj za puhanje i potražiti pomoć stručnog trgovca poduzeća STIHL.
	3 LED diode svijetle crveno.	Uređaj za puhanje previše je zagrijan.	▶ Izvaditi akumulator. ▶ Uređaj za puhanje ostaviti da se ohladi.
	4 LED diode trepere crveno.	U akumulatoru postoji smetnja.	▶ Izvaditi akumulator i iznova ga umetnuti. ▶ Uključiti uređaj za puhanje. ▶ Ako 4 LED diode i nadalje trepere crveno: ne upotrebljavati akumulator i potražiti pomoć stručnog trgovca tvrtke STIHL.
		Električni je spoj između uređaja za puhanje i akumulatora prekinut.	▶ Izvaditi akumulator. ▶ Očistiti električne kontakte u akumulatorskoj komorici. ▶ Umetnuti akumulator.
		Uređaj za puhanje ili akumulator je vlažan.	▶ Osušiti uređaj za puhanje ili akumulator.
Uređaj se za puhanje u radu isključuje.	3 LED diode svijetle crveno.	Uređaj za puhanje previše je zagrijan.	▶ Izvaditi akumulator. ▶ Uređaj za puhanje ostaviti da se ohladi.
		Postoji električna smetnja.	▶ Izvaditi akumulator i iznova ga umetnuti. ▶ Uključiti uređaj za puhanje.
Vrijeme rada uređaja za puhanje previše je kratko.		Akumulator nije u potpunosti napunjen.	▶ Akumulator napuniti u potpunosti.
		Prekoračen je radni vijek akumulatora.	▶ Zamijeniti akumulator.
Nakon umetanja akumulatora u uređaj za punjenje postupak punjenja ne započinje.	1 LED dioda svijetli crveno.	Akumulator je previše zagrijan ili je hladan.	▶ Akumulator ostaviti umetnut u uređaju za punjenje. Postupak punjenja automatski započinje čim se postigne dopušteno temperaturno područje.

17.2 Otklanjanje kvarova uređaja za punjenje

Kvar	LED dioda na uređaju za punjenje	Uzrok	Otklanjanje poteškoća
Akumulator se ne puni.	LED dioda treperi crveno.	Električni spoj između uređaja za punjenje i akumulatora je prekinut. U uređaju za punjenje postoji kvar.	▶ Izvadite akumulator. ▶ Očistite električne kontakte na uređaju za punjenje. ▶ Umetnite akumulator. ▶ Ne upotrebljavajte uređaj za punjenje i potražite pomoć stručnog trgovca tvrtke STIHL.

18 Tehnički podaci

18.1 Uređaj za puhanje s akumulatorom STIHL BGA 60

- Dozvoljen akumulator: STIHL AK
- Snaga puhanja: 15 N
- Maksimalna brzina zraka: 69 m/s

- Prosječna brzina zraka: 58 m/s
- Protok zraka: 780 m³/h
- Težina bez akumulatora: 2,3 kg

Vrijeme rada navedeno je na stranici www.stihl.com/battery-life.

18.2 Akumulator STIHL AK

- Akumulatorska tehnologija: litij-ionska
- Napon: 36 V
- Kapacitet u Ah: vidi pločicu s podacima snage
- Obustava energije u Wh: vidi pločicu s podacima snage
- Težina u kg: vidi pločicu s podacima snage
- Dozvoljeno/dopušteno temperaturno područje za uporabu i pohranjivanje/skladištenje: -10 °C do +5 °C

18.3 Uređaj za punjenje STIHL AL 101

- Nazivni napon: vidi pločicu s oznakom snage
- Frekvencija: vidi pločicu s oznakom snage
- Nazivna snaga: vidi pločicu s oznakom snage
- Struja punjenja: vidi pločicu s oznakom snage
- Dozvoljeno/dopušteno temperaturno područje za uporabu i pohranjivanje/skladištenje: +5 °C do +40 °C

Vremena punjenja su pod www.stihl.com/charging-times navedena.

18.4 Produžni vodovi

Ako se upotrebljava produžni vod, njegove kablске žile ovisno o naponu i duljini produžnog voda moraju imati najmanje sljedeće poprečne presjeke:

Ako je nazivni napon na pločici s oznakom snage 220 V do 240 V:

- Duljina voda do 20 m: AWG 15 / 1,5 mm²
- Duljina voda od 20 m do 50 m: AWG 13 / 2,5 mm²

Ako je nazivni napon na pločici s oznakom snage 100 V do 127 V:

- Duljina voda do 10 m: AWG 14 / 2,0 mm²
- Duljina voda od 10 m do 30 m: AWG 12 / 3,5 mm²

18.5 Vrijednosti buke i vrijednosti vibracija

K-vrijednost za razinu zvučnog tlaka iznosi 2 dB(A). K-vrijednost za razinu zvučnog tlaka iznosi 2 dB(A). K-vrijednost za vrijednosti vibracije iznosi 2 m/s².

- Razina zvučnog tlaka L_{pA} izmjerena prema EN 50636-2-100: 76 dB(A).
- Razina zvučnog tlaka L_{wA} izmjerena prema EN 50636-2-100: 89 dB(A).
- Vrijednost vibracije a_{hv} izmjerena prema EN 50636-2-100, ručka za upravljanje: 1,2 m/s².

Navedene vrijednosti vibracija mjerene su prema normiranom ispitnom postupku i mogu se iskoristiti za usporedbu električnih uređaja. Vrijednosti vibracija koje stvarno nastaju mogu odstupati od navedenih vrijednosti, ovisno o vrsti primjene. Navedene vrijednosti vibracija mogu biti upotrijebljene za prvu procjenu vibracijskog opterećenja. Stvarna vrijednost vibracijskog opterećenja mora biti procijenjena. Pri tome se također mogu uzeti u obzir vremena u kojima je električni uređaj isključen i ona u kojima je pak uključen, ali radi bez opterećenja.

Informacije o usklađenosti s Direktivom o vibracijama 2002/44/EZ navedene su na stranici www.stihl.com/vib.

18.6 REACH

REACH označava EG-odredbu/propis za registriranje, procjenjivanje i dozvolu/dopuštenje primjene kemikalija.

Informacije za ispunjenje REACH odredbe su pod www.stihl.com/reach navedene.

19 Pričuvni dijelovi i pribor

19.1 Zamjenski dijelovi i pribor

STIHL Ovi simboli označavaju originalne zamjenske dijelove društva STIHL i originalni pribor društva STIHL.

STIHL preporučuje uporabu originalnih zamjenskih dijelova društva STIHL i originalnog pribora društva STIHL.

Društvo STIHL unatoč stalnom promatranju tržišta ne može procijeniti zamjenske dijelove i pribor drugih proizvođača u pogledu pouzdanosti, sigurnosti i prikladnosti i STIHL se ne može zauzeti za njihovu primjenu.

Originalni zamjenski dijelovi društva STIHL i originalan pribor društva STIHL dostupni su kod stručnog trgovca društva STIHL.

20 Zbrinjavanje

20.1 Zbrinjavanje uređaja za puhanje, akumulatora i uređaja za punjenje

Informacije o zbrinjavanju mogu se dobiti u lokalnoj upravi i od stručnog trgovca društva STIHL.

Nepropisno zbrinjavanje može naštetiti zdravlju i onečistiti okoliš.

- ▶ Odnosite STIHL proizvode uključujući pakiranje u skladu s lokalnim propisima na prikladno sabirno mjesto za recikliranje.
- ▶ Nemojte zbrinjavati s kućnim otpadom.

21 EU-izjava o sukladnosti

21.1 Uređaj za puhanje s akumulatorom STIHL BGA 60

ANDREAS STIHL AG & Co. KG
Badstraße 115
D-71336 Waiblingen

Njemačka

izjavljuje pod isključivo vlastitom odgovornošću da proizvod

- izvedba: uređaj za puhanje s akumulatorom
- Tvornička oznaka: STIHL
- tip: BGA 60
- serijska identifikacija: BA04

odgovara dotičnim odredbama direktiva 2011/65/EU, 2006/42/EZ, 2014/30/EU i 2000/14/EZ, a razvijen je i proizveden u skladu s verzijama sljedećih normi koje vrijede na datum proizvodnje: EN 55014-1, EN 55014-2, EN 60335-1 i EN 50636-2-100.

Radi određivanja mjerene i garantirane razine zvučne snage postupalo se prema Direktivi 2000/14/EZ, Prilog V.

- Mjerena razina zvučne snage: 89 dB(A)
- Garantirana razina zvučne snage: 91 dB(A)

Tehnička dokumentacija pohranjena je u odjelu za odobrenje proizvoda društva ANDREAS STIHL AG & Co. KG.

Godina proizvodnje, zemlja proizvodnje i broj stroja navedeni su na uređaj u za puhanje.

Waiblingen, 15. 9. 2021.

ANDREAS STIHL AG & Co. KG



u. z.

Dr. Jürgen Hoffmann, rukovoditelj odjela za odobrenje i regulaciju proizvoda

22 Adrese

22.1 STIHL – Glavna uprava

ANDREAS STIHL AG & Co. KG
Postfach 1771
D-71307 Waiblingen

22.2 STIHL – Prodajna društva

NJEMAČKA

STIHL Vertriebszentrale AG & Co. KG
Robert-Bosch-Straße 13
64807 Dieburg
Telefon: +49 6071 3055358

AUSTRIJA

STIHL Ges.m.b.H.
Fachmarktstraße 7
2334 Vösendorf
Telefon: +43 1 86596370

ŠVICARSKA

STIHL Vertriebs AG
Isenrietstraße 4
8617 Mönchaltorf
Telefon: +41 44 9493030

ČEŠKA REPUBLIKA

Andreas STIHL, spol. s r.o.
Chrlická 753
664 42 Modřice

22.3 STIHL – Uvoznici

BOSNA I HERCEGOVINA

UNIKOMERC d. o. o.
Bišće polje bb
88000 Mostar
Telefon: +387 36 352560
Telefaks: +387 36 350536

HRVATSKA

UNIKOMERC – UVOZ d.o.o.
Sjedište:
Amruševa 10, 10000 Zagreb
Prodaja:
Ulica Kneza Ljudevita Posavskog 56, 10410
Velika Gorica
Telefon: +385 1 6370010
Telefaks: +385 1 6221569

TURSKA

SADAL TARIM MAKİNELERİ DIŞ TİCARET A.Ş.
Hürriyet Mahallesi Manas Caddesi No.1
35473 Menderes, Izmir
Telefon: +90 232 210 32 32
Telefaks: +90 232 210 32 33

Obsah

1	Úvod.....	19
---	-----------	----

2	Informácie k tomuto návodu na obsluhu...	19
3	Prehľad.....	20
4	Bezpečnostné upozorenia.....	21
5	Príprava fúkača na použitie.....	27
6	Nabitie akumulátora a LED diódy.....	27
7	Zmontovanie fúkača.....	28
8	Vloženie a vybratie akumulátora.....	28
9	Zapnutie a vypnutie fúkača.....	29
10	Kontrola fúkača a akumulátora.....	29
11	Práca s fúkačom.....	30
12	Po ukončení práce.....	30
13	Preprava.....	30
14	Skladovanie.....	30
15	Čistenie.....	31
16	Údržba a oprava.....	31
17	Odstaňovanie porúch.....	32
18	Technické údaje.....	33
19	Náhradné diely a príslušenstvo.....	33
20	Likvidácia.....	33
21	EÚ vyhlásenie o zhode.....	34
22	Prehlásenie o zhode výrobcom – UKCA...34	

1 Úvod

Milá zákaznička, milý zákazník,

teší nás, že ste sa rozhodli pre výrobok spoločnosti STIHL. Naše výrobky vyvíjame a vyrábame v špičkovej kvalite podľa požiadaviek našich zákazníkov. Tým vznikajú výrobky s vysokou spoľahlivosťou aj pri extrémnom namáhaní.

Spoločnosť STIHL je tiež zárukou kvalitného servisu. Naše špecializované predajne zabezpečujú kompetentné poradenstvo a zaškolenie, ako aj rozsiahlu technickú podporu.

Spoločnosť STIHL sa výslovne hlási k trvalému a zodpovednému prístupu k životnému prostrediu. Tento návod na obsluhu vám ma pomôcť v tom, aby ste mohli váš výrobok STIHL používať s dlhou životnosťou bezpečne a šetrne k životnému prostrediu.

Ďakujeme vám za vašu dôveru a želáme vám veľa radosti s výrobkom spoločnosti STIHL.



Dr. Nikolas Stihl

DÔLEŽITÉ! PRED POUŽITÍM PREČÍTAJTE A USCHOVAJTE.

2 Informácie k tomuto návodu na obsluhu

2.1 Platné dokumenty

Platia miestne bezpečnostné predpisy.

- ▶ Okrem tohto návodu na obsluhu si prečítajte nasledujúce dokumenty, porozumejte im a uschovajte ich:
 - Bezpečnostné pokyny pre akumulátor STIHL AK
 - Bezpečnostné informácie pre akumulátory STIHL a výrobky so zabudovaným akumulátorom: www.stihl.com/safety-data-sheets

2.2 Označenie výstražných upozornení v texte



VAROVANIE

- Upozorenie poukazuje na nebezpečenstvá, ktoré môžu viesť k ťažkým zraneniam alebo smrti.
 - ▶ Uvedené opatrenia môžu ťažkým zraneniam alebo smrti zabrániť.

UPOZORNENIE

- Upozorenie poukazuje na nebezpečenstvá, ktoré môžu viesť k vecným škodám.
 - ▶ Uvedené opatrenia môžu vecným škodám zabrániť.

2.3 Symboly v texte



Tento symbol odkazuje na kapitolu v tomto návode na obsluhu.

3 Prehľad

3.1 Fúkač, akumulátor a nabíjačka

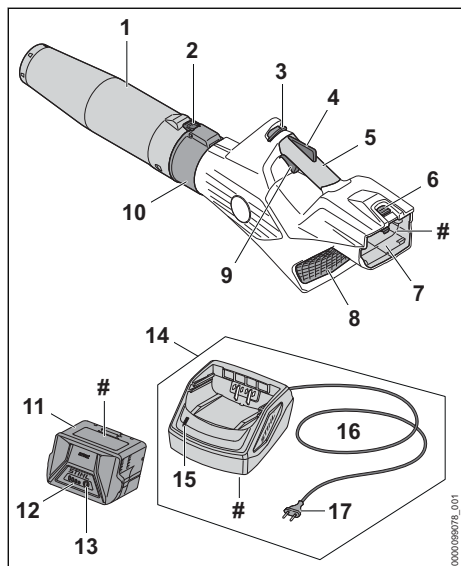

- 1 Dýza**
Dýza vedie a spája prúd vzduchu.
- 2 Aretačná páčka**
Odstiľovacia páka odblokováva nastavenie trysky.
- 3 Odblokovací posúvač**
Odblokovací posúvač odblokuje spínaciu páčku.
- 4 Ergo páčka**
Ergo páčka drží odblokovací posúvač v polohe, keď sa pustí spínacia páčka.
- 5 Ovládacia rukoväť**
Ovládacia rukoväť slúži na obsluhu, vedenie a nosenie fúkača.
- 6 Blokacia páčka**
Blokacia páčka udržiava akumulátor v akumulátorovej šachte.
- 7 Akumulátorová šachta**
Akumulátorová šachta slúži na umiestnenie akumulátora.
- 8 Ochranná mriežka**
Ochranná mriežka chráni používateľa pred pohybujúcimi sa dielmi fúkača.
- 9 Spínacia páčka**
Spínacia páčka zapína a vypína fúkač.
- 10 Fúkacia rúra**
Fúkacia rúra vedie prúd vzduchu.

11 Akumulátor

Akumulátor zásobuje fúkač energiou.

12 LED

LED diódy zobrazujú stav nabitia akumulátora a poruchy.

13 Tlačidlo

Tlačidlo aktivuje LED diódy na akumulátore.

14 Nabíjačka

Nabíjačka nabíja akumulátor.

15 LED

LED zobrazuje stav nabíjačky.

16 Prívodný kábel

Prívodný kábel spája nabíjačku so sieťovou zástrčkou.

17 Sieťová zástrčka

Sieťová zástrčka spája prívodný kábel so zásuvkou.

Výkonový štítok s číslom stroja

3.2 Symboly

Symboly sa môžu nachádzať na fúkači, akumulátore a nabíjačke a znamenajú nasledovné:



Tento symbol udáva smer, do ktorého sa musí posunúť odblokovací posúvač.



1 LED dióda svieti na červeno. Akumulátor je príliš teplý alebo studený.



4 LED diódy blikajú na červeno. V akumulátore je porucha.



LED svieti na zeleno a LED diódy na akumulátore svietia alebo blikajú na zeleno. Akumulátor sa nabíja.



LED bliká na červeno. Medzi akumulátorom a nabíjačkou nie je elektrický kontakt alebo je v akumulátore alebo v nabíjačke porucha.



Garantovaná hladina akustického výkonu podľa smernice 2000/14/ES v dB(A), aby sa dali porovnať emisie hluku výrobkov.



Údaj vedľa symbolu indikuje obsah energie akumulátora podľa špecifikácie výrobcu batérií. Obsah energie, ktorý je k dispozícii pri použití, je nižší.



Elektrické náradie prevádzkujte v uzavretej a suchej miestnosti.



Výrobok nelikvidujte spolu s domovým odpadom.

4 Bezpečnostné upozornenia

4.1 Výstražné symboly

Výstražné symboly na fúkači, akumulátore o nabíjačke znamenajú nasledovné:



Dodržiavajte bezpečnostné pokyny a ich opatrenia.



Návod na použitie si prečítajte, porozumejte mu a uschovajte si ho.



Noste ochranné okuliare.



Dodržiavajte bezpečnostné pokyny k vymršteným predmetom a ich opatrenia.



Dlhé vlasy zaistite tak, aby nemohli byť vťahnuté do fúkača.



Akumulátor vyberte počas prestávok v práci, prepravy, uskladnenia, údržby alebo opravy.



Chráňte fúkač a nabíjačku pred dažďom a vlhkosťou.



Dodržiavajte bezpečnostný odstup.



Akumulátor chráňte pred horúčavou a otvoreným ohňom.



Akumulátor chráňte pred dažďom či vlhkosťou a neponárajte ho do kvapalín.



Dodržite dovolený teplotný rozsah akumulátora.

4.2 Použitie v súlade s určením

Fúkač STIHL BGA 60 slúži na fúkanie lístia, trávy, papiera a podobných materiálov.

Fúkač sa nesmie používať, keď prší.

Akumulátor STIHL AK zásobuje fúkač energiou.

Nabíjačka STIHL AL 101 nabíja akumulátor STIHL AK.

▲ VAROVANIE

- Akumulátory a nabíjačky, ktoré neboli zo strany STIHL schválené pre fúkač, môžu vyvolať požiar alebo výbuch. Môže dôjsť k ťažkému zraneniu alebo usmrteniu osôb a vecným škodám.

► Fúkač používajte s akumulátorom STIHL AK.

► Akumulátor STIHL AK nabíjajte nabíjačkou STIHL AL 101, AL 301 alebo AL 500.

- Ak sa fúkač, akumulátor alebo nabíjačka nepoužívajú v súlade s určením, môže dôjsť k ťažkému zraneniu alebo usmrteniu osôb a môžu vzniknúť vecné škody.

► Fúkač, akumulátor a nabíjačku používajte tak, ako je to uvedené v tomto návode na obsluhu.

4.3 Požiadavky na používateľa

▲ VAROVANIE

- Používatelia bez poučenia nevedia rozpoznať a odhadnúť nebezpečenstvá vyplývajúce z fúkača, akumulátora a nabíjačky. Môže dôjsť k ťažkému zraneniu alebo usmrteniu používateľa alebo iných osôb.



► Návod na obsluhu si prečítajte, porozumejte mu a uschovajte ho.

- Ak sa fúkač, akumulátor alebo nabíjačka odovzdáva druhej osobe: Odovzdajte súčasne návod na obsluhu.

- Uistite sa, že používateľ spĺňa nasledujúce požiadavky:
 - Používateľ je oddýchnutý.

– Používateľ je telesne, zmyslovo a duševne schopný obsluhovať fúkač, akumulátor a nabíjačku a pracovať s nimi. Ak je používateľ telesne, zmyslovo alebo duševne len obmedzene schopný na túto prácu, smie pracovať len pod dozorom alebo podľa

pokynov zodpovednej osoby.

- Používateľ dokáže rozpoznať a odhadnúť nebezpečenstvá vyplývajúce z fúkača, akumulátora a nabíjačky.
- Používateľ je plnoletý alebo používateľ absolvuje praktické vyučovanie pod dozorom podľa národných predpisov.
- Používateľ bol poučený špecializovaným obchodníkom STIHL alebo odborne spôsobilou osobou, skôr ako začal prvýkrát pracovať s fúkačom a používať nabíjačku.
- Používateľ nie je pod vplyvom alkoholu, liekov alebo drog.

- ▶ Ak vzniknú nejasnosti: Vyhľadajte špecializovaného predajcu STIHL.

4.4 Odev a vybavenie

▲ VAROVANIE

- Počas práce môžu byť dlhé vlasy vťahnuté do fúkača. Môže dôjsť k ťažkému zraneniu používateľa.



- ▶ Dlhé vlasy zviažte a zaistite tak, aby sa nachádzali nad plecami.

- Počas práce sa môžu vymršťovať predmety vysokou rýchlosťou. Môže dôjsť k zraneniu používateľa.



- ▶ Noste tesne priliehajúce ochranné okuliare. Vhodné ochranné okuliare sú testované podľa normy EN 166 alebo podľa národných predpisov a s týmto označením sú dostupné v predaji.

- ▶ Noste dlhé nohavice.

- Počas práce sa môže víriť prach. Vdýchnutý prach môže poškodiť zdravie a vyvolať alergické reakcie.
- ▶ Ak sa víri prach: Noste ochrannú masku proti prachu.

- Nevhodný odev sa môže zachytiť na dreve, kroví a vo fúkači. Môže dôjsť k ťažkému zraneniu používateľov bez vhodného odevu.
 - ▶ Noste tesne priliehajúci odev.
 - ▶ Šály a šperky odložte.
- Ak nosí používateľ nevhodnú obuv, môže sa pošmyknúť. Môže dôjsť k zraneniu používateľa.
 - ▶ Noste pevnú uzatvorenú obuv s drsnou podrážkou.

4.5 Pracovná oblasť a okolie

4.5.1 Záhradný fúkač

▲ VAROVANIE

- Nezúčastnené osoby, deti a zvieratá nevedia rozpoznať a odhadnúť nebezpečenstvá vyplývajúce z fúkača a vymršťovaných predmetov. Môže dôjsť k ťažkému zraneniu nezúčastnených osôb, detí a zvierat a môžu vzniknúť vecné škody.



- ▶ Nezúčastnené osoby, deti a zvieratá sa musia zdržiavať vo vzdialenosti najmenej 5 m okolo pracovnej oblasti.

- ▶ Dodržiavajte vzdialenosť 5 m od predmetov.

- ▶ Nenechávajte fúkač bez dozoru.

- ▶ Zabezpečte, aby sa deti nemohli hrať s fúkačom.

- Fúkač nemá ochranu proti vode. Ak sa pracuje v daždi alebo vo vlhkom prostredí, môže dôjsť k zásahu elektrickým prúdom. Môže dôjsť k poraneniu používateľa a poškodeniu fúkača.



- ▶ Nepracujte v daždi a vlhkom prostredí.

- Elektrické konštrukčné diely fúkača môžu vytvárať iskry. Iskry môžu vo veľmi horľavom prostredí alebo výbušnom prostredí vyvolať požiar a výbuch. Môže dôjsť k ťažkému zraneniu alebo usmrteniu osôb a vecným škodám.
- ▶ Nepracujte vo veľmi horľavom a výbušnom prostredí.

4.5.2 Akumulátor

▲ VAROVANIE

- Nezúčastnené osoby, deti a zvieratá nevedia rozpoznať a odhadnúť nebezpečenstvá vyplývajúce z akumulátora. Môže dôjsť k ťažkému zraneniu nezúčastnených osôb, detí a zvierat.
 - ▶ Zabráňte prístupu nezúčastnených osôb, detí a zvierat.
 - ▶ Nenechávajte akumulátor bez dozoru.

- ▶ Zabezpečte, aby sa deti nemohli hrať s akumulátorom.
- Akumulátor nie je chránený proti všetkým vplyvom prostredia. Ak je akumulátor vystavený určitým vplyvom prostredia, môže akumulátor začať horieť, explodovať alebo sa vážne poškodiť. Môže dôjsť k ťažkému zraneniu osôb a vecným škodám.



- ▶ Akumulátor chráňte pred horúčavou a otvoreným ohňom.
- ▶ Akumulátor nehádzte do ohňa.



- ▶ Akumulátor používajte a skladujte v teplotnom rozsahu medzi - 10 °C a + 50 °C.



- ▶ Akumulátor chráňte pred dažďom či vlhkosťou a neponárajte ho do kvapalín.

- ▶ Akumulátor nedávajte do blízkosti kovových drobných súčiastok.
- ▶ Akumulátor nevystavujte vysokému tlaku.
- ▶ Akumulátor nevystavujte mikrovlnám.
- ▶ Akumulátor chráňte pred chemikáliami a soľami.

4.5.3 Nabíjačka

▲ VAROVANIE

- Nezúčastnené osoby, deti a zvieratá nedokážu rozpoznať a odhadnúť nebezpečenstvo vyplývajúce z nabíjačky a elektrického prúdu. Môže dôjsť k ťažkému zraneniu alebo smrti nezúčastnených osôb, detí a zvierat.
 - ▶ Zabráňte prístupu nezúčastnených osôb, detí a zvierat.
- ▶ **Zabezpečte, aby sa deti nemohli hrať s nabíjačkou.**

- Nabíjačka nemá ochranu proti vode. Ak sa pracuje v daždi alebo vo vlhkom prostredí, môže dôjsť k zásahu elektrickým prúdom. Môže dôjsť k poraneniu používateľa a poškodeniu nabíjačky.



- ▶ Vyhnite sa prevádzke v daždi a vlhkom prostredí.

- Nabíjačka nie je chránená proti všetkým vplyvom prostredia. Ak je nabíjačka vystavená určitým vplyvom prostredia, môže začať horieť alebo explodovať. Môže dôjsť k ťažkému zraneniu osôb a vecným škodám.
 - ▶ Nabíjačku prevádzkujte v uzavretej a suchej miestnosti.

- ▶ Nabíjačku neprevádzkujte v ľahko horľavom a výbušnom prostredí.
- ▶ Nabíjačku nepoužívajte na ľahko horľavom podklade.
- ▶ Nabíjačku používajte a skladujte v teplotnom rozsahu medzi + 5 °C a + 40 °C.
- Osoby sa môžu na prírodnom kábli potknúť. Osoby sa môžu zraniť a nabíjačka sa môže poškodiť.
 - ▶ Prívodný kábel uložte nízko pri zemi.

4.6 Bezpečný stav

4.6.1 Záhradný fúkač

Fúkač je v bezpečnom stave, ak sú splnené nasledujúce podmienky:

- Fúkač je nepoškodený.
- Fúkač je čistý a suchý.
- Ovládacie prvky fungujú a neboli na nich vykonané zmeny.
- Je namontované originálne príslušenstvo STIHL určené pre tento fúkač.
- Príslušenstvo je namontované správne.

▲ VAROVANIE

- V stave nevyhovujúcom bezpečnosti nemôžu konštrukčné diely správne fungovať a bezpečnostné zariadenia môžu byť vyradené z prevádzky. Môže dôjsť k ťažkému zraneniu alebo usmrteniu osôb.
 - ▶ Pracujte s nepoškodeným fúkačom.
 - ▶ Ak je fúkač znečistený alebo mokrý: Fúkač vyčistíte a nechajte vyschnúť.
 - ▶ Nevykonávajte zmeny na fúkači. Výnimka: Montáž dýzy vhodnej pre tento fúkač.
 - ▶ Ak ovládacie prvky nefungujú: S fúkačom nepracujte.
 - ▶ Namontujte originálne príslušenstvo STIHL určené pre tento fúkač.
 - ▶ Príslušenstvo montujte tak, ako je to uvedené v tomto návode na použitie alebo v návode na použitie príslušenstva.
 - ▶ Do otvorov fúkača nestrkajte predmety.
 - ▶ Opotrebované alebo poškodené informačné štítky vymeňte.
 - ▶ Ak vzniknú nejasnosti: Vyhľadajte špecializovaného obchodníka STIHL.

4.6.2 Akumulátor

Akumulátor je v bezpečnom stave, ak sú splnené nasledovné požiadavky:

- akumulátor nie je poškodený,
- akumulátor je suchý a čistý,
- Akumulátor funguje a nie sú na ňom žiadne zmeny.

▲ VAROVANIE

- V stave, ktorý nie je bezpečný, viac nemusia akumulátor bezpečne fungovať. Osoby sa môžu ťažko zraniť.
 - ▶ Pracujte s nepoškodeným a funkčným akumulátorom.
 - ▶ Poškodený alebo pokazený akumulátor nenabíjajte.
 - ▶ Ak je akumulátor znečistený alebo vlhký: vyčistite akumulátor a vysušte ho.
 - ▶ Na akumulátore nevykonávajte žiadne zmeny.
 - ▶ Do otvorov akumulátora nekladajte žiadne predmety.
 - ▶ Elektrické kontakty akumulátora nikdy neprepájajte a nepremosťujte s kovovými predmetmi.
 - ▶ Akumulátor neotvárajte.
 - ▶ Opotrebované alebo poškodené štítky s upozorneniami treba vymeniť.
- Z poškodeného akumulátora môže unikať kvapalina. Ak sa kvapalina dostane do kontaktu s pokožkou alebo očami, môže ich podráždiť.
 - ▶ Vyvarujte sa kontaktu s kvapalinou.
 - ▶ Ak sa dostane do kontaktu s pokožkou: Umyte postihnuté miesta na pokožke dostatočným množstvom vody a mydla.
 - ▶ Ak sa dostane do kontaktu s očami: Umyvajte oči aspoň 15 minút dostatočným množstvom vody a vyhľadajte lekára.
- Poškodený alebo pokazený akumulátor môže neobvyčajne zapáchať, dymiť alebo horieť. Osoby sa môžu ťažko zraniť alebo zomrieť a môžu vzniknúť vecné škody.
 - ▶ Ak akumulátor neobvyčajne zapácha alebo dymí: Nepoužívajte akumulátor a udržujte ho ďaleko od horiacich látok.
 - ▶ Ak akumulátor horí: Skúste uhasiť oheň z akumulátora hasiacim prístrojom alebo vodou.

4.6.3 Nabíjačka

Nabíjačka je v bezpečnom stave, ak sú splnené nasledujúce podmienky:

- Nabíjačka je nepoškodená.
- Nabíjačka je čistá a suchá.

▲ VAROVANIE

- V stave nevyhovujúcom bezpečnosti nemôžu konštrukčné diely správne fungovať a bezpečnostné zariadenia môžu byť vyradené z prevádzky. Môže dôjsť k ťažkému zraneniu alebo usmrteniu osôb.
 - ▶ Používajte nepoškodenú nabíjačku.

- ▶ Ak je nabíjačka znečistená alebo mokrá: Nabíjačku vyčistite a nechajte vyschnúť.
- ▶ Nevykonávajte zmeny na nabíjačke.
- ▶ Do otvorov nabíjačky nestrkajte predmety.
- ▶ Elektrické kontakty nabíjačky nespájajte s kovovými predmetmi ani ich neskratujte.
- ▶ Nabíjačku neotvárajte.

4.7 Práca

▲ VAROVANIE

- Používateľ v určitých situáciách už nedokáže koncentrovane pracovať. Používateľ sa môže potknúť, spadnúť a ťažko sa zraniť.
 - ▶ Pracujte pokojne a premyslene.
 - ▶ Ak sú svetelné podmienky a viditeľnosť zlé: S fúkačom nepracujte.
 - ▶ Fúkač obsluhujte sami.
 - ▶ Nepracujte vo výške presahujúcej výšku ramien.
 - ▶ Dávajte pozor na prekážky.
 - ▶ Pracujte stojac na zemi a udržujte stabilitu. Ak sa musí pracovať vo výške: Použite zdvíhaciu pracovnú plošinu alebo bezpečné lešenie.
 - ▶ Ak sa objavia známky únavy: Urobte si prestávku.
 - ▶ Fúkajte v smere vetra.
- Počas práce sa môžu vymršťovať predmety vysokou rýchlosťou. Môže dôjsť k zraneniu osôb a zvierat a môžu vzniknúť vecné škody.
 - ▶ Nefúkajte smerom k osobám, zvieratám a predmetom.



- Ak sa fúkač počas práce správa inak alebo nezvyčajne, môže byť v stave nevyhovujúcom bezpečnosti. Môže dôjsť k ťažkému zraneniu osôb a vecným škodám.
 - ▶ Ukončite prácu, vyberte akumulátor a vyhľadajte špecializovaného predajcu STIHL.
- Počas práce môže fúkač spôsobiť vibrácie.
 - ▶ Robte si pracovné prestávky.
 - ▶ Ak sa vyskytnú príznaky poruchy prekrvenia: Vyhľadajte lekára.
- Rozvírený prach môže fúkač elektrostaticky nabiť. Za určitých podmienok okolia (napr. suché prostredie) sa môže fúkač prudko vybiť a môžu sa tvoriť iskry. Iskry môžu vo veľmi horľavom prostredí alebo výbušnom prostredí vyvolať požiar a výbuch. Môže dôjsť k ťažkému zraneniu alebo usmrteniu osôb a k vecným škodám.
 - ▶ Nepracujte vo veľmi horľavom a výbušnom prostredí.

4.8 Nabíjanie

▲ VAROVANIE

- Počas nabíjania môže poškodená alebo pokažená nabíjačka nezvyčajne zapáchať alebo dymiť. Môže dôjsť k zraneniu osôb a vecným škodám.
 - ▶ Vytiahnite sieťovú zástrčku zo zásuvky.
- Nabíjačka sa môže pri nedostatočnom odvádzaní tepla prehriať a vyvolať požiar. Môže dôjsť k ťažkému zraneniu alebo usmrteniu osôb a vecným škodám.
 - ▶ Nabíjačku nezakrývajte.

4.9 Elektrické pripojenie

Kontakt s vodivými konštrukčnými dielmi môže vzniknúť z nasledujúcich príčin:

- Prívodný alebo predlžovací kábel sú poškodené.
- Sieťová zástrčka prívodného alebo predlžovacieho kábla je poškodená.
- Nesprávne nainštalovaná zásuvka.

▲ NEBEZPEČENSTVO

- Kontakt s vodivými konštrukčnými dielmi môže viesť k zásahu elektrickým prúdom. Môže dôjsť k ťažkému zraneniu alebo usmrteniu používateľa.
 - ▶ Ubezpečte sa, že prívodný kábel, predlžovací kábel a ich sieťové zástrčky sú nepoškodené.



Ak je prívodný alebo predlžovací kábel poškodený:

- ▶ Nedotýkajte sa poškodených miest.
- ▶ Vytiahnite sieťovú zástrčku zo zásuvky.
- ▶ Prívodný kábel, predlžovací kábel a ich sieťové zástrčky uchopte suchými rukami.
- ▶ Sieťovú zástrčku prívodného kábla alebo predlžovacieho kábla zastrčte do správne nainštalovanej a zaistenej zásuvky s ochranným kontaktom.
- ▶ Nabíjačku pripojte pomocou ochranného spínača proti chybnému prúdu (30 mA, 30 ms).
- Poškodený alebo nevhodný predlžovací kábel môže spôsobiť zásah elektrickým prúdom. Môže dôjsť k ťažkému zraneniu alebo usmrteniu osôb.
 - ▶ Používajte predlžovací kábel so správnym prierezom,  18.4.

▲ VAROVANIE

- Počas nabíjania môže nesprávne sieťové napätie alebo nesprávna sieťová frekvencia

viesť k prepätiu v nabíjačke. Nabíjačka sa môže poškodiť.

- ▶ Ubezpečte sa, že sa sieťové napätie a sieťová frekvencia siete zhodujú s údajmi na výkonnom štítku nabíjačky.
- Ak je nabíjačka pripojená k zásuvke s viacerými zásuvkami, môžu sa počas nabíjania preťažiť elektrické konštrukčné diely. Elektrické konštrukčné diely sa môžu zohriať a vyvolať požiar. Môže dôjsť k ťažkému zraneniu alebo usmrteniu osôb a vecným škodám.
 - ▶ Uistite sa, že špecifikácie výkonu na viacnásobnej zásuvke nie sú celkovo prekročené špecifikáciami na typovom štítku nabíjačky a všetkých elektrických spotrebičov pripojených k viacnásobnej zásuvke.
- V prípade nesprávne položeného prívodného a predlžovacieho kábla môže dôjsť k ich poškodeniu a nebezpečenstvu potknutia. Môže dôjsť k zraneniu osôb a poškodeniu prívodného alebo predlžovacieho kábla.
 - ▶ Prívodný a predlžovací kábel položte a označte tak, aby nepredstavovali nebezpečenstvo potknutia.
 - ▶ Prívodný a predlžovací kábel položte tak, aby neboli napnuté alebo zamotané.
 - ▶ Prívodný a predlžovací kábel položte tak, aby sa nepoškodili, nezalomili, nestlačili ani neodierali.
 - ▶ Prívodný a predlžovací kábel chráňte pred horúcou, olejom a chemikáliami.
 - ▶ Prívodný a predlžovací kábel položte na suchom podklade.
- Počas práce sa predlžovací kábel zahrieva. Ak nemôže teplo uniknúť, môže spôsobiť vznik požiaru.
 - ▶ Ak sa používa káblový bubon: Káblový bubon úplne odmotajte.
- Ak sa v stene nachádzajú elektrické vedenia a potrubia, môže dôjsť k ich poškodeniu v dôsledku montáže nabíjačky na stenu. Kontakt s elektrickými vedeniami môže viesť k zásahu elektrickým prúdom. Môže dôjsť k ťažkému zraneniu osôb a vecným škodám.
 - ▶ Zabezpečte, aby sa v príslušnom mieste v stene nenachádzali elektrické vedenia a potrubia.
- Ak sa nabíjačka namontuje na stenu inak, ako je popísané v tomto návode na obsluhu, môžu nabíjačka alebo akumulátor spadnúť alebo sa bude nabíjačka príliš zohrievať. Môže dôjsť k zraneniu osôb a vecným škodám.
 - ▶ Nabíjačku namontujte na stenu tak, ako je to popísané v tomto návode na obsluhu.
- Ak sa nabíjačka s vloženým akumulátorom namontuje na stenu, môže dôjsť k vypadnutiu

akumulátora z nabíjačky. Môže dôjsť k zraneniu osôb a vecným škodám.

- ▶ Najskôr namontujte nabíjačku na stenu a potom vložte akumulátor.

4.10 Preprava

4.10.1 Fúkač

▲ VAROVANIE

- Počas prepravy môže dôjsť k prevráteniu alebo pohybu fúkača. Môže dôjsť k zraneniu osôb a vecným škodám.



- ▶ Vyberte akumulátor.

- ▶ Fúkač zaistíte pomocou upínacích popruhov, remeňov alebo sieťky tak, aby sa nemohol prevrátiť ani pohybovať.

4.10.2 Akumulátor

▲ VAROVANIE

- Akumulátor nie je chránený proti všetkým vplyvom prostredia. Ak je akumulátor vystavený určitým vplyvom prostredia, môže sa poškodiť a môžu vzniknúť vecné škody.

- ▶ Poškodený akumulátor neprepravujte.

- Počas prepravy môže dôjsť k prevráteniu alebo pohybu akumulátora. Môže dôjsť k zraneniu osôb a vecným škodám.

- ▶ Akumulátor zabaľte do obalu tak, aby sa nemohol pohybovať.

- ▶ Obal zaistíte tak, aby sa nemohol pohybovať.

4.10.3 Nabíjačka

▲ VAROVANIE

- Počas prepravy môže dôjsť k prevráteniu alebo pohybu nabíjačky. Môže dôjsť k zraneniu osôb a vecným škodám.

- ▶ Vytiahnite sieťovú zástrčku zo zásuvky.

- ▶ Vyberte akumulátor.

- ▶ Nabíjačku zaistíte pomocou upínacích popruhov, remeňov alebo sieťky tak, aby sa nemohla prevrátiť ani pohybovať.

- Prívodný kábel nie je určený na prenášanie nabíjačky. Prívodný kábel a nabíjačka sa môžu poškodiť.

- ▶ Namotajte prívodný kábel a upevnite na nabíjačke.

4.11 Skladovanie

4.11.1 Fúkač

▲ VAROVANIE

- Deti nevedia rozpoznať a odhadnúť nebezpečenstvá vyplývajúce z fúkača. Môže dôjsť k ťažkému zraneniu detí.



- ▶ Vyberte akumulátor.

- ▶ Fúkač uchovávajte mimo dosahu detí.

- Elektrické kontakty na fúkači a kovové konštrukčné diely môžu v dôsledku vlhkosti skorodovať. Fúkač sa môže poškodiť.



- ▶ Vyberte akumulátor.

- ▶ Fúkač skladujte na čistom a suchom mieste.

4.11.2 Akumulátor

▲ VAROVANIE

- Deti nevedia rozpoznať a odhadnúť nebezpečenstvá vyplývajúce z akumulátora. Môže dôjsť k ťažkému zraneniu detí.

- ▶ Akumulátor uchovávajte mimo dosahu detí.

- Akumulátor nie je chránený proti všetkým vplyvom prostredia. Ak je akumulátor vystavený určitým vplyvom prostredia, môže sa vážne poškodiť.

- ▶ Akumulátor skladujte na čistom a suchom mieste.

- ▶ Akumulátor skladujte v uzavretej miestnosti.

- ▶ Akumulátor skladujte mimo fúkača.

- ▶ Ak sa akumulátor skladuje v nabíjačke: Vytiahnite sieťovú zástrčku a akumulátor skladujte v stave nabitia medzi 40 % a 60 % (2 na zeleno svietiace LED).

- ▶ Akumulátor skladujte v teplotnom rozsahu medzi - 10 °C a + 50 °C.

4.11.3 Nabíjačka

▲ VAROVANIE

- Deti nevedia rozpoznať a odhadnúť nebezpečenstvá vyplývajúce z nabíjačky. Môže dôjsť k ťažkému zraneniu alebo usmrteniu detí.

- ▶ vytiahnite sieťovú zástrčku.

- ▶ Nabíjačku skladujte mimo dosahu detí.

- Nabíjačka nie je chránená proti všetkým vplyvom prostredia. Ak je nabíjačka vystavená určitým vplyvom prostredia, môže sa poškodiť.

- ▶ vytiahnite sieťovú zástrčku.

- ▶ Keď je nabíjačka teplá: Nechajte nabíjačku vychladnúť.
- ▶ Nabíjačku skladujte na čistom a suchom mieste.
- ▶ Nabíjačku skladujte v uzavretej miestnosti.
- ▶ Nabíjačku skladujte v teplotnom rozsahu medzi + 5 °C a + 40 °C.
- Prívodný kábel nie je určený na prenášanie alebo zavesenie nabíjačky. Prívodný kábel a nabíjačka sa môžu poškodiť.
 - ▶ Nabíjačku uchopte za kryt a pevne ju držte. Na nabíjačke je umiestnená priehlbinka na jednoduché nadvihnutie nabíjačky.
 - ▶ Nabíjačku zaveste na nástenný držiak.

4.12 Čistenie, údržba a oprava

▲ VAROVANIE

- Ak je počas čistenia, údržby alebo opravy vložený akumulátor, môže sa fúkač neúmyselne zapnúť. Môže dôjsť k ťažkému zraneniu osôb a vecným škodám.



- ▶ Vyberte akumulátor.

- Ostré čistiace prostriedky, čistenie prúdom vody alebo špicaté predmety môžu poškodiť dúchadlo, batériu a nabíjačku. Ak sa fúkač, akumulátor alebo nabíjačka nevyčistia tak, ako je to popísané v tomto návode na obsluhu, konštrukčné diely už nebudú správne fungovať a bezpečnostné zariadenia budú vyradené z prevádzky. Môže dôjsť k ťažkému zraneniu osôb.

- ▶ Fúkač, akumulátor a nabíjačku čistite tak, ako je to uvedené v tomto návode na obsluhu.

- Ak údržbu alebo opravu fúkača, akumulátora alebo nabíjačky vykonáva používateľ, nemusia konštrukčné diely už správne fungovať a bezpečnostné zariadenia môžu byť vyradené z prevádzky. Môže dôjsť k ťažkému zraneniu alebo usmrteniu osôb.

- ▶ Údržbu alebo opravu fúkača, akumulátora a nabíjačky nevykonávajte sami.

- ▶ Ak je potrebné vykonať údržbu alebo opravu fúkača, akumulátora alebo nabíjačky: Vyhľadajte špecializovaného predajcu STIHL.

5 Príprava fúkača na použitie

5.1 Príprava fúkača na použitie

Pred začiatkom každej práce sa musia vykonať nasledujúce kroky:

- ▶ Zabezpečte, aby sa nasledujúce konštrukčné diely nachádzali v bezpečnom stave:
 - Fúkač, 4.6.1.
 - Akumulátor, 4.6.2.
 - Nabíjačka, 4.6.3.
- ▶ Skontrolujte akumulátor, 10.2.
- ▶ Akumulátor úplne nabite, 6.2.
- ▶ Vyčistite fúkač, 15.1.
- ▶ Namontujte dýzu, 7.1.
- ▶ Skontrolujte ovládacie prvky, 10.1.
- ▶ Ak sa jednotlivé kroky nedajú vykonať: Fúkač nepoužívajte a vyhľadajte špecializovaného predajcu STIHL.

6 Nabitie akumulátora a LED diódy

6.1 Montáž nabíjačky na stenu

Nabíjačka sa môže namontovať na stenu.

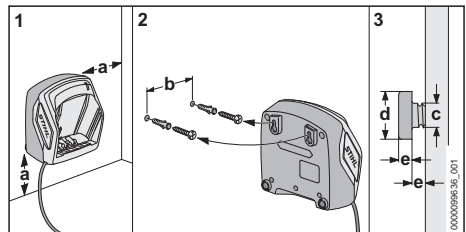

- ▶ Nabíjačku namontujte na stenu tak, aby boli splnené nasledujúce podmienky:

- Použite sa vhodný upevňovací materiál.
- Nabíjačka je namontovaná vodorovne. Je potrebné dodržať nasledujúce rozmery:
 - a = minimálne 100 mm
 - b (pre AL 101) = 75 mm
 - b (pre AL 301) = 100 mm
 - b (pre AL 500) = 120 mm
 - c = 4,5 mm
 - d = 9 mm
 - e = 2,5 mm

6.2 Nabíjanie akumulátora

Doba nabíjania závisí od rôznych vplyvov, napr. od teploty akumulátora alebo od teploty prostredia. Skutočná doba nabíjania sa môže líšiť a uvedenej doby nabíjania. Doba nabíjania je uvedená na stránke www.stihl.com/charging-times.

Ak je sieťová zástrčka zastrčená v zásuvke a akumulátor vložený

v nabíjačke, nabíjanie sa spustí automaticky. Ak je akumulátor úplne nabitý, nabíjačka sa automaticky vypne.

Počas nabíjania sa akumulátor a nabíjačka zahrievajú.

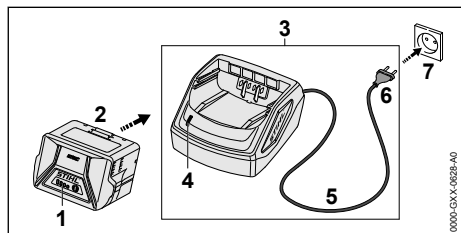

- ▶ Sieťovú zástrčku (6) zasunúte do dobre prístupnej zásuvky (7). Nabíjačka (3) vykoná vlastný test. LED (4) svieti cca 1 sekundu na zeleno a cca 1 sekundu na červeno.
- ▶ Prívodný kábel (5) uložte.
- ▶ Akumulátor (2) vložte do vedení nabíjačky (3) a zatlačte na doraz. LED (4) svieti na zeleno. LED diódy (1) svietia na zeleno a akumulátor (2) sa nabíja.
- ▶ Ak LED (4) a LED diódy (1) nesvietia: Akumulátor (2) je úplne nabitý a môže sa vybrať z nabíjačky (3).
- ▶ Ak sa už nabíjačka (3) nepoužíva: Vytiahnite sieťovú zástrčku (6) zo zásuvky (7).

6.3 Zobrazenie stavu nabitia

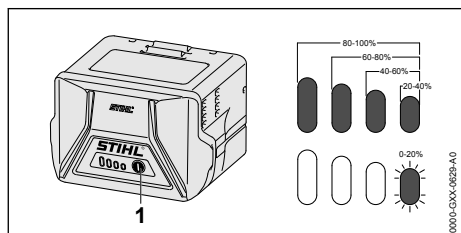

- ▶ Stlačte tlačidlo (1). LED diódy svietia asi 5 sekúnd na zeleno a zobrazujú stav nabitia.
- ▶ Ak pravá LED bliká na zeleno: Nabite akumulátor.

6.4 LED diódy na akumulátore

LED diódy môžu zobrazovať stav nabitia akumulátora alebo poruchy. LED diódy môžu svietiť alebo blikáť na zeleno alebo na červeno.

Ak LED diódy svietia alebo blikajú na zeleno, zobrazuje sa stav nabitia.

- ▶ Ak LED diódy svietia alebo blikajú na červeno: Odstráňte poruchy, 17.1. Vo fúkači alebo akumulátore je porucha.

6.5 LED na nabíjačke

LED zobrazuje stav nabíjačky.

- ▶ Ak LED svieti na zeleno, akumulátor sa nabíja.
- ▶ Ak LED bliká na červeno: Odstráňte poruchy. V nabíjačke je porucha.

7 Zmontovanie fúkača

7.1 Montáž, prestavenie a demontáž dýzy

Dýza sa dá na fúkačnú rúru namontovať v 3 polohách v závislosti od telesnej výšky používateľa. Polohy sú na fúkačnej rúre vyznačené.

- ▶ Vypnite fúkač a vyberte akumulátor.

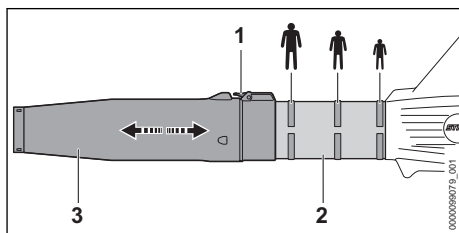

- ▶ Stlačte aretačnú páčku (1) a držte ju stlačenú.
- ▶ Dýzu (3) nasuňte až do zelenej polohy na fúkačnej rúre (2).
- ▶ Uvoľnite aretačnú páčku (1). Posúvajte trysku (3), kým nezapadne aretačná páka (1).

8 Vloženie a vybratie akumulátora

8.1 Vloženie akumulátora

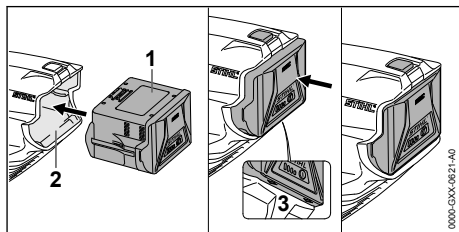

- ▶ Akumulátor (1) tlačte do akumulátorovej šachty (2) dovtedy, kým nezačujete kliknutie. Šípky (3) na akumulátore (1) sú ešte viditeľné a akumulátor (1) je zaistený v akumulátorovej šachte (2). Medzi fúkačom a akumulátorom (1) nie je elektrický kontakt.
- ▶ Akumulátor (1) zatlačte do akumulátorovej šachty (2) až na doraz. Akumulátor (1) zaskočí s druhým kliknutím a uzavrie teleso fúkača.

8.2 Vybratie akumulátora

- ▶ Postavte fúkač na rovnú plochu.
- ▶ Jednu ruku podržte pred akumulátorovou šachtou tak, aby akumulátor (2) nemohol spadnúť.

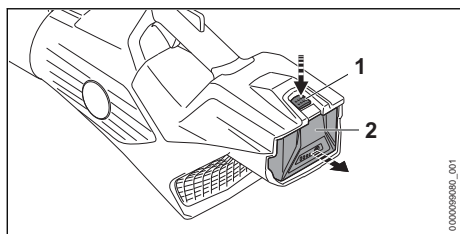

- ▶ Blokovaciu páčku (1) zatlačte druhou rukou. Akumulátor (2) je odblokovaný a môže sa vybrať.

9 Zapnutie a vypnutie fúkača

9.1 Zapnutie fúkača

- ▶ Fúkač pridržiňte pevne jednou rukou za ovládacie rukoväť tak, aby palec zvieral ovládacie rukoväť.

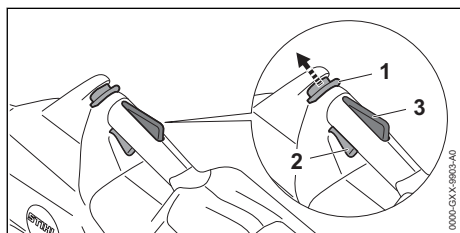

- ▶ Odblokovací posúvač (1) presuňte palcom v smere fúkacej rúry a podržte ho.
- ▶ Spínaciu páčku (2) stlačte ukazovákom a podržte ju stlačenú. Fúkač zrýchli a z dýzy bude prúdiť vzduch. Odblokovací posúvač (1) môžete teraz pustiť.

Čím viac je spínacia páčka (2) zatlačená, tým viac vzduchu prúdi z dýzy.

Keď je stlačená ergo páčka (3), zostane spínacia páčka (2) odblokovaná. Tak sa môže spínacia páčka pustiť a znova stlačiť bez toho, aby sa odblokovací posúvač musel znova posunúť v smere fúkacej rúry.

Keď sa pustia spínacia páčka (2) a ergo páčka (3), je spínacia páčka (2) zablokovaná. Odblokovací posúvač (1) sa musí znova posunúť v smere fúkacej rúry a podržať v tejto polohe, aby sa spínacia páčka (2) odblokovala.

9.2 Vypnutie fúkača

- ▶ Spínaciu páčku uvoľnite. Vzduch už neprúdi z dýzy.
- ▶ Ak vzduch naďalej prúdi z dýzy: Akumulátor vyberte a vyhľadajte špecializovaného obchodníka STIHL. Fúkač je chybný.

10 Kontrola fúkača a akumulátora

10.1 Kontrola ovládacích prvkov

Odblokovací posúvač, ergo páčka a spínacia páčka

- ▶ Vyberte akumulátor.
- ▶ Pokúste sa zatlačiť spínaciu páčku bez stlačenia odblokovacieho posúvača.
- ▶ Ak sa nedá spínacia páčka zatlačiť: Fúkač nepoužívajte a vyhľadajte špecializovaného predajcu STIHL.
- ▶ Odblokovací posúvač je chybný.
- ▶ Odblokovací posúvač presuňte palcom v smere fúkacej rúry a podržte ho.
- ▶ Stlačte ergo páčku a držte ju stlačenú.
- ▶ Zatlačte spínaciu páčku. Odblokovací posúvač môžete teraz pustiť.
- ▶ Pustíte spínaciu páčku a ergo páčku.
- ▶ Ak sú odomykacie posúvače, radiaca páka alebo páka Ergo pomalé alebo sa nevrátia späť do východiskovej polohy: Nepoužívajte dýchadlo a obráťte sa na predajcu STIHL. Odblokovací posúvač, spínacia páčka alebo ergo páčka sú chybné.

Zapnutie fúkača

- ▶ Vložte akumulátor.
- ▶ Odblokovací posúvač posuňte v smere fúkacej rúry a podržte ho.
- ▶ Stlačte spínaciu páčku a držte ju stlačenú. Vzduch prúdi z dýzy.
- ▶ Ak blikajú 3 LED diódy na červeno: Akumulátor vyberte a vyhľadajte špecializovaného predajcu STIHL. Vo fúkači je porucha.

- ▶ Spinaciu páčku uvoľnite. Vzduch už neprúdi z dýzy.
- ▶ Ak vzduch naďalej prúdi z dýzy: Akumulátor vyberte a vyhľadajte špecializovaného predajcu STIHL. Fúkač je chybný.

10.2 Kontrola akumulátora

- ▶ Stlačte tlačidlo na akumulátore. LED diódy svietia alebo blikajú.
- ▶ Ak LED diódy nesvietia ani neblíkajú: Akumulátor nepoužívajte a vyhľadajte špecializovaného obchodníka STIHL. V akumulátore je porucha.

11 Práca s fúkačom

11.1 Držanie a vedenie fúkača

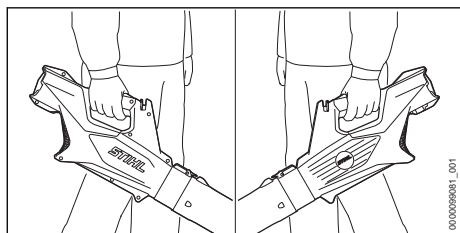

- ▶ Prenášanie fúkača na zadnej strane.
- ▶ Fúkač pridržiňte a vedzte pevne jednou rukou za ovládaciu rukoväť tak, aby palec zvieral ovládaciu rukoväť.

11.2 Fúkanie

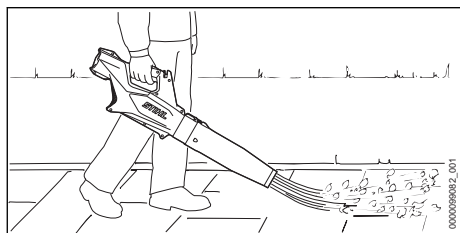

- ▶ Dýzu nasmerujte k zemi.
- ▶ Pomaly a kontrolované sa pohybujte dopredu.

12 Po ukončení práce

12.1 Po ukončení práce

- ▶ Vypnite fúkač a vyberte akumulátor.
- ▶ Ak je fúkač mokry: Nechajte fúkač vyschnúť.
- ▶ Ak je akumulátor mokry: Nechajte akumulátor vyschnúť.
- ▶ Vyčistite fúkač.
- ▶ Vyčistite akumulátor.

13 Preprava

13.1 Preprava fúkača

- ▶ Vypnite fúkač a vyberte akumulátor.

Prenášanie fúkača

- ▶ Fúkač prenášajte jednou rukou za ovládaciu rukoväť.

Preprava fúkača vo vozidle

- ▶ Fúkač zaistíte tak, aby sa fúkač nemohol prevrátiť ani pohybovať.

13.2 Preprava akumulátora

- ▶ Vypnite fúkač a vyberte akumulátor.
- ▶ Zabezpečte, aby bol akumulátor v bezpečnom stave.
- ▶ Akumulátor zabaľte tak, aby sa v obale nemohol pohybovať.
- ▶ Obal zaistíte tak, aby sa nemohol pohybovať.

Akumulátor podlieha požiadavkám na prepravu nebezpečného tovaru. Akumulátor je zatriedený ako UN 3480 (lítiovo-iónové batérie) a bol odsúhlasený podľa OSN príručky „Testy a kritériá, časť III, pododsek 38.3“.

Prepravné predpisy sú uvedené na stránke www.stihl.com/safety-data-sheets.

13.3 Preprava nabíjačky

- ▶ Vytiahnite sieťovú zástrčku zo zásuvky.
- ▶ Vyberte akumulátor.
- ▶ Namotajte prívodný kábel a upevnite na nabíjačke.
- ▶ Ak sa nabíjačka prepravuje vo vozidle: Nabíjačku zaistíte pomocou upínacích popruhov, remeňov alebo sieťky tak, aby sa nabíjačka nemohla prevrátiť ani pohybovať.

14 Skladovanie

14.1 Skladovanie fúkača

- ▶ Vypnite fúkač a vyberte akumulátor.
- ▶ Fúkač skladujte tak, aby boli splnené nasledujúce podmienky:
 - Fúkač je mimo dosahu detí.
 - Fúkač je čistý a suchý.

14.2 Skladovanie akumulátora

STIHL odporúča skladovať akumulátor v stave nabitia medzi 40 % a 60 % (2 na zeleno svietiace LED diódy).

- ▶ Akumulátor skladujte tak, aby boli splnené nasledujúce podmienky:
 - Akumulátor je mimo dosahu detí.
 - Akumulátor je čistý a suchý.
 - Akumulátor je v uzavretej miestnosti.
 - Akumulátor je odpojený od fúkača.
 - Ak sa akumulátor skladuje v nabíjačke: Vytiahnite sieťovú zástrčku a akumulátor skladujte v stave nabitia medzi 40 % a 60 % (2 na zeleno svietiace LED).
 - Akumulátor je v teplotnom rozsahu medzi -10 °C a +50 °C.

UPOZORNENIE

- Ak akumulátor nie je uskladnený tak, ako je to uvedené v tomto návode na obsluhu, môže sa akumulátor hlboko vybiť, a tým sa vážne poškodiť.
 - ▶ Vybitý akumulátor pred uskladnením nabite. STIHL odporúča skladovať akumulátor v stave nabitia medzi 40 % a 60 % (2 na zeleno svietiace LED diódy).
 - ▶ Akumulátor skladujte mimo fúkača.

14.3 Skladovanie nabíjačky

- ▶ Vytiahnite sieťovú zástrčku zo zásuvky.

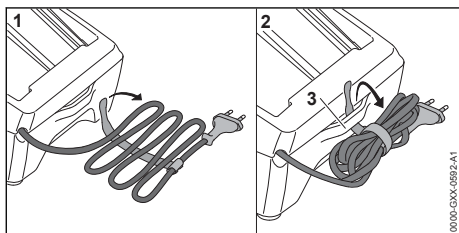

- ▶ Namotajte prívodný kábel a upevnite na nabíjačke.
- ▶ Nabíjačku skladujte tak, aby boli splnené nasledujúce podmienky:
 - Nabíjačka je mimo dosahu detí.
 - Nabíjačka je čistá a suchá.
 - Nabíjačka je v uzavretej miestnosti.
 - Nabíjačka nie je zavesená na prívodnom kábli alebo na držiaku (3) pre prívodný kábel.
 - Nabíjačka je v teplotnom rozsahu medzi +5 °C a +40 °C.

15 Čistenie

15.1 Čistenie fúkača

- ▶ Vypnite fúkača a vyberte akumulátor.

- ▶ Fúkač vyčistite vlhkou handrou. Fúkač vyčistite vlhkou handrou.
- ▶ Vetracie štrbiny vyčistite štetcom.
- ▶ Ochrannú mriežku vyčistite štetcom alebo mäkkou kefkou.
- ▶ Odstráňte cudzie predmety z akumulátorovej šachty a vyčistite akumulátorovú šachtu vlhkou handrou.
- ▶ Elektrické kontakty v akumulátorovej šachte vyčistite štetcom alebo mäkkou kefkou.

15.2 Čistenie akumulátora

- ▶ Akumulátor vyčistite vlhkou handrou.

15.3 Čistenie nabíjačky

- ▶ Vytiahnite sieťovú zástrčku zo zásuvky.
- ▶ Nabíjačku vyčistite vlhkou handrou.
- ▶ Vetracie štrbiny vyčistite štetcom.
- ▶ Elektrické kontakty nabíjačky vyčistite štetcom alebo mäkkou kefkou.

16 Údržba a oprava

16.1 Údržba a oprava fúkača

Používateľ nemôže vykonávať údržbu a opravu fúkača sám.

- ▶ Ak je potrebné vykonať údržbu fúkača alebo ak je pokazený či poškodený, je potrebné: Vyhľadať špecializovaného obchodníka STIHL.

16.2 Údržba a oprava akumulátora

Na akumulátore sa nemusí vykonávať údržba a nedá sa opraviť.

- ▶ Ak je akumulátor pokazený alebo poškodený: Akumulátor vymeňte.

16.3 Údržba a oprava nabíjačky

Na nabíjačke sa nemusí vykonávať údržba a nedá sa opraviť.

- ▶ Ak je nabíjačka pokazená alebo poškodená: Nabíjačku vymeňte.
- ▶ Ak je prívodný kábel pokazený alebo poškodený: Nabíjačku nepoužívajte a prívodný kábel nechajte vymeniť špecializovanému predajcovi STIHL.

17 Odstraňovanie porúch

17.1 Odstránenie porúch fúkača alebo akumulátora

Porucha	LED diódy na akumulátore	Príčina	Náprava
Fúkač po zapnutí nenabehne.	1 LED bliká na zeleno.	Stav nabitia akumulátora je príliš nízky.	► Nabite akumulátor.
	1 LED svieti na červeno.	Akumulátor je príliš teplý alebo príliš studený.	► Vyberte akumulátor. ► Nechajte ho vychladnúť alebo zohriať.
	3 LED diódy blikajú na červeno.	Vo fúkači je porucha.	► Vyberte akumulátor. ► Vyčistite elektrické kontakty v akumulátorovej šachte. ► Vložte akumulátor. ► Zapnite fúkač. ► Ak naďalej blikajú 3 LED diódy na červeno: Fúkač nepoužívajte a vyhľadajte špecializovaného predajcu STIHL.
	3 LED diódy svietia na červeno.	Fúkač je príliš teplý.	► Vyberte akumulátor. ► Nechajte fúkač vychladnúť.
	4 LED diódy blikajú na červeno.	V akumulátore je porucha.	► Vyberte akumulátor a znova ho vložte. ► Zapnite fúkač. ► Ak naďalej blikajú 4 LED diódy na červeno: Akumulátor nepoužívajte a vyhľadajte špecializovaného predajcu STIHL.
		Elektrické spojenie medzi fúkačom a akumulátorom je prerušené.	► Vyberte akumulátor. ► Vyčistite elektrické kontakty v akumulátorovej šachte. ► Vložte akumulátor.
		Fúkač alebo akumulátor sú vlhké.	► Fúkač alebo akumulátor nechajte vyschnúť.
Fúkač sa v prevádzke vypne.	3 LED diódy svietia na červeno.	Fúkač je príliš teplý.	► Vyberte akumulátor. ► Nechajte fúkač vychladnúť.
		Vyskytla sa elektrická porucha.	► Vyberte akumulátor a znova ho vložte. ► Zapnite fúkač.
Doba prevádzky fúkača je príliš krátka.		Akumulátor nie je kompletne nabitý.	► Akumulátor úplne nabite.
		Životnosť akumulátora bola prekročená.	► Akumulátor vymeňte.
Po vložení akumulátora do nabíjačky sa proces nabíjania nespustí.	1 LED svieti na červeno.	Akumulátor je príliš teplý alebo príliš studený.	► Akumulátor nechajte vložený v nabíjačke. Proces nabíjania sa spustí automaticky, hneď ako sa dosiahne dovolený teplotný rozsah.

17.2 Oprava porúch nabíjačky

Porucha	LED na nabíjačke	Príčina	Náprava
Akumulátor sa nenabíja.	LED bliká na červeno.	Elektrické spojenie medzi nabíjačkou a akumulátorom je prerušené.	► Vyberte akumulátor. ► Očistite elektrické kontakty na nabíjačke. ► Vložte akumulátor.
		V nabíjačke je porucha.	► Nabíjačku nepoužívajte a vyhľadajte špecializovaného predajcu STIHL.

18 Technické údaje

18.1 Fúkač STIHL BGA 60

- Schválený akumulátor: STIHL AK
- Sila fúkania: 15 N
- Maximálna rýchlosť vzduchu: 69 m/s
- Priemerná rýchlosť prúdenia vzduchu: 58 m/s
- Prietok vzduchu: 780 m³/h
- Hmotnosť bez akumulátora: 2,3 kg

Doba chodu je uvedená na stránke
www.stihl.com/battery-life.

18.2 Akumulátor STIHL AK

- Technológia akumulátora: lítium-iónový
- Napätie: 36 V
- Kapacita v Ah: pozri výkonový štítok
- Obsah energie vo Wh: pozri výkonový štítok
- Hmotnosť v kg: pozri výkonový štítok
- Dovoľený teplotný rozsah pre použitie a uskladnenie: -10 °C až +50 °C

18.3 Nabíjačka STIHL AL 101

- Siet'ové napätie: pozri výkonový štítok
- Frekvencia: pozri výkonový štítok
- Menovitý výkon: pozri výkonový štítok
- Nabíjací prúd: pozri výkonový štítok
- Dovoľený teplotný rozsah pre použitie a uskladnenie: +5 °C až +40 °C

Časy nabíjania sú uvedené na stránke
www.stihl.com/charging-times.

18.4 Predlžovacie káble

Ak sa používajú predlžovacie káble, musia mať ich vodiče v závislosti od napätia a dĺžky predlžovacích káblov minimálne nasledujúce prierezy:

Ak je hodnota menovitého napätia na výkonnom štítku 220 V až 240 V:

- Dĺžka kábla do 20 m: AWG 15 / 1,5 mm²
- Dĺžka kábla 20 m až 50 m: AWG 13 / 2,5 mm²

Ak je hodnota menovitého napätia na výkonnom štítku 100 V až 127 V:

- Dĺžka kábla do 10 m: AWG 14 / 2,0 mm²
- Dĺžka kábla 10 m až 30 m: AWG 12 / 3,5 mm²

18.5 Hodnoty hluku a vibrácií

Hodnota K pre hladiny akustického tlaku je 2 dB(A). Hodnota K pre hladiny akustického výkonu je 2 dB(A). Hodnota K pre hodnoty vibrácií je 2 m/s².

- Hladina akustického tlaku L_{PA} meraná podľa EN 50636-2-100: 76 dB(A).
- Hladina akustického výkonu L_{WA} meraná podľa EN 50636-2-100: 89 dB(A).

- Hodnota vibrácií a_{hv} meraná podľa EN 50636-2-100, ovládacia rukoväť: 1,2 m/s².

Uvedené hodnoty vibrácií boli namerané podľa normovanej skúšobnej metódy a je možné ich použiť na porovnanie elektrických zariadení. Skutočne jestvujúce hodnoty vibrácií sa môžu od uvedených hodnôt v závislosti na spôsobe použitia odchyľovať. Uvedené hodnoty vibrácií sa môžu použiť na prvé odhadnutie vibračného zaťaženia. Musí sa odhadnúť skutočné vibračné zaťaženie. Pri tom sa môžu zohľadniť aj doby, v ktorých je elektrické náradie vypnuté a doby, v ktorých je síce zapnuté, ale beží bez zaťaženia.

Informácie na splnenie smernice pre zamestnávateľov o vibráciách 2002/44/ES sú uvedené na www.stihl.com/vib.

18.6 REACH

REACH označuje nariadenie ES pre registráciu, hodnotenie a autorizáciu chemikálií.

Informácie na splnenie Nariadenia REACH sú uvedené na stránke www.stihl.com/reach.

19 Náhradné diely a príslušenstvo

19.1 Náhradné diely a príslušenstvo

STIHL Tieto symboly označujú originálne náhradné diely STIHL a originálne príslušenstvo STIHL.

STIHL odporúča používanie originálnych náhradných dielov STIHL a príslušenstva značky STIHL.

Náhradné diely a príslušenstvo iných výrobcov nemôžu byť spoločnosťou STIHL odborné posudzované z hľadiska spoľahlivosti, bezpečnosti a vhodnosti aj napriek vykonávanému sledovaniu trhu a STIHL nemôže za ich použitie ručiť.

Originálne náhradné diely STIHL a originálne príslušenstvo STIHL sú dostupné u špecializovaného predajcu značky STIHL.

20 Likvidácia

20.1 Likvidácia fúkača, akumulátora a nabíjačky

Informácie o likvidácii dostanete u miestnej správy alebo u špecializovaného predajcu STIHL.

Neodborná likvidácia môže poškodiť zdravie a zaťažovať životné prostredie.

- Výrobky STIHL vrátane obalov odovzdajte na vhodnom zbernom mieste na recykláciu v súlade s miestnymi predpismi.
- Nelikvidovať spolu s domovým odpadom.

21 EÚ vyhlásenie o zhode

21.1 Fúkač STIHL BGA 60

ANDREAS STIHL AG & Co. KG

Badstraße 115

D-71336 Waiblingen

Nemecko

vyhlasuje na vlastnú zodpovednosť, že

- Druh konštrukcie: Akumulátorový fúkač
- Firemná značka: STIHL
- Typ: BGA 60
- Sériové ident. číslo: BA04

zodpovedá príslušným ustanoveniam smerníc 2011/65/EÚ, 2006/42/ES, 2014/30/EÚ a 2000/14/ES a výrobok bol vyvinutý a vyrobený v súlade s verziami nasledujúcich noriem platnými k dátumu výroby: EN 55014-1, EN 55014-2, EN 60335-1 a EN 50636-2-100.

Pri zisťovaní nameranej a zaručenej hladiny akustického výkonu sa postupovalo podľa smernice 2000/14/ES, dodatok V.

- Nameraná hladina akustického výkonu: 89 dB(A)
- Zaručená hladina akustického výkonu: 91 dB(A)

Technické dokumenty sú uschované na oddelení schvaľovania výrobkov spoločnosti ANDREAS STIHL AG & Co.

Rok výroby, krajina pôvodu a číslo stroja sú uvedené na fúkači.

Waiblingen, 15. 9. 2021

ANDREAS STIHL AG & Co. KG

v zastúpení

Dr. Jürgen Hoffmann, Vedúci oddelenia Produktzulassung Regulácia výrobku

22 Prehlásenie o zhode výrobcom – UKCA

22.1 Fúkač STIHL BGA 60

**UK
CA**

ANDREAS STIHL AG & Co. KG

Badstraße 115

D-71336 Waiblingen

Nemecko

vyhlasuje na vlastnú zodpovednosť, že

- Druh konštrukcie: Akumulátorový fúkač
- Firemná značka: STIHL
- Typ: BGA 60
- Sériové ident. číslo: BA04

je v súlade s príslušnými ustanoveniami britských predpisov The Restriction of the Use of Certain Hazardous Substances in Electrical and Electronic Equipment Regulations 2012, Supply of Machinery (Safety) Regulations 2008, Electromagnetic Compatibility Regulations 2016 a Noise Emission in the Environment by Equipment for use Outdoors Regulations 2001 a bol navrhnutý a vyrobený v súlade s verziami nasledujúcich noriem platných v deň výroby: EN 55014-1, EN 55014-2, EN 60335-1 a EN 50636-2-100. Na určenie nameranej a garantovanej hladiny akustického výkonu sa použil predpis Spojeného kráľovstva Noise Emission in the Environment by Equipment for use Outdoors Regulations 2001, Schedule 8.

- Nameraná hladina akustického výkonu: 89 dB(A)
- Zaručená hladina akustického výkonu: 91 dB(A)

Technická dokumentácia je uložená v spoločnosti ANDREAS STIHL AG & Co. KG.

Rok výroby, krajina pôvodu a číslo stroja sú uvedené na fúkači.

Waiblingen, 15. 9. 2021

ANDREAS STIHL AG & Co. KG

v zastúpení

Dr. Jürgen Hoffmann, Vedúci oddelenia Produktzulassung Regulácia výrobku

Saturs

1	Priekšvārds.....	35
2	Informācija par šo lietošanas instrukciju...	35
3	Pārskats.....	36
4	Drošības norādījumi.....	37
5	Lapu pūtēja sagatavošana lietošanai.....	43
6	Akumulatora uzlāde un gaismas diodes...	43
7	Lapu pūtēja montāža.....	44
8	Akumulatora ievietošana.....	44
9	Lapu pūtēja ieslēgšana un izslēgšana.....	45
10	Lapu pūtēja un akumulatora pārbaude.....	45
11	Strādāšana ar lapu pūtēju.....	46
12	Pēc darba.....	46
13	Transportēšana.....	46
14	Uzglabāšana.....	46
15	Tīrīšana.....	47
16	Apkope un remonts.....	47
17	Traulcējumu novēršana.....	48
18	Tehniskie dati.....	49
19	Rezerves daļas un piederumi.....	49
20	Utilizēšana.....	50
21	ES atbilstības deklarācija.....	50
22	UKCA – Apvienotās Karalistes atbilstības deklarācija.....	50

1 Priekšvārds

Cienītais klient, cienījamā kliente!

Mēs priecājamies, ka esat izvēlējušies STIHL. Mēs attīstām un ražojam savus augstākās kvalitātes izstrādājumus atbilstoši savu klientu prasībām. Šādi rodas izstrādājumi, kas ir īpaši uzticami arī smagas apstākļos.

STIHL nodrošina arī augstāko servisa kvalitāti. Mūsu tirgotāji garantē profesionālas konsultācijas un apmācību, kā arī visaptverošu tehnisku apkalpošanu.

STIHL vienmēr ilgtspējīgu un atbildīgu rūpējas par dabu. Šī lietošanas instrukcija sniedz jums atbalstu, lai jūs ilgstoši, droši un videi draudzīgi varētu lietot savu STIHL Produkt ražojumu.

Mēs pateicamies par jūsu uzticību un vēlam jums izdošanos ar jūsu STIHL izstrādājumu.



Dr. Nikolas Stihl

SVARĪGI! PIRMS LIETOŠANAS IZLASIET UN SAGLABĀJIET.

2 Informācija par šo lietošanas instrukciju

2.1 Spēkā esošie dokumenti

Spēkā ir vietējie drošības noteikumi.

- ▶ Papildus šai lietošanas instrukcijai izlasiet, saprotiet un saglabājiet šādus dokumentus:
 - Akumulatora STIHL AK drošības norādījumi
 - Drošības informācija STIHL akumulatoriem un ražojumiem ar uzstādītu akumulatoru: www.stihl.com/safety-data-sheets

2.2 Brīdinājuma norāžu apzīmēšana tekstā



BRĪDINĀJUMS

- Norāde sniedz informāciju par apdraudējumam, kas var izraisīt smagas traumas vai nāvi.
 - ▶ Minētās darbības var novērst smagas traumas vai nāvi.

NORĀDĪJUMS

- Norāde sniedz informāciju par apdraudējumam, kas var izraisīt mantiskos bojājumus.
 - ▶ Minētās darbības var novērst mantiskos bojājumus.

2.3 Simboli tekstā



Šis simbols sniedz norādi uz nodaļu šajā lietošanas instrukcijā.

3 Pārskats

3.1 Lapu pūtējs, akumulators un lādētājs

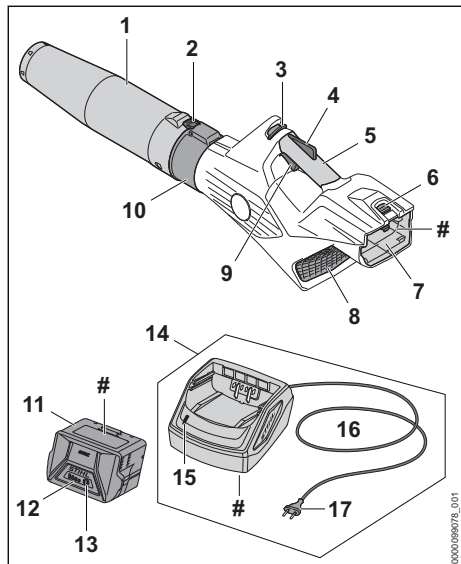

- 1 Sprausla**
Sprausla vada un apvieno gaisa plūsmu.
- 2 Bloķēšanas svira**
Atbloķēšanas svira atbloķē sprauslas regulēšanu.
- 3 Atbloķēšanas svira**
Atbloķēšanas svira atbloķē slēdža sviru.
- 4 Ergo svira**
Ergo svira notur atbloķēšanas sviru pozīcijā, atlaižot slēdža sviru.
- 5 Vadības rokturis**
Vadības rokturis paredzēts lapu pūtēja vadībai, virzīšanai un pārnēsāšanai.
- 6 Fiksācijas svira**
Fiksācijas svira notur akumulatoru akumulatora nodalījumā.
- 7 Akumulatora nodalījums**
Akumulatora nodalījumā tiek ievietots akumulators.
- 8 Aizsargrežģis**
Aizsargrežģis aizsargā lietotāju no lapu pūtēja kustīgajām detaļām.
- 9 Slēdža svira**
Slēdža svira ieslēdz un izslēdz lapu pūtēju.

10 Pūtes caurule

Pūtes caurule vada gaisa plūsmu.

11 Akumulators

Akumulators nodrošina lapu pūtēju ar enerģiju.

12 Gaismas diodes

Gaismas diodes rāda akumulatora uzlādes līmeni un traucējumus.

13 Taustiņš

Taustiņa nospiešanas rezultātā iedegas gaismas diodes uz akumulatora.

14 Lādētājs

Lādētāja lādē akumulatoru.

15 Gaismas diode

Gaismas diode rāda lādētāja statusu.

16 Pieslēguma vads

Barošanas kabelis savieno lādētāju ar tīkla kontakt Dakšu.

17 Barošanas kontaktdakša

Barošanas kontaktdakša savieno barošanas kabeli ar kontaktligzdu.

Datu plāksnīte ar ierīces numuru

3.2 Simboli

Simboli var atrasties uz lapu pūtēja, akumulatora un lādētāja un tie nozīmē sekojošo:

← ■■■ Šis simbols norāda, kurā virzienā nepieciešams bīdīt atbloķēšanas sviru.



1 gaismas diode deg sarkanā krāsā.



Akumulators ir pārāk karsts vai auksts.



4 gaismas diodes mirgo sarkanā krāsā. Ir radies akumulatora traucējums.



Gaismas diode deg zaļā krāsā un akumulatora gaismas diodes deg vai mirgo zaļā krāsā. Akumulators tiek lādēts.



Gaismas diode mirgo sarkanā krāsā. Starp akumulatoru un lādētāju nav kontakta vai akumulatorā vai lādētājā radies traucējums.



Garantētais trokšņu jaudas līmenis saskaņā ar Direktīvu 2000/14/EK (dB(A)), lai varētu salīdzināt produktu trokšņu emisiju.



Dati līdzās simbolam norāda par akumulatoru enerģijas tilpumu atbilstoši šūnu ražotāja specifikācijai. Lietderīgā energoietilpība ir mazāka.



Lietojiet elektroinstrumentu slēgtā un sausā telpā.



Neizmest produktu sadzīves atkritumos.

4 Drošības norādījumi

4.1 Brīdinājuma simboli

Brīdinājuma simboli uz lapu pūtēja, akumulatora vai lādētāja nozīmē:



Ievērojiet drošības norādījumus un to pasākumus.



Izlasiet, izprotiet un saglabāiet lietošanas pamācību.



Valkājiet aizsargbrilles.



Ievērojiet drošības norādījumus attiecībā uz augšup izmestiem priekšmetiem un saistītos drošības pasākumus.



Gari mati jātur kopā tā, lai tos nevarētu ievilkļt lapu pūtējā.



Darba pārtraukumu, transportēšanas, glabāšanas, apkopes vai remonta laikā izņemiet akumulatoru.



Sargājiet lapu pūtēju un lādētāju no lietus un mitruma.



Ievērojiet drošu attālumu.



Aizsargājiet akumulatoru no karstuma un atklātas liesmas.



Aizsargājiet akumulatoru no lietus un mitruma un neievietojiet to šķidrumos.



Ievērojiet pieļaujamo akumulatora temperatūras diapazonu.

4.2 Nosacījumiem atbilstīga lietošana

Lapu pūtējs STIHL BGA 60 ir paredzēts lapu, zāles, papīra un līdzīgu materiālu pūšanai.

Neizmantojiet lapu pūtēju lietū.

Akumulators STIHL AK nodrošina lapu pūtēju ar enerģiju.

Lādētājs STIHL AL 101 lādē akumulatoru STIHL AK.

▲ BRĪDINĀJUMS

- Akumulatori un lādētāji, kurus STIHL nav atļāvis lietot lapu pūtējam, var radīt ugunsgrēkus un sprādzienus. Var rasties smagi vai nāvējoši savainojumi un materiālu bojājumi.
 - ▶ Lapu pūtējā izmantojiet akumulatoru STIHL AK.
 - ▶ Lādējiet STIHL AK akumulatoru ar lādētāju STIHL AL 101, AL 301 vai AL 500.
- Neizmantojot lapu pūtēju, akumulatoru vai lādētāju atbilstoši noteikumiem, iespējamas smagas traumas vai pat nāve un mantiskie bojājumi.
 - ▶ Lapu pūtēju, akumulatoru un lādētāju lietojiet tā, kā aprakstīts šajā lietošanas instrukcijā.

4.3 Prasības lietotājam

▲ BRĪDINĀJUMS

- Lietotāji bez instruktažas nespēj atpazīt vai novērtēt apdraudējumu, ko rada lapu pūtējs, akumulators un lādētājs. Lietotājs vai citi cilvēki var gūt smagas traumas vai var tik nonāvēti.
 - ▶ Izlasiet, saprotiet un saglabāiet lietošanas instrukciju.



- ▶ Nododot lapu pūtēju, akumulatoru un lādētāju citai personai: nododiet arī lietošanas instrukciju.

- ▶ Pārliecinieties, vai lietotājs atbilst šādām prasībām:
 - Lietotājs ir atpūties.

– Lietotājs fiziski, sensoriski un garīgi ir spējīgs vadīt lapu pūtēju, akumulatoru un lādētāju, kā arī ar tiem strādāt. Ja lietotājam ir fiziski, sensoriski vai garīgi ierobežotas spējas, viņš iekārtu drīkst lietot tikai

citu uzraudzībā vai arī pēc atbildīgās personas instrukciju saņemšanas.

- Lietotājs spēj atpazīt un novērtēt lapu pūtēja, akumulatoru un lādētāja apdraudējumus.
- Lietotājs ir pilngadīgs vai lietotājs uzraudzībā tiek apmācīts darbam atbilstoši nacionālajiem noteikumiem.
- Pirms pirmās lapu pūtēja un lādētāja lietošanas reizes lietotājs ir saņēmis STIHL tirgotāja vai speciālista instrukcijas.
 - Lietotājs nav alkohola, medikamentu vai narkotiku ietekmē.
- ▶ Neskaidrību gadījumā: vērsieties pie STIHL tirgotāja.

4.4 Apģērbs un aprīkojums

▲ BRĪDINĀJUMS

- Darba laikā garus matus iespējams ievilk lapu pūtējā. Lietotājs var gūt smagas traumas.
 - ▶ Sasieniet un nostipriniet garus matus tā, lai tie atrastos virs pleciem.



- Darba laikā lielā ātrumā gaisā var tikt uz mesti priekšmeti. Lietotājs var gūt traumas.
 - ▶ Valkājiet cieši pieguļošas aizsargbrilles. Piemērotas aizsargbrilles ir pārbaudītas atbilstoši standartam EN 166 vai vietējiem noteikumiem un ar šo atbilstošu apzīmējumu ir pieejamas tirdzniecībā.



- ▶ Valkājiet garas bikses.
- Darba laikā iespējama putekļu sacelšanās. Darba laikā ieelpotie putekļi var kaitēt veselībai un radīt alerģiskas reakcijas.
 - ▶ Ja sacelšas putekļi: Lietojiet putekļu aizsargmasku.
- Nepiemērots apģērbs var iekļerties koksnē, krūmājos un lapu pūtējā. Lietotājs ar nepiemērotu apģērbu var gūt smagas traumas.
 - ▶ Nēsājiet cieši pieguļošu apģērbu.
 - ▶ Noņemiet šalles un rotaslietas.

- Lietotājam valkājot nepiemērotus apavus, viņš var paslīdēt. Lietotājs var gūt traumas.
 - ▶ Valkājiet cietus, slēgtus apavus ar neslīdošu pazoli.

4.5 Darba zona un apkārtnē

4.5.1 Lapu pūtējs

▲ BRĪDINĀJUMS

- Nepiederošas personas, bērni un dzīvnieki nespēj atpazīt un novērtēt lapu pūtēja un uzņemto priekšmetu radītos apdraudējumus. Nepiederošas personas, bērni un dzīvnieki var gūt smagus vai nāvējošus savainojumus, un var rasties materiālu bojājumi.
 - ▶ Nodrošiniet, lai nepiederošas personas, bērni un dzīvnieki darba zonai netuvotos tuvāk par 5 m.
- ▶ Ievērojiet 5 m attālumu no priekšmetiem.
- ▶ Neatstājiet lapu pūtēju bez uzraudzības.
- ▶ Nodrošiniet, lai bērni nevarētu rotaļāties ar lapu pūtēju.
- Lapu pūtējs nav ūdensdrošs. Strādājot lietū vai mitrā vidē, iespējams elektriskās strāvas trieciens. Lietotājs var gūt traumas un lapu pūtējs var tikt sabojāts.
 - ▶ Nestrādājiet lietū un mitrā vidē.



- Lapu pūtēja elektriskās detaļas var radīt dzirksteles. Viegli uzliesmojošā vai sprādzienbīstamā vidē dzirksteles var izraisīt ugunsgrēkus un sprādzienus. Var rasties smagi vai nāvējoši savainojumi un materiālu bojājumi.
 - ▶ Nestrādājiet viegli uzliesmojošā un sprādzienbīstamā vidē.

4.5.2 Akumulators

▲ BRĪDINĀJUMS

- Nepiederošas personas, bērni un dzīvnieki nespēj atpazīt un novērtēt akumulatora radītos apdraudējumus. Nepiederošas personas, bērni un dzīvnieki var gūt smagas traumas.
 - ▶ Nodrošiniet, lai nepiederošas personas, bērni un dzīvnieki netuvotos.
- ▶ Neatstājiet akumulatoru bez uzraudzības.
- ▶ Nodrošiniet, lai bērni nevarētu rotaļāties ar akumulatoru.
- Akumulators nav aizsargāts pret visu vides ietekmi. Ja akumulators ir pakļauts noteiktai vides ietekmei, tas var aizdegties, uzsprāgt vai tikt neatgriezeniski sabojāts. Var rasties smagi savainojumi un materiālu bojājumi.



- ▶ Aizsargājiet akumulatoru no karstuma un atklātas liesmas.
- ▶ Nemetiet akumulatorus ugunī.



- ▶ Akumulatoru lietojiet un glabājiet temperatūrā, kas ir robežās no -10 °C līdz +50 °C.



- ▶ Aizsargājiet akumulatoru no lietus un mitruma un neievietojiet to šķidrumos.

- ▶ Netuviniet akumulatoru metāliskām, mazām detaļām.
- ▶ Nepakļaujiet akumulatoru augsta spiediena iedarbībai.
- ▶ Nepakļaujiet akumulatoru mikroviļņu iedarbībai.
- ▶ Aizsargājiet akumulatoru pret ķīmikālijām un sāļiem.

4.5.3 Lādētājs

▲ BRĪDINĀJUMS

- Nepiederošas personas, bērni un dzīvnieki nespēj atpazīt un novērtēt lādētāja un elektriskās strāvas radīto apdraudējumu. Nepiederošas personas, bērni un dzīvnieki var gūt smagus vai nāvējošus savainojumus.
 - ▶ Nodrošiniet, lai nepiederošas personas, bērni un dzīvnieki netuvotos.
- ▶ **Nodrošiniet, lai bērni nevarētu rotaļāties ar lādētāju.**
- Lādētājs nav ugunsdrošs. Strādājot lietū vai mitrā vidē, iespējams elektriskās strāvas trieciens. Lietotājs var gūt traumas un lādētājs var tikt sabojāts.



- ▶ Nelietojiet to lietū un mitrā vidē.

- Lādētājs nav aizsargāts pret visu vides ietekmi. Ja lādētājs ir pakļauts noteiktai vides ietekmei, tas var aizdegties vai uzsprāgt. Var rasties smagi savainojumi un materiālu bojājumi.
 - ▶ Lietojiet lādētāju slēgtā un sausā telpā.
 - ▶ Nelietojiet lādētāju ugunsnedrošā vai sprādziendrošā vidē.
 - ▶ Nelietojiet lādētāju uz ugunsnedrošas pamatnes.
 - ▶ Lādētāju lietojiet un glabājiet temperatūrā, kas ir robežās no +5 °C līdz +40 °C.
- Cilvēki var aizķerties ar barošanas kabeļa. Cilvēki var gūt traumas un sabojāt lādētāju.

- ▶ Novietojiet barošanas kabeli līdzeni uz pamatnes.

4.6 Drošs stāvoklis

4.6.1 Lapu pūtējs

Lapu pūtējs ir drošā stāvoklī, ja ir izpildīti šādi noteikumi:

- Lapu pūtējs nav bojāts.
- Lapu pūtējs ir tīrs un sauss.
- Vadības elementi darbojas, un tiem nav veiktas izmaiņas.
- Šajā lapu pūtējā ir uzstādīti tikai oriģinālie STIHL piederumi.
- Piederumi ir pareizi uzstādīti.

▲ BRĪDINĀJUMS

- Ja stāvoklis nav ekspluatācijai drošs, detaļas var nedarboties pareizi un drošības apriņķojums var nedarboties vispār. Cilvēki var gūt smagus vai nāvējošus savainojumus.
 - ▶ Nestrādājiet ar bojātu lapu pūtēju.
 - ▶ Ja lapu pūtējs ir netīrs vai mitrs: Notīriet un izžāvējiet lapu pūtēju.
 - ▶ Nemainiet lapu pūtēju. Izņēmums: uzstādot šim lapu pūtējam piemērotu sprauslu.
 - ▶ Ja vadības elementi nedarbojas: nestrādājiet ar lapu pūtēju.
 - ▶ Uzstādiēt šim lapu pūtējam tikai oriģinālos STIHL piederumus.
 - ▶ Uzstādiēt piederumus tā, kā aprakstīts šajā vai piederuma lietošanas pamācībā.
 - ▶ Neievietojiet priekšmetus lapu pūtēja atvērumos.
 - ▶ Nomainiet nolietotas vai bojātas norādījumu plāksnītes.
 - ▶ Ja rodas neskaidrības: sazinieties ar STIHL tirgotāju.

4.6.2 Akumulators

Akumulators ir ekspluatācijai drošā stāvoklī, ja ir izpildīti tālāk minētie nosacījumi.

- Akumulators nav bojāts.
- Akumulators ir sauss un tīrs.
- Akumulators darbojas, un tam nav veiktas izmaiņas.

▲ BRĪDINĀJUMS

- Ja akumulators nav ekspluatācijai drošā stāvoklī, tā darbība vairs nav droša. Cilvēki var smagi savainoties.
 - ▶ Strādājiet tikai tad, ja akumulators darbojas un nav bojāts.
 - ▶ Nelādējiet bojātu akumulatoru.
 - ▶ Ja akumulators ir netīrs vai slapjš: notīriet akumulatoru un ļaujiet tam nožūt.

- ▶ Neveiciet izmaiņas akumulatorā.
- ▶ Neievietojiet akumulatora atverēs priekšmetus.
- ▶ Nekad nesavienojiet akumulatora elektriskos kontaktus ar metāla priekšmetiem un neradiet īsslēgumu.
- ▶ Neatveriet akumulatoru.
- ▶ Nomainiet nolietotas vai bojātas norādījumu plāksnītes.
- No bojāta akumulatora var izplūst šķidrums. Ja šķidrums saskaras ar ādu vai iekļūst acīs, var rasties ādas vai acu kairinājums.
 - ▶ Izvairieties no saskares ar šo šķidrumu.
 - ▶ Ja šķidrums saskāries ar ādu: nomazgājiet attiecīgās vietas ar lielu ūdens daudzumu un ziepēm.
 - ▶ Ja šķidrums iekļuvis acīs: vismaz 15 minūtes skalojiet acis ar lielu ūdens daudzumu un griezieties pie ārsta.
- Bojāts akumulators var radīt neparastu smaku, dūmus vai degt. Var rasties smagi vai nāvējoši savainojumi un materiāli zaudējumi.
 - ▶ Ja akumulators rada neparastu smaku vai dūmus: neizmantojiet akumulatoru un nenovietojiet tā tuvumā degošas vielas.
 - ▶ Ja akumulators deg: mēģiniet dzēst akumulatoru ar ugunsdzēsības aparātu vai ūdeni.

4.6.3 Lādētājs

Lādētājs ir drošā stāvoklī, ja ir izpildīti šādi noteikumi:

- Lādētājs nav bojāts.
- Lādētājs ir tīrs un sauss.

▲ BRĪDINĀJUMS

- Nedrošā stāvoklī detaļas var nedarboties pareizi, un drošības ierīces var neveikt savas funkcijas. Tas var cilvēkiem radīt smagas vai nāvējošas traumas.
 - ▶ Nelietojiet bojātu lādētāju.
 - ▶ Ja lādētājs ir netīrs vai mitrs: Notīriet un izžāvējiet lādētāju.
 - ▶ Neveiciet lādētāja izmaiņas.
 - ▶ Neievietojiet priekšmetus lādētāja atvērumos.
 - ▶ Nekad nesavienojiet lādētāja elektriskos kontaktus ar metāla priekšmetiem un neveidojiet īsslēgumu.
 - ▶ Lādētāju nedrīkst atvērt.

4.7 Darbs

▲ BRĪDINĀJUMS

- Noteiktās situācijās lietotājs vairs nevar koncentrēties darbam. Lietotājs var pakļūpt, nokrist un gūt smagus savainojumus.

- ▶ Strādājiet mierīgi un pārdomāti.
- ▶ Ja gaismas un redzamības apstākļi ir slikti: nestrādājiet ar lapu pūtēju.
- ▶ Lietojiet lapu pūtēju atsevišķi.
- ▶ Nestrādājiet virs plecu augstuma.
- ▶ Uzmanieties no šķēršļiem.
- ▶ Darba laikā stāviet uz zemes un saglabājiet līdzsvaru. Ja nepieciešams strādāt augstumā: Izmantojiet pacelāju vai drošas sastatnes.
- ▶ Ja esat noguris: pārtrauciet darbu.
- ▶ Pūtiēt vēja virzienā.
- Darba laikā lielā ātrumā gaisā var tikt uz mesti priekšmeti. Cilvēki un dzīvnieki var gūt traumas, kā arī iespējami mantiskie bojājumi.



- ▶ Nepūtiēt cilvēku, dzīvnieku un priekšmetu virzienā.
- Ja lapu pūtēja darba laikā mainās vai darbojas neparasti, tas var būt nedrošā stāvoklī. Var rasties smagi savainojumi un materiālu bojājumi.
 - ▶ Beidziet darbu, izņemiet akumulatoru un lūdziet STIHL tirgotāja palīdzību.
- Darba laikā var veidoties lapu pūtēja radīta vibrācija.
 - ▶ Ievērojiet pārtraukumus.
 - ▶ Ja novērojāt asinsrites traucējumu simptomus: vērsieties pie ārsta.
- Saceltie putekļi var elektrostātiski uzlādēt lapu pūtēju. Noteiktos vides apstākļos (piem., sausā vidē) lapu pūtējs var pēkšņi izlādēties, un var rasties dzirksteles. Viegli uzliesmojošā vai sprādzienbīstamā vidē dzirksteles var izraisīt ugunsgrēkus un sprādzienus. Var rasties smagi vai nāvējoši savainojumi un materiālu bojājumi.
 - ▶ Nestrādājiet viegli uzliesmojošā un sprādzienbīstamā vidē.

4.8 Saglabāt

▲ BRĪDINĀJUMS

- Lādēšanas laikā bojāts lādētājs var neierasti smaržot vai dūmot. Iespējamās traumas un mantiskie bojājumi.
 - ▶ Atvienojiet tīkla kontaktdakšu no kontaktligzdas.
- Nepietiekamas siltuma novades dēļ lādētājs var pārkarst un aizdegties. Iespējamās smagas traumas vai pat nāve un mantiskie bojājumi.
 - ▶ Nepārklājiet lādētāju.

4.9 Elektriskā pieslēgšana

Saskare ar strāvu vadošām detaļām iespējama šādu iemeslu dēļ:

- Pieslēguma kabelis vai pagarinātājs ir bojāti.
- Pieslēguma kabeļa tīkla kontaktdakša vai pagarinātājs ir bojāti.
- Kontaktligzda nav pareizi uzstādīta.

▲ BĪSTAMI

- Saskare ar strāvu vadošām detaļām var radīt strāvas triecienu. Lietotājam var rasties smagi vai nāvējoši savainojumi.

- ▶ Pārliedzinieties, vai barošanas kabelis, pagarinātāja vads un to tīkla kontaktdakšas nav bojātas.



Ja pieslēguma kabelis vai pagarinātājs ir bojāti:

- ▶ Nepieskarieties bojātajai vietai.
- ▶ Atvienojiet tīkla kontaktdakšu no kontaktligzdas.
- ▶ Pieskarieties pieslēguma kabelim, pagarinātājam un tīkla kontaktdakšām ar sausām rokām.
- ▶ Iespraudiet tīkla kontaktdakšu vai pagarinātāju pareizi instalētā un nodrošinātā kontaktligzdā ar aizsardzības kontaktu.
- ▶ Pieslēdziet lādētāju, izmantojot noplūdstrāvas aizsargslēdzi (30 mA, 30 ms).
- Bojāts vai nepiemērots pagarinātājs var izraisīt elektriskās strāvas triecienu. Cilvēki var gūt smagus vai nāvējošus savainojumus.
 - ▶ Izmantojiet pagarinātāju ar pareizu vadu šķērsgriezumu, 18.4.

▲ BRĪDINĀJUMS

- Uzlādes laikā nepareizs tīkla spriegums vai nepareiza tīkla frekvence lādētājā var radīt pārspriegumu. Šādi iespējams sabojāt lādētāju.
 - ▶ Pārliedzinieties, vai tīkla spriegums un tīkla frekvence atbilst norādēm lādētāja jaudas plāksnītē.
- Ja lādētājs ir pievienots vairāku kontaktligzdu rozetei, lādēšanas laikā iespējams pārslogot elektriskās detaļas. Elektriskās detaļas var sakarst un izraisīt ugunsgrēku. Var rasties smagi vai nāvējoši savainojumi un materiālu bojājumi.
 - ▶ Pārliedzinieties, ka lādētāja un visu elektroierīču, kas pieslēgtas daudzkārtējai kontaktligzdai, kopējā jauda nepārsniedz specifikācijas, kas norādītas uz lādētāja nominālplāksnītes un visām elektroierīcēm, kas pieslēgtas daudzkārtējai kontaktligzdai.
- Nepareizi uzstādīts pieslēguma kabelis un pagarinātājs var būt bojāts un cilvēki var aiz tā

aizkerties. Cilvēki var gūt traumas un sabojāt pieslēguma kabeli vai pagarinātāju.

- ▶ Uzstādiēt un apzīmējiet pieslēguma kabeli un pagarinātāju tā, lai cilvēki nevarētu aiz tiem aizkerties.
- ▶ Uzstādiēt pieslēguma kabeli un pagarinātāju tā, lai to nebūtu iespējams nospiest vai saīt.
- ▶ Uzstādiēt pieslēguma kabeli un pagarinātāju tā, lai to nebūtu iespējams sabojāt, salocīt, saspīest vai noberzt.
- ▶ Aizsargājiet pieslēguma kabeli un pagarinātāju pret karstumu, eļļu un ķīmikālijām.
- ▶ Uzstādiēt pieslēguma kabeli un pagarinātāju uz sausas pamatnes.
- Darba laikā pagarinātājs sasilst. Ja siltums netiek novadīts, tas var izraisīt ugunsgrēku.
 - ▶ Izmantojot kabeļu spoli: pilnībā izritiniet visu kabeļu spoli.
- Ja elektriskie vadi un caurules ir uzstādītas sienā, uzstādot lādētāju pie sienas, tās var tikt bojātas. Saskare ar elektriskās strāvas vadiem var radīt strāvas triecienu. Var rasties smagi savainojumi un materiālu bojājumi.
 - ▶ Pārliedzinieties, ka paredzētajā vietā sienā nav elektriskie vadi un caurules.
- Neuzstādot lādētāju pie sienas tā, kā aprakstīts šajā lietošanas instrukcijā, lādētājs vai akumulators var nokrist vai lādētājs var pārāk sakarst. Var rasties savainojumi un materiālu bojājumi.
 - ▶ Uzstādiēt lādētāju pie sienas tā, kā aprakstīts šajā lietošanas instrukcijā.
- Ja lādētājs ar ievietotu akumulatoru tiek uzstādīts pie sienas, akumulators var izkrist no lādētāja. Var rasties savainojumi un materiālu bojājumi.
 - ▶ Vispirms uzstādiēt lādētāju pie sienas un tikai pēc tam ievietojiet akumulatoru.

4.10 Transportēšana

4.10.1 Lapu pūtējs

▲ BRĪDINĀJUMS

- Transportēšanas laikā lapu pūtējs var apgāzties vai pārvietoties. Iespējamās traumas un mantiskie bojājumi.



- ▶ Izņemiet akumulatoru.
- ▶ Nostipriniet lapu pūtēju ar fiksācijas siksnām, siksnām vai tīklu tā, lai tas nevarētu apgāzties un kustēties.

4.10.2 Akumulators

▲ BRĪDINĀJUMS

- Akumulators nav aizsargāts pret visu vides ietekmi. Ja akumulators ir pakļauts noteiktai vides ietekmei, tas var tikt sabojāts un radīt mantiskos bojājumus.
 - ▶ Netransportējiet bojātu akumulatoru.
- Transportēšanas laikā akumulators var apgāzties vai pārvietoties. Var rasties savainojumi un materiālu bojājumi.
 - ▶ Ievietojiet akumulatoru iepakojumā tā, lai tas nekustētos.
 - ▶ Nostipriniet iepakojumu tā, lai tas nekustētos.

4.10.3 Lādētājs

▲ BRĪDINĀJUMS

- Transportēšanas laikā lādētājs var apgāzties vai pārvietoties. Var rasties savainojumi un materiālu bojājumi.
 - ▶ Atvienojiet tīkla kontaktdakšu no kontaktlīdzdas.
 - ▶ Izņemiet akumulatoru.
 - ▶ Nostipriniet lādētāju ar fiksācijas siksnām, siksnām vai tīklu tā, lai tas nevarētu apgāzties un kustēties.
- Barošanas kabelis nav paredzēts lādētāja pārnēsāšanai. Šādi iespējams sabojāt barošanas kabeli un lādētāju.
 - ▶ Uztiniet pieslēguma kabeli un piestipriniet to uz lādētāja.

4.11 Uzglabāšana

4.11.1 Lapu pūtējs

▲ BRĪDINĀJUMS

- Bērni nespēj atpazīt un novērtēt lapu pūtēja radīto apdraudējumu. Bērni var tikt nopietni savainoti.
 - ▶ Izņemiet akumulatoru.
- ▶ Glabājiet lapu pūtēju bērniem nepieejamās vietās.
- Mitruma iedarbībā lapu pūtēja elektriskie kontakti un metāliskās detaļas var sākt rūsēt. Šādi iespējams sabojāt lapu pūtēju.



- ▶ Glabājiet lapu pūtēju tīru un sausu.

4.11.2 Akumulators

▲ BRĪDINĀJUMS

- Bērni nespēj atpazīt un novērtēt akumulatora radīto apdraudējumu. Bērni var gūt smagus savainojumus.
 - ▶ Glabājiet akumulatoru bērniem nepieejamās vietās.
- Akumulators nav aizsargāts pret visu vides ietekmi. Ja akumulators ir pakļauts noteiktai vides ietekmei, tas var tikt neatgriezeniski sabojāts.
 - ▶ Glabājiet akumulatoru tīru un sausu.
 - ▶ Glabājiet akumulatora slēgtā telpā.
 - ▶ Neglabājiet akumulatoru kopā ar lapu pūtēju.
 - ▶ Ja akumulators tiek glabāts lādētājā: atvienojiet barošanas kontaktdakšu un glabājiet akumulatoru uzlādes līmenī no 40 % līdz 60 % (2 zaļā krāsā degošas gaismas diodes).
 - ▶ Akumulatoru glabājiet temperatūrā, kas ir robežās no - 10 °C līdz + 50 °C.

4.11.3 Lādētājs

▲ BRĪDINĀJUMS

- Bērni nespēj atpazīt un novērtēt lādētāja radīto apdraudējumu. Tas var bērniem radīt smagas vai nāvējošas traumas.
 - ▶ izvelciet kontaktdakšu.
 - ▶ Glabājiet lādētāju bērniem nepieejamās vietās.
- Lādētājs nav aizsargāts pret visu vides ietekmi. Ja lādētājs ir pakļauts noteiktai vides ietekmei, tas var tikt sabojāts.
 - ▶ izvelciet kontaktdakšu.
 - ▶ Ja lādētājs ir silts: ļaujiet lādētājam atdzist. Ja lādētājs ir silts: ļaujiet lādētājam atdzist.
 - ▶ Glabājiet lādētāju tīru un sausu.
 - ▶ Glabājiet lādētāju slēgtā telpā.
 - ▶ Lādētāju glabājiet temperatūrā, kas ir robežās no + 5 °C līdz + 40 °C.
- Barošanas kabelis nav paredzēts lādētāja pārnēsāšanai vai uzkarināšanai. Šādi iespējams sabojāt barošanas kabeli un lādētāju.
 - ▶ Satveriet un turiet lādētāju aiz korpusa. Lādētājam ir izveidots padziļinājums vienkāršai lādētāja pacelšanai.
 - ▶ Iekariniet lādētāju sienas stiprinājumā.

4.12 Tīrīšana, apkope un remonts

▲ BRĪDINĀJUMS

- Ja tīrīšanas, apkopes un remonta laikā ir ievietots akumulators, lapu pūtējs var nejauši ieslēgties. Var rasties smagi savainojumi un materiālu bojājumi.



- ▶ Izņemiet akumulatoru.

- Asi tīrīšanas līdzekļi, tīrīšana ar ūdens strūklu vai smailiem priekšmetiem var sabojāt pūtēju, akumulatoru un lādētāju. Ja lapu pūtējs, akumulators vai lādētājs netiek tīrīts tā, kā norādīts šajā lietošanas instrukcijā, detaļas var nedarboties pareizi un drošības ierīces var pārstāt darboties. Cilvēki var gūt smagus savainojumus.

- ▶ Lapu pūtēju, akumulatoru un lādētāju tīriet tā, kā aprakstīts šajā lietošanas instrukcijā.

- Ja lapu pūtēja, akumulatora vai lādētāja apkope un remonts netiek veikts pareizi, detaļas var nedarboties pareizi un drošības ierīces var pārstāt darboties. Cilvēki var gūt smagus vai nāvējošus savainojumus.

- ▶ Neveiciet lapu pūtēja, akumulatora un lādētāja apkopi un remontu pats.

- ▶ Ja nepieciešama lapu pūtēja, akumulatora un lādētāja apkope vai remonts: vērsieties pie STIHL tirgotāja.

5 Lapu pūtēja sagatavošana lietošanai

5.1 Lapu pūtēja sagatavošana lietošanai

Pirms darba sākšanas jāveic tālāk minētās darbības:

- ▶ Pārliedzinieties, ka tālāk minētās detaļas ir ekspluatācijai drošā stāvoklī:
 - Lapu pūtējs, 4.6.1.
 - Akumulators, 4.6.2.
 - Lādētājs, 4.6.3.
- ▶ Akumulatora pārbaude, 10.2.
- ▶ Akumulatora pilnīga uzlāde, 6.2.
- ▶ Lapu pūtēja tīrīšana, 15.1.
- ▶ Demontējiet sprauslu, 7.1.
- ▶ Vadības elementu pārbaude, 10.1.
- ▶ Ja darbības nav iespējams veikt: neizmantojiet lapu pūtēju un lūdziet STIHL tirgotāja palīdzību.

6 Akumulatora uzlāde un gaismas diodes

6.1 Lādētāja montāža pie sienas

Lādētāju iespējams uzstādīt pie sienas.

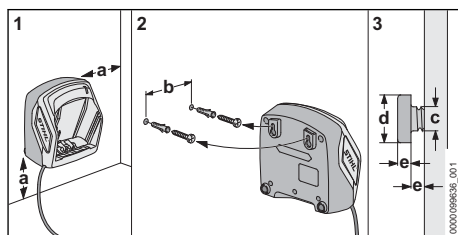

- ▶ Uzstādiet lādētāju pie sienas tā, lai tiktu izpildīti šādi noteikumi:

- Tiek izmantots piemērots stiprināšanas materiāls.

- Lādētājs atrodas horizontāli.

Levērojiet šādus izmērus:

- a = vismaz 100 mm
- b (AL 101) = 75 mm
- b (AL 301) = 100 mm
- b (AL 500) = 120 mm
- c = 4,5 mm
- d = 9 mm
- e = 2,5 mm

6.2 Akumulatora lādēšana

Uzlādes laiks ir atkarīgs no dažādiem faktoriem, piemēram, akumulatora temperatūras vai apkārtējās temperatūras. Faktiskais uzlādes laiks var atšķirties no dotā uzlādes laika. Uzlādes laiks ir dots vietnē www.stihl.com/charging-times.

Ja tīkla kontaktdakša ir ievietota kontaktligzdā un akumulators tiek ievietots lādētājā, uzlādes process sākas automātiski. Ja akumulators ir pilnībā uzlādēts, lādētājs automātiski izslēdzas.

Uzlādes procesa laikā akumulators un lādētājs uzsilst.

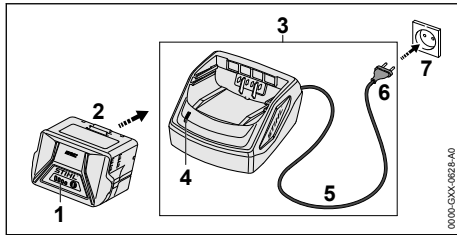

- ▶ Ievietojiet tīkla kontaktdakšu (6) viegli pieejamā kontaktligzdā (7). Lādētājs (3) veic paštestu. Gaismas diode (4) apm. 1 sekundi spīd zaļā krāsā un apm. 1 sekundi - sarkanā krāsā.
- ▶ Pieslēguma kabeļa novietošana (5).
- ▶ Ievietojiet akumulatoru (2) lādētāja (3) vadotnēs un spiediet to līdz atdurei. Gaismas diode (4) deg zaļā krāsā. Gaismas diodes (1) deg zaļā krāsā un akumulators (2) tiek lādēts.
- ▶ Ja gaismas diode (4) un gaismas diodes (1) vairs nedeģ: Akumulators (2) ir pilnībā uzlādēts un to iespējams izņemt no lādētāja (3).
- ▶ Ja lādētājs (3) vairs netiek lietots: atvienojiet tīkla kontaktdakšu (6) no kontaktligzdas (7).

6.3 Uzlādes līmeņa rādīšana

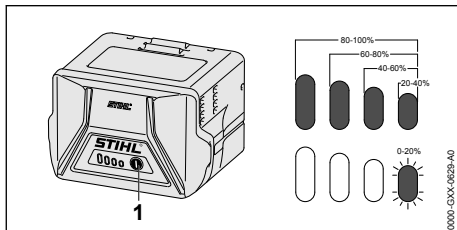

- ▶ Nospiediet taustiņu (1). Gaismas diodes apm. 5 sekundes deg zaļā krāsā un rāda uzlādes līmeni.
- ▶ Ja labās puses gaismas diode mirgo zaļā krāsā: Uzlādējiet akumulatoru.

6.4 Akumulatora gaismas diodes

Gaismas diodes var rādīt akumulatora uzlādes līmeni vai traucējumus. Gaismas diodes var degt vai mirgot zaļā vai sarkanā krāsā.

Ja gaismas diodes deg vai mirgo zaļā krāsā, tiek rādīts uzlādes stāvoklis.

- ▶ Ja gaismas diodes deg vai mirgo sarkanā krāsā: Traucējumu novēršana, 17.1. Radies lapu pūtēja vai akumulatora traucējums.

6.5 Lādētāja gaismas diode

Gaismas diode rāda lādētāja statusu.

Ja gaismas diode deg zaļā krāsā, akumulators tiek lādēts.

- ▶ Ja gaismas diode mirgo sarkanā krāsā: novērsiet traucējumus. Radies lādētāja traucējums.

7 Lapu pūtēja montāža

7.1 Sprauslas uzstādīšana, regulēšana un demontāža

Sprauslu atkarībā no lietotāja auguma garuma pie pūtes caurules iespējams uzstādīt 3 pozīcijās. Pozīcijas ir atzīmētas uz pūtes caurules.

- ▶ Izslēdziet ierīci un izņemiet no tās akumulatoru.

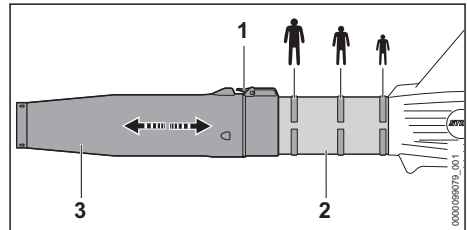

- ▶ Nospiediet bloķēšanas sviru (1) un turiet to nospiestu.
- ▶ Pārbīdiet sprauslu (3) līdz vēlamajai atzīmei uz pūtes caurules (2).
- ▶ Atļaidiet bloķēšanas sviru (1). Pārvietojiet sprauslu (3), līdz bloķēšanas svira (1) fiksējas.

8 Akumulatora ievietošana

8.1 Akumulatora ievietošana

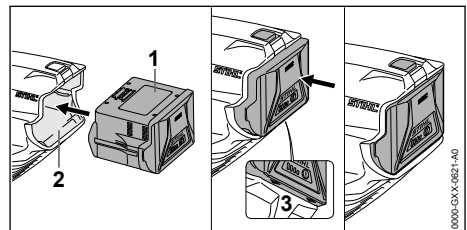

- ▶ Spiediet akumulatoru (1) akumulatora nodalījumā (2), līdz atskan kniķšķis. Bultiņas (3) uz akumulatora (1) vēl ir redzamas un akumulators (1) ir nostiprināts akumulatora nodalījumā (2). Starp lapu pūtēju un akumulatoru (1) nav elektriskā kontakta.

- ▶ Līdz galam iebīdīet akumulatoru (1) akumulatora nodalījumā (2).
- Akumulators (1) nofiksējas ar otru knikšķi un cieši noslēdz lapu pūtēja korpusu.

8.2 Izņemiet akumulatoru

- ▶ Novietojiet lapu pūtēju uz līdzenas virsmas.
- ▶ Vienu roku turiet pirms akumulatora nodalījuma, lai akumulators (2) nenokristu.

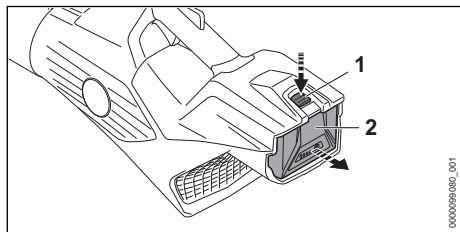

- ▶ Ar otru roku spiediet fiksācijas sviru (1). Akumulators (2) ir atbloķēts, un to var izņemt.

9 Lapu pūtēja ieslēgšana un izslēgšana

9.1 Lapu pūtēja ieslēgšana

- ▶ Ar vienu roku turiet lapu pūtēju aiz vadības roktura, lai īkšķis atrastos ap vadības rokturi.

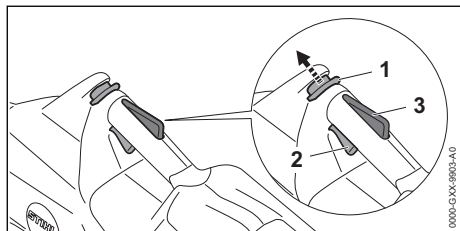

- ▶ Ar īkšķi bīdīet atbloķēšanas sviru (1) pūtes caurules virzienā.
- ▶ Ar rādītājpirkstu nospiediet slēdža sviru (2) un turiet to nospiestu. Lapu pūtējs palielina apgriezienus un no sprauslas sāk izplūst gaiss. Varat atlaist atbloķēšanas sviru (1).

Jo vairāk ir nospiesta slēdža svira (2), jo vairāk gaisa plūst no sprauslas.

Ja Ergo svira (3) ir nospiesta, slēdža svira (2) paliek atbloķēta. Šādi slēdža sviru varat atlaist un atkārtoti nospiegt, nebīdot atbloķēšanas sviru pūtes caurules virzienā.

Atlaižot slēdža sviru (2) un Ergo sviru (3), slēdža svira (2) ir bloķēta. Atkārtoti bīdīet atbloķēšanas

sviru (1) pūtes caurules virzienā un turiet to, lai atbloķētu slēdža sviru (2).

9.2 Lapu pūtēja izslēgšana

- ▶ Atlaidiet slēdža sviru. No sprauslas vairs neizplūst gaiss.
- ▶ Ja gaiss turpina izplūst no sprauslas: izņemiet akumulatoru un lūdziet STIHL tirgotāja palīdzību. Lapu pūtējs ir bojāts.

10 Lapu pūtēja un akumulatora pārbaude

10.1 Vadības elementu pārbaude

Atbloķēšanas svira, Ergo svira un slēdža svira

- ▶ Izņemiet akumulatoru.
- ▶ Pamēģiniet nospiegt slēdža sviru, nespiežot atbloķēšanas pogu.
- ▶ Ja slēdža sviru nav iespējams nospiegt: neizmantojiet lapu pūtēju un lūdziet STIHL tirgotāja palīdzību. Atbloķēšanas svira ir bojāta.
- ▶ Ar īkšķi bīdīet atbloķēšanas sviru pūtes caurules virzienā.
- ▶ Nospiediet un turiet Ergo sviru.
- ▶ Nospiediet slēdža sviru. Varat atlaist atbloķēšanas sviru.
- ▶ Atlaidiet slēdža sviru un Ergo sviru.
- ▶ Ja atbloķēšanas sviras, slēdža sviras vai Ergo sviras kustība ir grūta vai tā neatgriežas sākuma pozīcijā: neizmantojiet lapu pūtēju un lūdziet STIHL tirgotāja palīdzību. Atbloķēšanas svira, slēdža svira vai Ergo svira ir bojāta.

Lapu pūtēja ieslēgšana

- ▶ Ievietojiet akumulatoru.
- ▶ Bīdīet atbloķēšanas sviru pūtes caurules virzienā.
- ▶ Nospiediet slēdža sviru un turiet to nospiestu. No sprauslas sāk izplūst gaiss.
- ▶ Ja 3 gaismas diodes mirgo sarkanā krāsā: izņemiet akumulatoru un lūdziet STIHL tirgotāja palīdzību. Radies lapu pūtēja traucējums.
- ▶ Atlaidiet slēdža sviru. No sprauslas vairs neizplūst gaiss.
- ▶ Ja gaiss turpina izplūst no sprauslas: izņemiet akumulatoru un lūdziet STIHL tirgotāja palīdzību. Lapu pūtējs ir bojāts.

10.2 Akumulatora pārbaude

- ▶ Nospiediet akumulatora taustiņu.
Ja gaismas diodes deg vai mirgo.
- ▶ Ja gaismas diodes nedeg vai nemirgo: neizmantojiet akumulatoru un lūdziet STIHL tirgotāja palīdzību.
Radijs akumulatora traucējums.

11 Strādāšana ar lapu pūtēju

11.1 Lapu pūtēja turēšana un vadīšana

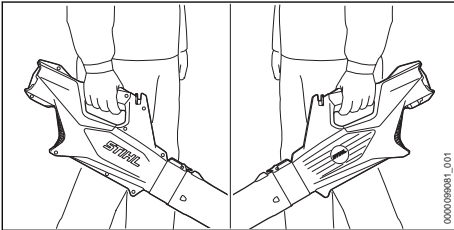

- ▶ Nesiet lapu pūtēju uz muguras.
- ▶ Ar vienu roku turiet lapu pūtēju aiz vadības roktura, lai īkšķis atrastos ap vadības rokturi, un virziet to.

11.2 Pūšana

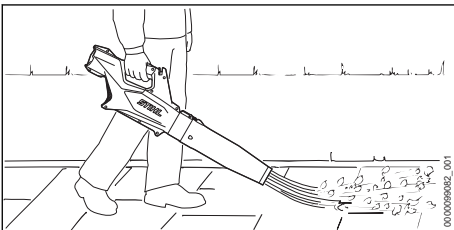

- ▶ Sprauslu vērsiet zemes virzienā.
- ▶ Lēni un kontrolēti virzieties uz priekšu.

12 Pēc darba

12.1 Pēc darba

- ▶ Izslēdziet ierīci un izņemiet no tās akumulatoru.
- ▶ Ja lapu pūtējs ir mitrs: ļaujiet lapu pūtējam izžūt.
- ▶ Ja akumulators ir mitrs: ļaujiet akumulatoram izžūt.
- ▶ Veiciet lapu pūtēja tīrīšanu.
- ▶ Veiciet akumulatora tīrīšanu.

13 Transportēšana

13.1 Lapu pūtēja transportēšana

- ▶ Izslēdziet ierīci un izņemiet no tās akumulatoru.

Lapu pūtēja nešana

- ▶ Ar vienu roku nesiet lapu pūtēju aiz vadības roktura.

Lapu pūtēja transportēšana transportlīdzeklī

- ▶ Nostipriniet lapu pūtēju tā, lai tas neapgāztos un nekustētos.

13.2 Akumulatora transportēšana

- ▶ Izslēdziet ierīci un izņemiet no tās akumulatoru.
- ▶ Pārlicinieties, vai akumulators ir drošā stāvoklī.
- ▶ Ievietojiet akumulatoru iepakojumā tā, lai tas nekustētos.
- ▶ Nostipriniet iepakojumu tā, lai tas nekustētos.

Akumulators atbilst bīstamo preču pārvadāšanas noteikumiem. Akumulators ir klasificēts kā UN 3480 (litija-jonu akumulators) un tas ir pārbaudīts atbilstoši ANO "Pārbaudes un kritēriju rokasgrāmatas" III daļas, 38.3. apakšnodaļai.

Transportēšanas noteikumi ir doti vietnē www.stihl.com/safety-data-sheets.

13.3 Lādētāja transportēšana

- ▶ Atvienojiet tīkla kontaktdakšu no kontaktligzdas.
- ▶ Izņemiet akumulatoru.
- ▶ Uztiniet pieslēguma kabeli un piestipriniet to uz lādētāja.
- ▶ Ja lādētājs tiek transportēts transportlīdzeklī: nostipriniet lādētāju ar fiksācijas siksnām, siksnām vai tīklu tā, lai tas nevarētu apgāzties un kustēties.

14 Uzglabāšana

14.1 Lapu pūtēja glabāšana

- ▶ Izslēdziet ierīci un izņemiet no tās akumulatoru.
- ▶ Glabājiet lapu pūtēju tā, lai tiktu izpildīti šādi noteikumi:
 - Lapu pūtējs nav pieejams bērniem.
 - Lapu pūtējs ir tīrs un sauss.

14.2 Akumulatora uzglabāšana

STIHL iesaka akumulatoru glabāt uzlādes līmenī no 40 % līdz 60 % (2 zaļā krāsā degošas gaismas diodes).

- ▶ Glabājiet akumulatoru tā, lai tiktu izpildīti šādi noteikumi:
 - Akumulators nav pieejams bērniem.
 - Akumulators ir tīrs un sauss.
 - Akumulators atrodas slēgtā telpā.
 - Akumulators ir atvienots no lapu pūtēja.
 - Ja akumulators tiek glabāts lādētājā: atvienojiet barošanas kontaktdakšu un glabājiet akumulatoru uzlādes līmenī no 40 % līdz 60 % (2 zaļā krāsā degošas gaismas diodes).
 - Akumulators ir temperatūrā, kas ir robežās no - 10 °C līdz + 50 °C.

NORĀDĪJUMS

- Ja akumulators netiek glabāts tā, kā ir aprakstīts šajā lietošanas instrukcijā, akumulatoram var notikt dzīvē izlāde un tas var tikt neatgriezeniski bojāts.
 - ▶ Izlādējušos akumulatoru uzlādējiet pirms glabāšanas. STIHL iesaka akumulatoru glabāt uzlādes līmenī no 40 % līdz 60 % (2 zaļā krāsā degošas gaismas diodes).
 - ▶ Neglabājiet akumulatoru kopā ar lapu pūtēju.

14.3 Lādētāja uzglabāšana

- ▶ Atvienojiet tīkla kontaktdakšu no kontaktlīdzes.

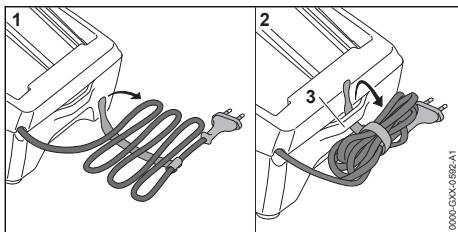

- ▶ Uztiniet pieslēguma kabeli un piestipriniet to uz lādētāja.
- ▶ Glabājiet lādētāju tā, lai tiktu izpildīti šādi noteikumi:
 - Lādētājs nav pieejams bērniem.
 - Lādētājs ir tīrs un sauss.
 - Lādētājs atrodas slēgtā telpā.
 - Lādētājs nav pakarināts aiz pieslēguma vada vai pieslēguma vada turētāja (3).
 - Lādētāju glabājiet temperatūrā, kas ir robežās no + 5 °C līdz + 40 °C.

15 Tīršana

15.1 Lapu pūtēja tīršana

- ▶ Izslēdziet ierīci un izņemiet no tās akumulatoru.

- ▶ Tīriet lapu pūtēju ar samitrinātu drāniņu.
- ▶ Ar otu iztīriet ventilācijas atveres.
- ▶ Aizsargrežģi tīriet ar otu vai maigu suku.
- ▶ Izņemiet no akumulatora nodalījuma svešķermeņus un iztīriet to ar samitrinātu drāniņu.
- ▶ Akumulatora nodalījuma elektriskos kontaktus tīriet ar otu vai maigu suku.

15.2 Akumulatora tīršana

- ▶ Tīriet akumulatoru ar samitrinātu drāniņu.

15.3 Lādētāja tīršana

- ▶ Atvienojiet tīkla kontaktdakšu no kontaktlīdzes.
- ▶ Tīriet lādētāju ar samitrinātu drāniņu.
- ▶ Ar otu iztīriet ventilācijas atveres.
- ▶ Lādētāja elektriskos kontaktus tīriet ar otu vai maigu suku.

16 Apkope un remonts

16.1 Lapu pūtēja apkope un remonts

Lietotājs pats nevar veikt lapu pūtēja apkopi un remontu.

- ▶ Ja nepieciešama lapu pūtēja apkope vai tas ir bojāts: vērsieties pie STIHL tirgotāja.

16.2 Akumulatora apkope un remonts

Akumulatoram nav nepieciešama apkope un remonts.

- ▶ Ja akumulators ir bojāts: nomainiet akumulatoru.

16.3 Lādētāja apkope un remonts

Lādētājam nav nepieciešama apkope un remonts.

- ▶ Ja lādētājs ir bojāts: nomainiet lādētāju.
- ▶ Ja barošanas kabelis ir bojāts: neizmantojiet lādētāju un lūdziet STIHL tirgotāju nomainīt barošanas kabeli.

17 Traucējumu novēršana

17.1 Lapu pūtēja vai akumulatora traucējumu novēršana

Traucējumi	Akumulatora gaismas diodes	Cēlonis	Novēršana
Lapu pūtējs pēc ieslēgšanas neiedarbojas	1 gaismas diode mirgo zaļā krāsā.	Nepietiekama akumulatora uzlāde.	► uzlādējiet akumulatoru.
	1 gaismas diode deg sarkanā krāsā.	Akumulators ir pārāk silts vai auksts.	► Izņemiet akumulatoru. ► Ļaujiet akumulatoram atdzist vai sasilt.
	3 gaismas diodes mirgo sarkanā krāsā.	Radies lapu pūtēja traucējums.	► Izņemiet akumulatoru. ► Veiciet akumulatora nodalījuma kontaktu tīrīšanu. ► Ievietojiet akumulatoru. ► Ieslēdziet lapu pūtēju. ► Ja 3 gaismas diodes turpina mirgot sarkanā krāsā: neizmantojiet lapu pūtēju un lūdziet STIHL tirgotāja palīdzību.
	3 gaismas diodes deg sarkanā krāsā.	Lapu pūtējs ir pārāk silts.	► Izņemiet akumulatoru. ► Ļaujiet lapu pūtējam atdzist.
	4 gaismas diodes mirgo sarkanā krāsā.	Radies akumulatora traucējums.	► Izņemiet akumulatoru un ievietojiet atpakaļ. ► Ieslēdziet lapu pūtēju. ► Ja 4 gaismas diodes turpina mirgot sarkanā krāsā: neizmantojiet akumulatoru un lūdziet STIHL tirgotāja palīdzību.
		Pārtraukts elektriskais savienojums starp lapu pūtēju un akumulatoru.	► Izņemiet akumulatoru. ► Veiciet akumulatora nodalījuma kontaktu tīrīšanu. ► Ievietojiet akumulatoru.
		Lapu pūtējs un akumulators ir mitri.	► Notīriet un izžāvējiet lapu pūtēju vai akumulatoru.
Lapu pūtējs darbības laikā izslēdzas.	3 gaismas diodes deg sarkanā krāsā.	Lapu pūtējs ir pārāk silts.	► Izņemiet akumulatoru. ► Ļaujiet lapu pūtējam atdzist.
		Radies elektrisks traucējums.	► Izņemiet akumulatoru un ievietojiet atpakaļ. ► Ieslēdziet lapu pūtēju.
Lapu pūtēja darbības laiks ir pārāk īss.		Akumulators nav pilnībā uzlādēts.	► Pilnībā uzlādējiet akumulatoru.
		Pārsniegts akumulatora darbmūžs.	► Nomainiet akumulatoru.
Pēc akumulatora ievietošanas lādētājā nesākas uzlādes process.	1 gaismas diode deg sarkanā krāsā.	Akumulators ir pārāk silts vai auksts.	► Ļaujiet akumulatoram sasilt. Uzlādes process tiks uzsākts automātiski pēc pieļaujamā temperatūras dizaina sasniegšanas.

17.2 Lādētāja traucējumu novēršana

Traucējums	Lādētāja gaismas diode	Cēlonis	Risinājums
Akumulators netiek lādēts.	Gaismas diode mirgo sarkanā krāsā.	Pārtraukts elektriskais savienojums starp lādētāju un akumulatoru.	► Izņemiet akumulatoru. ► Notīriet lādētāja elektriskos kontaktus. ► Ievietojiet akumulatoru.

Traucējums	Lādētāja gaismas didode	Cēlonis	Risinājums
		Radies lādētāja traucējums.	► Neizmantojiet lādētāju un lūdziet STIHL tirgotāja palīdzību.

18 Tehniskie dati

18.1 Lapu pūtējs STIHL BGA 60

- Atļautais akumulators: STIHL AK
- Pūtes spēks: 15 N
- Maks. gaisa ātrums: 69 m/s
- Vidējais gaisa plūsmas ātrums: 58 m/s
- Gaisa caurplūde: 780 m³/h
- Svars bez akumulatora: 2,3 kg

Darbības ilgums ir sniegts vietnē www.stihl.com/battery-life.

18.2 Akumulators STIHL AK

- Akumulatora tehnoloģija: litija jonu
- Spriegums: 36 V
- Kapacitāte (Ah): skatiet identifikācijas datu plāksnīti
- Energoietilpība (Wh): skatiet identifikācijas datu plāksnīti
- Svars (kg): skatiet identifikācijas datu plāksnīti
- Eksploatācijas un glabāšanas pieļaujamais temperatūras diapazons: no - 10 °C līdz + 50 °C

18.3 Lādētājs STIHL AL 101

- Nominālais spriegums: skatiet identifikācijas datu plāksnīti
- Frekvence: skatiet identifikācijas datu plāksnīti
- Nominālā jauda: skatiet identifikācijas datu plāksnīti
- Uzlādes strāva: skatiet identifikācijas datu plāksnīti
- Eksploatācijas un glabāšanas pieļaujamais temperatūras diapazons: no + 5 °C līdz + 40 °C

Uzlādes laiki ir doti vietnē www.stihl.com/charging-times.

18.4 Pagarinātāji

Izmantojot pagarinātāju, tā vadiem - atkarībā no sprieguma un pagarinātāja garuma - jābūt vismaz šādiem šķērsgrizumiem:

Ja nominālais spriegums datu plāksnītē ir no 220 V līdz 240 V:

- Vada garums līdz 20 m: AWG 15 / 1,5 mm²
- Vada garums no 20 m līdz 50 m: AWG 13 / 2,5 mm²

Ja nominālais spriegums datu plāksnītē ir no 100 V līdz 127 V:

- Vada garums līdz 10 m: AWG 14 / 2,0 mm²
- Vada garums no 10 m līdz 30 m: AWG 12 / 3,5 mm²

18.5 Trokšņa un vibrāciju vērtības

- Skaņas spiediena līmeņa K vērtība ir 2 dB(A). Skaņas jaudas līmeņa K vērtība ir 2 dB(A). Vibrācijas vērtību K vērtība ir 2 m/s².
- Skaņas spiediena līmenis L_{pA} mērīts saskaņā ar EN 50636-2-100: 76 dB(A).
 - Skaņas jaudas līmenis L_{WA} mērīts saskaņā ar EN 50636-2-100: 89 dB(A).
 - Vibrācijas vērtība a_{hv} mērīta saskaņā ar EN 50636-2-100, vadības rokturis: 1,2 m/s².

Norādītās vibrāciju vērtības tika izmērītas, izmantojot standarta testa procedūru, un tās var izmantot elektroierīču salīdzināšanai. Faktiskās vibrācijas vērtības var atšķirties no norādītajām vērtībām atkarībā no lietojuma veida. Norādītās vibrācijas vērtības var izmantot vibrāciju radītās slozdes sākotnējai izvērtēšanai. Ir jānosaka faktiskā vibrāciju slodze. Var ņemt vērā arī laiku, kad elektroierīce ir izslēgta, vai laiku, kad elektroierīce ir ieslēgta, taču netiek noslogota.

Informāciju par direktīvas par darba ņēmēju aizsardzību pret vibrācijām 2002/44/EK prasību izpildi www.stihl.com/vib.

18.6 REACH

Ar REACH apzīmē EK rīkojumu par ķīmikāliju reģistrāciju, novērtējumu un sertifikāciju.

Informāciju par REACH rīkojuma izpildi skatiet vietnē www.stihl.com/reach.

19 Rezerves daļas un piederumi

19.1 Rezerves daļas un piederumi

STIHL Šie simboli apzīmē oriģinālās STIHL rezerves daļas un oriģinālos STIHL piederumus.

STIHL iesaka izmantot oriģinālās STIHL rezerves daļas un oriģinālos STIHL piederumus.

Neskatoties uz nepārtrauktu sekošanu aktivitātēm tirgū, STIHL nespēj novērtēt citu ražotāju

rezerves daļas un piederumus, vai tie ir uzticami, droši un piemēroti lietošanai, un STIHL nespēj galvot par to lietošanu.

Originālās STIHL rezerves daļas un oriģinālie STIHL piederumi ir pieejamas pie STIHL tirgotāja.

20 Utilizēšana

20.1 Lapu pūtēja, akumulatora un lādētāja utilizēšana

Informāciju par utilizēšanu var sniegt vietējā pašvaldība vai STIHL specializētais izplatītājs.

Nepareiza utilizācija var radīt veselības traucējumus un kaitējumu apkārtējai videi.

- ▶ STIHL izstrādājumus, ieskaitot iepakojumu, nogādājiet piemērotā savākšanas punktā otrreizējai pārstrādei saskaņā ar vietējiem noteikumiem.
- ▶ Neizmest sadzīves atkritumus.

21 ES atbilstības deklarācija

21.1 Lapu pūtējs STIHL BGA 60

ANDREAS STIHL AG & Co. KG
Badstraße 115
D-71336 Waiblingen

Vācija

- ar pilnu atbildību deklarē, ka
- Konstrukcija: akumulatora lapu pūtējs
 - Ražotāja zīmols: STIHL
 - Tips: BGA 60
 - Sērijas identifikācija: BA04

atbilst direktīvu 2011/65/ES, 2006/42/EK, 2014/30/ES un 2000/14/EK spēkā esošajiem noteikumiem un ir projektēts un konstruēts saskaņā ar šādiem standartiem ražošanas brīdī spēkā esošajā to versijā: EN 55014-1, EN 55014-2, EN 60335-1 un EN 50636-2-100. Lai noteiktu izmērīto un garantēto skaņas jaudas līmeni, tika lietota metodika saskaņā ar direktīvu 2000/14/EK, pielikums V.

- Izmērītais skaņas jaudas līmenis: 89 dB(A)
- Garantētais trokšņu jaudas līmenis: 91 dB(A)

Tehniskie dokumenti tiek glabāti uzņēmuma ANDREAS STIHL AG & Co. KG nodaļā Produktzulassung.

Izgatavošanas gads, ražošanas valsts un ierīces numurs ir norādīts uz lapu pūtēja.

Vaiblingenā, 15.09.2021

ANDREAS STIHL AG & Co. KG



ko pārstāv

Dr. Jürgen Hoffmann, Produktzulassung - Ražojumu reģistrācijas - nodaļas vadītājs, regulējums

22 UKCA – Apvienotās Karalistes atbilstības deklarācija

22.1 Lapu pūtējs STIHL BGA 60

**UK
CA**

ANDREAS STIHL AG & Co. KG
Badstraße 115
D-71336 Waiblingen

Vācija

- ar pilnu atbildību deklarē, ka
- Konstrukcija: akumulatora lapu pūtējs
 - Ražotāja zīmols: STIHL
 - Tips: BGA 60
 - Sērijas identifikācija: BA04

atbilst attiecīgajiem Apvienotās Karalistes The Restriction of the Use of Certain Hazardous Substances in Electrical and Electronic Equipment Regulations 2012, Supply of Machinery (Safety) Regulations 2008, Electromagnetic Compatibility Regulations 2016 un Noise Emission in the Environment by Equipment for use Outdoors Regulations 2001 noteikuma noteikumiem un ir projektēts un ražots saskaņā ar šādu ražošanas dienā spēkā esošo standartu versijām: EN 55014-1, EN 55014-2, EN 60335-1 und EN 50636-2-100. Lai noteiktu izmērīto un garantēto skaņas jaudas līmeni, tika piemēroti Apvienotās Karalistes noteikumi Noise Emission in the Environment by Equipment for use Outdoors Regulations 2001, Schedule 8.

- Izmērītais skaņas jaudas līmenis: 89 dB(A)
- Garantētais trokšņu jaudas līmenis: 91 dB(A)

Tehniskā dokumentācija tiek glabāta uzņēmumā ANDREAS STIHL AG & Co. KG.

Izgatavošanas gads, ražošanas valsts un ierīces numurs ir norādīts uz lapu pūtēja.

Vaiblingenā, 15.09.2021

ANDREAS STIHL AG & Co. KG

ko pärsitav

Dr. Jürgen Hoffmann, Produktzulassung - Ražožumu registrācijas - nodaļas vadītājs, regulējums

Sisukord

1	Eessõna.....	51
2	Informatsioon käesoleva kasutusjuhendi kohta.....	51
3	Ülevaade.....	52
4	Ohutusjuhised.....	53
5	Puhurseadme kasutusvalmis tegemine....	59
6	Aku laadimine ja LEDid.....	59
7	Puhurseadme kokkupanemine.....	60
8	Aku sissepanemine ja väljavõtmine.....	60
9	Puhurseadme sisseülilitamine ja väljalülitamise.....	61
10	Puhurseadme ja aku kontrollimine.....	61
11	Puhurseadmega töötamine.....	62
12	Pärast tööd.....	62
13	Transportimine.....	62
14	Säilitamine.....	62
15	Puhastamine.....	63
16	Hooldamine ja remontimine.....	63
17	Rikete kõrvaldamine.....	63
18	Tehnilised andmed.....	64
19	Varuosad ja tarvikud.....	65
20	Utiliseerimine.....	65
21	EL vastavusdeklaratsioon.....	65
22	UKCA vastavusdeklaratsioon.....	66

1 Eessõna

Austatud klient!

Meil on hea meel, et ostustasite STIHLi kasuks. Me töötame välja ja valmistamine oma tooteid tippkvaliteedis vastavalt klientide vajadustele. Nii tekivad kõrge töökindlusega tooted ka äärmuslikult koormamisel.

STIHL tähistab tippkvaliteeti ka teeninduses. Meie spetsialiseeritud poed tagavad kompetentse nõustamise ja juhendamise ning igakülgse tehnilise teeninduse.

STIHL on pühendunud jätkusuutlikule ja vastutustundlikule loodusega ümberkäimisele. Käesolev kasutusjuhend aitab Teil STIHLi toodet pika kasutusea jooksul ohutult ja keskkonnasõbralikult kasutada.

Me täname Teid usalduse eest ja soovime Teile oma STIHLi toote meeldivat kasutamist.

Dr Nikolaus Stihl

TÄHTSIS! LUGEGE ENNE KASUTAMIST LÄBI JA HOIDKE ALLES.

2 Informatsioon käesoleva kasutusjuhendi kohta

2.1 Kehtivad dokumendid

Kehtivad kohalikud ohutuseeskirjad.

- ▶ Lugege, mõistke ja säilitage lisaks käesolevale kasutusjuhendile järgmisi dokumente:
 - Ohutusjuhised aku STIHL AK
 - Ohutusosalane informatsioon STIHLi akude ja paigaldatud akuga toodete kohta: www.stihl.com/safety-data-sheets

2.2 Hoiatusjuhiste tähistus tekstis



HOIATUS

- Juhis viitab ohtudele, mis võivad põhjustada raskeid vigastusi või surma.
 - ▶ Nimetatud meetmed suudavad raskeid vigastusi või surma vältida.

JUHIS

- Juhis viitab ohtudele, mis võivad materiaalselt kahju põhjustada.
 - ▶ Nimetatud meetmed suudavad materiaalselt kahju vältida.

2.3 Sümbolid tekstis



Antud sümbol viitab ühele peatükile käesolevas kasutusjuhendis.

3 Ülevaade

3.1 Puhurseade, aku ja laadija

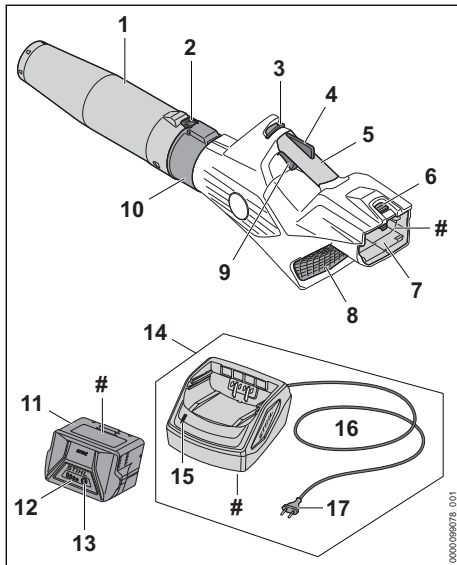

- 1 Düüs**
Düüs juhib ja koondab õhuvoolu.
- 2 Fiksaatorhoob**
Kinnitushoob vabastab düüsi reguleerimise.
- 3 Vabastusnihik**
Vabastusnihik vabastab lülitushoova fiksaatorist.
- 4 Ergo-hoob**
Ergo-hoob hoiab vabastusnihikut positsioonis, kui lülitushoob lastakse lahti.
- 5 Juhtkäepide**
Juhtkäepide on ette nähtud puhurseadme käsitsemiseks, juhtimiseks ja kandmiseks.
- 6 Lukustushoob**
Tõkestushoob hoiab akut akušahtis.
- 7 Akušaht**
Akušaht võtab vastu aku.
- 8 Kaitsevõre**
Kaitsevõre kaitseb kasutajat puhurseadme liikuvate osade eest.
- 9 Lülitushoob**
Lülitushoob lülitab puhurseadet sisse ja välja.
- 10 Puhurtoru**
Puhurtoru juhib õhuvoolu.
- 11 Aku**
Aku varustab puhurseadet energiaga.

12 LEDid

LEDid näitavad aku laadimisseisundit ja rikkeid.

13 Suruklahv

Suruklahv aktiveerib akul asuvad LEDid.

14 Laadija

Laadija laeb akut.

15 LED

LED näitab laadija olekut.

16 Ühendusjuhe

Ühendusjuhe ühendab laadija võrgupistikuga.

17 Võrgupistik

Võrgupistik ühendab ühendusjuhtme pistikupesaga.

Võimsussilt koos masina numbriga

3.2 Sümbolid

Sümbolid võivad olla puhurseadmel, akul ja laadijal ning tähendavad järgmist:



See sümbol näitab, millises suunas tuleb vabastusnihikut lükata.



1 LED põleb punaselt. Aku on liiga soe või liiga külm.



4 LEDi vilguvad punaselt. Akul esineb rike.



LED põleb roheliselt ja akul asuvad LEDid põlevad või vilguvad roheliselt. Akut laetakse.



LED vilgub punaselt. Aku ja laadija vahel puudub elektriline kontakt või aku või laadijal esineb rike.



Direktiivi 2000/14/EÜ kohaselt ühikutes dB(A) garanteeritud helivõimsustase, et toodete heliemiisioonid võrreldavaks teha.



Sümboli kõrval olevad andmed viitavad aku energiamahutavusele vastavalt elemendi tootja spetsifikatsioonile. Kasutamisel saadaval energiasisaldus on väiksem.



Käitage elektriseadet suletud ja kuivas ruumis.



Ärge utiliseerige toodet koos olmejäätmetega.

4 Ohutusjuhised

4.1 Hoiatussümbolid

Puhurseadmel, akul või laadijal asuvad hoiatus-sümbolid tähendavad järgmist:



Järgige ohutusjuhiseid ja ohutusmeetmeid.



Lugege, mõistke ja säilitage kasutusjuhendit.



Kandke kaitseprille.



Järgige ülespaisatavate esemete kohta ohutusjuhiseid ja nende meetmeid.



Kindlustage pikad juuksed nii, et puhurseade ei saa neid sisse tõmmata.



Võtke aku enne töökatkestusi, transportimist, hoiulepanekut, hooldust või remonti välja.



Kaitske puhurseadet ja laadijat vihma ning niiskuse eest.



Pidage kinni ohutusvahemaast.



Kaitske akut kuumuse ja tule eest.



Kaitske akut vihma ja niiskuse eest ega kastke seda vedelikesse.



Pidage kinni akule lubatud temperatuurivahemikust.

4.2 Sihtotstarbekohane kasutamine

Puhurseade STIHL BGA 60 on ette nähtud puulehtede, rohu, paberi ja sarnaste materjalide puhumiseks.

Puhurseadet ei tohi vihma korral kasutada.

Aku STIHL AK varustab puhurseadet energiaga.

Laadija STIHL AL 101 laeb akut STIHL AK.

▲ HOIATUS

■ Akud ja laadijad, mis pole STIHLi poolt puhurseadme jaoks heaks kiidetud, võivad tulekahjusid ning plahvatusi põhjustada. Inimesed võivad raskesti vigastada või surma saada ja materiaalne kahju tekkida.

► Kasutage puhurseadet akuga STIHL AK.

► Laadige akut STIHL AK laadijaga STIHL AL 101, AL 301 või AL 500.

■ Kui puhurseadet, akut või laadijat ei kasutata sihtotstarbekohaselt, siis võivad inimesed vigastada või surma saada ning materiaalne kahju tekkida.

► Kasutage puhurseadet, akut ja laadijat käe-solevas kasutusjuhendis kirjeldatud viisil.

4.3 Nõuded kasutajale

▲ HOIATUS

■ Instrueerimata kasutajad ei suuda puhurseadme, akut ja laadijast tulenevaid ohte tuvastada ega hinnata. Kasutaja või teised inimesed võivad raskesti vigastada või surma saada.



► Lugege, mõistke ja säilitage kasutusjuhendit.

► Kui puhurseade, aku või laadija antakse teisele isikule edasi: andke kasutusjuhend kaasa.

► Tehke kindlaks, et kasutaja vastab järgmistele nõuetele:

– Kasutaja on välja puhanud.

– Kasutaja on kehaliselt, sensoorselt ja vaimselt võimeline puhurseadet, akut ning laadijat käsitsema ning nendega töötama. Kui kasutaja on selleks kehaliselt, sensoorselt ja vaimselt piiratud võimeline, siis tohib kasutaja töötada ainult vastutava isiku järelevalve all või instruksiooni järgi.

- Kasutaja ei suuda puhurseadmest, akust ja laadijast tulenevaid ohte tuvastada ega hinnata.
- Kasutaja on täisealine või kasutajale õpetatakse järelevalve all eriala vastavalt siseriiklikele regulatsioonidele.
- Kasutaja on saanud STIHLi esinduses või asjatundliku isiku poolt instruktsiooni enne, kui ta esimest korda puhurseadmega töötab ja laadijat kasutab.
 - Kasutaja teovõime pole alkoholi, ravimite või uimastite tõttu piiratud.
- ▶ Kui esineb ebaselgusi: pöörduge STIHLi esindusse.

4.4 Riietus ja varustus

▲ HOIATUS

- Töö ajal võib puhurseade pikad juuksed sisse tõmmata. Kasutaja võib raskesti vigastada saada.



- ▶ Siduge pikad juuksed kokku ja kindlustage nii, et need asuvad ülalpool õlgu.

- Töö ajal võidakse esemeid suure kiirusega üles paisata. Kasutaja võib vigastada saada.



- ▶ Kandke liibuvaid kaitseprille. Sobivad kaitseprillid on normi EN 166 või siseriiklike eeskirjade kohaselt kontrollitud ja vastava tähistusega kaubanduses saadaval.

- ▶ Kandke pikki pükse.

- Töö ajal võidakse tolmu üles keerutada. Sissehingatud tolm võib tervist kahjustada ja allergilisi reaktsioone esile kutsuda.
 - ▶ Kui keerutatakse üles tolmu: kandke tolmukaitsemaski.
- Ebasobiv riietus võib puudesse, võsasse ja puhurseadmesse kinni jääda. Sobiva riietuseta kasutajad võivad raskesti vigastada saada.
 - ▶ Kandke liibuvat riietust.
 - ▶ Võtke sallid ja ehted ära.

- Kui kasutaja kannab ebasobivaid jalatseid, siis võib ta libastuda. Kasutaja võib vigastada saada.
 - ▶ Kandke haarduva tallaga tugevaid kinniseid jalatseid.

4.5 Tööpiirkond ja ümbrus

4.5.1 Puhurseade

▲ HOIATUS

- Kõrvalised isikud, lapsed ja loomad ei suuda puhurseadmest ning ülespaisatud esemetest tulenevaid ohte tuvastada ega hinnata. Kõrvalised isikud, lapsed ja loomad võivad raskesti vigastada saada ning materiaalne kahju tekkida.

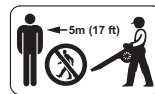

- ▶ Hoidke kõrvalised isikud, lapsed ja loomad tööpiirkonnast 5 m raadiuses eemal.

- ▶ Hoidke esemete suhtes 5 m vahemaad.
- ▶ Ärge jätke puhurseadet järelevalveta.
- ▶ Tehke kindlaks, et lapsed ei saa puhurseadmega mängida.

- Puhurseade pole vee eest kaitstud. Kui töötatakse viimas või niiskes ümbruses, siis võib tekkida elektrilöökk. Kasutaja võib vigastada saada ja puhurseade võib kahjustada saada.



- ▶ Ärge töötage viimas ega niiskes ümbruses.

- Puhurseadme elektrilised detailid võivad sädemid tekitada. Sädemed võivad kergesti süttivas või plahvatusvõimelises ümbruses tulekahjusid ning plahvatusi tekitada. Inimesed võivad raskesti vigastada või surma saada ja materiaalne kahju tekkida.
 - ▶ Ärge töötage kergesti süttivas ja plahvatusvõimelises ümbruses.

4.5.2 Aku

▲ HOIATUS

- Kõrvalised isikud, lapsed ja loomad ei suuda akust tulenevaid ohte tuvastada ega hinnata. Kõrvalised isikud, lapsed ja loomad võivad raskesti vigastada saada.
 - ▶ Hoidke kõrvalised isikud, lapsed ja loomad eemal.
 - ▶ Ärge jätke akut järelevalveta.
 - ▶ Tehke kindlaks, et lapsed ei saa akuga mängida.
- Aku pole kõigi ümbrusmõjude eest kaitstud. Kui aku on allutatud teatud kindlatele ümbrusmõjudele, siis võib aku põlema süttida, plahva-

tada või pöördumatult kahjustada saada. Inimesed võivad raskesti vigastada saada ja materiaalne kahju tekkida.



- ▶ Kaitske akut kuumuse ja tule eest.
- ▶ Ärge visake akut tulle.



- ▶ Kasutage ja säilitage akut temperatuurivahemikus - 10 °C ning + 50 °C vahel.



- ▶ Kaitske akut vihma ja niiskuse eest ega kastke seda vedelikesse.

- ▶ Hoidke aku väikestest detailidest eemal.
- ▶ Ärge allutage akut kõrgele rõhule.
- ▶ Ärge allutage akut mikrolainetele.
- ▶ Kaitske akut kemikaalide ja soolade eest.

4.5.3 Laadija

▲ HOIATUS

- Kõrvalised isikud, lapsed ja loomad ei suuda laadijast ning elektrivoolust tulenevaid ohte tuvastada ega hinnata. Kõrvalised isikud, lapsed ja loomad võivad raskesti vigastada või surma saada.

- ▶ Hoidke kõrvalised isikud, lapsed ja loomad eemal.

▶ Tehke kindlaks, et lapsed ei saa laadijaga mängida.

- Laadija pole vee eest kaitstud. Kui töötatakse vihmases või niiskes ümbruses, siis võib tekkida elektrilöök. Kasutaja võib vigastada saada ja laadija võib kahjustada saada.



- ▶ Ärge käituge vihmases ega niiskes ümbruses.

- Laadija pole kõigi ümbrusmõjude eest kaitstud. Kui laadija on allutatud teatud kindlatele ümbrusmõjudele, siis võib laadija põlema süttida või plahvatada. Inimesed võivad raskesti vigastada saada ja materiaalne kahju tekkida.

- ▶ Käituge laadijat suletud ja kuivas ruumis.
- ▶ Ärge käituge laadijat kergesti süttivas ja plahvatusvõimelises ümbruses.
- ▶ Ärge käituge laadijat kergesti süttival aluspinnal.
- ▶ Kasutage ja säilitage laadijat temperatuurivahemikus + 5 °C ja + 40 °C vahel.

- Inimesed võivad ühendusjuhtmele komistada. Inimesed võivad vigastada saada ja laadija võib kahjustada saada.
- ▶ Vedage ühendusjuhe põrandale liibuvalt.

4.6 Ohutusnõuetele vastav seisund

4.6.1 Puhurseade

Puhurseade on ohutusnõuetele vastavas seisundis, kui on täidetud järgmised tingimused:

- Puhurseade on kahjustamata.
- Puhurseade on puhas ja kuiv.
- Käsitsemiselemendid talitlevad ja on muutmata.
- On paigaldatud antud puhurseadme STIHLi originaaltarvikud.
- Tarvikud on õigesti paigaldatud.

▲ HOIATUS

- Ohutusnõuetele mittevastavas seisundis ei saa detailid enam õigesti talitleda ja ohutusseadiste toime võidakse tühistada. Inimesed võivad raskesti vigastada või surma saada.
- ▶ Töötage kahjustamata puhurseadmega.
- ▶ Kui puhurseade on määrdunud või märg: puhastage puhurseade ja laske sel kuivada.
- ▶ Ärge muutke puhurseadet. Erand: puhurseadmele sobiva düüsi paigaldamine.
- ▶ Kui käsitsemiselemendid ei talitle: ärge töötage puhurseadmega.
- ▶ Paigaldage antud puhurseadme STIHLi originaaltarvikuid.
- ▶ Paigaldage tarvikud nii, nagu käesolevas kasutusjuhendis või tarviku kasutusjuhendis kirjeldatud.
- ▶ Ärge pistke puhurseadme avadesse esemeid.
- ▶ Vahetage kulunud või kahjustatud juhisesilidid välja.
- ▶ Kui esineb ebaselgusi: pöörduge STIHLi esindusse.

4.6.2 Aku

Aku on ohutusnõuetele vastavas olekus, kui täidetud on järgmised tingimused.

- Aku on kahjustamata.
- Aku on puhas ja kuiv.
- Aku töötab ja seda pole muudetud.

▲ HOIATUS

- Kui aku ei ole ohutusnõuetele vastavas olekus, ei saa sellega enam ohutult töötada. Inimesed võivad saada raskelt vigastada.
- ▶ Töötage akuga, mis ei ole kahjustatud ning on töökorras.
- ▶ Ärge laadige kahjustunud või defektset akut.
- ▶ Kui aku on määrdunud või märg: puhastage aku ära ja laske kuivada.
- ▶ Ärge akut muutke.
- ▶ Ärge pistke aku avadesse esemeid.

- ▶ Ärge ühendage ja lühistage aku kontakte metallesemetega.
- ▶ Ärge akut avage.
- ▶ Vahetage kulunud või kahjustatud sildid välja.
- Kahjustunud akut võib akuvedelik välja voolata. Vedeliku sattumine nahale või silma võib nahka või silmi ärritada.
 - ▶ Vältige vedelikuga kokkupuutumist.
 - ▶ Nahale sattumisel: peske kokkupuutunud kohti rohke vee ja seebiga.
 - ▶ Silma sattumisel: loputage silmi vähemalt 15 minutit rohke veega ja pöörduge arsti poole.
- Kahjustunud või vigane aku võib ebatavaliselt haiseda, suitseda või põleda. Inimesed võivad saada raskelt vigastada või surma ja tekkida võib materiaalne kahju.
 - ▶ Kui aku haiseb ebatavaliselt või suitseb: ärge akut kasutage ja hoidke see põlevatest materjalidest eemal.
 - ▶ Kui aku põleb: proovige kustutada akut tulekustuti või veega.

4.6.3 Laadija

Laadija on ohutusnõuetele vastavas seisundis, kui on täidetud järgmised tingimused:

- Laadija on kahjustamata.
- Laadija on puhas ja kuiv.

▲ HOIATUS

- Ohutusnõuetele mittevastavas seisundis ei saa detailid enam õigesti talitleda ja ohutuseadiste toime võidakse tühistada. Inimesed võivad raskesti vigastada või surma saada.
 - ▶ Kasutage kahjustamata laadijat.
 - ▶ Kui laadija on määrdunud või mürg: puhastage laadija ja laske sel kuivada.
 - ▶ Ärge muutke laadijat.
 - ▶ Ärge pistke laadija avadesse esemeid.
 - ▶ Ärge ühendage ega lühistage laadija elektrilisi kontakte metallist esemetega.
 - ▶ Ärge avage laadijat.

4.7 Töötamine

▲ HOIATUS

- Kasutaja ei saa teatud kindlates olukordades enam kontsentreeritult töötada. Kasutaja võib komistada, kukkuda ja raskesti vigastada saada.
 - ▶ Töötage rahulikult ja läbimõeldult.
 - ▶ Kui valgustingimused ja nähtavustingimused on halvad: ärge töötage puhurseadmega.
 - ▶ Käsitsege puhurseadet üksi.

- ▶ Ärge töötage õlgadest kõrgemal.
- ▶ Pöörake tähelepanu takistustele.
- ▶ Töötage maapinnal seistes ja hoidke tasakaalu. Kui tuleb töötada kõrgustes: kasutage tõstelava või turvalisi tellinguid.
- ▶ Kui tekivad väsimusnähud: tehke tööpaus.
- ▶ Puhuge tuule suunas.
- Töö ajal võidakse esemeid suure kiirusega üles paisata. Inimesed ja loomad võivad vigastada saada ning materiaalne kahju tekkida.



- ▶ Ärge puhuge inimeste, loomade ja esemete poole.
- Kui puhurseade muutub töö ajal või käitub ebatavaliselt, siis ei pruugi olla puhurseade ohutusnõuetele vastavas seisundis. Inimesed võivad raskesti vigastada saada ja materiaalne kahju tekkida.
 - ▶ Lõpetage töö, võtke aku välja ja pöörduge STIHLi esindusse.
- Töö ajal võivad tekkida puhurseadme tõttu vibratsioonid.
 - ▶ Tehke tööpause.
 - ▶ Kui tekivad verevarustushäire ilmingud: pöörduge arsti poole.
- Üleskeerutatud tolmu tõttu võib puhurseadel tekkida elektrostaatiline laeng. Teatud keskkonnatingimustel (nt kuiv keskkond) võib puhurseadmel tekkida elektrostaatiline laeng ja see võib tekitada sädemeid. Sädemed võivad kergesti süttivas või plahvatusvõimelises ümbruses tulekahjusid ning plahvatusi tekitada. Inimesed võivad vigastada või surma saada ja materiaalne kahju tekkida.
 - ▶ Ärge töötage kergesti süttivas ja plahvatusvõimelises ümbruses.

4.8 Laadimine

▲ HOIATUS

- Laadimise ajal võib kahjustatud või defektne laadija ebatavaliselt lõhnata või suitseda. Inimesed võivad vigastada saada ja materiaalne kahju tekkida.
 - ▶ Tõmmake võrgupistik pistikupesast välja.
- Laadija võib soojuse ebapiisava äravoolu tõttu üle kuumeneda ja tulekahju põhjustada. Inimesed võivad raskesti vigastada või surma saada ja materiaalne kahju tekkida.
 - ▶ Ärge katke laadijat kinni.

4.9 Elektriline ühendamine

Kokkupuude elektrit juhtivate detailidega võib tekkida järgmistel põhjustel:

- Ühendusjuhe või pikendusjuhe on kahjustatud.

- Ühendusjuhtme või pikendusjuhtme võrgupistik on kahjustatud.
- Pistikupesa pole õigesti installeeritud.

⚠ OHT!

- Kokkupuude elektrit juhtivate detailidega võib põhjustada elektrilööki. Kasutaja võib raskesti vigastada või surma saada.
 - ▶ Tehke kindlaks, et ühendusjuhe, pikendusjuhe ja nende võrgupistikud on kahjustamata.
-
- Kui ühendusjuhe või pikendusjuhe on kahjustatud:
- ▶ Ärge puudutage kahjustatud kohta.
 - ▶ Tõmmake võrgupistik pistikupesast välja.
- ▶ Puudutage ühendusjuhet, pikendusjuhet ja nende võrgupistikuid kuivade kätega.
 - ▶ Pistke ühendusjuhtme või pikendusjuhtme võrgupistikud õigesti installeeritud ning kaitsekontaktiga turvatud pistikupessa.
 - ▶ Ühendage laadija külge rikkevoolu-kaitseühiti (30 mA, 30 ms) kaudu.
- Kahjustatud või ebasobiv pikendusjuhe võib põhjustada elektrilööki. Inimesed võivad raskesti vigastada või surma saada.
 - ▶ Kasutage õige juhtmeristõikega pikendusjuhet, 18.4.

⚠ HOIATUS

- Laadimise ajal võib vale võrgupinge või vale võrgusagedus laadijas ülepinge põhjustada. Laadija võib kahjustada saada.
 - ▶ Tehke kindlaks, et elektrivõrgu võrgupinge ja võrgusagedus ühilduvad laadija võimsussildil esitatud andmetega.
- Kui laadija on ühendatud mitme pistikupesaga, võidakse laadimise ajal elektrilisi komponente üle koormata. Elektrilised detailid võivad kuumeneda ja tulekahju põhjustada. Inimesed võivad tõsiselt vigastada või surma saada ja võib tekkida materiaalne kahju.
 - ▶ Kontrollige, et mitme pistikupesa toitepiirangud ei ületaks kokku laadija andmeplaadil olevaid andmeid ja kõiki mitme pistikupesaga ühendatud elektriseadmeid.
- Valesi veetud ühendusjuhe ja pikendusjuhe võivad kahjustada saada ja inimesed võivad neil komistada. Inimesed võivad vigastada saada ja ühendusjuhe või pikendusjuhe võib kahjustada saada.
 - ▶ Vedage ja tähistage ühendusjuhe ning pikendusjuhe nii, et inimesed neil ei komista.
 - ▶ Vedage ühendusjuhe ja pikendusjuhe nii, et need pole pingul ega sõlmes.

- ▶ Vedage ühendusjuhe ja pikendusjuhe nii, et neid ei murta, need ei saa kahjustada, muljuda ega hõõru.
- ▶ Kaitske ühendusjuhet ja pikendusjuhet kuumuse, õli ning kemikaalide eest.
- ▶ Vedage ühendusjuhe ja pikendusjuhe kuival aluspinnal.
- Töö ajal pikendusjuhe soojeneb. Kui soojus ei saa ära voolata, siis võib põhjustada soojus tulekahju.
 - ▶ Kui kasutatakse kaablitrummelit: kerige kaablitrummel täielikult maha.
- Kui elektrijuhtmed ja torud jooksevad seinas, siis võivad need kahjustada saada, kui laadija monteeritakse seina külge. Kokkupuude elektrijuhtmetega võib põhjustada elektrilööki. Inimesed võivad raskesti vigastada saada ja materiaalne kahju tekkida.
 - ▶ Tehke kindlaks, et ettenähtud kohas ei jookse elektrijuhtmeid ja torusid.
- Kui laadija pole käesolevas kasutusjuhendis kirjeldatud viisil seina külge monteeritud, siis võib laadija või aku alla kukkuda või laadija liiga kuumaks minna. Inimesed võivad vigastada saada ja materiaalne kahju tekkida.
 - ▶ Monteerige laadija seina külge käesolevas kasutusjuhendis kirjeldatud viisil.
- Kui laadija monteeritakse sissepandud akuga seina külge, siis võib aku laadijast välja kukkuda. Inimesed võivad vigastada saada ja materiaalne kahju tekkida.
 - ▶ Monteerige esmalt laadija seina külge ja pange siis aku sisse.

4.10 Transportimine

4.10.1 Puhurseade

⚠ HOIATUS

- Transportimise ajal võib puhurseade ümber kukkuda või liikuda. Inimesed võivad vigastada saada ja materiaalne kahju tekkida.
 - ▶ Võtke aku välja.



- ▶ Kindlustage puhurseade pingutusrihmade, rihmade või võrguga nii, et see ei saa ümber kukkuda ega liikuda.

4.10.2 Aku

⚠ HOIATUS

- Aku pole kõigi ümbrusmõjude eest kaitstud. Kui aku on allutatud teatud kindlatele ümbrusmõjudele, siis võib aku kahjustada saada ja tekkida võivad materiaalsed kahjud.

- ▶ Ärge transportige kahjustatud akut.
- Transportimise ajal võib aku ümber kukkuda või liikuda. Inimesed võivad vigastada saada ja materiaalne kahju tekkida.
 - ▶ Pakkige aku selliselt, et see ei saaks pakendis liikuda.
 - ▶ Kindlustage pakend nii, et see ei saa liikuda.

4.10.3 Laadija

▲ HOIATUS

- Transportimise ajal võib laadija ümber kukkuda või liikuda. Inimesed võivad vigastada saada ja materiaalne kahju tekkida.
 - ▶ Tõmmake võrgupistik pistikupesast välja.
 - ▶ Võtke aku välja.
 - ▶ Kindlustage laadija pingutusrihmade, rihmade või võrguga nii, et see ei saa ümber kukkuda ega liikuda.
- Ühendusjuhe pole ette nähtud laadija kandmiseks. Ühendusjuhe ja laadija võivad kahjustada saada.
 - ▶ Kerige ühendusjuhe peale ja kinnitage laadija külge.

4.11 Säilitamine

4.11.1 Puhurseade

▲ HOIATUS

- Lapsed ei suuda puhurseadest tulenevaid ohte tuvastada ega hinnata. Lapsed võivad raskesti vigastada saada.
 - ▶ Võtke aku välja.
- ▶ Säilitage puhurseadet väljaspool laste käeulatust.
- Puhurseadme elektrilised kontaktid ja metallist detailid võivad niiskuse tõttu korrodeeruda. Puhurseade võib kahjustada saada.
 - ▶ Võtke aku välja.



- ▶ Säilitage puhurseadet puhta ja kuivana.

4.11.2 Aku

▲ HOIATUS

- Lapsed ei suuda akust tulenevaid ohte tuvastada ega hinnata. Lapsed võivad raskesti vigastada saada.
 - ▶ Säilitage akut väljaspool laste käeulatust.

- Aku pole kõigi ümbrusmõjude eest kaitstud. Kui aku on allutatud teatud kindlatele ümbrusmõjudele, siis võib aku pöördumatult kahjustada saada.
 - ▶ Säilitage akut puhta ja kuivana.
 - ▶ Säilitage akut suletud ruumis.
 - ▶ Säilitage akut puhurseadmest eraldi.
 - ▶ Kui akut säilitatakse laadijas: tõmmake võrgupistik välja ja hoidke akut laetustasemel 40 % kuni 60 % (2 rohelist põlevat LED-lampi).
 - ▶ Säilitage akut temperatuurivahemikus - 10 °C ja + 50 °C vahel.

4.11.3 Laadija

▲ HOIATUS

- Lapsed ei suuda laadijast tulenevaid ohte tuvastada ega hinnata. Lapsed võivad raskesti vigastada või surma saada.
 - ▶ Tõmmake võrgupistik välja.
 - ▶ Säilitage laadijat väljaspool laste käeulatust.
- Laadija pole kõigi ümbrusmõjude eest kaitstud. Kui laadija on allutatud teatud kindlatele ümbrusmõjudele, siis võib laadija kahjustada saada.
 - ▶ Tõmmake võrgupistik välja.
 - ▶ Kui laadija on soe: laske laadijal maha jahutada.
 - ▶ Säilitage laadijat puhta ja kuivana.
 - ▶ Säilitage laadijat suletud ruumis.
 - ▶ Säilitage laadijat temperatuurivahemikus + 5 °C ja + 40 °C vahel.
- Ühendusjuhe pole ette nähtud laadija kandmiseks või ülesriputamiseks. Ühendusjuhe ja laadija võivad kahjustada saada.
 - ▶ Haarake ja hoidke kinni laadija korpusest. Laadijale on paigaldatud selle lihtsamaks ülestõstmiseks süviskäepide.
 - ▶ Riputage laadijat seinahoidikust üles.

4.12 Puhastamine, hooldamine ja remontimine

▲ HOIATUS

- Kui puhastuse, hoolduse või remondi ajal on aku sisse pandud, siis võidakse puhurseade ettekatsematult sisse lülitada. Inimesed võivad raskesti vigastada saada ja materiaalne kahju tekkida.











- ▶ Võtke aku välja.

- Teravad puhastusvahendid, veejuga või teravate esemetega puhastamine võivad kahjustada puhurit, akut ja laadijat. Kui puhurseadet, akut või laadijat ei saa käesolevas kasutusjuhendis kirjeldatud viisil puhastada, siis ei pruugi detailid enam õigesti talitleda ning ohutusseadiste toime võidakse tühistada. Inimesed võivad raskesti vigastada saada.
 - ▶ Puhastage puhurseadet, akut ja laadijat käesolevas kasutusjuhendis kirjeldatud viisil.
- Kui puhurseadet, akut või laadijat ei hooldata või remondita õigesti, siis ei pruugi detailid enam õigesti talitleda ning ohutusseadiste toime võidakse tühistada. Inimesed võivad raskesti vigastada või surma saada.
 - ▶ Ärge hooldage või remontige puhurseadet, akut ja laadijat ise.
 - ▶ Kui puhurseadet, akut või laadijat tuleb hooldada või remondida: pöörduge STIHLi esindusse.

5 Puhurseadme kasutusvalmis tegemine

5.1 Puhurseadme kasutusvalmis tegemine

Iga kord enne töö algust peate viima läbi järgmised toimingud.

- ▶ Tehke kindlaks, et järgmised detailid on ohutusuetele vastavas seisundis:
 - puhurseade,  4.6.1.
 - Aku,  4.6.2.
 - Laadija,  4.6.3.
- ▶ Kontrollige akut,  10.2.
- ▶ Laadige aku täiesti täis,  6.2.
- ▶ Puhastage puhurseade,  15.1.
- ▶ Paigaldage düüs,  7.1.
- ▶ Käsitsemiselementide kontrollimine,  10.1.
- ▶ Kui samme ei saa läbi viia: ärge kasutage puhurseadet ja pöörduge STIHLi esindusse.

6 Aku laadimine ja LEDid

6.1 Laadija monteerimine seinale

Laadijat saab seina külge monteerida.

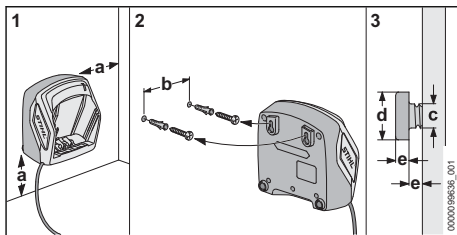

- ▶ Monteerige laadija nii seina külge, et järgmised tingimused on täidetud:

- Kasutatakse sobivat kinnitusmaterjali.
- Laadija on horisontaalselt. Järgmistest mõõtudest peeti kinni:
 - a = vähemalt 100 mm
 - b (AL 101) = 75 mm
 - b (AL 301) = 100 mm
 - b (AL 500) = 120 mm
 - c = 4,5 mm
 - d = 9 mm
 - e = 2,5 mm

6.2 Aku laadimine

Laadimisaeg sõltub erinevatest teguritest, nt aku temperatuurist või übrustemperatuurist. Tegelik laadimisaeg võib esitatud laadimisajast kõrvale kalduda. Laadimisaeg on esitatud www.stihl.com/charging-times.all.

Kui võrgupistik on pistikupessa pistetud ja aku sisestatakse laadijasse, siis käivitub laadimisprotseduur automaatselt. Kui aku on täielikult laetud, siis lülitub laadija automaatselt välja.

Laadimise ajal aku ja laadija soojenevad.

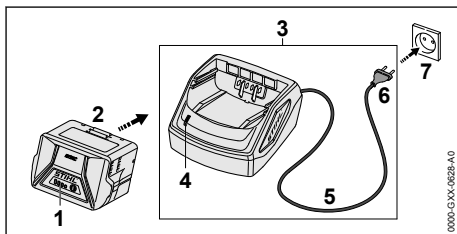

- ▶ Pistke võrgupistik (6) hästi ligipääsetavasse pistikupessa (7).
- Laadija (3) viib läbi enesetesti. LED (4) põleb u 1 sekundi roheliselt ja u 1 sekundi punaselt.
- ▶ Vedage ühendusjuhe (5).
- ▶ Pange aku (2) laadija (3) juhikutesse ja suruge lõpuni.
- LED (4) põleb roheliselt. LEDid (1) põlevad roheliselt ja laetakse akut (2).
- ▶ Kui LED (4) ja LEDid (1) enam ei põle: Aku (2) on täielikult laetud ja selle võib laadijast (3) välja võtta.
- ▶ Kui laadijat (3) enam ei kasutata: tömmake võrgupistik (6) pistikupesast (7) välja.

6.3 Laadimisseisundi näitamine

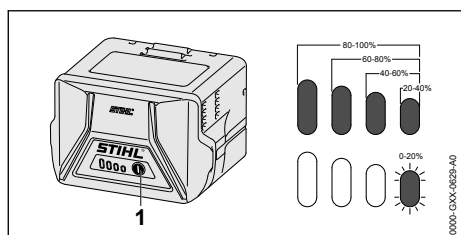

- ▶ Vajutage suruklahvi (1). LEDid põlevad u 5 sekundit roheliselt ja näitavad laadimisseisundit.
- ▶ Kui parem LED vilgub roheliselt: Laadige akut.

6.4 LEDid akul

LEDid võivad näidata aku laadimisseisundit või rikkeid. LEDid võivad roheliselt või punaselt põleda või vilkuda.

Kui LEDid põlevad või vilguvad roheliselt, siis näidatakse laadimisseisundit.

- ▶ Kui LEDid põlevad või vilguvad punaselt: kõrvaldage rikked, 17.1. Puhurseadmes või aku esineb rike.

6.5 LED laadijal

LED näitab laadija olekut.

Kui LED põleb roheliselt, siis laetakse akut.

- ▶ Kui LED vilgub roheliselt: Kõrvaldage rikked. Laadijal esineb rike.

7 Puhurseadme kokkupanemine

7.1 Düüsi paigaldamine, ümberseadmine ja mahavõtmine

Düüsi saab kasutaja kehakasvust sõltuvalt 3 positsioonis puhurtoru külge monteerida. Positsioonid on puhurtorul märgistatud.

- ▶ Lülitage puhurseade välja ja võtke aku välja.

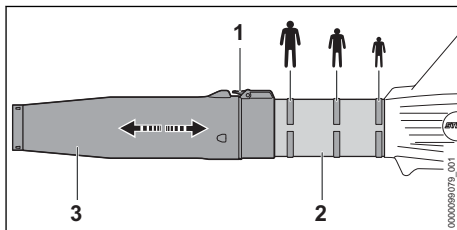

- ▶ Vajutage fiksaatorhooba (1) ja hoidke vajutatult.
- ▶ Lükake düüs (3) kuni soovitud positsioonini puhurtorule (2).
- ▶ Laske fiksaatorhoob (1) lahti. Liigutage otsikut (3), kuni lukustushoob (1) haakub.

8 Aku sissepanemine ja väljavõtmine

8.1 Aku sissepanemine

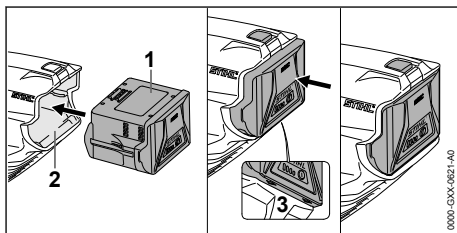

- ▶ Suruge akut (1) senikaua akušahti (2), kuni on kuulda klõpsu. Noolled (3) on akul (1) veel nähtavad ja aku (1) on akušahtis (2) kindlustatud. Puhurseadme ja aku (1) vahel pole elektrilist kontakti.
- ▶ Vajutage aku (1) lõpuni akušahti (2). Aku (1) fikseerub teise klõpsuga ja paikneb puhurseadme korpusega kohakuti.

8.2 Võtke aku välja

- ▶ Asetage puhurseade tasasele pinnale.
- ▶ Hoidke ühte kätt nii akušahti ees, et aku (2) ei saa välja kukkuda.

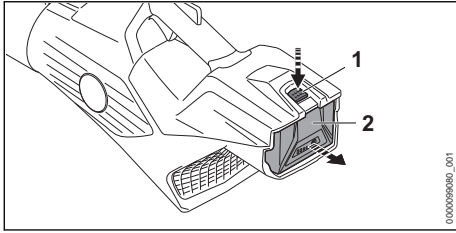

- ▶ Vajutage teise käega riivistushooba (1). Aku (2) on lahti lukustatud ja selle saab välja võtta.

9 Puhurseadme sisselülitamine ja väljalülitamine

9.1 Puhurseadme sisselülitamine

- ▶ Hoidke puhurseadet ühe käega juhtkäepidemest kinni nii, et põial hoiab juhtkäepideme ümber kinni.

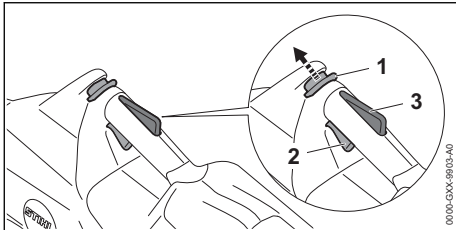

- ▶ Lükake vabastusnihikut (1) pöidlaga puhurtoru suunas ja hoidke kinni.
- ▶ Vajutage nimetissõrmega lülitushooba (2) ja hoidke vajutatult. Puhurseade kiirendab ja õhk voolab düüsisist välja. Vabastusnihiku (1) võib lahti lasta.

Mida kaugemale on lülitushoob (2) vajutatud, seda rohkem õhku düüsisist voolab.

Kui Ergo-hoob (3) on alla vajutatud, jääb lülitushoob (2) vabastatuks. Nii saab lülitushooba lahti lasta ja taas alla vajutada, ilma et vabastusnihikut tuleks uuesti puhurtoru suunas lükata.

Kui lülitushoob (2) ja Ergo-hoob (3) lahti lastakse, on lülitushoob (2) lukustatud. Vabastusnihikut (1) tuleb uuesti puhurtoru suunas lükata ja hoida, et lülitushoob (2) vabasstada.

9.2 Puhurseadme väljalülitamine

- ▶ Laske lülitushoob lahti. Õhk ei voola enam düüsisist välja.
- ▶ Kui õhk voolab jätkuvalt düüsisist välja: võtke aku välja ja pöörduge STIHLi esindusse. Puhurseade on defektne.

10 Puhurseadme ja aku kontrollimine

10.1 Käsitsemiselementide kontrollimine

Vabastusnihik, Ergo-hoob ja lülitushoob

- ▶ Võtke aku välja.
- ▶ Proovige lülitushooba vajutada ilma vabastusnihikut vajutamata.
- ▶ Kui lülitushooba saab vajutada: ärge kasutage puhurseadet ja pöörduge STIHLi esindusse. Vabastusnihik on defektne.
- ▶ Lükake vabastusnihikut pöidlaga puhurtoru suunas ja hoidke kinni.
- ▶ Vajutage Ergo-hooba ja hoidke vajutatult.
- ▶ Vajutage lülitushooba. Vabastusnihiku võib lahti lasta.
- ▶ Laske lülitushoob ja Ergo-hoob lahti.
- ▶ Kui vabastusnihik, lülitushoob või Ergo-hoob liigub raskelt või ei vetru lähtepositsiooni tagasi: ärge kasutage puhurseadet ja pöörduge STIHLi esindusse. Vabastusnihik, lülitushoob või Ergo-hoob on defektne.

Puhurseadme sisselülitamine

- ▶ Pange aku sisse.
- ▶ Lükake vabastusnihikut puhurtoru suunas ja hoidke kinni.
- ▶ Vajutage lülitushooba ja hoidke vajutatult. Õhk voolab düüsisist välja.
- ▶ Kui 3 LEDi vilguvad punaselt: võtke aku välja ja pöörduge STIHLi esindusse. Puhurseadmel esineb rike.
- ▶ Laske lülitushoob lahti. Õhk ei voola enam düüsisist välja.
- ▶ Kui õhk voolab jätkuvalt düüsisist välja: võtke aku välja ja pöörduge STIHLi esindusse. Puhurseade on defektne.

10.2 Aku kontrollimine

- ▶ Vajutage akul suruklahvi. LEDid põlevad või vilguvad.
- ▶ Kui LEDid ei põle või ei vilgu: ärge kasutage akut ja pöörduge STIHLi esindusse. Akul esineb rike.

11 Puhurseadmega töötamine

11.1 Puhurseadme hoidmine ja juhtimine

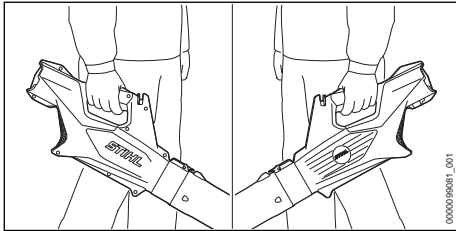

- ▶ Puhuri kandmine tagaküljel.
- ▶ Hoidke puhurseadet ühe käega juhtkäepidemest kinni ja juhtige seda nii, et põial hoiab juhtkäepideme ümbert kinni.

11.2 Puhumine

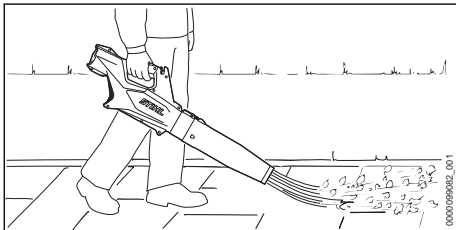

- ▶ Suunake düüs maapinnale.
- ▶ Kõndige aeglaselt ja kontrollitult edaspidi.

12 Pärast tööd

12.1 Pärast tööd

- ▶ Lülitage puhurseade välja ja võtke aku välja.
- ▶ Kui puhurseade on märg: laske puhurseadmel kuivada.
- ▶ Kui aku on märg: laske akul kuivada.
- ▶ Puhastage puhurseade.
- ▶ Puhastage aku.

13 Transportimine

13.1 Puhurseadme transportimine

- ▶ Lülitage puhurseade välja ja võtke aku välja.

Puhuri kandmine

- ▶ Kandke puhurseadet ühe käega juhtkäepidemest.

Puhurseade transportimine sõidukis

- ▶ Kindlustage puhurseade nii, et puhurseade ei saa ümber kukkuda ega liikuda.

13.2 Aku transportimine

- ▶ Lülitage puhurseade välja ja võtke aku välja.
- ▶ Tehke kindlaks, et aku on ohutusnõuetele vastavas seisundis.
- ▶ Pakkige aku selliselt, et see ei saaks pakendis liikuda.
- ▶ Kindlustage pakend nii, et see ei saa liikuda.

Aku allub ohtlike kaupade transportimise nõuetele. Aku on UN 3480 (liitiumioonakud) kohaselt liigitatud ja seda kontrolliti vastavalt ÜRO käsi-raamatu „Kontrollimised ja kriteeriumid osa III alalõigule 38.3.

Transpordieeskirjad on esitatud www.stihl.com/safety-data-sheets all.

13.3 Laadija transportimine

- ▶ Tõmmake võrgupistik pistikupesast välja.
- ▶ Võtke aku välja.
- ▶ Kerige ühendusjuhe peale ja kinnitage laadija külge.
- ▶ Kui laadijat transporditakse sõidukis: Kindlustage laadija pingutusrihmade, rihmade või võrguga nii, et laadija ei saa ümber kukkuda ega liikuda.

14 Säilitamine

14.1 Puhurseadme säilitamine

- ▶ Lülitage puhurseade välja ja võtke aku välja.
- ▶ Säilitage puhurseadet nii, on täidetud järgmised tingimused:
 - Puhurseade on väljaspool laste käeulastust.
 - Puhurseade on puhas ja kuiv.

14.2 Aku säilitamine

STIHL soovib säilitada akut laadimisseisundis 40 % kuni 60 % (2 rohelisel põlevat LEDi) vahemikus.

- ▶ Säilitage akut nii, on täidetud järgmised tingimused:
 - Aku on väljaspool laste käeulastust.
 - Aku on puhas ja kuiv.
 - Aku on suletud ruumis.
 - Aku on puhurseadmest eraldi.
 - Kui akut säilitatakse laadijas: tõmmake võrgupistik välja ja hoidke akut laetustasemel 40 % kuni 60 % (2 rohelist põlevat LED-lampi).
 - Aku on temperatuurivahemikus - 10 °C ja + 50 °C vahel.

JUHIS

- Kui akut ei hoistata vastavalt käesolevas kasutusjuhendis kirjeldatud tingimustele, võib aku süvatühjeneda ja seetõttu pöördumatult kahjustuda.
 - ▶ Tühjenedu aku tuleb enne hoiule panemist laadida. STIHL soovib säilitada akut laadimisseisundis 40 % kuni 60 % (2 roheliselt põlevat LEDi) vahemikus.
 - ▶ Säilitage akut puhurseadmest eraldi.

14.3 Laadija säilitamine

- ▶ Tõmmake võrgupistik pistikupesast välja.

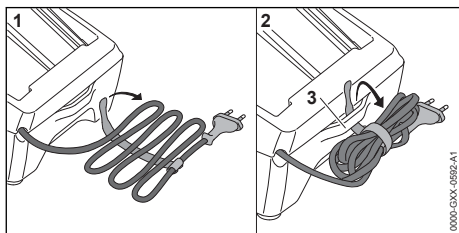

- ▶ Kerige ühendusjuhe peale ja kinnitage laadija külge.
- ▶ Säilitage laadijat nii, on täidetud järgmised tingimused:
 - Laadija on väljaspool laste käeulast.
 - Laadija on puhas ja kuiv.
 - Laadija on suletud ruumis.
 - Laadija ei ole ühendusjuhtme ega ühendusjuhtme hoidiku (3) külge riputatud.
 - Laadija on temperatuurivahemikus + 5 °C ja + 40 °C vahel.

15 Puhastamine**15.1 Puhurseadme puhastamine**

- ▶ Lülitage puhurseade välja ja võtke aku välja.
- ▶ Puhastage puhurseade niiske lapiga.
- ▶ Puhastage ventilatsioonipilud pintsliga.
- ▶ Puhastage kaitsevõre pintsli või pehme harjaga.

17 Rikete kõrvaldamine**17.1 Puhurseadme või aku rikete kõrvaldamine**

Rike	LEDid akul	Põhjus	Abinõu
Sisselülitamisel puhurseade ei käivituta.	1 LED vilgub roheliselt.	Aku laadimisseisund liiga madal.	▶ Laadige akut.
	1 LED põleb punaselt.	Aku on liiga soe või liiga külm.	▶ Võtke aku välja. ▶ Laske akul maha jahtuda või soojeneda.

- ▶ Eemaldage akušahstist võõrkehad ja puhastage akušahst niiske lapiga.
- ▶ Puhastage elektrilisi kontakte akušahstis pintsli või pehme harjaga.

15.2 Aku puhastamine

- ▶ Puhastage aku niiske lapiga.

15.3 Laadija puhastamine

- ▶ Tõmmake võrgupistik pistikupesast välja.
- ▶ Puhastage laadija niiske lapiga.
- ▶ Puhastage ventilatsioonipilud pintsliga.
- ▶ Puhastage laadija elektrilisi kontakte pintsli või pehme harjaga.

16 Hooldamine ja remontimine**16.1 Puhurseadme hooldamine ja remontimine**

Kasutaja ei saa puhurseadet ise hooldada ega remontida.

- ▶ Kui puhurseadet tuleb hooldada või on see defektne või kahjustatud: pöörduge STIHLi esindusse.

16.2 Aku hooldamine ja remontimine

Akut ei pea hooldama ja seda ei saa remontida.

- ▶ Kui aku on defektne või kahjustatud: asendage aku.

16.3 Laadija hooldamine ja remontimine

Laadijat ei pea hooldama ja seda ei saa remontida.

- ▶ Kui laadija on defektne või kahjustatud: asendage laadija.
- ▶ Kui ühendusjuhe on defektne või kahjustatud: ärge kasutage laadijat ja laske ühendusjuhe STIHLi esinduses asendada.

Rike	LEDid akul	Põhjus	Abinõu
	3 LEDi vilguvad punaselt.	Puhurseadmel esineb rike.	<ul style="list-style-type: none"> ▶ Võtke aku välja. ▶ Puhastage elektrilised kontaktid akušah-tis. ▶ Pange aku sisse. ▶ Lülitage puhurseade sisse. ▶ Kui 3 LEDi vilguvad jätkuvalt punaselt: ärge kasutage puhurseadet ja pöörduge STIHLi esindusse.
	3 LEDi põlevad punaselt.	Puhurseade on liiga soe.	<ul style="list-style-type: none"> ▶ Võtke aku välja. ▶ Laske puhurseadmel maha jahtuda.
	4 LEDi vilguvad punaselt.	Akul esineb rike.	<ul style="list-style-type: none"> ▶ Võtke aku välja ja pange uuesti sisse. ▶ Lülitage puhurseade sisse. ▶ Kui 4 LEDi vilguvad jätkuvalt punaselt: ärge kasutage akut ja pöörduge STIHLi esindusse.
		Elektriühendus on puhurseadme ja aku vahel katkenud.	<ul style="list-style-type: none"> ▶ Võtke aku välja. ▶ Puhastage elektrilised kontaktid akušah-tis. ▶ Pange aku sisse.
		Puhurseade või aku on niiske.	<ul style="list-style-type: none"> ▶ Laske puhurseadmel või akul kuivada.
Puhurseade lülitub käitamisel välja.	3 LEDi põlevad punaselt.	Puhurseade on liiga soe.	<ul style="list-style-type: none"> ▶ Võtke aku välja. ▶ Laske puhurseadmel maha jahtuda.
		Esineb elektriline rike.	<ul style="list-style-type: none"> ▶ Võtke aku välja ja pange uuesti sisse. ▶ Lülitage puhurseade sisse.
Puhurseadme käitusaeg on liiga lühike.		Aku pole täielikult laetud.	<ul style="list-style-type: none"> ▶ Laadige aku täiesti täis.
		Aku eluiga on ületatud.	<ul style="list-style-type: none"> ▶ Asendage aku.
Pärast aku sisetamist laadijasse laadimisprotseduur ei käivitu.	1 LED põleb punaselt.	Aku on liiga soe või liiga külm.	<ul style="list-style-type: none"> ▶ Jätke aku laadijasse sisetatuks. Laadimisprotseduur käivitub automaatselt, kui on saavutatud lubatud temperatuurivahemik.

17.2 Laadija rikete kõrvaldamine

Rike	LED laadijal	Põhjus	Abinõu
Akut ei laeta.	LED vilgub punaselt.	Elektriühendus on laadija ja aku vahel katkenud.	<ul style="list-style-type: none"> ▶ Võtke aku välja. ▶ Puhastage laadijal elektrilised kontaktid. ▶ Pange aku sisse.
		Laadijal esineb rike.	<ul style="list-style-type: none"> ▶ Ärge kasutage laadijat ja pöörduge STIHLi esindusse.

18 Tehnilised andmed

18.1 Puhurseade STIHL BGA 60

- Lubatud aku: STIHL AK
- Puhumisjõud: 15 N
- Öhu maksimaalne kiirus: 69 m/s
- Keskmine õhukiirus: 58 m/s
- Öhu läbilase: 780 m³/h
- Kaal akuta: 2,3 kg

Tööaeg on esitatud www.stihl.com/battery-life all.

18.2 Aku STIHL AK

- Aku-tehnoloogia: liitium-ioon
- Pinge: 36 V
- Mahutavus Ah: vt võimsussilti
- Energiasisaldus Wh: vt võimsussilti
- Kaal kg: vt võimsussilti
- Lubatud temperatuurivahemik kasutamiseks ja säilitamiseks: - 10 °C kuni + 50 °C

18.3 Laadija STIHL AL 101

- Nimipinge: vt võimsussilti
- Sagedus: vt võimsussilti

- Nimivõimsus: vt võimsussilt
- Laadimisvool: vt võimsussilt
- Lubatud temperatuurivahemik kasutamiseks ja säilitamiseks: + 5 °C kuni + 40 °C

Laadimisajad on esitatud www.stihl.com/charging-times all.

18.4 Pikendusjuhtmed

Kui kasutatakse pikendusjuhet, siis peavad olema selle juhtmesooned sõltuvalt pingest ja pikendusjuhtme pikkusest vähemalt järgmiste ristlõigetega:

Kui nimipinge on võimsussildil 220 V kuni 240 V:

- Juhtme pikkus kuni 20 m: AWG 15 / 1,5 mm²
- Juhtme pikkus 20 m kuni 50 m: AWG 13 / 2,5 mm²

Kui nimipinge on võimsussildil 100 V kuni 127 V:

- Juhtme pikkus kuni 10 m: AWG 14 / 2,0 mm²
- Juhtme pikkus 10 m kuni 30 m: AWG 12 / 3,5 mm²

18.5 Mürä- ja vibratsiooniväärtused

Helirõhutaseme K-väärtus on 2 dB(A). Helivõimsustaseme K-väärtus on 2 dB(A). Vibratsiooniväärtuste K-väärtus on 2 m/s².

- Helirõhutaseme L_{pA} mõõdetud standardi järgi EN 50636-2-100: 76 dB(A).
- Helirõhutaseme L_{wA} mõõdetud standardi järgi EN 50636-2-100: 89 dB(A).
- Vibratsiooniväärtus a_{hv} mõõdetud EN 50636-2-100 järgi, juhtkaepide: 1,2 m/s².

Esitatud vibratsiooniväärtused mõõdeti normitud kontrollmeetodi alusel ja neid saab kasutada elektriseadmete võrdlemiseks. Tegelikud vibratsiooni väärtused võivad toodud väärtustest erineda, sõltuvalt kasutamise laadist. Toodud vibratsiooniandmeid võib kasutada vibratsiooni-koormuse esmaseks hindamiseks. Tegelikku vibratsioonikoormust tuleb mõõta. Seejuures võib arvesse võtta ka aegu, mil elektriline tööriist on välja lülitatud, ning neid aegu, mil see on küll sisse lülitatud, kuid töötab ilma koormuseta.

Informatsioon tööandjate direktiivi Vibratsioon 2002/44/EÜ täitmise kohta on esitatud www.stihl.com/vib all.

18.6 REACH

REACH tähistab EÜ määrust kemikaalide registreerimise, hindamise ja heakskiidu kohta.

Informatsioon REACH määruse täitmise kohta on esitatud www.stihl.com/reach all.

19 Varuosad ja tarvikud

19.1 Varuosad ja tarvikud

STIHL Need sümbolid tähistavad STIHLi originaalvaruosi ja STIHLi originaaltarvikuid.

STIHL soovib kasutada STIHLi originaalvaruosi ja STIHLi originaaltarvikuid.

Teiste tootjate varuosade ja lisatarvikute töökindlust, ohutust ja sobivust ei saa STIHL hinnata, hoolimata pidevast turu jälgimisest, ning nende kasutamise korral ei võta STIHL endale mingit vastutust.

STIHLi originaalvaruosad ja STIHLi originaaltarvikud on saadaval STIHLi esinduses.

20 Utiliseerimine

20.1 Puhurseadme, aku ja laadija utiliseerimine

Infot utiliseerimise kohta saate kohalikust omavalitsusest või STIHLi edasimüüjalt.

Mittenoetekohane utiliseerimine võib kahjustada tervist ja keskkonda.

- ▶ Viige STIHLi tooted koos pakendiga ringlussevõtuks sobivasse kogumispunkti vastavalt kohalikele eeskirjadele.
- ▶ Ärge visake olmeprügi hulka.

21 EL vastavusdeklaratsioon

21.1 Puhurseade STIHL BGA 60

ANDREAS STIHL AG & Co. KG
Badstraße 115
D-71336 Waiblingen

Saksamaa

deklareerib ainuiskuliselt vastutades, et

- Koosteväsi: Aku-puhurseade
- Tehasemärk: STIHL
- Tüüp: BGA 60
- Seeriatunnus: BA04

vastab direktiivide 2011/65/EL, 2006/42/EÜ, 2014/30/EL ja 2000/14/EÜ asjaomastele sätetele ja on välja töötatud ning valmistatud kooskõlas järgmiste normide vastaval tootmiskuupäeval kehtivate versioonidega: EN 55014-1, EN 55014-2, EN 60335-1 ja EN 50636-2-100. Mõõdetud ja garanteeritud helivõimsustase on määratud kindlaks direktiivi 2000/14/EÜ lisa V kohaselt.

- Mõõdetud helivõimsustase: 89 dB(A)
- Garanteeritud helivõimsustase: 91 dB(A)

Tehnilisi dokumente säilitatakse AND-REAS STIHL AG & Co. KG Produktzulassung osakonnas.

Ehitusaasta, valmistamisriik ja masina number on puhurseadmele märgitud.

Waiblingen, 15.09.2021

ANDREAS STIHL AG & Co. KG



p. p.

Dr. Jürgen Hoffmann, toote heakskiitmise osakonnajuhataja, – reguleerimine

Tehnilisi dokumente säilitatakse ettevõttes AND-REAS STIHL AG & Co. KG.

Ehitusaasta, valmistamisriik ja masina number on puhurseadmele märgitud.

Waiblingen, 15.09.2021

ANDREAS STIHL AG & Co. KG



p. p.

Dr. Jürgen Hoffmann, toote heakskiitmise osakonnajuhataja, – reguleerimine

Originalis naudojimo instrukcijos vertimas
00000099990_004_LT

22 UKCA vastavusdeklaratsioon

22.1 Puhurseade STIHL BGA 60



ANDREAS STIHL AG & Co. KG

Badstraße 115

D-71336 Waiblingen

Saksamaa

deklareerib ainuisikuliselt vastutades, et

– Koosteväis: Aku-puhurseade

– Tehasemark: STIHL

– Tüüp: BGA 60

– Seeriatunnus: BA04

vastab UK-määruste The Restriction of the Use of Certain Hazardous Substances in Electrical and Electronic Equipment Regulations 2012, Supply of Machinery (Safety) Regulations 2008, Electromagnetic Compatibility Regulations 2016 ja Noise Emission in the Environment by Equipment for use Outdoors Regulations 2001 asjaomastele sätetele ning on välja töötatud ja valmistatud kooskõlas järgmiste normide vastaval tootmiskoopäeval kehtivate versioonidega: EN 55014-1, EN 55014-2, EN 60335-1 ja EN 50636-2-100.

Möödetud ja garanteeritud helivõimsuse taseme määramiseks kohaldatai Ühendkuningriigi määrustNoise Emission in the Environment by Equipment for use Outdoors Regulations 2001, Schedule 8.

– Möödetud helivõimsustase: 89 dB(A)

– Garanteeritud helivõimsustase: 91 dB(A)

Turiny

1	Pratarmė.....	66
2	Apie šią naudojimo instrukciją.....	67
3	Apžvalga.....	67
4	Saugumo nurodymai.....	68
5	Pūtiklį paruošti darbui.....	74
6	Akumulatoriaus įkrovimas ir diodai.....	74
7	Pūtiklio sumontavimas.....	75
8	Akumulatoriaus įdėjimas ir išėmimas.....	76
9	Pūtiklio įjungimas ir išjungimas.....	76
10	Pūtiklio ir akumulatoriaus tikrinimas.....	77
11	Darbas su pūtikliu.....	77
12	Po darbo.....	77
13	Perėšimas.....	77
14	sandėliuojate.....	78
15	Valymas.....	78
16	Priežiūra ir remontas.....	79
17	Gedimų šalinimas.....	79
18	Techniniai daviniai.....	80
19	Atsarginės dalys ir priedai.....	81
20	Utilizavimas.....	81
21	ES- atitikties sertifikatas.....	81
22	UKCA atitikties deklaracija.....	81

1 Pratarmė

Mielos pirkėjos, mieli pirkėjai,

džiaugiamės, kad pasirinkote STIHL. Mes kuriame ir gaminame aukščiausios kokybės gaminius, kurie atitinka mūsų klientų poreikius. Taip atsiranda net kraštutinėms sąlygomis labai patikimi gaminiai.

STIHL taip pat labai svarbi aukšta klientų aptarnavimo kokybė. Mūsų specializuotos prekybos vietos garantuoja kompetentingas konsultacijas ir mokymus bei visapusišką techninę pagalbą.

Išspausdinta ant be chloro balinto popieriaus.
Dėlai su augaliniais aliejais; popierius artinio perdavimo

© ANDREAS STIHL AG & Co. KG 2022
0458-008-9501-A_VA.1.D22.

STIHL aiškiai pasisako už tvarų ir atsakingą požiūrį į gamtą. Ši naudojimo instrukcija padės Jums ilgą STIHL įrenginio tarnavimo laikotarpį naudoti jį saugiai ir saugant aplinką.

Dėkojame už Jūsų pasitikėjimą ir linkime, kad STIHL gaminys Jus džiugintų.



Dr. Nikolas Stihl

SVARBU! PRIEŠ NAUDODAMI PERSKAITYKITE IR IŠSAUGOKITE.

2 Apie šią naudojimo instrukciją

2.1 Galiojantys dokumentai

Galioja vietiniai saugumo reikalavimai.

- ▶ Prie šios naudojimo instrukcijos esančius dokumentus perskaityti, įsidėmėti ir saugoti:
 - Saugaus darbo nurodymai akumuliatoriui STIHL AK
 - Saugos informacijai STIHL akumuliatoriams ir gaminiams su įmontuotu akumuliatoriumi: www.stihl.com/safety-data-sheets

2.2 Perspėjimų tekste žymėjimas



ISPEJIMAS

- Nuoroda apie pavojus, kurie gali sukelti sunkius ar mirtinus sužeidimus
 - ▶ Išvardintos priemonės gali padėti išvengti sunkių sužeidimų ar mirties atvejų.

PRANESIMAS

- Nuroda apie galimus pavojus, kurie gali padaryti turtinę žalą.
 - ▶ Išvardintos priemonės gali padėti išvengti turtinės žalos.

2.3 Simboliai tekste



Šis simbolis nukreipia į skyrių šioje naudojimo instrukcijoje.

3 Apžvalga

3.1 Pūtiklis, akumulatorius ir įkroviklis

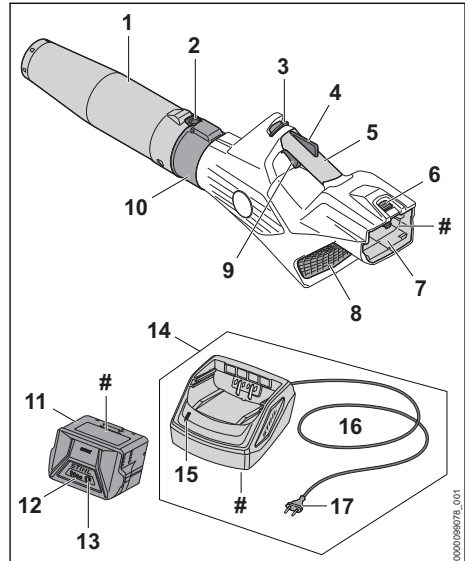

1 Purkštukas

Antgalis nukreipia ir sukonzentruoja oro srautą.

2 Fiksavimo svirtis

Atraminė svirtis atlaisvina purkštuko reguliavimą.

3 Slankusis fiksatorius

Slankusis fiksatorius atblokuoja jungiklį.

4 Ergonomiškoji svirtelė

Ergonomiška svirtelė laiko slankųjį fiksatorių vietoje atleidus jungiklį.

5 Valdymo rankena

Valdymo rankena yra naudojama pūtikliui valdyti ir nešti.

6 Fiksavimo klavišas

Fiksavimo klavišas laiko akumuliatorių akumuliatoriaus dėkle.

7 Akumuliatoriaus dėklas

Į akumuliatoriaus dėklą dedamas akumuliatorius.

8 Apsauginės grotelės

Apsauginės grotelės apsaugo naudotoją nuo judamųjų pūtiklio dalių.

9 Jungiklis

Jungikliu jungiamas ir išjungiamas pūtiklis.

10 Pūtimo vamzdis

Pūtimo vamzdis nukreipia oro srautą.

11 Akumulatorius

Akumulatorius tiekia energiją pūtikliui.

12 Šviesos diodai

Šviesos diodai rodo akumulatoriaus įkrovos lygį ir triktis.

13 Mygtukas

Mygtuku įjungiami akumulatoriaus šviesos diodai.

14 Kroviklis

Kroviklis įkrauna akumuliatorių.

15 Šviesos diodas

Šviesos diodas parodo kroviklio būseną.

16 Jungiamasis laidas

Jungiamasis laidas sujungia kroviklį su tinklo kištuku.

17 Tinklo kištukas

Tinklo kištukas jungiamąjį laidą sujungia su elektros lizdu.

Specifikacijų lentelė su įrenginio numeriu

3.2 Simboliai

Simboliai gali būti ant pūtiklio, akumulatoriaus ir įkroviklio ir turėti šias reikšmes:

 Šis simbolis parodo, kuria kryptimi reikia stumti slankųjį fiksiatorių.

 1 šviesos diodas šviečia raudonai. Akumulatorius per šiltas arba per šal-tas.

 4 šviesos diodai mirksi raudonai. Aku-mulatoriaus triktis.

 Šviesos diodas šviečia žaliai, o aku-mulatoriaus šviesos diodai šviečia arba mirksi žaliai. Akumulatorius įkrauna-mas.

 Šviesos diodas mirksi raudonai. Tarp akumulatoriaus ir kroviklio nėra elek-tros kontakto arba įvyko akumuliato-riaus ar kroviklio triktis.

 Garantuotasis garso galios lygis pagal direktyvą 2000/14/EB, nurodytas dB(A), kad būtų galima palyginti gami-nių spinduliuojamąjį triukšmą.

 Informacija šalia simbolio nurodo akumula-toriaus energijos kiekį pagal elementų gamintojo specifikaciją. Naudojant įrenginį, turimas energijos kiekis yra mažesnis.

 Elektrinį įrenginį naudoti uždaroje ir sau-soje patalpoje.

 Neišmeskite gaminio kartu su buitinėmis atliekomis.

4 Saugumo nurodymai

4.1 Įspėjamieji simboliai

Įspėjamieji simboliai ant pūtiklio korpuso, akumu-liatoriaus arba įkroviklio reiškia:



Laikytis saugos nurodymų ir imtis prie-monių jiems įgyvendinti.



Perskaityti, suprasti ir išsaugoti naudo-jimo instrukciją.



Užsidėkite apsauginius akinius.



Laikytis aukštyn nusivėdžiamiems daik-tams taikomų saugos nurodymų ir imtis priemonių jiems įgyvendinti.



Ilgus plaukus apsaugoti taip, kad jie nebūtų įtraukti į pūtiklį.



Nutraukus darbą, įrenginį transportuo-jant, padedant laikyti, remontuojant ar atliekant techninės priežiūros darbus, išimti akumuliatorių.



Pūtiklį ir įkroviklį apsaugoti nuo lietaus ir drėgmės.



Laikytis saugaus atstumo.



Akumuliatorių saugoti nuo karščio ir ugnies.



Akumuliatorių saugoti nuo lietaus ir drėgmės, nenardinti į skysčius.



Akumuliatorių naudoti leidžiamajame temperatūrų intervale.

4.2 Naudojimas pagal paskirtį

Pūtiklis STIHL BGA 60 yra skirtas lapams, žolei, popieriui ir panašioms medžiagoms nupūsti.

Pūtiklio negalima naudoti lietuje.

Akumulatorius STIHL AK tiekia energiją pūtikliui.

Kroviklis STIHL AL 101 įkrauna STIHL AK akumulatorių.

▲ ISPEJIMAS

- Akumulatoriai ir įkrovikliai, kurie nėra STIHL rekomenduoti šiam pūtikliui, gali sukelti gaisro ir sprogdimo pavojų. Žmonės gali būti sunkiai ar mirtinai sužaloti arba galima patirti materialinės žalos.
 - ▶ Pūtiklį naudoti su akumulatoriumi STIHL AK.
- ▶ Akumulatorių STIHL AK įkrauti įkrovikliu STIHL AL 101, AL 301 arba AL 500.
- Jeigu pūtiklis, akumulatorius arba įkroviklis naudojami ne pagal nurodymus, asmenys gali būti sunkiai sužeisti arba mirti, taip pat gali būti padaryta turtinė žala.
 - ▶ Pūtiklį, akumulatorių ir įkroviklį valyti taip, kaip aprašyta naudojimo instrukcijoje.

4.3 Reikalavimai naudotojui

▲ ISPEJIMAS

- Naudotojas, neparašęs apmokymo, negali atpažinti ir įvertinti pūtiklio, akumulatoriaus ir įkroviklio keliamų pavojų. Naudotojas arba kiti asmenys gali būti sunkiai arba mirtinai sužeisti.



- ▶ Šią naudojimo instrukciją perskaityti, įsidėmėti ir saugoti.

- ▶ Jei pūtiklį, akumulatorių ar kroviklį perduodate kitam asmeniui: kartu perduoti ir naudojimo instrukciją.
- ▶ Įsitikinti, kad naudotojas atitinka šiuos kriterijus:
 - Naudotojas yra pailsėjęs.

– Naudotojas yra fiziškai, sensoriškai ir psichiškai sveikas ir galės valdyti pūtiklį, akumulatorių ir įkroviklį ir su jais dirbti. Jeigu vartotojas yra fiziškai, sensoriškai arba protiniai ribotas, gali dirbti tik

prižiūrint atsakingam asmeniui arba laikantis jo nurodymų.

- Naudotojas gali atpažinti ir įvertinti pūtiklio, akumulatoriaus ir kroviklio keliamus pavojus.
- Naudotojas yra pilnametis arba naudotojas, jį prižiūrint, yra rengiamas tam tikrai profesijai pagal šalies teisės aktus.
- Naudotoją, prieš pirmą kartą dirbant su įkrovikliu, apmokė STIHL specializuotas pardavėjas arba atsakingas asmuo.
 - Naudotojas nėra paveiktas alkoholio, medikamentų ar narkotinių medžiagų.
- ▶ Iškilus neaiškumų: kreiptis į STIHL specializuotas prekybos atstovą.

4.4 Drabužiai ir įranga

▲ ISPEJIMAS

- Darbo metu ilgi plaukai gali būti įtraukti į pūtiklį. Naudotojas gali būti sunkiai sužeistas.
 - ▶ Ilgus plaukus surišti ir sutvirtinti taip, kad jie būtų virš pečių.
- Darbo metu gali būti dideliu greičiu pakelti nuo žemės ir dideliu greičiu nusviesti. Naudotojas gali būti sužeistas.
 - ▶ Vilkėti gerai priglundančius apsauginius drabužius. Prekyboje rasite tinkamų apsauginių akinių, kurie išbandyti pagal standartą EN 166 ar šalies reikalavimus ir atitinkamai paženklinėti.
- ▶ Mūvėti ilgas kelnes.
- Darbo metu gali būti pakeltos dulkės. Įkvėptos dulkės gali pakenkti sveikatai ir iššaukti alerginės reakcija.
 - ▶ Jei dulkės pakeliamos į orą: Naudoti apsaugančią nuo dulkių kaukę.
- Netinkami drabužiai gali užsikabinti už medžių, krūmų ar patekti į pūtiklį. Netinkamai apsirengęs naudotojas gali būti sunkiai sužeistas.
 - ▶ Dėvėti priglundusius drabužius.



- ▶ Nedėvėti šalikų ir papuošalų.
- Jeigu naudotojas avi netinkama avalyne, jis gali paslysti. Naudotojas gali būti sužeistas.
 - ▶ Avėti tvirtus, uždarus batus su neslidžiais padais.

4.5 Darbo vieta ir aplinka

4.5.1 Pūtiklis

▲ ISPEJIMAS

- Pašaliniai asmenys, vaikai ir gyvūnai negali atpažinti ir įvertinti pūtiklio ir aukštai nusiviedžiamų daiktų keliamų pavojų. Pašaliniai asmenys, vaikai ir gyvūnai gali būti sunkiai sužaloti, taip pat gali būti padaryta materialinės žalos.



- ▶ Pašaliniai asmenys, vaikai ir gyvūnai turi laikytis saugaus 5 m atstumo iki dirbančiojo.

- ▶ Laikytis 5 m atstumo iki daiktų.
- ▶ Nepalikite neprižiūrimo pūtiklio.
- ▶ Užtikrinti, kad vaikai negalėtų žaisti su pūtikliu.

- Pūtiklis nėra apsaugotas nuo vandens patekimo. Dirbant lietuje arba drėgnoje aplinkoje galima patirti elektros smūgį. Dirbantysis gali būti sužeistas, o pūtiklis gali būti sugadintas.



- ▶ Nedirbti lyjant ar drėgnoje aplinkoje.

- Pūtiklio elektriniai komponentai gali kibirkščiuoti. Degioje arba sprogyje aplinkoje kibirkštys gali sukelti gaisrus ir sprogimus. Žmonės gali būti sunkiai ar mirtinai sužaloti arba galima patirti materialinės žalos.
 - ▶ Nedirbti degioje ir sprogyje aplinkoje.

4.5.2 Akumulatorius

▲ ISPEJIMAS

- Pašaliniai asmenys, vaikai ir gyvūnai gali nesuprasti ir neįvertinti akumulatoriaus keliamų pavojų. Pašaliniai asmenys, vaikai ir gyvūnai gali būti sunkiai sužaloti.
 - ▶ Pasirūpinti, kad pašaliniai asmenys, vaikai ir gyvūnai būtų atokiai.
 - ▶ Akumulatoriaus nepalikti be priežiūros.
 - ▶ Užtikrinti, kad su akumulatoriumi negalėtų žaisti vaikai.
- Akumulatorius nėra apsaugotas nuo visų aplinkos poveikių. Jei akumulatorius yra veikiamas atitinkamų aplinkos sąlygų, jis gali užsidegti, sprogti arba būti visiškai sugadintas.

Žmonės gali būti sunkiai sužaloti arba galima patirti materialinės žalos.



- ▶ Akumulatorių saugoti nuo karščio ir ugnies.
- ▶ Akumulatoriaus nemesti į ugnį.



- ▶ Akumulatorių naudoti ir laikyti nuo -10 °C iki +50 °C temperatūroje.



- ▶ Akumulatorių saugoti nuo lietaus ir drėgmės, nenardinti į skysčius.

- ▶ Akumulatorių laikykite atokiai nuo mažų metalinių daiktų.
- ▶ Akumulatoriaus neveikti aukštu slėgiu.
- ▶ Akumulatoriaus nedėti į mikrobangų krosnelę.
- ▶ Akumulatorių saugoti nuo chemikalų ir druskų.

4.5.3 Kroviklis

▲ ISPEJIMAS

- Pašaliniai asmenys, vaikai ir gyvūnai negali atpažinti ir įvertinti kroviklio ir elektros srovės keliamų pavojų. Pašaliniai asmenys, vaikai ir gyvūnai gali būti sunkiai sužaloti arba žūti.
 - ▶ Pasirūpinti, kad pašaliniai asmenys, vaikai ir gyvūnai būtų atokiai.

▶ Užtikrinti, kad vaikai negalėtų žaisti su krovikliu.

- Kroviklis neapsaugotas nuo vandens. Dirbant lietuje arba drėgnoje aplinkoje galima patirti elektros smūgį. Naudotojas gali būti sužalotas, o kroviklis – sugesti.



- ▶ Nenaudoti lyjant arba drėgnoje aplinkoje.

- Kroviklis nėra apsaugotas nuo visų aplinkos poveikių. Jei kroviklį veiks tam tikros aplinkos sąlygos, kroviklis gali užsidegti arba sprogti. Žmonės gali būti sunkiai sužaloti arba galima patirti materialinės žalos.

- ▶ Kroviklį naudoti uždaroje ir sausoje patalpoje.
- ▶ Kroviklio nenaudoti degioje ar sprogyje aplinkoje.
- ▶ Kroviklio nenaudoti padėjus ant degaus pagrindo.
- ▶ Kroviklį naudoti ir laikyti nuo 5 °C iki 40 °C temperatūroje.

- Žmonės gali užkliūti už jungiamojo laido. Žmonės gali būti sužaloti, o kroviklis – sugesti.

- ▶ Jungiamąjį laidą lygiai nutiesti ant žemės.

4.6 Saugi būklė

4.6.1 Pūtiklis

Pūtiklis yra saugios būklės, jei įvykdytos toliau nurodytos sąlygos:

- Pūtiklis neapgadintas.
- Pūtiklis yra švarus ir sausas.
- Valdymo elementai veikia ir nėra pakeisti.
- Sumontuoti originalūs šio pūtiklio STIHL priedai.
- Priedai tinkamai primontuoti.

▲ ISPEJIMAS

- Nesaugios būklės konstrukcinės dalys nebegali tinkamai veikti, o saugos įtaisai gali nebeveikti. Žmonės gali būti sunkiai sužaloti arba žūti.
 - ▶ Dirbti su neapgadintu pūtikliu.
 - ▶ Jeigu pūtiklis nešvarus ar šlapias: pūtiklį nuvalyti ir išdžiovinti.
 - ▶ Nedaryti pakeitimų pūtiklyje. Išimtis: šiam pūtikliui tinkančio antgalio montavimas.
 - ▶ Jei valdymo elementai neveikia: nenaudoti pūtiklio.
 - ▶ Prie šio pūtiklio tvirtinti tik originalius STIHL priedus.
 - ▶ Priedus sumontuoti taip, kaip aprašyta šioje naudojimo instrukcijoje arba priedo naudojimo instrukcijoje.
 - ▶ Nekišti daiktų į pūtiklio angas.
 - ▶ Pakeisti nusidėvėjusius arba apgadintus informacinius ženklus.
 - ▶ Jei kyla neaiškumų: kreiptis į STIHL prekybos atstovą.

4.6.2 Akumulatorius

Akumulatorius yra saugios eksploatuoti būklės, jei atitinka šiuos reikalavimus:

- akumulatorius nepažeistas;
- akumulatorius švarus ir sausas;
- akumulatorius veikia ir nebuvo keistas.

▲ ISPEJIMAS

- Jei akumulatorius nėra saugios eksploatuoti būklės, jis negali veikti saugiai. Gali būti sunkiai sužeisti asmenys.
 - ▶ Dirbkite su nepažeistu ir tinkamai veikiančiu akumulatoriumi.
 - ▶ Nekraukite pažeisto ar sugedusio akumulatoriaus.
 - ▶ Nešvarų arba šlapią akumuliatorių nuvalykite ir palikite išdžiūti.
 - ▶ Nekeiskite akumulatoriaus.

- ▶ Nekiškite į akumulatoriaus kiaurymes daiktų.
- ▶ Akumulatoriaus elektros kontaktų niekada nejunkite prie metalinių daiktų ir saugokitės trumpojo jungimo.
- ▶ Neatidarinėkite akumulatoriaus.
- ▶ Pakeiskite nusitrynusius arba pažeistus nurodomuosius užrašus.
- Iš pateisto akumulatoriaus gali išbėgti skysčio. Patekęs ant odos arba į akis skystis gali dirginti.
 - ▶ Venkite sąlyčio su skysčiu.
 - ▶ Jam patekus ant odos, šias odos vietas plaukite dideliu kiekiu vandens ir muilu.
 - ▶ Elektrolitui patekus į akis, bent 15 minučių skalaukite akis dideliu kiekiu vandens ir kreipkitės į gydytoją.
- Pažeistas arba sugedęs akumulatorius gali skleisti neįprastą kvapą, iš jo gali veržtis dūmai arba ugnis. Gali būti sunkiai sužeisti arba žūti asmenys, taip pat gali būti padaryta materialinė žala.
 - ▶ Jei akumulatorius skleidžia neįprastą kvapą, arba iš jo veržiasi dūmai, jo nenaudokite ir saugokite nuo degių medžiagų.
 - ▶ Akumuliatoriui užsidedus pabandykite gesinti akumuliatorių gesintuvu ar vandeniu.

4.6.3 Įkroviklis

Įkroviklis yra saugios būklės, jeigu išpildytos sekančios sąlygos:

- Įkroviklis nepažeistas.
- Įkroviklis yra švarus ir sausas.

▲ ISPEJIMAS

- Detalės, esančios nesaugios būklės, negali teisingai funkcionuoti ir saugos įranga gali neatlikti savo funkcijų. Asmenys gali būti sunkiai sužeisti ar mirti.
 - ▶ Naudoti tik nepažeistą įkroviklį.
 - ▶ Jei įkroviklis nešvarus arba šlapias: įkroviklį nuvalykite ir leiskite nudžiūti.
 - ▶ Nedaryti pakeitimų įkroviklyje.
 - ▶ Nekišti jokių daiktų į įkroviklio angas.
 - ▶ Nejungti įkroviklio kontaktų su metaliniais daiktais ir nepadaryti trumpo sujungimo.
 - ▶ Įkroviklio neatidarinėti.

4.7 Darbai

▲ ISPEJIMAS

- Tam tikrose situacijose naudotojas nebegali susikoncentravęs dirbti. Naudotojas gali užkliūti, nugriūti ir sunkiai susižeisti.
 - ▶ Dirbti ramiai ir apdairiai.

- ▶ Jei šviesos ir matomumo sąlygos blogos: su pūtikliu nedirbti.
- ▶ Su pūtikliu dirbti viename.
- ▶ Nedirbti virš pečių lygio.
- ▶ Atkreipti dėmesį į kliūtis.
- ▶ Dirbti stovint ant žemės ir išlaikyti pusiausvyrą. Jei reikia dirbti aukščiau: naudoti pastolius ar kitą saugią įrangą.
- ▶ Pasireiškus nuovargio požymiams, pasidaryti pertrauką.
- ▶ Pūsti vėjo kryptimi.
- Dirbant daiktai dideliu greičiu gali būti išsviesti į orą. Asmenys ir gyvūnai gali būti sunkiai sužeisti ir gali būti padaryta turbinės žalos.



- ▶ Nepūsti asmenų, gyvūnų ir objektų kryptimi.

- Jei dirbant pūtiklis elgiasi kitaip arba neįprastai, jis gali būti saugos neatitinkančios būklės. Asmenys gali būti sunkiai sužeisti ar patirti turtinę žalą.
 - ▶ Baigti darbą, akumuliatorių išimti ir kreiptis į STIHL specializuotą parduotuvę.
- Darbu metu pūtiklis gali sukelti vibracijas.
 - ▶ Daryti darbo pertraukas.
 - ▶ Atsiradus kraujotakos sutrikimo požymių, kreiptis į gydytoją.
- Sūkuriuojančios dulkės gali elektrostatškai įkrauti pūtiklį. Tam tikromis aplinkos sąlygomis (pvz., sausa aplinka) pūtiklis gali staiga išsikrauti ir kibirkščiuoti. Degioje ir sprogioje aplinkoje kibirkštys gali sukelti gaisrą ir sproгимą. Gali būti sunkiai sužeisti arba žūti asmenys, taip pat gali būti padaryta materialinės žalos.
 - ▶ Nedirbti degioje ir sprogioje aplinkoje.

4.8 Įkrovimas

▲ ISPEJIMAS

- Įkrovimo metu pažeistas ar sugedęs įkroviklis gali skleisti keistą kvapą arba rūkti. Asmenys gali būti sunkiai sužeisti ir gali būti padaryta turtinė žala.
 - ▶ Šakutę ištraukti iš elektros tinklo.
- Įkroviklis, esant nepakankamam vėdinimui gali perkaisti ir užsidegti. Asmenys gali būti sunkiai sužeisti arba mirti, gali būti padaryta turtinė žala.
 - ▶ Įkroviklio neuždengti.

4.9 Jungimas į elektros tinklą

Kontaktas su elektra tiekiančiomis konstrukcinėmis dalimis gali atsirasti dėl šių priežasčių:

- pažeistas jungiamasis arba ilginamasis laidas;
- pažeistas jungiamojo arba ilginamojo laido tinklo kištukas;

- netinkamai įrengtas kištukinis lizdas.

▲ PAVOJUS

- Kontaktas su elektra tiekiančiomis konstrukcinėmis dalimis gali sukelti elektros smūgį. Naudotojas gali būti sunkiai sužalotas arba žūti.
 - ▶ Įsitikinti, kad jungiamasis laidas, ilginamasis laidas ir tinklo kištukas nepažeisti.



Jei jungiamasis arba ilginamasis laidas pažeistas:

- ▶ Nelleskite pažeistos vietos.
- ▶ Ištraukite tinklo kištuką iš elektros lizdo.
- ▶ Jungiamąjį laidą, ilginamąjį laidą ir jų tinklo kištuką liesti sausomis rankomis.
- ▶ Jungiamojo laido arba ilginamojo laido tinklo kištuką įkišti į tinkamai įrengtą ir įžeminimo kontaktu apsaugotą elektros lizdą.
- ▶ Kroviklį prijungti naudojant pažaidos srove valdomą jungtuvą (30 mA, 30 ms).
- Pažeistas arba netinkamas ilginamasis laidas gali sukelti elektros smūgį. Žmonės gali būti sunkiai sužaloti arba žūti.
 - ▶ Naudokite tinkamo skerspjūvio ilginamąjį laidą,  18.4.

▲ ISPEJIMAS

- Įkraunant akumuliatorius, dėl netinkamos tinklo įtamos arba netinkamo tinklo dažnio kroviklyje gali atsirasti viršįtampis. Kroviklis gali sugesti.
 - ▶ Įsitikinti, kad elektros tinklo įtampa ir tinklo dažnis sutampa su kroviklio duomenų lentelėje nurodytais duomenimis.
- Jei įkroviklis prijungtas prie kelių kištukinių lizdų, įkraunant gali būti perkrauti elektros komponentai. Elektrinės konstrukcinės dalys gali įkaisti ir užsidegti. Žmonės gali sunkiai ar mirtinai susižaloti arba galima patirti materialinės žalos.
 - ▶ Įsitinkinkite, kad įkroviklio vardinėje plokštelėje ir visų prie daugiafunkcio lizdo prijungtų elektros prietaisų bendra galia neviršija ant daugiafunkcio lizdo nurodytą specifikaciją.
- Netinkamai nutiestas jungiamasis arba ilginamasis laidas gali būti apgadintas, o žmonės gali už jų užkliūti. Žmonės gali susižaloti, o jungiamasis arba ilginamasis laidas gali būti apgadintas.
 - ▶ Jungiamąjį ir ilginamąjį laidus nutiesti ir paženklinoti taip, kad žmonės negalėtų už jų užkliūti.
 - ▶ Jungiamąjį ir ilginamąjį laidus nutiesti taip, kad jie nebūtų įtempti ar susisukę.

- ▶ Jungiamajį ir ilginamajį laidus nutiesti taip, kad jie nebūtų pažeisti, sulenkti, suspausti ir nesitrintų.
- ▶ Jungiamajį ir ilginamajį laidus apsaugoti nuo karščio, alyvos ir chemikalų.
- ▶ Jungiamajį ir ilginamajį laidus nutiesti ant sauso pagrindo.
- Dirbant ilginamasis laidas įkaista. Jei šiluma negali nutekėti, ji gali sukelti gaisrą.
 - ▶ Jei naudojama laido ritė: visiškai nuvyniokite laido ritę.
- Jei sienoje yra elektros laidų ar vamzdžių, kroviklį tvirtinant ant sienos jie gali būti pažeisti. Prisilietus prie elektros laidų galima patirti elektros smūgį. Žmonės gali būti sunkiai sužaloti arba galima patirti materialinės žalos.
 - ▶ Įsitikinti, kad numatytoje sienos vietoje nėra elektros laidų ar vamzdžių.
- Jeigu įkroviklis prie sienos montuojamas ne taip, kaip aprašyta šioje naudojimo instrukcijoje, įkroviklis arba akumuliatorius gali nukristi, o įkroviklis gali įkaisti. Žmonės gali būti sužaloti arba galima patirti materialinės žalos.
 - ▶ Įkroviklį prie sienos montuoti taip, kaip aprašyta šioje naudojimo instrukcijoje.
- Jeigu įkroviklis su įdėtu akumuliatoriumi yra montuojamas prie sienos, akumuliatorius gali iškristi iš įkroviklio. Žmonės gali būti sužaloti arba galima patirti materialinės žalos.
 - ▶ Pirmą kartą prie sienos sumontuoti įkroviklį, o tik po to įdėti akumuliatorių.

4.10 Pernešimas

4.10.1 Pūtiklis

▲ ISPEJIMAS

- Pervežimo metu pūtiklis gali apvirsti arba judėti. Asmenys gali būti sunkiai sužeisti ir gali būti padaryta turbinė žala.



- ▶ Akumuliatorių išimti.

- ▶ Pūtiklį įtempiamais diržais, diržais ar tinklu pritvirtinkite taip, kad jis negalėtų apvirsti ar judėti.

4.10.2 Akumuliatorius

▲ ISPEJIMAS

- Akumuliatorius nėra apsaugotas nuo visų aplinkos poveikių. Jei akumuliatorius bus veikiamas tam tikrų aplinkos sąlygų, akumuliatorius gali būti apgadintas, taip patiriant materialinės žalos.
 - ▶ Pažeisto akumuliatoriaus negalima gabenti.

- Gabenant akumuliatorius gali apvirsti arba judėti. Žmonės gali būti sužaloti arba galima patirti materialinės žalos.
 - ▶ Supakuokite akumuliatorių taip, kad jis negalėtų judėti pakuotėje arba transportavimo dėkle.
 - ▶ Pakuotę pritvirtinti taip, kad ji negalėtų judėti.

4.10.3 Kroviklis

▲ ISPEJIMAS

- Transportuojant kroviklis gali apvirsti arba judėti. Gali būti sužaloti žmonės ir padaryta materialinės žalos.
 - ▶ Ištraukti tinklo kištuką iš elektros lizdo.
 - ▶ Išimti akumuliatorių.
 - ▶ Kroviklį įtempiamais diržais, diržais ar tinklu pritvirtinti taip, kad jis negalėtų apvirsti ar judėti.
- Jungiamasis laidas nėra skirtas krovikliui nešti suėmus už laido. Galima apgadinti jungiamąjį laidą ir kroviklį.
 - ▶ Suvynioti jungiamąjį laidą ir pritvirtinti prie kroviklio.

4.11 sandėliuojate

4.11.1 Pūtiklis

▲ ISPEJIMAS

- Vaikai gali nežinoti ir neįvertinti pūtiklio keliamų pavojų. Vaikai gali sunkiai susižeisti.
 - ▶ Akumuliatorių išimti.



- ▶ Pūtiklį laikyti taip, kad nepasiektų vaikai.
- Pūtiklio elektros kontaktai ir metalinės konstrukcinės dalys dėl drėgmės gali surūdėti. Pūtiklis gali būti pažeistas.



- ▶ Akumuliatorių išimti.

- ▶ Pūtiklį laikyti švarioje ir sausoje vietoje.

4.11.2 Akumuliatorius

▲ ISPEJIMAS

- Vaikai negali atpažinti ir įvertinti akumuliatoriaus keliamų pavojų. Vaikai gali būti sunkiai sužaloti.
 - ▶ Akumuliatorių laikyti vaikams nepasiekiamoje vietoje.
- Akumuliatorius nėra apsaugotas nuo visų aplinkos poveikių. Jei akumuliatorių veiks tam

tikros aplinkos sąlygos, akumulatorius gali visiškai sugesti.

- ▶ Akumuliatorių laikyti švarioje ir sausoje vietoje.
- ▶ Akumuliatorių laikyti uždaroje patalpoje.
- ▶ Aktyvavimo raktą laikyti atskirai nuo pūtiklio.
- ▶ Jei akumulatorius laikomas kroviklyje: ištraukite tinklo kištuką ir laikykite akumuliatorių įkrovę 40–60 % (šviečia 2 žali šviesos diodai).
- ▶ Akumuliatorių laikyti nuo – 10 °C iki + 50 °C temperatūroje.

4.11.3 Kroviklis

▲ ISPEJIMAS

- Vaikai negali atpažinti ir įvertinti kroviklio keliamų pavojų. Vaikai gali būti sunkiai sužaloti arba žūti.
 - ▶ Ištraukti jungtį.
 - ▶ Kroviklį laikyti vaikams nepasiekiamoje vietoje.
- Kroviklis nėra apsaugotas nuo visų aplinkos poveikių. Jei kroviklį veiks tam tikros aplinkos sąlygos, kroviklis gali sugesti.
 - ▶ Ištraukti jungtį.
 - ▶ Jei kroviklis įkaito: leisti krovikliui atvėsti.
 - ▶ Kroviklį laikyti švarioje ir sausoje vietoje.
 - ▶ Kroviklį laikyti uždaroje patalpoje.
 - ▶ Kroviklį laikyti nuo +5 °C iki 40 °C temperatūroje.
- Jungiamasis laidas nėra skirtas krovikliui nešti ar pakabinti. Galima apgadinti jungiamąjį laidą ir kroviklį.
 - ▶ Kroviklį suimti ir laikyti už korpuso. Kad kroviklį būtų galima lengvai pakelti, jame yra įduba rankai.
 - ▶ Įkroviklį pakabinti ant laikiklio sienoje.

4.12 Valymas, techninė priežiūra ir remontas

▲ ISPEJIMAS

- Jeigu valymo, techninės priežiūros ar remonto metu akumulatorius bus įdėtas, pūtiklis netikėtai gali įsijungti. Žmonės gali būti sunkiai sužaloti arba galima patirti materialinės žalos.
 - ▶ Išimti akumuliatorių.



- Aštrios valymo priemonės, valymas vandens srove ar smailiais daiktais gali sugadinti orapūtę, akumuliatorių ir įkroviklį. Jeigu pūtiklis, akumulatorius arba įkroviklis bus valomi ne taip, kaip aprašyta šioje naudojimo instrukci-

joje, gali neteisingai veikti jų dalys ir nukentėti saugos įranga. Žmonės gali būti sunkiai sužaloti.

- ▶ Pūtiklį, akumuliatorių ir įkroviklį valyti taip, kaip aprašyta naudojimo instrukcijoje.
- Jeigu pūtiklio, akumulatoriaus ir įkroviklio techninę priežiūra ir remontą atliko pats naudotojas, gali jo dalys tinkamai nefunkcionuoti ir saugos įranga neveikti. Žmonės gali būti sunkiai sužaloti arba žūti.
 - ▶ Pūtiklio, akumulatoriaus ir įkroviklio techninės apžiūros ir remonto patiems nedaryti.
 - ▶ Jeigu pūtikliui, akumuliatoriui ar įkrovikliui reikalinga techninė apžiūra ar remontas: kreiptis į STIHL specializuotą parduovą.

5 Pūtiklį paruošti darbu

5.1 Pūtiklio paruošimas naudoti

Kas kartą prieš pradėdant dirbti, reikia atlikti toliau nurodytus veiksmus:

- ▶ Įsitikinti, kad toliau išvardytos konstrukcinės dalys yra saugios eksploatuoti:
 - Pūtiklis, 4.6.1.
 - Akumulatorius, 4.6.2.
 - Kroviklis, 4.6.3.
- ▶ Patikrinti akumuliatorių, 10.2.
- ▶ Visiškai įkrauti akumuliatorių, 6.2.
- ▶ Nuvalyti pūtiklį, 15.1.
- ▶ Sumontuoti antgalį, 7.1.
- ▶ Patikrinti valdymo elementus, 10.1.
- ▶ Jei veiksmų negalima atlikti: nenaudoti pūtiklio ir kreiptis į STIHL prekybos atstovą.

6 Akumulatoriaus įkrovimas ir diodai

6.1 Kroviklio montavimas ant sienos

Įkroviklis gali būti primontuotas prie sienos.

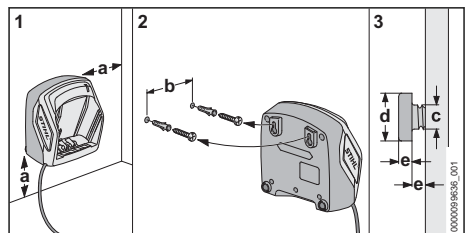

► Įkroviklį prie sienos montuoti taip, kad būtų išpildytos sekančios sąlygos:

- Naudojamos tinkamos tvirtinimo medžiagos.
- Kroviklis yra horizontalus.
Laikomasi šių matmenų:
 - a = mažiausiai 100 mm
 - b (AL 101) = 75 mm
 - b (AL 301) = 100 mm
 - b (AL 500) = 120 mm
 - c = 4,5 mm
 - d = 9 mm
 - e = 2,5 mm

6.2 Akumulatoriaus įkrovimas

Įkrovimo trukmė priklauso nuo įvairių veiksnių, pvz.: akumulatoriaus ar aplinkos temperatūros. Faktinis įkrovimo laikas gali skirtis nuo nurodytos įkrovimo trukmės. Įkrovimo trukmė yra nurodyta www.stihl.com/charging-times.

Kai kištukas įkištas į elektros lizdą, o akumulatorius įdėtas į įkroviklį, įkrovimas prasideda automatiškai. Kai akumulatorius įkrautas pilnai, įkroviklis išsijungia automatiškai.

Įkrovimo metu akumulatorius ir įkroviklis įkaista.

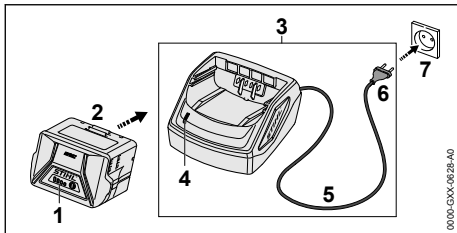

- Elektros kištuką (6) įkišti į gerai prieinamą elektros lizdą (7). Vyksta kroviklio (3) savitakra. Šviesos diodas (4) apie 1 sekundę šviečia žaliai ir apie 1 sekundę raudonai.
- Jungimo laidą (5) ištiesti.
- Akumuliatorių (2) įdėti į vietą įkroviklyje (3) ir paspausti iki atramos.
- Diodas (4) dega žaliai. Diodai (1) dega žaliai ir akumulatorius (2) įkraunamas.
- Jei šviesos diodas (4) ir šviesos diodai (1) nebešviečia: akumulatorius (2) yra visiškai įkrautas ir jį galima išimti iš kroviklio (3).

- Jei kroviklis (3) nebenaudojamas): ištraukti tinklo kištuką (6) iš elektros lizdo (7).

6.3 Patikrinti įkrovimo būseną

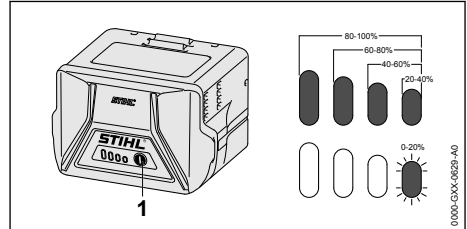

- Klavišą (1) paspausti. Diodai apie 5 sekundes dega žaliai ir parodo įkrovimo būseną.
- Jeigu dešinysis diodas mirksi žaliai: akumuliatorių įkrauti.

6.4 Diodai prie akumulatoriaus

Diodai gali parodyti akumulatoriaus įkrovimo būklę arba gedimą. Diodai gali degti arba mirksėti žalia arba raudona šviesa.

Jeigu dega arba mirksi žali diodai, įkrovimo būklė gera.

- Jeigu dega arba mirksi raudoni diodai: pašalinti gedimus, 17.1. Pūtiklio arba akumulatoriaus gedimas.

6.5 Įkroviklio diodas

Diodas parodo įkroviklio būseną.

Jeigu dega žali diodai, akumulatorius įkraunamas.

- jeigu mirksi raudonas diodas: žašalinti gedimus. Įkroviklio gedimas.

7 Pūtiklio sumontavimas

7.1 Antgalio montavimas, reguliavimas ir nuėmimas

Priklausomai nuo naudotojo ūgio antgalį prie pūtimo vamzdžio galima montuoti 3 padėtyse. Padėtys paženklintos ant pūtimo vamzdžio.

- Pūtiklį išjungti ir išimti akumuliatorių.

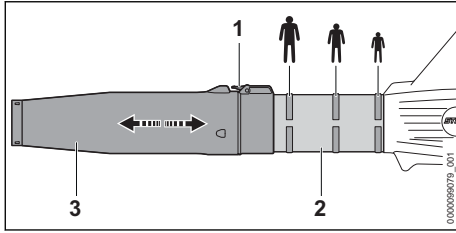

- ▶ Spausti fiksavimo svirtį (1) ir laikyti nuspaustą.
- ▶ Antgalį (3) užmauti ant pūtimo vamzdžio iki norimos padėties (2).
- ▶ Atleisti fiksavimo svirtį (1). Judinkite antgalį (3), kol užsifiksuos fiksavimo svirtis (1).

8 Akumulatoriaus įdėjimas ir išėmimas

8.1 Akumulatoriaus įdėjimas

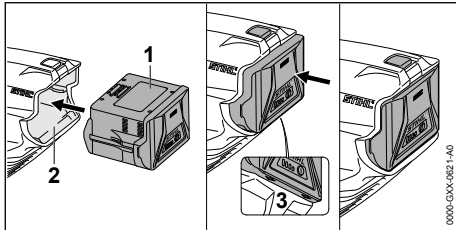

- ▶ Akumuliatorių (1) spausti į akumulatoriaus dėklą (2) tol, kol išgirsite spragtelėjimą. Rodyklės (3) ant akumulatoriaus (1) dar matosi ir akumulatorius (1) yra saugiai akumulatoriaus dėkle (2). Tarp pūtiklio ir akumulatoriaus (1) nėra elektros kontakto.
- ▶ Akumuliatorių (1) iki atramos įspausti į akumulatoriaus dėklą (2). Akumulatorius (1) antru spragtelėjimu užsifiksuoja ir priglunda prie pūtiklio korpuso. Pūtiklis paruoštas darbui.

8.2 Akumulatoriaus išėmimas

- ▶ Pūtiklį pastatyti ant lygaus paviršiaus.
- ▶ Vieną ranką prieš akumulatoriaus dėklą laikyti taip, kad akumulatorius (2) negalėtų nukristi.

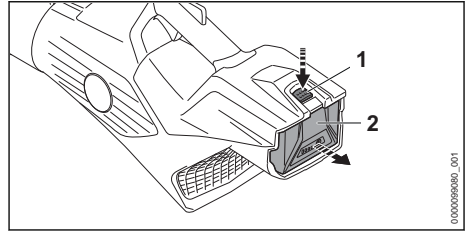

- ▶ Kita ranka spausti fiksavimo klavišą (1). Akumulatorius (2) atlaisvintas ir jį galima išimti.

9 Pūtiklio įjungimas ir išjungimas

9.1 Pūtiklio įjungimas

- ▶ Pūtiklį stipriai laikyti viena ranka ant valdymo rankenos taip, kad nykštys būtų prigludęs.

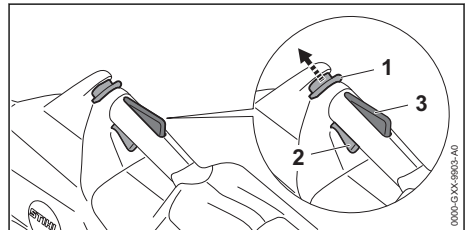

- ▶ Slankiųjų fiksatorių (1) nykščiu pastumti į priekį pūtimo vamzdžio link ir laikyti.
- ▶ Jungiklį (2) paspausti smiliumi ir laikyti nuspaustą. Pūtiklio variklio sūkiai didėja ir oro srovė išsi-veržia iš antgalio. Slankiųjų fiksatorių (1) galima atleisti.

Kuo daugiau spaudžiamas jungiklis (2), tuo daugiau išeina oro iš pūtimo antgalio.

Kai spaudžiama ergonomiška svirtelė (3), jungiklis (2) lieka atblokuotas. Taip jungiklį galima atleisti ir paspausti vėl, slankiojo fiksatoriaus iš naujo nestumiant pūtimo vamzdžio kryptimi.

Atleidus jungiklį (2) ir ergonomišką svirtelę (3), jungiklis (2) yra užblokuotas. Norint atblokuoti jungiklį (2), slankiųjų fiksatorių (1) reikia iš naujo pastumti pūtimo vamzdžio kryptimi ir laikyti.

9.2 Pūtiklį išjungti

- ▶ Jungiklį paleisti. Oras nebesiveržia pro antgalį.
- ▶ Jeigu ir toliau iš antgalio veržiasi oro srovė: akumuliatorių išimti ir kreiptis į STIHL specializuotos prekybos atstovą. Pūtiklis sugedęs.

10 Pūtiklio ir akumulatoriaus tikrinimas

10.1 Valdymo elementų patikra

Slankusis fiksatorius, ergonomiška svirtelė ir jungiklis

- ▶ Išimti akumuliatorių.
- ▶ Pabandyti paspausti jungiklį nestumiant slankiojo fiksatoriaus.
- ▶ Jeigu jungiklį galima įspausti: įkroviklio nenaudoti ir kreiptis į specializuotos STIHL prekybos atstovą.
Slankusis fiksatorius sugedo.
- ▶ Slankųjį fiksatorių nykščiu pastumti į priekį pūtimo vamzdžio link ir laikyti.
- ▶ Paspausti ergonomiškąją svirtelę ir laikyti nuspaustą.
- ▶ Paspausti jungiklį.
Slankųjį fiksatorių galima atleisti.
- ▶ Atleisti jungiklį ir ergonomiškąją svirtelę.
- ▶ Jei slankusis fiksatorius, jungiklis ar ergonomiška svirtelė sunkiai juda arba negrįžta į pradinę padėtį: nenaudoti gyvatvorių karpytuvo ir kreiptis į STIHL prekybos atstovą.
Slankusis fiksatorius, jungiklis arba ergonomiškoji svirtelė sugedo.

Pūtiklio įjungimas

- ▶ Įdėti akumuliatorių.
- ▶ Slankųjį fiksatorių pastumti į priekį pūtimo vamzdžio rankenėlės link ir laikyti.
- ▶ Paspausti jungiklį ir laikyti nuspaustą.
Oras veržiasi pro antgalį.
- ▶ Jei 3 šviesos diodai mirksi raudonai: išimti akumuliatorių ir kreiptis į STIHL prekybos atstovą.
Pūtiklio gedimas.
- ▶ Atleisti jungiklį.
Oras nebesiveržia pro antgalį.
- ▶ Jei oras iš pūtimo antgalio ir toliau išeina: akumuliatorių išimti ir kreiptis į STIHL specializuotą pardavėją.
Pūtiklis sugedęs.

10.2 Akumuliatorių patikrinti

- ▶ Paspausti akumulatoriaus klavišą.
Diodai dega arba mirksi.
- ▶ Jeigu diodai nedega ar nemirksi: akumulatoriaus nenaudoti ir kreiptis į STIHL specializuotą pardavėją.
Akumulatoriaus gedimas.

11 Darbas su pūtikliu

11.1 Pūtiklio laikymas ir valdymas

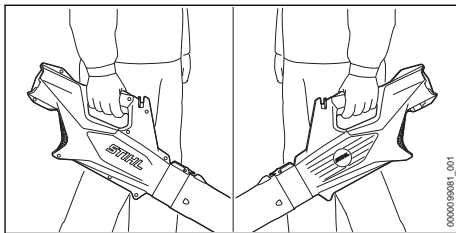

- ▶ Pūtiklį nešti ant nugaros.
- ▶ Pūtiklį stipriai laikyti viena ranka ant valdymo rankenos taip, kad nyktys būtų priguldęs.

11.2 Pūtimas

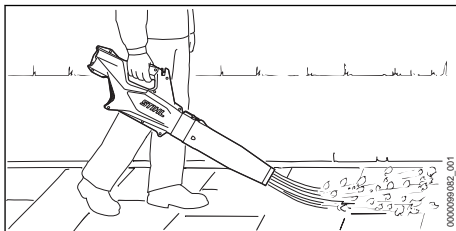

- ▶ Purkštuką nukreipti į žemės paviršių.
- ▶ Lėtai ir stebint judėti į priekį.

12 Po darbo

12.1 Po darbo

- ▶ Pūtiklį išjungti ir išimti akumuliatorių.
- ▶ Jeigu pūtiklis šlapias: pūtiklį išdžiovinti.
- ▶ Jeigu akumuliatorius šlapias: akumuliatorių išdžiovinti.
- ▶ Pūtiklio valymas.
- ▶ Akumuliatorių nuvalyti,

13 Pernešimas

13.1 Pūtiklio transportavimas

- ▶ Pūtiklį išjungti ir išimti akumuliatorių.

Pūtiklio nešimas

- ▶ Pūtiklį nešti viena ranka laikant už valdymo rankenos.

Pūtiklio vežimas transporto priemonėje

- ▶ pūtiklį pritvirtinkite taip, kad jis negalėtų apvirsti ar judėti.

13.2 Akumulatoriaus pervežimas

- ▶ Pūtiklį išjungti ir išimti akumuliatorių.
- ▶ Įsitikinti, kad akumulatoriaus būklė saugi.

- ▶ Supakuokite akumuliatorių taip, kad jis negalėtų judėti pakuotėje.
- ▶ Pakuotę pritvirtinti taip, kad ji negalėtų judėti.

Akumulatorius priskiriamas prie pavojingų transportavimui krovinių. Akumulatorius priskiriamas UN 3480 (ličio jonų akumulatoriai) ir buvo išbandytas metodais, aprašytais JT Bandymų ir kriterijų vadovo III dalies 38.3 poskyryje.

Transportavimo taisyklės nurodytos www.stihl.com/safety-data-sheets.

13.3 Kroviklio gabenimas

- ▶ Ištraukti tinklo kištuką iš elektros lizdo.
- ▶ Išimti akumuliatorių.
- ▶ Suvynioti jungiamąjį laidą ir pritvirtinti prie kroviklio.
- ▶ Jei kroviklis vežamas transporto priemonėje: kroviklį įtempiamais diržais, diržais ar tinklu pritvirtinti taip, kad kroviklis negalėtų apvirsti ar judėti.

14 sandėliuojate

14.1 Pūtiklio laikymas

- ▶ Pūtiklį išjungti ir išimti akumuliatorių.
- ▶ Pūtiklį laikyti taip, kad būtų išpildytos sekančios sąlygos:
 - Pūtiklis turi būti laikomas vaikams nepasiekiamoje vietoje.
 - Pūtiklis yra švarus ir sausas.

14.2 Akumulatoriaus laikymas

STIHL rekomenduoja akumuliatorių laikyti įkrovus 40–60 % (2 žali šviečiantys šviesos diodai).

- ▶ Akumuliatorių laikyti taip, kad būtų įvykdytos šios sąlygos:
 - Akumulatorius yra vaikams nepasiekiamoje vietoje.
 - Akumulatorius yra švarus ir sausas.
 - Akumulatorius yra uždaroje patalpoje.
 - Akumulatorius yra atskirtas nuo pūtiklio.
 - Jei akumulatorius laikomas kroviklyje: ištraukite tinklo kištuką ir laikykite akumuliatorių įkrovę 40–60 % (šviečia 2 žali šviesos diodai).
 - Akumulatorius laikomas nuo – 10 °C iki + 50 °C temperatūroje.

PRANESIMAS

- Jei akumulatorius laikomas ne taip, kaip aprašyta šioje naudojimo instrukcijoje, jis gali visiškai išsikauti ir sugesti.
 - ▶ Išsikrovusį akumuliatorių įkrauti prieš padedant laikyti. STIHL rekomenduoja akumuliatorių laikyti įkrovus 40–60 % (2 žali šviečiantys šviesos diodai).
 - ▶ Aktyvavimo raktą laikyti atskirai nuo pūtiklio.

14.3 Kroviklio laikymas

- ▶ Ištraukite tinklo kištuką iš elektros lizdo.

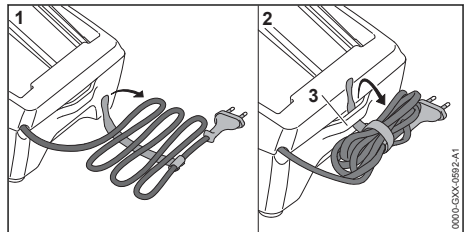

- ▶ Jungiamąjį laidą užvynioti ir pritvirtinti prie kroviklio.
- ▶ Kroviklį laikyti taip, kad būtų įvykdytos šios sąlygos:
 - Kroviklis yra vaikams nepasiekiamoje vietoje.
 - Kroviklis yra švarus ir sausas.
 - Kroviklis laikomas uždaroje patalpoje.
 - Kroviklis nekabo ant jungiamojo laido arba ant jungiamojo laido laikiklio (3).
 - Kroviklis laikomas nuo 5 °C iki 40 °C temperatūroje.

15 Valymas

15.1 Pūtiklio valymas

- ▶ Pūtiklį išjungti ir išimti akumuliatorių.
- ▶ Pūtiklį nuvalyti drėgna šluoste.
- ▶ Teptuku išvalyti vėdinimo angas.
- ▶ Apsaugines groteles nuvalyti teptuku ar minkštu šepetėliu.
- ▶ Iš akumulatoriaus dėklo pašalinti pašalines medžiagas ir akumulatoriaus dėklą išvalyti drėgna šluoste.
- ▶ Elektros kontaktus akumulatoriaus dėkle nuvalyti teptuku ar minkštu šepetėliu.

15.2 Akumulatoriaus valymas

- ▶ Akumuliatorių nuvalyti su drėgna šluoste.

15.3 Kroviklio valymas

- ▶ Ištraukti tinklo kištuką iš elektros lizdo.
- ▶ Kroviklį nuvalyti drėgna šluoste.

- ▶ Teptuku išvalyti vėdinimo angas.
- ▶ Kroviklio elektrinius kontaktus nuvalyti teptuku ar minkštu šepetėliu.

16 Prižiūra ir remontas

16.1 Pūtiklio techninė priežiūra ir remontas

Naudotojas neturi teisės pats atlikti techninę priežiūrą ar remontą.

- ▶ Jeigu reikia pūtikliui atlikti techninę priežiūrą ar jis sugedęs arba pažeistas: kreiptis į STIHL specializuotą pardavėją.

16.2 Akumulatoriaus techninė priežiūra ir remontas

Akumulatoriui nereikia atlikti techninės priežiūros ir remonto.

17 Gedimų šalinimas

17.1 Pūtiklio arba akumulatoriaus gedimų šalinimas

Triktis	Šviesos diodai ant akumulatoriaus	Priežastis	Pagalba
Pūtiklis neįsijungia.	1 šviesos diodas mirksi žaliai.	Akumulatoriaus įkrovimo būklė per maža.	▶ Akumuliatorių įkrauti.
	1 šviesos diodas dega raudonai.	Akumulatorius per šiltas arba per šaltas.	▶ Akumuliatorių išimti. ▶ Akumuliatorių atvėsinti arba pašildyti.
	3 šviesos diodai mirksi raudonai.	Pūtiklio gedimas.	▶ Akumuliatorių išimti. ▶ Nuvalyti elektros kontaktus akumulatoriaus dėkle, ▶ Akumuliatorių įdėti. ▶ Pūtiklį įjungti ▶ Jei 3 šviesos diodai tebemirksi: įkroviklio nenaudoti ir kreiptis į specializuotos STIHL prekybos atstovą.
	3 šviesos diodai dega raudonai.	Pūtiklis per šiltas.	▶ Akumuliatorių išimti. ▶ Leisti atvėsti pūtikliui.
	4 šviesos diodai mirksi raudonai.	Akumulatoriaus gedimas.	▶ Akumuliatorių išimti ir vėl įdėti ▶ Pūtiklį įjungti ▶ Jei 4 šviesos diodai tebemirksi: akumulatoriaus nenaudoti ir kreiptis į specializuotos STIHL prekybos atstovą.
		Nutrūkęs elektros ryšys tarp pūtiklio ir akumulatoriaus.	▶ Akumuliatorių išimti. ▶ Nuvalyti elektros kontaktus akumulatoriaus dėkle, ▶ Akumuliatorių įdėti.
Pūtiklis išsijungia darbo metu.	3 šviesos diodai dega raudonai.	Pūtiklis arba akumulatorius sudrėkę.	▶ Pūtiklį ar akumuliatorių išdžiovinti.
		Pūtiklis per šiltas.	▶ Akumuliatorių išimti. ▶ Leisti atvėsti pūtikliui.
		Yra elektros gedimas.	▶ Akumuliatorių išimti ir vėl įdėti

Triktis	Šviesos diodai ant akumulatoriaus	Priežastis	Pagalba
			► Pūtiklį įjungti
Pūtiklio darbo laikas per trumpas.		Akumulatorius nevisiškai įkrautas.	► Akumuliatorių pilnai įkrauti.
		Viršytas akumulatoriaus tarnavimo laikas.	► Akumuliatorių pakeisti nauju.
Įdėjus akumuliatorių į įkroviklį įkrovimas nevyksta.	1 šviesos diodas dega raudonai.	Akumulatorius per šiltas arba per šaltas.	► Akumuliatorių palikti įkroviklyje. Įkrovimas prasidės automatiškai, kai tik bus pasiekta reikiama temperatūra.

17.2 Kroviklio trikčių šalinimas

Triktis	Įkroviklio šviesos diodai	Priežastis	Problemos sprendimas
Akumulatorius neįkraunamas.	Šviesos diodas mirksi raudonai.	Nutrūko kroviklio ir akumulatoriaus elektrinė jungtis.	► Išimti akumuliatorių. ► Nuvalyti įkroviklio elektros kontaktus. ► Įdėti akumuliatorių.
		Kroviklio triktis.	► Nenaudoti kroviklio ir kreiptis į STIHL prekybos atstovą.

18 Techniniai daviniai

18.1 Pūtiklis STIHL BGA 60

- Leidžiamas naudoti akumulatorius: STIHL AK
- Pūtimo galia: 15 N
- Didžiausias oro srauto greitis: 69 m/s
- Vidutinis oro srauto greitis: 58 m/s
- Oro srautas: 780 m³/h
- Svoris be akumulatoriaus: 2,3 kg

Veikimo trukmė nurodyta www.stihl.com/battery-life.

18.2 Akumulatorius STIHL AK

- Akumulatoriaus technologija: ličio-jonų
- Įtampa: 36 V
- Talpa Ah: žiūrėti ant skydelio
- Energijos kiekis Wh: žiūrėti ant skydelio
- Svoris kg: žiūrėti ant skydelio
- Leidžiama temperatūra naudojimui ir laikymui:
 - 10 °C iki + 50 °C

18.3 Įkroviklis STIHL AL 101

- Nominalioji įtampa: žiūrėti ant skydelio
- Dažnis: žiūrėti ant skydelio
- Nominali galia: žiūrėti ant skydelio
- Įkrovimo srovė: žiūrėti ant skydelio
- Leidžiama temperatūra naudojimui ir laikymui:
 - + 5 °C iki + 40 °C

Įkrovimo trukmės yra nurodytos www.stihl.com/charging-times.

18.4 Ilginamieji laidai

Jei naudojamas ilginamasis laidas, jo gyslos, priklausomai nuo įtampos ir ilginamojo laido ilgio, turi būti bent tokio skerspjūvio:

Jei vardinė įtampa duomenų lentelėje yra 220–240 V:

- Laido ilgis iki 20 m: AWG 15 / 1,5 mm²
- Laido ilgis iki 20–50 m: AWG 13 / 2,5 mm²

Jei vardinė įtampa duomenų lentelėje yra 100–127 V:

- Laido ilgis iki 10 m: AWG 14 / 2,0 mm²
- Laido ilgis iki 10–30 m: AWG 12 / 3,5 mm²

18.5 Garso ir vibracijos vertės

Garso slėgio lygio K vertė yra 2 dB(A). Garso galios lygio K vertė yra 2 dB(A). Vibracijos verčių K vertė yra 2 m/s².

- Garso slėgio lygis L_{pA}, išmatuotas pagal EN 50636-2-100: 76 dB(A) standartą.
- Garso galios lygis L_{WA}, išmatuotas pagal EN 50636-2-100: 89 dB(A).
- Vibracijos vertė a_{nV} išmatuota pagal EN 50636-2-100, valdymo rankena: 1,2 m/s².

Nurodytos vibracijų vertės išmatuotos standartiiniu matavimo metodu ir gali būti naudojamos vienam elektriniam įrankiui palyginti su kitu. Faktinės vibracijų vertės gali skirtis nuo nurodytųjų verčių – tai priklauso nuo įrankio naudojimo būdo. Nurodytomis vibracijų vertėmis taip pat galima vadovautis preliminariai vertinant vibracinį

poveikį. Reikia įvertinti faktinį vibracinį poveikį. Taip pat galima atsižvelgti ir į laikotarpį, kai elektrinis įrankis yra išjungtas, ir laikotarpį, kai įrankis įjungtas, tačiau veikia nenaudojamas.

Informacijos, kaip vykdomi direktyvos 2002/44/EB reikalavimai darbuotojams nuo vibracijų apsaugoti, galima rasti www.stihl.com/vib.

18.6 REACH

REACH pažymi ES potvarkį dėl registravimo, vertinimo ir chemikalų leistinas normas.

Informacijas apie atitikimą REACH potvarkiu (ES) Nr. rasite www.stihl.com/reach.

19 Atsarginės dalys ir priedai

19.1 Atsarginės dalys ir priedai

STIHL Šie simboliai žymi originalias
GE STIHL atsargines dalis ir originalius STIHL priedus.

STIHL rekomenduoja naudoti originalias STIHL atsargines dalis ir originalius STIHL priedus.

Nors nuolat stebi rinką, STIHL negali įvertinti kitų gamintojų atsarginių dalių ir priedų patikimumo, saugos bei tinkamumo, todėl tokius naudojant, STIHL negali už juos garantuoti.

STIHL originalių atsarginių dalių ir STIHL originalių priedų galima įsigyti iš STIHL specializuoto prekybos atstovo.

20 Utilizavimas

20.1 Pūtiklio, akumulatoriaus ir įkroviklio utilizavimas

Informacijos apie šalinimą gali suteikti vietos savivaldybė arba STIHL prekybos atstovas.

Netinkamai šalinant gali būti pakenkta sveikatai ir aplinkai.

- ▶ STIHL gaminius, įskaitant pakuotę, nuneškite į tinkamą surinkimo punktą perdirbti pagal vietinės taisykles.
- ▶ Neišmesti kartu su buitinėmis atliekomis.

21 ES- atitikties sertifikatas

21.1 Pūtiklis STIHL BGA 60

ANDREAS STIHL AG & Co. KG
Badstraße 115
D-71336 Waiblingen

Vokietija

prisiimdama visą atsakomybę deklaruoja, kad

- Rūšis: akumulatorinis pūtiklis
- Gamintojo prekių ženklas: STIHL
- Tipas: BGA 60
- Serijos numeris: BA04

išpildo visus atitinkamų direktyvų 2011/65/ES, 2006/42/EB, 2014/30/ES ir 2000/14/EB reikalavimus ir yra sukonstruotas ir pagamintas, remiantis produkto pagaminimo datai galiojančiomis sekančių formų versijomis: EN 55014-1, EN 55014-2, EN 60335-1 ir EN 50636-2-100. Išmatuotasis ir garantuotasis garso galios lygis buvo nustatyti vadovaujantis Direktyvos 2000/14/EB V priedu.

- Išmatuotasis garso galios lygis: 89 dB(A)
- Garantuotasis garso galios lygis: 91 dB(A)

Techniniai dokumentai saugomi AND-REAS STIHL AG & Co. KG Gaminių patvirtinimo skyriuje.

Pagaminimo metai, šalis ir įrenginio numeris nurodyti ant įrenginio.

Waiblingen, 2021.09.15

ANDREAS STIHL AG & Co. KG



[monės vardas]

Dr. Jürgen Hoffmann, Skyriaus vadovas Produktzulassung Produkto reguliavimas

22 UKCA atitikties deklaracija

22.1 Pūtiklis STIHL BGA 60

**UK
CA**

ANDREAS STIHL AG & Co. KG
Badstraße 115
D-71336 Waiblingen

Vokietija

prisiimdama visą atsakomybę deklaruoja, kad

- Rūšis: akumulatorinis pūtiklis
- Gamintojo prekių ženklas: STIHL
- Tipas: BGA 60
- Serijos numeris: BA04

atitinka atitinkamas Jungtinės Karalystės The Restriction of the Use of Certain Hazardous Substances in Electrical and Electronic Equipment Regulations 2012, Supply of Machinery (Safety)

Regulations 2008, Electromagnetic Compatibility Regulations 2016 ir Noise Emission in the Environment by Equipment for use Outdoors Regulations 2001 taisyklių nuostatas ir yra suprojektuotas bei pagamintas pagal gamybos dieną galiojančias šių standartų versijas: EN 55014-1, EN 55014-2, EN 60335-1 ir EN 50636-2-100. Nustatant išmatuotą ir garantuotą garso galios lygį, taikytas Jungtinės Karalystės reglamentas Noise Emission in the Environment by Equipment for use Outdoors Regulations 2001, Schedule 8.

- Išmatuotasis garso galios lygis: 89 dB(A)
- Garantuotasis garso galios lygis: 91 dB(A)

Techniniai dokumentai saugomi įmonėje ANDREAS STIHL AG & Co. KG.

Pagaminimo metai, šalis ir įrenginio numeris nurodyti ant įrenginio.

Waiblingen, 2021.09.15

ANDREAS STIHL AG & Co. KG



Įmonės vardas

Dr. Jürgen Hoffmann, Skyriaus vadovas Produktzulassung Produkto reguliavimas

Vsebina

1	Uvod.....	82
2	Informacije o teh navodilih za uporabo.....	82
3	Pregled.....	83
4	Varnostni napotki.....	84
5	Pripravljanje pihalnika za uporabo.....	90
6	Polnjenje akumulatorske baterije in LED-lučke.....	90
7	Sestavljanje pihalnika.....	92
8	Vstavljanje in odstranjanje akumulatorske baterije.....	92
9	Vklop in izklop pihalnika.....	92
10	Preverjanje pihalnika in akumulatorske baterije.....	93
11	Delo s pihalnikom.....	93
12	Po delu.....	93
13	Transport.....	94
14	Shranjevanje.....	94
15	Čiščenje.....	95
16	Vzdrževanje in popraviljanje.....	95
17	Odpravljanje motenj.....	95
18	Tehnični podatki.....	97

19	Nadomestni deli in dodatni pribor.....	97
20	Odstranjanje.....	98
21	Izjava EU o skladnosti.....	98
22	Izjava UKCA o skladnosti.....	98

1 Uvod

Spoštovani kupec,

veseli nas, da ste se odločili za STIHL. Naše izdelke vrhunske kakovosti razvijamo in izdelujemo v skladu s potrebami naših strank. Tako so naši izdelki tudi pri izjemnih obremenitvah zelo zanesljivi.

STIHL je hkrati sinonim za vrhunski servis. Naši pooblašteni prodajalci nudijo strokovno svetovanje in uvajanje ter obsežno tehnično podporo.

STIHL izrecno priznava trajnostno in odgovorno ravnanje z naravo. Ta navodila za uporabo naj vas podpirajo pri varni in okolju prijazni uporabi vašega izdelka STIHL z dolgo življenjsko dobo.

Zahvaljujemo se vam za zaupanje in vam želimo veliko veselja z vašim izdelkom STIHL.

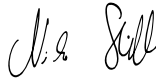

Dr. Nikolas Stihl

POMEMBNO! PREBERITE PRED UPORABO IN SHRANITE.

2 Informacije o teh navodilih za uporabo

2.1 Veljavni dokumenti

Veljajo lokalni varnostni predpisi.

- ▶ Poleg teh navodil za uporabo je treba prebrati, razumeti in shraniti naslednje dokumente:
 - Varnostni napotki za akumulatorsko baterijo STIHL AK
 - varnostna informacija za akumulatorske baterije STIHL in izdelke z vgrajenimi akumulatorskimi baterijami: www.stihl.com/safety-data-sheets

2.2 Označevanje opozoril v besedilu



- Opozorilo opozarja na nevarnosti, ki lahko povzročijo hude telesne poškodbe ali smrt.
 - ▶ Z navedenimi ukrepi je mogoče preprečiti hude telesne poškodbe ali smrt.

OBVESTILO

- Opozorilo opozarja na nevarnosti, ki lahko povzročijo materialno škodo.
 - ▶ Z navedenimi ukrepi je mogoče preprečiti materialno škodo.

2.3 Simboli v besedilu

 Ta simbol opozarja na poglavje v teh navodilih za uporabo.

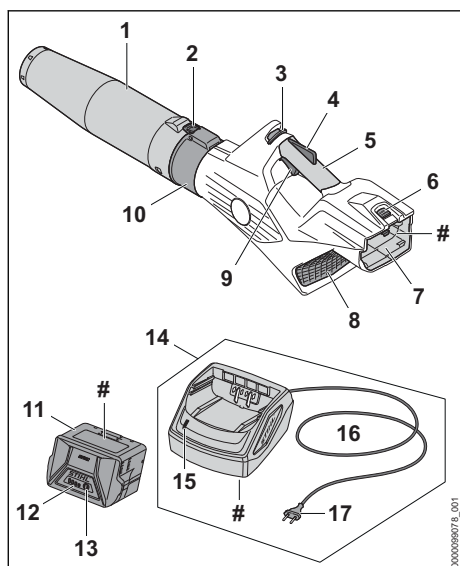
3 Pregled**3.1 Pihalnik, akumulatorska baterija in polnilnik**

- 1 Šoba**
Šoba vodi in usmerja zračni tok.
- 2 Zaskočna ročica**
Zaskočna ročica se odklene nastavitve šobe.
- 3 Sprostitveni drsnik**
Sprostitveni drsnik sprosti prestavno ročico.
- 4 Ročica ergo**
Ročica ergo ohranja položaj sprostitvenega drsnika, ko izpustite prestavno ročico.
- 5 Upravljalni ročaj**
Upravljalni ročaj se uporablja za upravljanje, vodenje in nošenje pihalnika.
- 6 Zaporna ročica**
Zaporna ročica zadržuje akumulatorsko baterijo v predalu za akumulatorsko baterijo.

7 Predal za akumulatorsko baterijo

V predal za akumulatorsko baterijo je treba vstaviti akumulatorsko baterijo.

8 Zaščitna rešetka

Zaščitna rešetka ščiti uporabnika pred gibljivimi se deli v pihalniku.

9 Prestavna ročica

S prestavno ročico je mogoče pihalnik vklopiti in izklopiti.

10 Pihalna cev

Pihalna cev vodi zračni tok.

11 Akumulatorska baterija

Akumulatorska baterija oskrbuje pihalnik z energijo.

12 LED-lučke

LED-lučke prikazujejo stanje napoljenosti akumulatorske baterije in motnje.

13 Gumb

Gumb vklopi LED-lučke na akumulatorski bateriji.

14 Polnilnik

Polnilnik napolni akumulatorsko baterijo.

15 LED-lučka

LED-lučka prikazuje stanje polnilnika.

16 Priključni kabel

Priključni kabel povezuje polnilnik z omrežnim vtičem.

17 Omrežni vtič

Omrežni vtič povezuje priključni kabel z vtičnico.

Napisna ploščica s serijsko številko**3.2 Simboli**

Simboli so lahko na pihalniku, akumulatorski bateriji ter polnilniku in pomenijo naslednje:

 Ta simbol prikazuje, v katero smer je treba potisniti sprostitveni drsnik.

 1 LED-lučka sveti rdeče. Akumulatorska baterija je pretopla ali prehladna.



 4 LED-lučke utripajo rdeče. Obstaja motnja akumulatorske baterije.



 LED-lučka sveti zeleno in LED-lučke na akumulatorski bateriji svetijo ali utripajo zeleno. Akumulatorska baterija se polni.



LED-lučka utripa rdeče. Med akumulatorsko baterijo in polnilnikom ni električnega kontakta ali obstaja motnja akumulatorske baterije ali polnilnika.



LWA Zajamčena raven zvočne moči v skladu s smernico 2000/14/ES v dB(A) za primerjanje emisij hrupa izdelkov.



Podatek ob simbolu opozarja na energijsko vsebnost akumulatorske baterije v skladu s specifikacijo proizvajalca celic. Energijska vsebnost, ki je na voljo ob uporabi, je manjša.



Električno napravo uporabljate v zaprtem in suhem prostoru.



Izdelka ne odvrzite med gospodinjske odpadke.

4 Varnostni napotki

4.1 Opozorilni simboli

Opozorilni simboli na pihalniku, akumulatorski bateriji ali polnilniku pomenijo naslednje:



Upoštevajte varnostne napotke in tam navedene ukrepe.



Ta navodila za uporabo je treba prebrati, razumeti in shraniti.



Nosite zaščitna očala.



Upoštevajte varnostne napotke glede dvigajočih se predmetov in ustrezne ukrepe.



Dolge lase zavarujte tako, da jih pihalnik ne bo mogel potegniti noter.



Akumulatorsko baterijo odstranite med prekinitvijo dela, transportom, shranjevanjem, vzdrževanjem ali popravili.



Pihalnik in polnilnik zaščitite pred dežjem in vlago.



Upoštevajte varnostno razdaljo.



Akumulatorsko baterijo zaščitite pred vročino in ognjem.



Akumulatorsko baterijo zaščitite pred dežjem in vlago ter je ne potapljajte v tekočine.



Upoštevajte dopustno temperaturno območje akumulatorske baterije.

4.2 Pravilna uporaba

Pihalnik STIHL BGA 60 je primeren za pihanje listja, trave, papirja in podobnih materialov.

Pihalnika ni dovoljeno uporabljati v dežju.

Akumulatorska baterija STIHL AK oskrbuje pihalnik z energijo.

Polnilnik STIHL AL 101 polni akumulatorsko baterijo STIHL AK.

▲ OPOZORILO

■ Akumulatorske baterije in polnilniki, ki jih podjetje STIHL ni odobrilo za pihalnik, lahko povzročijo požare in eksplozije. Osebe se lahko hudo poškodujejo ali umrejo in nastane lahko materialna škoda.

► Pihalnik uporabljajte z akumulatorsko baterijo STIHL AK.

► Za polnjenje akumulatorske baterije STIHL AK uporabite polnilnik STIHL AL 101, AL 301 ali AL 500.

■ Če pihalnik, akumulatorska baterija ali polnilnik niso pravilno uporabljeni, se lahko osebe hudo poškodujejo ali umrejo in nastane lahko materialna škoda.

► Pihalnik, akumulatorsko baterijo in polnilnik uporabljajte, kot je opisano v teh navodilih za uporabo.

4.3 Zahteve glede uporabnika

▲ OPOZORILO

■ Uporabniki, ki niso bili poučeni o uporabi pihalnika, ne morejo prepoznati ali oceniti nevarnosti pihalnika, akumulatorske baterije in polnilnika. Uporabnik ali druge osebe se lahko hudo poškodujejo ali umrejo.

► Ta navodila za uporabo je treba prebrati, razumeti in shraniti.



► Če boste pihalnik, akumulatorsko baterijo ali polnilnik izročili novim lastnikom: priložite navodila za uporabo.

- ▶ Zagotoviti je treba, da uporabnik izpolnjuje naslednje zahteve:
 - Uporabnik je spočit.
- Uporabnik je telesno, zaznavno in duševno sposoben upravljati in delati s pihalnikom, akumulatorsko baterijo in polnilnikom. Če je uporabnik telesno, zaznavno in duševno omejeno primeren za ta dela, sme uporabnik z napravo delati samo pod nadzorom ali po navodilih odgovorne osebe.
- Uporabnik lahko prepozna in oceni nevarnosti pihalnika, akumulatorske baterije in polnilnika.
- Uporabnik je polnoleten ali uporabnik se skladno z nacionalnimi določili pod nadzorom usposablja za poklic.
- Uporabnika je pred prvo uporabo pihalnika in polnilnika poučil pooblaščen prodajalec STIHL ali strokovna oseba.
 - Uporabnik ni pod vplivom alkohola, zdravil ali drog.
- ▶ V primeru nejasnosti: obrnite se na pooblaščenega prodajalca STIHL.

4.4 Oblačila in oprema

▲ OPOZORILO

- Med delom lahko pihalnik dolge lase potegne noter. Uporabnik se lahko hudo poškoduje.
 - ▶ Dolge lase spnite in zavarujte tako, da bodo nad rameni.
- Med delom se lahko predmeti z veliko hitrostjo dvignejo od tal. Uporabnik se lahko poškoduje.



- ▶ Nosite tesno prilegajoča se zaščitna očala. Primerna zaščitna očala so preizkušena v skladu s standardom EN 166 ali nacionalnimi predpisi in so na prodaj s primerno oznako.
 - ▶ Nosite dolge hlače.
- Med delom se lahko dvigne prah. Vdihavanje prahu lahko škoduje zdravju in povzroči alergične reakcije.
 - ▶ Če se dviguje prah: nosite masko za zaščito pred prahom.
- Neprimerna oblačila se lahko zataknejo v les, grmičevje in v pihalnik. Uporabniki brez primernih oblačil se lahko hudo poškodujejo.
 - ▶ Nosite tesno prilegajoča se oblačila.
 - ▶ Odložite šale in nakit.
- Če uporabnik nosi neprimerno obutev, lahko zdrsne. Uporabnik se lahko poškoduje.
 - ▶ Nosite trdno, zaprto obutev z grobim podplatom.

4.5 Delovno območje in okolica

4.5.1 Pihalnik

▲ OPOZORILO

- Nesodelujoče osebe, otroci in živali ne morejo prepoznati in oceniti nevarnosti pihalnika in dvignjenih predmetov. Nesodelujoče osebe, otroci in živali se lahko hudo poškodujejo in nastane lahko materialna škoda.
 - ▶ Nesodelujoče osebe, otroci in živali morajo biti od delovnega območja oddaljeni 5 m.
- ▶ Ohranite razdaljo 5 m od predmetov.
- ▶ Pihalnika ne puščajte brez nadzora.
- ▶ Pazite, da se otroci ne bodo igrali s pihalnikom.
- Pihalnik ni zaščiten pred vodo. Pri delu v dežju ali vlažnem okolju obstaja nevarnost električnega udara. Uporabnik in pihalnik se lahko poškodujeta.
 - ▶ Ne delajte v dežju ali v vlažnem okolju.



4.5.2 Akumulatorska baterija

▲ OPOZORILO

- Nesodelujoče osebe, otroci in živali ne morejo prepoznati in oceniti nevarnosti akumulatorske baterije. Nesodelujoče osebe, otroci in živali se lahko hudo poškodujejo.
 - ▶ Nesodelujoče osebe, otroci in živali se ne smejo zadrževati v bližini.
 - ▶ Akumulatorske baterije ne puščajte brez nadzora.
 - ▶ Pazite, da se otroci ne bodo igrali z akumulatorsko baterijo.
- Akumulatorska baterija ni zaščitena pred vplivi iz okolja. Če je akumulatorska baterija izpostavljena določenim vplivom iz okolja, se lahko akumulatorska baterija vname, eksplozira ali nepopravljivo poškoduje. Osebe se lahko hudo poškodujejo in nastane lahko materialna škoda.



- ▶ Akumulatorsko baterijo zaščitite pred vročino in ognjem.
- ▶ Akumulatorske baterije ne mečite v ogenj.



- ▶ Akumulatorsko baterijo uporabljajte in shranite v temperaturnem območju med - 10 °C in + 50 °C.



- ▶ Akumulatorsko baterijo zaščitite pred dežjem in vlago ter je ne potaplajte v tekočine.

- ▶ Akumulatorske baterije ne približujte kovinskim majhnim delom.
- ▶ Akumulatorske baterije ne izpostavljajte visokemu tlaku.
- ▶ Akumulatorske baterije ne izpostavljajte mikrovalovom.
- ▶ Akumulatorsko baterijo zaščitite pred kemikalijami in solmi.

4.5.3 Polnilnik

▲ OPOZORILO

- Nesodelujoče osebe, otroci in živali ne morejo prepoznati in oceniti nevarnosti polnilnika in električnega toka. Nesodelujoče osebe, otroci in živali se lahko hudo poškodujejo ali umrejo.
 - ▶ Nesodelujoče osebe, otroci in živali se ne smejo zadrževati v bližini.
 - ▶ Pazite, da se otroci ne bodo igrali s polnilnikom.
- Polnilnik ni zaščiteno pred vodo. Pri delu v dežju ali vlažnem okolju obstaja nevarnost električnega udara. Uporabnik in polnilnik se lahko poškodujeta.



- ▶ Ne uporabljati v dežju ali v vlažnem okolju.

- Polnilnik ni zaščiteno pred vsemi vplivi iz okolja. Če je polnilnik izpostavljen določenim vplivom iz okolja, se lahko polnilnik vname ali eksplozira. Osebe se lahko hudo poškodujejo in nastane lahko materialna škoda.
 - ▶ Polnilnik uporabljate v zaprtem in suhem prostoru.
 - ▶ Polnilnika ne uporabljajte v lahko vnetljivi in eksplozivni atmosferi.
 - ▶ Polnilnika ne uporabljajte na lahko vnetljivi podlagi.
 - ▶ Polnilnik uporabljajte in hranite v temperaturnem območju med + 5 °C in + 40 °C.
- Osebe se lahko spotaknejo ob priključni kabel. Osebe se lahko poškodujejo in poškoduje se lahko polnilnik.
 - ▶ Priključni kabel položite plosko na tla.

4.6 Varno stanje

4.6.1 Pihalnik

Pihalnik je v varnem stanju, če so izpolnjeni naslednji pogoji:

- Pihalnik ni poškodovan.
- Pihalnik je čist in suh.
- Upravljalni elementi delujejo in niso spremenjeni.
- Montiran je originalni dodatni pribor STIHL za ta pihalnik.
- Dodatni pribor je pravilno montiran.

▲ OPOZORILO

- V stanju, ki ni varno za uporabo, sestavni deli morda ne bodo pravilno delovali in varnostne naprave bodo morda izklopljene. Obstaja nevarnost hudih poškodb oseb ali smrti.
 - ▶ Delajte z nepoškodovanim pihalnikom.
 - ▶ Če je pihalnik umazan ali moker: pihalnik očistite in posušite.
 - ▶ Pihalnika ne spreminjajte. Izjema: montaža šobe, ki je primerna za ta pihalnik.
 - ▶ Če upravljalni elementi ne delujejo: ne delajte s pihalnikom.
 - ▶ Montirajte originalni dodatni pribor STIHL za ta pihalnik.
 - ▶ Dodatni pribor je treba montirati, kot je opisano v teh navodilih za uporabo ali v navodilih za uporabo dodatnega pribora.
 - ▶ V odprtine pihalnika ne potiskajte predmetov.
 - ▶ Zamenjajte obrabljene ali poškodovane opozorilne table.

- ▶ V primeru nejasnosti: obrnite se na pooblaščenega prodajalca STIHL.

4.6.2 Akumulatorska baterija

Baterija je v varnem stanju, če so izpolnjeni naslednji pogoji:

- Baterija je nepoškodovana.
- Baterija je čista in suha.
- Baterija deluje in ni spremenjena.

▲ OPOZORILO

- Če baterija ni v varnem stanju, ne more več delovati varno. Ljudje se lahko hudo poškodujejo.
 - ▶ Delajte z nepoškodovano in delujočo akumulatorsko baterijo.
 - ▶ Poškodovane ali okvarjene baterije ne polnite.
 - ▶ Če je baterija umazana ali vlažna: očistite jo in pustite, da se posuši.
 - ▶ Baterije ne spreminjajte.
 - ▶ V odprtine baterije ne zatikajte predmetov.
 - ▶ Električnih kontaktov baterije ne povežite s kovinskimi predmeti in ne povzročajte kratkega stika.
 - ▶ Baterije ne odpirajte.
 - ▶ Zamenjajte obrabljene in poškodovane opozorilne ploščice.
- Iz poškodovane baterije lahko izteka tekočina. Če tekočina pride v stik s kožo ali očmi, se lahko koža ali oči razdražijo.
 - ▶ Izogibajte se stiku s tekočino.
 - ▶ Če pride do stika s kožo: prizadete dele kože očistite z veliko količino vode in mila.
 - ▶ Če pride do stika z očmi: oči najmanj 15 minut spirajte z veliko vode in obiščite zdravnika.
- Poškodovana ali okvarjena baterija ima lahko nenavaden vonj, iz nje se lahko kadi ali pa baterija gori. Ljudje se lahko hudo poškodujejo ali umrejo in nastane lahko materialna škoda.
 - ▶ Če ima baterija nenavaden vonj ali se iz nje kadi: baterije ne uporabljajte in jo hranite stran od vnetljivih snovi.
 - ▶ Če baterija gori: poskusite jo pogasiti z gasilnim aparatom ali vodo.

4.6.3 Polnilnik

Polnilnik je v varnem stanju, če so izpolnjeni naslednji pogoji:

- Polnilnik ni poškodovan.
- Polnilnik je čist in suh.

▲ OPOZORILO

- V stanju, ki ni varno za uporabo, sestavni deli morda ne bodo pravilno delovali in varnostne

naprave bodo morda izklopljene. Obstaja nevarnost hudih poškodb oseb ali smrti.

- ▶ Uporabljajte nepoškodovan polnilnik.
- ▶ Če je polnilnik umazan ali moker: polnilnik očistite in posušite.
- ▶ Polnilnika ne spreminjajte.
- ▶ V odprtine polnilnika ne potiskajte predmetov.
- ▶ Električnih kontaktov polnilnika ne vežite na kovinske predmete in ne ustvarjajte kratkega stika.
- ▶ Polnilnika ne odpirajte.

4.7 Delo

▲ OPOZORILO

- Uporabnik v določenih situacijah več ne more zbrano delati. Uporabnik se lahko spotakne, pade in se hudo poškoduje.
 - ▶ Delajte mirno in premišljeno.
 - ▶ Če so svetlobne razmere in vidljivost slabi: ne delajte s pihalnikom.
 - ▶ Sami upravljajte pihalnik.
 - ▶ Ne delajte nad višino ramen.
 - ▶ Pazite na ovire.
 - ▶ Med delom stojte na tleh in pazite na ravnost. Če je treba delati na višini: uporabite delovni oder ali varno ogrodje.
 - ▶ Če nastopijo znaki utrujenosti: privoščite si odmor.
 - ▶ Pihajte v smeri vetra.
- Med delom se lahko predmeti z veliko hitrostjo dvignejo od tal. Osebe in živali se lahko poškodujejo in nastane lahko materialna škoda.



- ▶ Ne pihajte proti osebam, živalim in predmetom.

- Če se pihalnik med delom spremeni ali se začne obnašati nenavadno, pihalnik morda ni v varnem stanju za uporabo. Osebe se lahko hudo poškodujejo in nastane lahko materialna škoda.
 - ▶ Končajte delo, odstranite akumulatorsko baterijo in se obrnite na pooblaščenega prodajalca STIHL.
- Med delom lahko zaradi pihalnika nastanejo vibracije.
 - ▶ Med delom imejte premore.
 - ▶ Če se pojavijo znaki motene prekrvavitve: obiščite zdravnika.
- Zaradi dvigovanja prahu se lahko pihalnik elektrostatično naelektri. Pod določenimi pogoji (npr. suho okolje) se lahko pihalnik nenadoma razelektri in nastanejo lahko iskre.

Iskre lahko v lahko vnetljivi ali eksplozivni atmosferi povzročijo požare in eksplozije. Osebe se lahko hudo poškodujejo ali umrejo in nastane lahko materialna škoda.

- ▶ Ne delajte v lahko vnetljivi in eksplozivni atmosferi.

4.8 Polnjenje

▲ OPOZORILO

- Med polnjenjem lahko ima poškodovan ali pokvarjen polnilnik nenavaden vonj in iz njega se lahko začne kaditi. Osebe se lahko poškodujejo in nastane lahko materialna škoda.
 - ▶ Izvlecite omrežni vtič iz vtičnice.
- V primeru nezadostnega odvajanja toplote se lahko začne polnilnik pregrevati in povzroči požar. Osebe se lahko hudo poškodujejo ali umrejo in nastane lahko materialna škoda.
 - ▶ Polnilnika ne pokrivajte.

4.9 Priključitev na elektriko

Stik s sestavnimi deli, ki so pod napetostjo, lahko nastane v naslednjih primerih:

- Priključni kabel ali kabelski podaljšek je poškodovan.
- Omrežni vtič priključnega kabla ali kabelskega podaljška je poškodovan.
- Vtičnica ni pravilno nameščena.

▲ NEVARNOST

- Stik s sestavnimi deli, ki so pod napetostjo, lahko povzroči električni udar. Uporabnik se lahko hudo poškoduje ali umre.
 - ▶ Prepričajte se, da priključni kabel, kabelski podaljšek in njuna omrežna vtiča niso poškodovani.
- 

Če je priključni kabel ali kabelski podaljšek poškodovan:

 - ▶ Ne dotikajte se poškodovanega mesta.
 - ▶ Izvlecite omrežni vtič iz vtičnice.
- ▶ Priključni kabel, kabelski podaljšek in njuna omrežna vtiča primite s suhimi rokami.
 - ▶ Omrežni vtič priključnega kabla ali kabelskega podaljška vtaknite v pravilno nameščeno in zavarovano vtičnico z zaščitenim kontaktom.
 - ▶ Polnilnik priključite preko zaščitnega FID-stikala (30 mA, 30 ms).
- Poškodovan ali neustrezen kabelski podaljšek lahko povzroči električni udar. Obstaja nevarnost hudih poškodb oseb ali smrti.
 - ▶ Kabelski podaljšek uporabljajte s kablji ustreznega premera,  18.4.

▲ OPOZORILO

- Med polnjenjem lahko zaradi nepravilne omrežne napetosti ali frekvence pride do prenapetosti v polnilniku. Polnilnik se lahko poškoduje.
 - ▶ Prepričajte se, da sta omrežna napetost in omrežna frekvenca električnega omrežja v skladu z navedbami na napisni ploščici polnilnika.
- Če je polnilec priključen na vtičnico z več vtičnicami, lahko med polnjenjem pride do preobremenitve električnih sestavnih delov. Električni sestavni deli se lahko segrejejo in povzročijo požar. Osebe se lahko hudo poškodujejo ali umrejo in nastane lahko materialna škoda.
 - ▶ Prepričajte se, da specifikacije moči na večkratni vtičnici skupaj ne presegajo specifikacij na tipski ploščici polnilnika in vseh električnih naprav, priključenih na večkratno vtičnico.
- Nepravilno položen priključni kabel in kabelski podaljšek se lahko poškodujeta in osebe se lahko spotaknejo ob njiju. Osebe se lahko poškodujejo in poškodujeta se lahko priključni kabel ali kabelski podaljšek.
 - ▶ Priključni kabel in kabelski podaljšek položite in označite tako, da se osebe ne bodo mogle spotakniti.
 - ▶ Priključni kabel in kabelski podaljšek položite tako, da ne bosta napeta ali se ne bosta zapletala.
 - ▶ Priključni kabel in kabelski podaljšek položite tako, da se ne bosta poškodovala, prepognila ali stisnila ali se ne bosta drgnila.
 - ▶ Priključni kabel in kabelski podaljšek zaščitite pred vročino, oljem in kemikalijami.
 - ▶ Priključni kabel in kabelski podaljšek položite na suho podlago.
- Med delom se kabelski podaljšek segreje. Če toplota ne more odtekat, lahko povzroči požar.
 - ▶ Če uporabljate kabelski boben: kabelski boben do konca odvijte.
- Če so v steni položeni električni vodi in cevi, se lahko ti poškodujejo, ko montirate polnilnik na steno. Stik z vodi pod napetostjo lahko povzroči električni udar. Osebe se lahko hudo poškodujejo in nastane lahko materialna škoda.
 - ▶ Zagotovite, da na predvidenem mestu v steni ni električnih vodov ali cevi.
- Če polnilnik ni montiran na steno, kot je opisano v teh navodilih za uporabo, lahko polnilnik ali akumulatorska baterija pade na tla ali

polnilnik se lahko začne pregrevati. Osebe se lahko poškodujejo in nastane lahko materialna škoda.

- ▶ Polnilnik je treba montirati na steno, kot je opisano v navodilih za uporabo.
- Če polnilnik z vstavljeno akumulatorsko baterijo montirate na steno, lahko akumulatorska baterija pade iz polnilnika. Osebe se lahko poškodujejo in nastane lahko materialna škoda.
 - ▶ Polnilnik najprej montirajte na steno in nato vstavite akumulatorsko baterijo.

4.10 Transport

4.10.1 Pihalnik

▲ OPOZORILO

- Med transportom se lahko pihalnik prevrne ali se premika. Osebe se lahko poškodujejo in nastane lahko materialna škoda.



- ▶ Odstranite akumulatorsko baterijo.

- ▶ Pihalnik zavarujte z napenjalnimi pasovi, jermeni ali mrežo tako, da se ne bo mogel prevrniti in premikati.

4.10.2 Akumulatorska baterija

▲ OPOZORILO

- Akumulatorska baterija ni zaščiten pred vplivi iz okolja. Če je akumulatorska baterija izpostavljena določenim vplivom iz okolja, se lahko akumulatorska baterija poškoduje in nastane lahko materialna škoda.
 - ▶ Ne transportirajte poškodovane akumulatorske baterije.
- Med transportom se lahko akumulatorska baterija prevrne ali se premika. Osebe se lahko poškodujejo in nastane lahko materialna škoda.
 - ▶ Akumulatorsko baterijo v embalaži zapakirajte tako, da se ne bo mogla premikati.
 - ▶ Embalažo zavarujte tako, da se ne bo mogla premikati.

4.10.3 Polnilnik

▲ OPOZORILO

- Med transportom se lahko polnilnik prevrne ali se premika. Osebe se lahko poškodujejo in nastane lahko materialna škoda.
 - ▶ Izvlecite omrežni vtič iz vtičnice.
 - ▶ Odstranite akumulatorsko baterijo.

- ▶ Polnilnik zavarujte z napenjalnimi pasovi, jermeni ali mrežo tako, da se ne bo mogel prevrniti in premikati.
- Priključni kabel ni predviden za nošenje polnilnika. Priključni kabel in polnilnik se lahko poškodujeta.
 - ▶ Priključni kabel navijte in ga pritrdite na polnilnik.

4.11 Shranjevanje

4.11.1 Pihalnik

▲ OPOZORILO

- Otroci ne morejo prepoznati in oceniti nevarnosti pihalnika. Otroci se lahko hudo poškodujejo.



- ▶ odstranite akumulatorsko baterijo.

- ▶ Pihalnik hranite izven dosega otrok.
- Električni kontakti na pihalniku in kovinski sestavni deli lahko zaradi vlage korodirajo. Pihalnik se lahko poškoduje.



- ▶ odstranite akumulatorsko baterijo.

- ▶ Pihalnik shranite na čistem in suhem mestu.

4.11.2 Akumulatorska baterija

▲ OPOZORILO

- Otroci ne morejo prepoznati in oceniti nevarnosti akumulatorske baterije. Otroci se lahko hudo poškodujejo.
 - ▶ Akumulatorsko baterijo hranite izven dosega otrok.
- Akumulatorska baterija ni zaščiten pred vplivi iz okolja. Če je akumulatorska baterija izpostavljena določenim vplivom iz okolja, se lahko akumulatorska baterija nepopravljivo poškoduje.
 - ▶ Akumulatorsko baterijo hranite na čistem in suhem mestu.
 - ▶ Akumulatorsko baterijo hranite v zaprtem prostoru.
 - ▶ Akumulatorske baterije ne hranite v pihalniku.
 - ▶ Če akumulatorsko baterijo hranite v polnilniku: izvlecite omrežni vtič in akumulatorsko baterijo hranite napolnjeno med 40 % in 60 % (2 LED-lučki svetita zeleno).
 - ▶ Akumulatorsko baterijo hranite v temperaturnem območju med - 10 °C in+ 50 °C.

4.11.3 Polnilnik

▲ OPOZORILO

- Otroci ne morejo prepoznati in oceniti nevarnosti polnilnika. Otroci se lahko hudo poškodujejo ali umrejo.
 - ▶ izvlecite omrežni vtič.
 - ▶ Polnilnik hranite izven dosega otrok.
- Polnilnik ni zaščiten pred vsemi vplivi iz okolja. Če je polnilnik izpostavljen določenim vplivom iz okolja, se lahko polnilnik poškoduje.
 - ▶ izvlecite omrežni vtič.
 - ▶ Če je polnilnik topel: počakajte, da se polnilnik ohladi.
 - ▶ Polnilnik očistite in shranite na suhem mestu.
 - ▶ Polnilnik shranite v zaprtem prostoru.
 - ▶ Polnilnik hranite v temperaturnem območju med + 5 °C in + 40 °C.
- Priključni kabel ni predviden za nošenje ali obešanje polnilnika. Priključni kabel in polnilnik se lahko poškodujeta.
 - ▶ Polnilnik primite za ohišje. Na polnilniku je ugreznjen ročaj za preprosto dviganje polnilnika.
 - ▶ Polnilnik obesite na stensko držalo.

4.12 Čiščenje, vzdrževanje in popraviljanje

▲ OPOZORILO

- Če je med čiščenjem, vzdrževanjem ali popravilom akumulatorska baterija vstavljena, se lahko pihalnik nenamerno vklopi. Osebe se lahko hudo poškodujejo in nastane lahko materialna škoda.



- ▶ Odstranite akumulatorsko baterijo.

- Ostra čistilna sredstva, čiščenje z vodnim curkom ali konicastimi predmeti lahko poškodujejo puhalo, baterijo in polnilnik. Če se čiščenje pihalnika, akumulatorske baterije ali polnilnika ne izvaja, kot je opisano v teh navodilih za uporabo, sestavni deli morda ne bodo več pravilno delovali in varnostne naprave bodo morda izklopljene. Obstaja nevarnost hudih poškodb oseb.
 - ▶ Pihalnik, akumulatorsko baterijo in polnilnik je treba čistiti, kot je opisano v navodilih za uporabo.
- Če pihalnik, akumulatorska baterij ali polnilnik niso pravilno vzdrževani ali popravljani, sestavni deli morda ne bodo več pravilno delovali in varnostne naprave bodo morda izklop-

ljene. Obstaja nevarnost hudih poškodb oseb ali smrti.

- ▶ Pihalnika, akumulatorske baterije in polnilnika ne vzdržujte ali popravljajte sami.
- ▶ Če je treba vzdrževati ali popraviti pihalnik, akumulatorsko baterijo ali polnilnik: obrnite se na pooblaščenega prodajalca STIHL.

5 Pripravljanje pihalnika za uporabo

5.1 Pripravljanje pihalnika za uporabo

Pred vsakim začetkom dela je treba izvesti naslednje korake:

- ▶ Prepričajte se, da so naslednji sestavni deli v varnem stanju za uporabo:
 - Pihalnik, 4.6.1.
 - Akumulatorska baterija, 4.6.2.
 - Polnilnik, 4.6.3.
- ▶ Preverite akumulatorsko baterijo, 10.2.
- ▶ Do konca napolnite akumulatorsko baterijo, 6.2.
- ▶ Očistite pihalnik, 15.1.
- ▶ Namestite šobo, 7.1.
- ▶ Preverite upravljalne elemente, 10.1.
- ▶ Če korakov ni mogoče izvesti: pihalnika ne uporabljajte in se obrnite na pooblaščenega prodajalca STIHL.

6 Polnjenje akumulatorske baterije in LED-lučke

6.1 Montiranje polnilnika na steno

Polnilnik lahko montirate na steno.

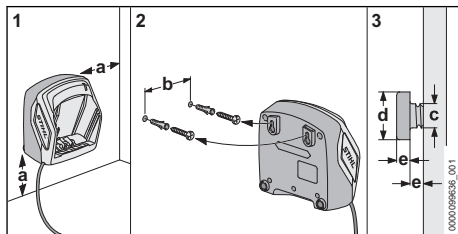

► Polnilnik na steno montirajte tako, da bodo izpolnjeni naslednji pogoji:

- Uporabljen je primeren material za pritrdjevanje.
- Polnilnik je v vodoravnem položaju. Upoštewane so naslednje mere:
 - a = najmanj 100 mm
 - b (za AL 101) = 75 mm
 - b (za AL 301) = 100 mm
 - b (za AL 500) = 120 mm
 - c = 4,5 mm
 - d = 9 mm
 - e = 2,5 mm

6.2 Polnjenje akumulatorske baterije

Čas polnjenja je odvisen od različnih dejavnikov, npr. od temperature akumulatorske baterije ali od temperature okolice. Dejanski čas polnjenja lahko odstopa od navedenega časa polnjenja. Čas polnjenja je naveden na spletnem naslovu www.stihl.com/charging-times.

Ko je omrežni vtič vstavljen v vtičnico in akumulatorska baterija vstavljena v polnilnik, se polnjenje samodejno začne. Ko je akumulatorska baterija do konca napolnjena, se polnilnik samodejno izklopi.

Med polnjenjem se akumulatorska baterija in polnilnik ogrejeta.

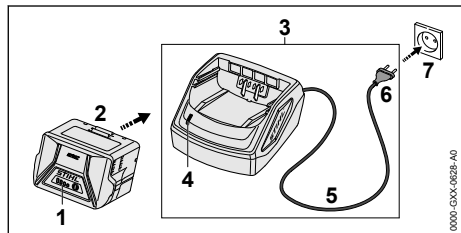

- Vstavite omrežni vtič (6) v dobro dostopno vtičnico (7). Polnilnik (3) izvede samopreizkus. LED-lučka (4) sveti pribl. 1 sekundo zeleno in pribl. 1 sekundo rdeče.
- Položite priključni kabel (5).

- Akumulatorsko baterijo (2) vstavite v vodila polnilnika (3) in jo potisnite to naslona. LED-lučka (4) sveti zeleno. LED-lučke (1) svetijo zeleno in akumulatorska baterija (2) se polni.
- Če LED-lučka (4) in LED-lučke (1) več ne svetijo: akumulatorska baterija (2) je do konca napolnjena in jo lahko vzamete iz polnilnika (3).
- Če polnilnika (3) več ne boste uporabljali: izvlecite omrežni vtič (6) iz vtičnice (7).

6.3 Prikaz stanja napoljenosti

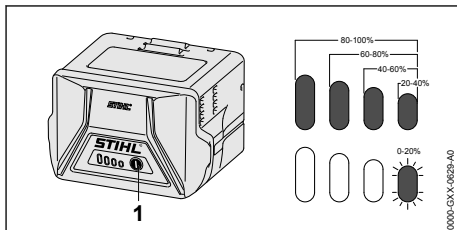

- Pritisnite tipko (1). LED-lučke svetijo pribl. 5 sekund zeleno in prikazujejo stanje napoljenosti.
- Če desna LED-lučka utripa zeleno: Napolnite akumulatorsko baterijo.

6.4 LED-lučke na akumulatorski bateriji

LED-lučke lahko prikazujejo stanje napoljenosti akumulatorske baterije in motnje. LED-lučke lahko svetijo ali utripajo zeleno ali rdeče.

Če LED-lučke svetijo ali utripajo zeleno, je prikazano stanje napoljenosti.

- LED-lučke lahko svetijo ali utripajo rdeče: odpravite motnje, 17.1. Obstaja motnja pihalnika ali akumulatorske baterije.

6.5 LED-lučka na polnilniku

LED-lučka prikazuje stanje polnilnika.

Če LED-lučka sveti zeleno, se akumulatorska baterija polni.

- Če LED-lučka utripa rdeče: odpravite motnje. Obstaja motnja polnilnika.

7 Sestavljanje pihalnika

7.1 Montiranje, premikanje in demontiranje šobe

Šobo je mogoče glede na telesno višino uporabnika na pihalno cev montirati v 3 položajih. Položaji so označeni na pihalni cevi.

- ▶ Izklopite pihalnik in odstranite akumulatorsko baterijo.

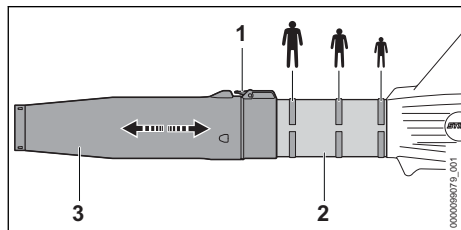

- ▶ Pritisnite zaskočno ročico (1) in jo držite pritisnjeno.
- ▶ Šobo (3) potisnite do zelenega položaja na pihalno cev (2).
- ▶ Izpustite zaskočno ročico (1). Šobo (3) premakajte, dokler zašočna ročica (1) ne zaskoči.

8 Vstavljanje in odstranjevanje akumulatorske baterije

8.1 Vstavljanje akumulatorske baterije

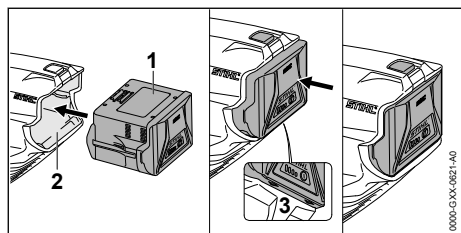

- ▶ Akumulatorsko baterijo (1) potiskajte v predal za akumulatorsko baterijo (2), dokler ne zaslišite klika. Puščici (3) na akumulatorski bateriji (1) sta še vidni in akumulatorska baterija (1) je zavarovana v predalu za akumulatorsko baterijo (2). Med pihalnikom in akumulatorsko baterijo (1) ni električnega kontakta.
- ▶ Akumulatorsko baterijo (1) potisnite do naslona v predal za akumulatorsko baterijo (2). Akumulatorska baterija (1) z drugim klikom zaskoči in je poravnana z ohišjem pihalnika.

8.2 Odstranitev akumulatorske baterije

- ▶ Pihalnik položite na ravno površino.
- ▶ Eno roko držite pred predalom za akumulatorsko baterijo, da akumulatorska baterija (2) ne bo padla na tla.

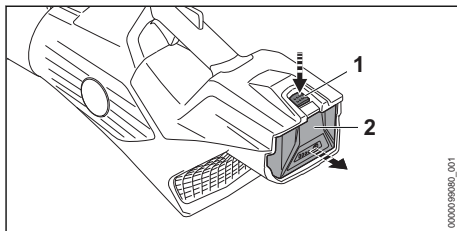

- ▶ Z drugo roko potisnite zaporno ročico (1). Akumulatorska baterija (2) je sproščena in jo lahko vzamete ven.

9 Vklp in izklop pihalnika

9.1 Vklp pihalnika

- ▶ Pihalnik z eno roko primite za upravljalni ročaj, tako da s palcem trdno objamete upravljalni ročaj.

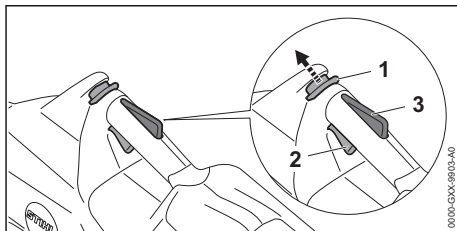

- ▶ Sprostitveni drsnik (1) s palcem potisnite proti pihalni cevi in ga držite.
- ▶ S kazalcem pritisnite prestavno ročico (2) in jo držite pritisnjeno. Pihalnik pospešuje in iz šobe izteka zrak. Sprostitveni drsnik (1) lahko izpustite.

Dlje kot držite prestavno ročico (2) pritisnjeno, toliko več zraka izteka iz šobe.

Ko je ergo ročica (3) pritisnjena, ostane prestavna ročica (2) sproščena. Zaradi tega lahko prestavno ročico pritisnete in znova izpustite, ne da bi sprostitveni drsnik znova morali potisniti v smeri pihalne cevi.

Ko izpustite prestavno ročico (2) in ergo ročico (3), je prestavna ročica (2) blokirana. Sprostitveni drsnik (1) je znova treba potisniti v smeri pihalne cevi in ga držati, da se prestavna ročica (2) sprosti.

9.2 Izklop pihalnika

- ▶ Spustite prestavno ročico.
Iz šobe več ne izstopa zrak.
- ▶ Če iz šobe še vedno izstopa zrak: odstranite akumulatorsko baterijo in se obrnite na pooblaščenega prodajalca STIHL.
Pihalnik je pokvarjen.

10 Preverjanje pihalnika in akumulatorske baterije

10.1 Preverjanje upravljalnih elementov

Sprostitveni drsnik, ergo ročica in prestavna ročica

- ▶ Odstranite akumulatorsko baterijo.
- ▶ Poskusite potisniti prestavno ročico, ne da bi pritisnili sprostitveni drsnik.
- ▶ Če prestavno ročico lahko potisnete: pihalnika ne uporabljajte in se obrnite na pooblaščenega prodajalca STIHL.
Sprostitveni drsnik je pokvarjen.
- ▶ Sprostitveni drsnik s palcem potisnite proti pihalni cevi in ga držite.
- ▶ Ergo ročico pritisnite in jo držite pritisnjeno.
- ▶ Pritisnite prestavno ročico.
Sprostitveni drsnik lahko izpustite.
- ▶ Izpustite prestavno ročico in ergo ročico.
- ▶ Če se sprostitveni drsnik, prestavna ročica ali ergo ročica težko premikajo ali ne skočijo nazaj v začetni položaj: pihalnika ne uporabljajte in se obrnite na pooblaščenega prodajalca STIHL.
Sprostitveni drsnik, prestavna ročica ali ergo ročica so pokvarjeni.

Vklop pihalnika

- ▶ Vstavite akumulatorsko baterijo.
- ▶ Sprostitveni drsnik potisnite proti pihalni cevi in ga držite.
- ▶ Prestavno ročico pritisnite in jo držite pritisnjeno.
Iz šobe izteka zrak.
- ▶ Če 3 LED-lučke utripajo rdeče: odstranite akumulatorsko baterijo in se obrnite na pooblaščenega prodajalca STIHL.
Obstaja motnja pihalnika.
- ▶ Izpustite prestavno ročico.
Zrak več ne izteka iz šobe.
- ▶ Če zrak še naprej izteka iz šobe: odstranite akumulatorsko baterijo in se obrnite na pooblaščenega prodajalca STIHL.
Pihalnik je pokvarjen.

10.2 Preizkus akumulatorske baterije

- ▶ Pritisnite tipko na akumulatorski bateriji.
LED-lučke svetijo ali utripajo.
- ▶ Če LED-lučke ne svetijo ali utripajo: akumulatorske baterije ne uporabljajte in se obrnite na pooblaščenega prodajalca STIHL.
Obstaja motnja akumulatorske baterije.

11 Delo s pihalnikom

11.1 Drža in vodenje pihalnika

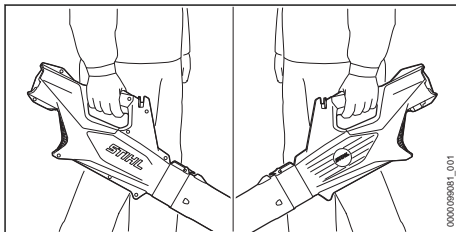

- ▶ Pihalnik nosite na hrbtu.
- ▶ Pihalnik z eno roko primite za upravljalni ročaj in ga vodite tako, da s palcem trdno objamete upravljalni ročaj.

11.2 Pihanje

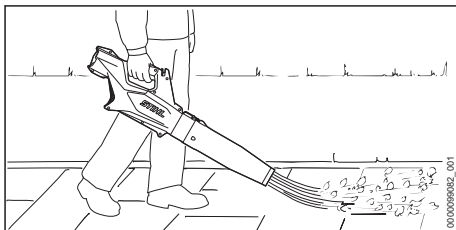

- ▶ Šobo usmerite v tla.
- ▶ Počasi in nadzorovano se premikajte naprej.

12 Po delu

12.1 Po delu

- ▶ Izklopite pihalnik in odstranite akumulatorsko baterijo.
- ▶ Če je pihalnik moker: počakajte, da se pihalnik posuši.
- ▶ Če je akumulatorska baterija mokra: počakajte, da se akumulatorska baterija posuši.
- ▶ Očistite pihalnik.
- ▶ Očistite akumulatorsko baterijo.

13 Transport

13.1 Transport pihalnika

- ▶ Izklopite pihalnik in odstranite akumulatorsko baterijo.

Nošenje pihalnika

- ▶ Pihalnik nosite z eno roko za upravljalni ročaj.

Transport pihalnika v vozilu

- ▶ Pihalnik zavarujte, da se ne bo mogel prevrniti in premikati.

13.2 Transport akumulatorske baterije

- ▶ Izklopite pihalnik in odstranite akumulatorsko baterijo.
- ▶ Prepričajte se, ali je akumulatorska baterija v varnem stanju za uporabo.
- ▶ Akumulatorsko baterijo zapakirajte tako, da se v embalaži ne bo mogla premikati.
- ▶ Embalažo zavarujte tako, da se ne bo mogla premikati.

Za akumulatorsko baterijo veljajo zahteve glede transporta nevarnega blaga. Akumulatorska baterija je klasificirana kot UN 3480 (litij-ionska baterija) in je bila preizkušena v skladu s priročnikom ZN o preizkusih in kriterijih, del III, poglavje 38.3.

Predpisi glede transporta so navedeni na spletnem naslovu www.stihl.com/safety-data-sheets.

13.3 Transportiranje polnilnika

- ▶ Izvlecite omrežni vtič iz vtičnice.
- ▶ Odstranite akumulatorsko baterijo.
- ▶ Priključni kabel navijte in ga pritrdite na polnilnik.
- ▶ Če boste polnilnik transportirali v vozilu: polnilnik zavarujte z napenjalnimi pasovi, jermeni ali mrežo tako, da se ne bo mogel prevrniti in premikati.

14 Shranjevanje

14.1 Shranjevanje pihalnika

- ▶ Izklopite pihalnik in odstranite akumulator.
- ▶ Pihalnik shranite tako, da bodo izpolnjeni naslednji pogoji:
 - Pihalnik je izven dosega otrok.
 - Pihalnik je čist in suh.

14.2 Shranjevanje akumulatorske baterije

STIHL priporoča, da akumulatorsko baterijo shranite, ko je stanje napoljenosti med 40 % in 60 % (svetila 2 zeleni LED-lučki).

- ▶ Akumulatorsko baterijo shranite tako, da bodo izpolnjeni naslednji pogoji:
 - Akumulatorska baterija je izven dosega otrok.
 - Akumulatorska baterija je čista in suha.
 - Akumulatorska baterija je v zaprtem prostoru.
 - Akumulatorska baterija ni v pihalniku.
 - Če akumulatorsko baterijo hranite v polnilniku: izvlecite omrežni vtič in akumulatorsko baterijo hranite napolnjeno med 40 % in 60 % (2 LED-lučki svetita zeleno).
 - Akumulatorska baterija je v temperaturnem območju med - 10 °C in + 50 °C.

OBVESTILO

- Če akumulatorska baterija ni shranjena, kot je opisano v teh navodilih za uporabo, se lahko akumulatorska baterija popolnoma izprazni in s tem nepopravljivo poškoduje.
 - ▶ Izpraznjeno akumulatorsko baterijo pred shranjevanjem napolnite. STIHL priporoča, da akumulatorsko baterijo shranite, ko je stanje napoljenosti med 40 % in 60 % (svetila 2 zeleni LED-lučki).
 - ▶ Akumulatorske baterije ne hranite v pihalniku.

14.3 Shranjevanje polnilnika

- ▶ Izvlecite omrežni vtič iz vtičnice.

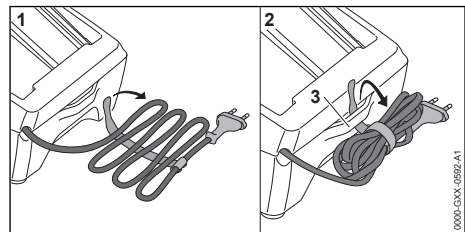

- ▶ Priključni kabel navijte in ga pritrdite na polnilnik.

- ▶ Polnilnik shranite tako, da bodo izpolnjeni naslednji pogoji:
 - Polnilnik je izven dosega otrok.
 - Polnilnik je čist in suh.
 - Polnilnik je v zaprtem prostoru.
 - Polnilnik ni priključen na priključni kabel ali na nosilec (3) za priključni kabel.
 - Polnilnik je v temperaturnem območju med + 5 °C in + 40 °C.

15 Čiščenje

15.1 Čiščenje pihalnika

- ▶ Izklopite pihalnik in odstranite akumulatorsko baterijo.
- ▶ Pihalnik očistite z vlažno krpo.
- ▶ Prezračevalne reže očistite s čopičem.
- ▶ Zaščitno rešetko očistite s čopičem ali mehko krtačo.
- ▶ Iz predala za akumulatorsko baterijo odstranite tujke in predal za akumulatorsko baterijo očistite z vlažno krpo.
- ▶ Električne kontakte v predalu za akumulatorsko baterijo očistite s čopičem ali mehko krtačo.

15.2 Čiščenje akumulatorske baterije

- ▶ Akumulatorsko baterijo očistite z vlažno krpo.

15.3 Čiščenje polnilnika

- ▶ Izvlecite omrežni vtič iz vtičnice.
- ▶ Polnilnik očistite z vlažno krpo.
- ▶ Prezračevalne reže očistite s čopičem.
- ▶ Električne kontakte polnilnika očistite s čopičem ali mehko krtačo.

16 Vzdrževanje in popraviljanje

16.1 Vzdrževanje in popraviljanje pihalnika

Uporabnik ne more sam vzdrževati in popravljati pihalnika.

17 Odpravljanje motenj

17.1 Odpravljanje motenj pihalnika ali akumulatorske baterije

Motnja	LED-lučke na akumulatorski bateriji	Vzrok	Rešitev
Pihalnik se ob vklopu ne zažene.	1 LED-lučka utripa zeleno.	Akumulatorska baterija je premalo napolnjena.	▶ Napolnite akumulatorsko baterijo.

- ▶ Če je treba pihalnik vzdrževati oz. če je pokvarjen ali poškodovan: obrnite se na pooblaščenega prodajalca STIHL.

16.2 Vzdrževanje in popraviljanje akumulatorske baterije

Akumulatorske baterije ni treba vzdrževati in je ni mogoče popravljati.

- ▶ Če je akumulatorska baterija pokvarjena ali poškodovana: zamenjajte akumulatorsko baterijo.

16.3 Vzdrževanje in popraviljanje polnilnika

Polnilnika ni treba vzdrževati in ga ni mogoče popravljati.

- ▶ Če je polnilnik pokvarjen ali poškodovan: zamenjajte polnilnik.
- ▶ Če je priključni kabel pokvarjen ali poškodovan: polnilnika ne uporabljajte, priključni kabel pa naj zamenja pooblaščen prodajalec STIHL.

Motnja	LED-lučke na akumulatorski bateriji	Vzrok	Rešitev
	1 LED-lučka sveti rdeče.	Akumulatorska baterija je pretopla ali premrzla.	<ul style="list-style-type: none"> ▶ Odstranite akumulatorsko baterijo. ▶ Počakajte, da se akumulatorska baterija ohladi ali segreje.
	3 LED-lučke utripajo rdeče.	Obstaja motnja pihalnika.	<ul style="list-style-type: none"> ▶ Odstranite akumulatorsko baterijo. ▶ Očistite električne kontakte v predalu za akumulatorsko baterijo. ▶ Vstavite akumulatorsko baterijo. ▶ Vključite pihalnik. ▶ Če 3 LED-lučke še vedno utripajo rdeče: pihalnika ne uporabljajte in se obrnite na pooblaščenega prodajalca STIHL.
	3 LED-lučke svetijo rdeče.	Pihalnik je pretopen.	<ul style="list-style-type: none"> ▶ Odstranite akumulatorsko baterijo. ▶ Počakajte, da se pihalnik ohladi.
	4 LED-lučke utripajo rdeče.	Obstaja motnja akumulatorske baterije.	<ul style="list-style-type: none"> ▶ Odstranite akumulatorsko baterijo in jo ponovno vstavite. ▶ Vključite pihalnik. ▶ Če 4 LED-lučke še vedno utripajo rdeče: akumulatorske baterije ne uporabljajte in se obrnite na pooblaščenega prodajalca STIHL.
		Električna povezava med pihalnikom in akumulatorsko baterijo je prekinjena.	<ul style="list-style-type: none"> ▶ Odstranite akumulatorsko baterijo. ▶ Očistite električne kontakte v predalu za akumulatorsko baterijo. ▶ Vstavite akumulatorsko baterijo.
		Pihalnik ali akumulatorska baterija sta vlažna.	<ul style="list-style-type: none"> ▶ Počakajte, da se pihalnik ali akumulatorska baterija posuši.
Pihalnik se med delovanjem izklopi.	3 LED-lučke svetijo rdeče.	Pihalnik je pretopen.	<ul style="list-style-type: none"> ▶ Odstranite akumulatorsko baterijo. ▶ Počakajte, da se pihalnik ohladi.
		Obstaja električna motnja.	<ul style="list-style-type: none"> ▶ Odstranite akumulatorsko baterijo in jo ponovno vstavite. ▶ Vključite pihalnik.
Čas delovanja pihalnika je prekratek.		Akumulatorska baterija ni do konca napolnjena.	<ul style="list-style-type: none"> ▶ Akumulatorsko baterijo popolnoma napolnite.
		Življenjska doba akumulatorske baterije je prekoračena.	<ul style="list-style-type: none"> ▶ Zamenjajte akumulatorsko baterijo.
Ko akumulatorsko baterijo vstavite v polnilnik, se polnjenje ne začne samodejno.	1 LED-lučka sveti rdeče.	Akumulatorska baterija je pretopla ali premrzla.	<ul style="list-style-type: none"> ▶ Akumulatorska baterija naj ostane v polnilniku. ▶ Polnjenje se začne samodejno, tako ko je doseženo dopustno temperaturno območje.

17.2 Odpravljanje motenj polnilnika

Motnja	LED-lučka na polnilniku	Vzrok	Rešitev
Akumulatorska baterija se ne polni.	LED-lučka utripa rdeče.	Električna povezava med polnilnikom in akumulatorsko baterijo je prekinjena.	<ul style="list-style-type: none"> ▶ Odstranite akumulatorsko baterijo. ▶ Očistite električne kontakte polnilnika. ▶ Vstavite akumulatorsko baterijo.
		Obstaja motnja polnilnika.	<ul style="list-style-type: none"> ▶ Polnilnika ne uporabljajte in se obrnite na pooblaščenega prodajalca STIHL.

18 Tehnični podatki

18.1 Pihalnik STIHL BGA 60

- Dovoljena akumulatorska baterija: STIHL AK
- Pihalna sila: 15 N
- Največja hitrost zraka: 69 m/s
- Povprečna hitrost zraka: 58 m/s
- Pretok zraka: 780 m³/h
- Teža brez akumulatorske baterije: 2,3 kg

Čas delovanja je naveden na www.stihl.com/battery-life.

18.2 Akumulatorska baterija STIHL AK

- Tehnologija akumulatorske baterije: litij-ionska
- Napetost: 36 V
- Kapaciteta v Ah: glejte tipsko tablico
- Energijska vsebnost v Wh: glejte tipsko tablico
- Teža v kg: glejte tipsko tablico
- Dopustno temperaturno območje za uporabo in shranjevanje: - 10 °C do + 50 °C

18.3 Polnilnik STIHL AL 101

- Nazivna napetost: glejte tipsko tablico
- Frekvenca: glejte tipsko tablico
- Nazivna moč: glejte tipsko tablico
- Polnilni tok: glejte tipsko tablico
- Dopustno temperaturno območje za uporabo in shranjevanje: + 5 °C do + 40 °C

Časi polnjenja so navedeni na spletnem naslovu www.stihl.com/charging-times.

18.4 Kabelski podaljški

Če se uporablja kabelski podaljšek, morajo imeti njegove žile odvisno od napetosti in dolžine kabelskega podaljška najmanj naslednje prečne preseke:

Če je nazivna napetost na napisni ploščici 220 V do 240 V:

- Dolžina kabla 20 m: AWG 15 / 1,5 mm²
- Dolžina kabla 20 m do 50 m: AWG 13 / 2,5 mm²

Če je nazivna napetost na napisni ploščici 100 V do 127 V:

- Dolžina kabla 10 m: AWG 14 / 2,0 mm²
- Dolžina kabla 10 m do 30 m: AWG 12 / 3,5 mm²

18.5 Vrednosti hrupa in vibracij

K-vrednost za ravni zvočnega tlaka znaša 2 dB(A). K-vrednost za ravni zvočne moči znaša 2 dB(A). K-vrednost za vrednosti vibracij znaša 2 m/s².

- Raven zvočnega tlaka L_{pA} , izmerjena v skladu s standardom EN 50636-2-100: 76 dB(A).
- Raven zvočne moči L_{WA} , izmerjena v skladu s standardom EN 50636-2-100: 89 dB(A).
- Vrednost vibracij a_{HV} , izmerjena v skladu s standardom 50636-2-100, Upravljalni ročaj: 1,2 m/s².

Navedene vrednosti vibracij so bile izmerjene po standardiziranem preizkusnem postopku in se lahko uporabijo za primerjavo električnih naprav. Dejansko nastale vrednosti vibracij lahko odstopajo od navedenih vrednosti, odvisno od načina uporabe. Navedene vrednosti vibracij se lahko uporabijo za grobo oceno nastanka vibracij. Dejanski nastanek vibracij pa je potrebno izračunati natančno. Pri tem se lahko upoštevajo tudi časi, v katerih je bila električna naprava izklopljena in tisti časi, ko je bila naprava sicer vklopljena, vendar ni delovala pod obremenitvijo.

Informacije glede izpolnjevanja direktive o obveznostih delodajalcev glede vibracij 2002/44/ES so na voljo na spletnem naslovu www.stihl.com/vib.

18.6 REACH

REACH je oznaka za direktivo ES o registraciji, evalvaciji, avtorizaciji in omejevanju kemikalij.

Informacije glede izpolnjevanja direktive REACH so na voljo na spletnem naslovu www.stihl.com/reach.

19 Nadomestni deli in dodatni pribor

19.1 Nadomestni deli in dodatni pribor

STIHL  Ti simboli označujejo originalne nadomestne dele STIHL in originalni dodatni pribor STIHL.

STIHL priporoča uporabo originalnih nadomestnih delov STIHL in originalnega dodatnega pribora STIHL.

Zanesljivosti, varnosti in ustreznosti nadomestnih delov in dodatnega pribora drugih proizvajalcev STIHL kljub stalnemu opazovanju trga ne more oceniti in STIHL tudi ne more jamčiti za njihovo uporabo.

Originalni nadomestni deli STIHL in originalni dodatni pribor STIHL so na voljo pri pooblaščenem prodajalcu STIHL.

20 Odstranjanje

20.1 Odstranjanje pihalnika, akumulatorske baterije in polnilnika

Informacije glede odstranjanja so na voljo pri lokalni upravi ali pooblaščenem prodajalcu STIHL.

Nepravilno odstranjanje lahko škoduje zdravju in obremeni okolje.

- ▶ Izdelke STIHL vključno z embalažo odnesite na ustrezno zbirno mesto za recikliranje v skladu z lokalnimi predpisi.
- ▶ Ne odvrzite med gospodinjne odpadke.

21 Izjava EU o skladnosti

21.1 Pihalnik STIHL BGA 60

ANDREAS STIHL AG & Co. KG
Badstraße 115
D-71336 Waiblingen

Nemčija

z izključno odgovornostjo izjavlja, da

- Izvedba: akumulatorski pihalnik
- Znamka izdelovalca: STIHL
- Tip: BGA 60
- Identifikacija serije: BA04

ustreza ustreznim določbam direktiv 2011/65/EU, 2006/42/ES, 2014/30/EU in 2000/14/ES in je bila razvita in izdelana v skladu z na datum proizvodnje veljavnimi različicami standardov:

EN 55014-1, EN 55014-2, EN 60335-1 in EN 50636-2-100.

Za ugotavljanje izmerjene in zajamčene ravni zvočne moči je bilo postopano v skladu s smernico 2000/14/ES, Priloga V.

- Izmerjena raven zvočne moči: 89 dB(A)
- Zagotovljena raven zvočne moči: 91 dB(A)

Tehnična dokumentacija je shranjena pri ANDREAS STIHL AG & Co. KG, Produktzulassung.

Letnica izdelave, država proizvodnje in serijska številka so navedene na pihalniku.

Waiblingen, 15.9.2021

ANDREAS STIHL AG & Co. KG



Dr. Jürgen Hoffmann, Vodja oddelka Produktzulassung Predpisi o izdelkih

22 Izjava UKCA o skladnosti

22.1 Pihalnik STIHL BGA 60

**UK
CA**

ANDREAS STIHL AG & Co. KG
Badstraße 115
D-71336 Waiblingen

Nemčija

z izključno odgovornostjo izjavlja, da

- Izvedba: akumulatorski pihalnik
- Znamka izdelovalca: STIHL
- Tip: BGA 60
- Identifikacija serije: BA04

je v skladu z ustreznimi določbami britanskih predpisov The Restriction of the Use of Certain Hazardous Substances in Electrical and Electronic Equipment Regulations 2012, Supply of Machinery (Safety) Regulations 2008, Electromagnetic Compatibility Regulations 2016 in Noise Emission in the Environment by Equipment for use Outdoors Regulations 2001 ter je bil zasnovan in izdelan v skladu z različicami naslednjih standardov, veljavnih na dan izdelave: EN 55014-1, EN 55014-2, EN 60335-1 in EN 50636-2-100.

Za določitev izmerjene in zajamčene ravni zvočne moči je bil uporabljen predpis Združenega kraljestva Noise Emission in the Environment by Equipment for use Outdoors Regulations 2001, Schedule 8.

- Izmerjena raven zvočne moči: 89 dB(A)
- Zagotovljena raven zvočne moči: 91 dB(A)

Tehnično dokumentacijo hrani ANDREAS STIHL AG & Co. KG.

Letnica izdelave, država proizvodnje in serijska številka so navedene na pihalniku.

Waiblingen, 15.9.2021

ANDREAS STIHL AG & Co. KG



za

Dr. Jürgen Hoffmann, Vodja oddelka Produktzulassung Predpisi o izdelkih

www.stihl.com



0458-008-9501-A



0458-008-9501-A