

STIHL MSA 220 C

STIHL



2 - 29 Eksploatavimo instrukcija
29 - 55 Lietošanas instrukcija



Turinys

1	Pratarmė.....	2
2	Apie šią naudojimo instrukciją.....	2
3	Apžvalga.....	3
4	Saugumo nurodymai.....	4
5	Motorinio pjūklo paruošimas darbui	11
6	Motorinio pjūklo surinkimas.....	11
7	Pjovimo grandinės stabdžio įjungimas ir išjungimas	13
8	Akumuliatoriaus įdėjimas ir išėmimas.....	14
9	Motorinio pjūklo įjungimas ir išjungimas....	14
10	Motorinį pjūklą ir akumuliatorių patikrinti...	15
11	Darbas su motoriniu pjūklu.....	16
12	Po darbo.....	20
13	Permešimas.....	20
14	sandėliuojate.....	21
15	Valymas.....	21
16	Priežiūra.....	21
17	Remontas.....	22
18	Gedimų šalinimas.....	23
19	Techniniai daviniai	24
20	Pjovimo juostos ir pjovimo grandinės deriniai.....	25
21	Atsarginės dalys ir priedai.....	25
22	Utilizavimas.....	25
23	ES- atitikties sertifikatas.....	25
24	Bendri saugumo nurodymai elektriniams įrenginiams.....	26

1 Pratarmė

Mielos pirkėjos, mieli pirkėjai,

džiaugiamės, kad pasirinkote STIHL. Mes kuriame ir gaminame aukščiausios kokybės gaminius, kurie atitinka mūsų klientų poreikius. Taip atsiranda net kraštutinėms sąlygoms labai patikimi gaminiai.

STIHL taip pat labai svarbi aukšta klientų aptarnavimo kokybė. Mūsų specializuotos prekybos vietos garantuoja kompetentingas konsultacijas ir mokymus bei visapusišką techninę pagalbą.

STIHL aiškiai pasisako už tvarų ir atsakingą požiūrį į gamtą. Ši naudojimo instrukcija padės Jums ilgą STIHL įrenginio tarnavimo laikotarpį naudoti jį saugiai ir saugant aplinką.

Dėkojame už Jūsų pasitikėjimą ir linkime, kad STIHL gaminys Jus džiugintų.



Dr. Nikolas Stihl

Svarbu! **PRIEŠ NAUDOJANT PERSKAITYTI IR IŠSAUGOTI.**

2 Apie šią naudojimo instrukciją

2.1 Taikomi dokumentai

Galioja vietinės saugos taisyklės.

- ▶ Be šios naudojimo instrukcijos, reikia perskaityti, suprasti ir išsaugoti toliau išvardytus dokumentus:
 - STIHL AR akumuliatoriaus naudojimo instrukciją.
 - Naudojimo instrukciją „Dėklas prie diržo AP akumuliatoriui su jungiamuoju laidu“.
 - STIHL AP akumuliatoriaus saugos nurodymus.
 - Kroviklių STIHL AL 101, 300, 500 naudojimo instrukciją.
 - STIHL akumuliatorių ir gaminių su įmontuotu akumuliatoriumi saugos informaciją: www.stihl.com/safety-data-sheets

2.2 Perspėjimų tekste žymėjimas



PAVOJUS

- Nuoroda apie pavojus, kurie sukelia sunkius sužeidimus ar mirtį.
 - ▶ Išvardintos priemonės gali padėti išvengti sunkių sužeidimų ar mirties atvejų.



ISPEJIMAS

- Nuoroda apie pavojus, kurie gali sukelti sunkius ar mirtinus **sužeidimus**.
 - ▶ Išvardintos priemonės gali padėti išvengti sunkių sužeidimų ar mirties atvejų.

PRANESIMAS

- Nuoroda apie galimus pavojus, kurie gali padaryti turtinę žalą.
 - ▶ Išvardintos priemonės gali padėti išvengti turtinės žalos.

2.3 Simboliai tekste



Šis simbolis nukreipia į skyrių šioje naudojimo instrukcijoje.

3 Apžvalga

3.1 Motorinis pjūklas ir akumuliatorius

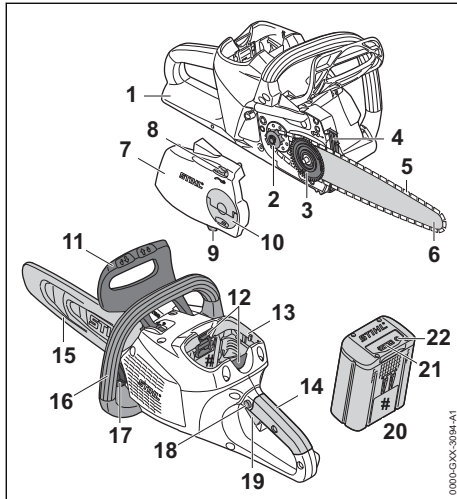

- 1 Rėmo rankena**
Rėmo rankena apsaugo dešiniąją ranką nuo kontakto su numesta arba nutrūkusia pjovimo grandine.
- 2 Varančioji žvaigždutė**
Varančioji žvaigždutė suka pjovimo grandinę.
- 3 Įtempimo veržlė**
Įtempimo veržlė pastumia pjovimo juostą ir taip atlaisvina arba įtempia pjovimo grandinę.
- 4 Atraminiai dantukai**
Atraminiais dantukais pjūklas remiasi į medį pjaunant.
- 5 Pjovimo grandinė**
Pjovimo grandinė pjauna medieną.
- 6 Pjovimo juosta**
Ant pjovimo juostos dedama pjovimo grandinė.
- 7 Žvaigždutės gaubtas**
Sankabos gaubtas uždengia sankabos būgnelį ir prispaudžia pjovimo juostą prie motorinio pjūklo.
- 8 Įtempimo ratukas**
Įtempimo ratukas leidžia reguliuoti pjovimo grandinės įtempimą.
- 9 Grandinės gaudytuvas**
Grandinės gaudytuvas pagauna numestą ar nutrūkusią pjovimo grandinę.

10 Veržlė

Veržlė pritvirtinamas sankabos gaubtas prie motorinio pjūklo.

11 Apsauginė stabdžio rankena

Apsauginė rankena apsaugo kairę ranką nuo kontakto su pjovimo grandine ir automatiškai įjungia pjovimo grandinės stabdį, esant pjūklo atmetimui atgal.

12 Fiksavimo klavišas

Fiksavimo klavišas užfiksuoja akumuliatorių dėkle.

13 Akumuliatoriaus dėklas

Į akumuliatoriaus dėklą dedamas akumuliatorius.

14 Valdymo rankena

Valdymo rankena yra naudojama motorinio pjūklo valdymui ir nešimui.

15 Grandinės apsauga

Grandinės apsauga apsaugo nuo kontakto su pjovimo grandine.

16 Vamzdinė rankena

Vamzdinė rankena skirta motorinio pjūklo laikymui, valdymui ir nešimui.

17 Alyvos bako kamštis

Alyvos bako kamščiu uždaromas alyvos bakas.

18 Blokavimo mygtukas

Stabdžio mygtukas užfiksuoja jungiklį.

19 Jungiklis

Jungikliu įjungiamas ir išjungiamas motorinis pjūklas.

20 Akumuliatorius

Akumuliatorius tiekia energiją motoriniam pjūklui.

21 Šviesos diodai

Diodai rodo akumuliatoriaus įkrovos būklę ir gedimus.

22 Klavišas

Klavišas aktyvuoja diodus prie akumuliatoriaus.

Techn.davinių lentelė su įrenginio numeriu

3.2 Simboliai

Simboliai ant gyvatvorių žirklių ir apsauginio gaubto reiškia:

 Šis simbolis parodo pjovimo grandinės judėjimo kryptį.

 + Reikia sukti šia kryptimi, kad įtempti pjovimo grandinę.



Šis simbolis žymi grandinių tepimo alyvos baką.



Šia kryptimi įjungiamas pjovimo grandinės stabdys.



Šia kryptimi išjungiamas pjovimo grandinės stabdys.



1 diodas dega raudonai. Akumuliatorius per šiltas arba per šaltas.



4 diodai mirksi raudonai. Akumuliatoriaus gedimas.



Pjovimo juostos, kuri gali būti naudojama, ilgis.



Skelbiamas triukšmo lygis dB(A) pagal direktyvą 2000/14/EG yra prilyginamas elektrinių įrankių garso emisijoms.



Davinys šalia simbolio nurodo akumuliatoriaus energijos kiekį pagal celių gamintojo specifikaciją. Naudojimui tiekiamas energijos kiekis yra mažesnis.



Gaminio nemesti į buitinių atliekų dėžę.

4 Saugumo nurodymai

4.1 Įspėjamieji simboliai

Įspėjamieji simboliai ant motorinio pjūklo arba akumuliatoriaus reiškia:



Laikytis saugos nurodymų ir imtis priemonių jiems įgyvendinti.



Perskaityti, suprasti ir išsaugoti naudojimo instrukciją.



Dėvėti apsauginius akinius, klausos apsaugos priemonę ir apsauginį šalną.



Laikytis atitrūkimui taikomų saugos nurodymų ir imtis priemonių jiems įgyvendinti.



Nutraukus darbą, įrenginį transportuojant, padedant laikyti, remontuojant ar atliekant techninės priežiūros darbus, išimti akumuliatorių.



Akumuliatorių saugoti nuo karščio ir ugnies.



Akumuliatoriaus nenardinti į skysčius.



Akumuliatorių naudoti leidžiamajame temperatūrų intervale.

4.2 Numatytoji paskirtis

Motorinis pjūklas STIHL MSA 220 C skirtas medienai pjauti, medžiams su mažo bei vidutinio skersmens kamieniu genėti bei kirsti ir medžiams prižiūrėti.

Motorinį pjūklą galima naudoti dirbti ir lyjant.

Šiems motoriniams pjūklams energiją tiekia akumuliatorius STIHL AP arba akumuliatorius STIHL AR.

Jei turi būti dirbama stovint ant stabilių pastolių, motorinį pjūklą galima naudoti tik su tiesiais į motorinį pjūklą įdėtu akumuliatoriumi STIHL AP.

▲ ISPEJIMAS

- Akumuliatoriai, kurie nėra STIHL rekomenduoti motoriniam pjūklui, gali sukelti gaisro ir sprogimo pavojų. Asmenys gali būti sunkiai sužeisti arba mirti, gali būti padaryta turbinė žala.
 - ▶ Motorinį pjūklą naudoti su akumuliatoriumi STIHL AP arba akumuliatoriumi STIHL AR.
- Jei motorinis pjūklas arba akumuliatorius naudojami ne pagal paskirtį, asmenys gali būti sunkiai sužeisti arba mirti, taip pat gali būti padaryta materialinė žala.
 - ▶ Motorinį pjūklą naudokite taip, kaip aprašyta šioje naudojimo instrukcijoje.
 - ▶ Akumuliatorių naudoti taip, kaip aprašyta šioje naudojimo instrukcijoje arba akumuliatoriaus STIHL AR naudojimo instrukcijoje.

4.3 Reikalavimai naudotojui

▲ ISPEJIMAS

- Neinstrukuoti naudotojai negali atpažinti ar įvertinti motorinio pjūklo ir akumuliatoriaus keliamų pavojų. Naudotojas arba kiti asmenys gali būti sunkiai arba mirtinai sužeisti.
 - ▶ Šią naudojimo instrukciją perskaityti, įsidėmėti ir saugoti.
- ▶ Jei motorinį pjūklą arba akumuliatorių perduodate kitam asmeniui: kartu perduoti ir naudojimo instrukciją.
- ▶ Įsitikinti, kad naudotojas atitinka šiuos kriterijus:
 - Naudotojas yra pailsėjęs.
 - Naudotojas yra fiziškai, sensoriškai ir psichiškai sveikas ir gali valdyti motorinį

pjūklą bei akumuliatorių ir su jais dirbti. Jeigu vartotojas yra fiziškai, sensoriškai arba protiniai ribotas, gali dirbti tik prižiūrint atsakingam asmeniui arba laikantis jo nurodymų.

- Naudotojas gali atpažinti ir įvertinti motorinio pjūklo ir akumulatoriaus keliamus pavojus.
- Naudotojas yra pilnametis arba naudotojas, jį prižiūrint, yra rengiamas tam tikrai profesijai pagal šalies teisės aktus.
- Naudotoją, prieš pirmą kartą dirbant su motoriniu pjūklų, apmokė STIHL specializuotas pardavėjas arba atsakingas asmuo.
- Naudotojas nėra paveiktas alkoholio, medikamentų ar narkotinių medžiagų.
- ▶ Jei naudotojas pirmą kartą dirba su motoriniu pjūklų: išmokyti pajauti rąstus ant „ožio“ ar rėmo.
- ▶ Iškilus neaiškumų: kreiptis į STIHL specializuotos prekybos atstovą.

4.4 Apranga ir įranga

▲ ISPEJIMAS

- Dirbant motorinis pjūklas gali įtraukti ilgus plaukus. Naudotojas gali būti sunkiai sužalotas.
 - ▶ Ilgus plaukus surišti ir uždengti taip, kad jie būtų virš pečių.
- Dirbant daiktai dideliu greičiu gali būti išsviesti į orą. Naudotojas gali būti sužalotas.
 - ▶ Nešioti gerai priglundančius akinius. Prekyboje galima įsigyti tinkamų apsauginių akinių, kurie yra išbandyti pagal standartą EN 166 ar šalies reikalavimus bei atitinkamai paženklinti.



- ▶ STIHL rekomenduoja užsidėti veido apsaugą.
- ▶ Dėvėti gerai priglundusius viršutinės kūno dalies drabužius ilgomis rankovėmis.
- Dirbant sukeliama triukšmas. Triukšmas gali pakenkti klausai.



- ▶ Naudoti klausos apsaugą.

- Krentantys daiktai gali sužaloti galvą.



- ▶ Jei dirbant gali nukristi daiktų: dėvėti apsauginį šalną.

- Dirbant į orą gali pakilti dulkių ir susidaryti garų. Įkvėptos dulkės ir garai gali pakenkti sveikatai bei sukelti alerginių reakcijų.

- ▶ Jei į orą pakyla dulkių ar susidaro garų: dėvėti apsauginę kaukę nuo dulkių.
- Netinkami drabužiai gali užsikabinti už medžių, krūmų ar įspainuoti motoriniame pjūkle. Netinkamai apsirengę naudotojai gali būti sunkiai sužaloti.
 - ▶ Vilkėti gerai priglundusius drabužius.
 - ▶ Būti be šalikų ir papuošalų.
- Dirbdamas naudotojas gali priliesti prie besisukančios pjovimo grandinės. Naudotojas gali būti sunkiai sužalotas.
 - ▶ Mūvėti ilgus kelnes su apsaugu nuo įsijovimų.
- Dirbdamas naudotojas gali įsijauti prisilietęs prie medienos. Valydamas įrenginį ar atlikdamas jo techninės priežiūros darbus, naudotojas gali prisiliesti prie pjovimo grandinės. Naudotojas gali būti sužalotas.
 - ▶ Mūvėti darbo pirštines iš tvirtos medžiagos.
- Avėdamas netinkamą avalynę naudotojas gali paslysti. Jei naudotojas prisiliečia prie besisukančios pjovimo grandinės, jis gali įsijauti. Naudotojas gali būti sužalotas.
 - ▶ Avėti darbui su motoriniu pjūklų skirtus aulinius batus su apsaugu nuo įsijovimų.

4.5 Darbo vieta ir aplinka

4.5.1 Motorinis pjūklas

▲ ISPEJIMAS

- Pašaliniai asmenys, vaikai ir gyvūnai gali nesuprasti ir neįvertinti motorinio pjūklo ir jo nusviestų daiktų sukeliamų pavojų svarbos. Pašaliniai asmenys, vaikai ir gyvūnai gali būti sunkiai sužeisti arba patirti turtinę žalą.
 - ▶ Pašalinius asmenis, vaikus ir gyvūnus laikyti atokiai nuo darbo vietos.
 - ▶ Motorinio pjūklo nepalikti be priežiūros.
 - ▶ Užtikrinti, kad motoriniu pjūklų negalėtų žaisti vaikai.
- Motorinio pjūklo elektros dalys gali kibirkščiuoti. Kibirkštys degioje arba sprogioje aplinkoje gali sukelti gaisrus ar sproгимus. Asmenys gali būti sunkiai sužeisti arba mirti, gali būti padaryta turtinė žala.
 - ▶ Nedirbti lengvai užsidegančioje ar sprogioje aplinkoje.

4.5.2 Akumulatorius

▲ ISPEJIMAS

- Pašaliniai asmenys, vaikai ir gyvūnai gali neatpažinti ir neįvertinti akumulatoriaus keliamo pavojaus. Gali būti sunkiai sužeisti pašaliniai asmenys, vaikai ir gyvūnai.

- ▶ Pašaliniai asmenys, vaikai, ir gyvūnai turi būti atokiau nuo darbo zonos.
- ▶ Nepalikite akumuliatoriaus be priežiūros.
- ▶ Pasirūpinkite, kad vaikai negalėtų žaisti su akumuliatoriumi.
- Akumuliatorius nėra apsaugotas nuo viso aplinkos poveikio. Veikiamas tam tikro aplinkos poveikio akumuliatorius gali užsidegti arba sprogti. Gali būti sunkiai sužeisti asmenys ir padaryta materialinė žala.



- ▶ Saugokite akumuliatorių nuo karščio ir ugnies.
- ▶ Nemeskite akumuliatoriaus į ugnį.



- ▶ Akumuliatorių įdėkite ir laikykite nuo -10 °C iki +50 °C temperatūroje.



- ▶ Nemerkite akumuliatoriaus į skycius.

- ▶ Laikykite akumuliatorių toliau nuo metalinių daiktų.
- ▶ Saugokite akumuliatorių nuo aukšto slėgio.
- ▶ Saugokite akumuliatorių nuo mikrobangų.
- ▶ Saugokite akumuliatorių nuo cheminių medžiagų ir druskų.

4.6 Saugū būklė

4.6.1 Motorinis pjūklas

Motorinis pjūklas yra saugios būklės, jei įvykdytos šios sąlygos:

- Motorinis pjūklas neapgadintas.
- Motorinis pjūklas yra švarus.
- Grandinės gaudytuvas yra nepažeistas.
- Grandinės stabdys veikia.
- Valdymo elementai veikia ir nėra pakeisti.
- Grandinės tepimo sistema veikia.
- Varančiosios žvaigždutės nusidėvėjimo grioveliai ne gilesni nei 0,5 mm.
- Papildomai sumontuotas šioje naudojimo instrukcijoje nurodytas pjovimo juostos ir pjovimo grandinės derinys.
- Pjovimo juosta ir pjovimo grandinė tinkamai sumontuotos.
- Pjovimo grandinė tinkamai įtempta.
- Sumontuoti originalūs šio motorinio pjūklo STIHL priedai.
- Priedai tinkamai primontuoti.
- Alyvos bakelio dangtelis uždarytas.

▲ ISPEJIMAS

- Nesaugios būklės konstrukcinės dalys nebegali tinkamai veikti, o saugos įtaisai gali nebe-

veikti. Žmonės gali būti sunkiai sužaloti arba žūti.

- ▶ Dirbti su neapgadintu motoriniu pjūklu.
- ▶ Jei motorinis pjūklas nešvarus: nuvalyti motorinį pjūklą.
- ▶ Dirbti su nepažeistu grandinės gaudytuvu.
- ▶ Nekeisti motorinio pjūklo. Išimtis: galima sumontuoti šioje naudojimo instrukcijoje nurodytos pjovimo juostos ir pjovimo grandinės derinį.
- ▶ Jei valdymo elementai neveikia: nenaudoti motorinio pjūklo.
- ▶ Sumontuoti originalius šio motorinio pjūklo STIHL priedus.
- ▶ Pjovimo juostą ir pjovimo grandinę sumontuoti taip, kaip aprašyta šioje naudojimo instrukcijoje.
- ▶ Prieš sumontuoti taip, kaip aprašyta šioje naudojimo instrukcijoje arba priedo naudojimo instrukcijoje.
- ▶ Nekišti jokių daiktų į motorinio pjūklo angas.
- ▶ Uždaryti alyvos bakelio dangtelį.
- ▶ Pakeisti nusidėvėjusius arba apgadintus informacinius ženklus.
- ▶ Jei kyla neaiškumų: kreiptis į STIHL prekybos atstovą.

4.6.2 Pjovimo juosta

Pjovimo juosta yra saugios būklės, jeigu išpildytos sekančios sąlygos:

- Pjovimo juosta yra nepažeista.
- Pjovimo juostos forma nepakitusi.
- Griovelio gylis tokio gylio arba gilesnis nei minimalus griovelio gylis,  19.3.
- Griovelio kraštai be šerpetų.
- Pjovimo juostos griovelis nėra susiaurėjęs arba išsiplėtęs.

▲ ISPEJIMAS

- Pjovimo juosta esančia nesaugios būklės negali būti teisingai judėti pjovimo grandinė. Judanti pjovimo grandinė gali nukristi nuo pjovimo juostos. Asmenys gali būti sunkiai sužeisti ar mirti.
- ▶ Dirbti tik su nepažeista pjovimo grandine.
- ▶ Jeigu pjovimo juostos griovelis didesnis nei minimalus griovelio gylis: pjovimo juostą pakeisti.
- ▶ Kas savaitę nuvalyti šerpetas nuo pjovimo juostos kraštu.
- ▶ Jeigu kyla neaiškumų: kreiptis į STIHL specializuotą pardavėją.

4.6.3 Pjovimo grandinė

Pjovimo grandinė yra saugios būklės, jeigu išpildytos sekancios sąlygos:

- Pjovimo grandinė nėra pažeista.
- Pjovimo grandinė teisingai išaštrinta.
- Ant pjovimo dantukų matomi nusidėvėjimo žymenys.

▲ ISPEJIMAS

- Detalės, esančios nesaugios būklės, negali teisingai funkcionuoti ir saugos įranga gali neatlikti savo funkcijų. Asmenys gali būti sunkiai sužeisti ar mirti.
 - ▶ Dirbti tik su nepažeista pjovimo grandine.
 - ▶ Pjovimo grandinę aštrinti teisingai.
 - ▶ Iškilus neaiškumų: kreiptis į STIHL specializuotos prekybos atstovą.

4.6.4 Akumulatorius

Akumulatorius yra saugios eksploatuoti būklės, jei atitinka šiuos reikalavimus:

- akumulatorius nepažeistas;
- akumulatorius švarus ir sausas;
- akumulatorius veikia ir nebuvo keistas.

▲ ISPEJIMAS

- Jei akumulatorius nėra saugios eksploatuoti būklės, jis negali veikti saugiai. Gali būti sunkiai sužeisti asmenys.
 - ▶ Dirbkite su nepažeistu ir tinkamai veikiančiu akumulatoriumi.
 - ▶ Nekraukite pažeisto ar sugedusio akumulatoriaus.
 - ▶ Nešvarų arba šlapią akumuliatorių nuvalykite ir palikite išdžiūti.
 - ▶ Nekeiskite akumulatoriaus.
 - ▶ Nekiškite į akumulatoriaus kiaurymes daiktų.
 - ▶ Akumulatoriaus elektros kontaktų niekada nejunkite prie metalinių daiktų ir saugokitės trumpojo jungimo.
 - ▶ Neatidarinėkite akumulatoriaus.
 - ▶ Pakeiskite nusitrynusius arba pažeistus nurodomuosius užrašus.
- Iš pažeisto akumulatoriaus gali išbėgti skysčio. Patekęs ant odos arba į akis skystis gali dirginti.
 - ▶ Venkite sąlyčio su skysčiu.
 - ▶ Jam patekus ant odos, šias odos vietas plaukite dideliu kiekiu vandens ir muilu.
 - ▶ Elektrolitui patekus į akis, bent 15 minučių skalaukite akis dideliu kiekiu vandens ir kreipkitės į gydytoją.
- Pažeistas arba sugedęs akumulatorius gali skleisti neįprastą kvapą, iš jo gali veržtis dūmai arba ugnis. Gali būti sunkiai sužeisti arba žūti

asmenys, taip pat gali būti padaryta materialinė žala.

- ▶ Jei akumulatorius skleidžia neįprastą kvapą, arba iš jo veržiasi dūmai, jo nenaudokite ir saugokite nuo degių medžiagų.
- ▶ Akumuliatoriui užsidegus pabandykite gesinti akumuliatorių gesintuvu ar vandeniu.

4.7 Darbo metu

4.7.1 Pjovimas

▲ ISPEJIMAS

- Jei darbo zonoje netoliese nėra asmenų, avarinio atveju negalės būti suteikta pagalba.
 - ▶ Įsitikinti, kad už darbo zonos ribų netoliese nėra asmenų.
- Kai kuriose situacijose naudotojas negali koncentruotai dirbti. Naudotojas gali nebekontroliuoti motorinio pjūklo, suklikti, nukristi ir būti sunkiai sužalotas.
 - ▶ Dirbti ramiai ir apgalvotai.
 - ▶ Kai šviesos ir matomumo sąlygos blogos: Nedirbti su motoriniu pjūkle.
 - ▶ Su motoriniu pjūkle dirbti vienam.
 - ▶ Nedirbti virš pečių lygio.
 - ▶ Atkreipti dėmesį į kliūtis.
 - ▶ Dirbti stovint ant žemės paviršiaus ir išlaikant pusiausvyrą. Jei turi būti dirbama aukštai ir naudojamas motorinis pjūklas, kuriam energija tiekama jungimo laidu: naudoti pakeliamąją darbinę platformą.
 - ▶ Jei pasirodo nuovargio požymių: padaryti darbo pertrauką.
- Judanti pjovimo grandinė gali sužeisti dirbantįjį. Naudotojas gali būti sunkiai sužeistas.
 - ▶ Neliesiti judančios pjovimo grandinės.
 - ▶ Jei pjovimo grandinė užblokuota daiktu: Motorinį pjūklą išjungti, įjungti grandinės stabdį ir išimti akumuliatorių. Tik tada pašalinti daiktą.
- Ratu judanti pjovimo grandinė įkaita ir pailgėja. Jeigu pjovimo grandinė nepakankamai tepama ir nepatempinama, ji gali nukristi nuo pjovimo juostos arba nutrūkti. Asmenys gali būti sunkiai sužeisti ir gali būti padaryta turbinė žala.
 - ▶ Naudoti grandinių tepimo alyvą.
 - ▶ Dirbdami reguliariai tikrinkite alyvos bakelio pripildymo lygį. Prieš pasibaigiant pjovimo grandinių alyvai: įpilti pjovimo grandinių tepimo alyvos
 - ▶ Darbo metu reguliariai tikrinti pjovimo grandinės įtempimą. Jeigu pjovimo grandinė per mažai įtempta: įtempti pjovimo grandinę.

- Jei dirbant motorinis pjūklas elgiasi kitaip arba neįprastai, jis gali būti saugos neatitinkančios būklės. Asmenys gali būti sunkiai sužeisti ir gali būti padaryta turtinė žala.
 - ▶ Baigti darbą, akumuliatorių išimti ir kreiptis į STIHL specializuotą pardavėją.
- Darbu metu motorinis pjūklas gali sukelti vibracijas.
 - ▶ Mūvēti pirštines.
 - ▶ Daryti darbo pertraukas.
 - ▶ Jei atsiranda kraujotakos sutrikimų: kreiptis į gydytoją.
- Jeigu judanti pjovimo atsitrenkia į kietą daiktą, gali atsirasti kibirkštys. Lengvai užsidegančioje aplinkoje kibirkštys gali sukelti gaisrą. Asmenys gali būti sunkiai sužeisti arba mirti, gali būti padaryta turtinė žala.
 - ▶ Nedirbti lengvai užsidegančioje aplinkoje.
- Kai paleidžiamas jungiklis, pjovimo grandinė dar kurį laiką juda. Judanti pjovimo grandinė gali įpjauti asmenis. Asmenys gali būti sunkiai sužeisti.
 - ▶ Palaukti, kol pjovimo grandinė nebejudės.

▲ ISPEJIMAS

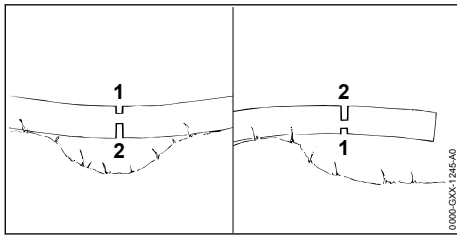

- Jeigu pjaunamas užstrigęs medis, pjovimo juosta gali būti prispausta. Dirbantysis gali nekontroliuoti motorinio pjūklo ir sunkiai susižeisti ar žūti.
 - ▶ Pirmiausiai atlikti kamieno įpjovą saugančią nuo plyšimo (1), po to pjauti įtempimo vietoje (2).

▲ PAVOJUS

- Jeigu dirbama aplinkoje, kur yra įtampą tiekiančių linijų, pjovimo grandinė gali kontaktuoti su įtampą tiekiančiomis linijomis ir jas apgadinti. Naudotojas gali būti sunkiai sužeistas ar mirti.
 - ▶ Nedirbti aplinkoje, kur yra elektros linijų laidai.

4.7.2 Šakų genėjimas

▲ ISPEJIMAS

- Jeigu nukirsto medžio šakos genimos iš apačios, nupjovus jas medis nebesiremia šakomis

į žemę. Darbo metu medis gali sujudėti. Asmenys gali būti sunkiai sužeisti ar mirti.

- ▶ Didesnes šakas apačioje, nupjauti tik tada, kai medžio kamienas suskersuotas.
 - ▶ Negenėti šakų, stovint ant kamieno.
- genint šakas, nupjauta šaka gali kristi žemyn. Naudotojas gali užkliūti, suklupti ir sunkiai susižeisti.
 - ▶ Medį genėti nuo kelmo link viršūnės.

4.7.3 Miško kirtimas

▲ ISPEJIMAS

- Nepatyrę asmenys gali neįvertinti kertant medžius atsiradusių pavojų. Asmenys gali būti sunkiai sužeisti arba mirti, gali būti padaryta turtinė žala.
 - ▶ Jeigu kyla neaiškumų: nedirbti pačiam.
- Pjovimo metu medis ar šakos gali nukristi ant žmonių arba daiktų. Asmenys gali būti sunkiai sužeisti arba mirti, gali būti padaryta turtinė žala.
 - ▶ Medžio virtimo kryptį nustatyti taip, kad sritis, kur kris medis būtų laisva.
 - ▶ Pašaliniai asmenys, vaikai ir gyvūnai turi laikytis saugaus 2,5 medžių ilgių atstumo iki dirbančiojo.
 - ▶ Prieš kirtimą iš medžio vainiko pašalinti sulenktas arba negyvas šakas.
 - ▶ Jeigu iš medžio vainiko neįmanoma pašalinti sulenktų arba negyvų šakų: medžio nekirsti.
 - ▶ Stebėti medžio viršūnę arba šalmiai augančių medžių viršūnes ir krentančias šakas
- Kai medis pjaunamas, kamienas gali lūžti arba smogti atgal link dirbančiojo. Naudotojas gali būti sunkiai sužeistas ar mirti.
 - ▶ Už medžio suplanuoti atsitraukimo taką.
 - ▶ Eiti atgal atsitraukimo taku ir stebėti krentančią medį.
 - ▶ Neiti atgal šlaitu žemyn.
- Kliūtys esančios darbo vietoje ar atsitraukimo take gali sukliudyti dirbančiajam. Dirbantysis gali užkliūti ir nukristi. Naudotojas gali būti sunkiai sužeistas ar mirti.
 - ▶ Pašalinti kliūtis darbo vietoje ir atsitraukimo take.
- Jeigu įpjaunama arba per anksti nupjaunama nenupjauta medžio dalis, saugos juosta arba laikanti juosta, gali būti neišlaikyta medžio virtimo kryptis arba medis gali per anksti nukristi. Asmenys gali būti sunkiai sužeisti arba mirti, gali būti padaryta turtinė žala.
 - ▶ Neįpjauti ar nenupjauti paliktos medžio dalies.

- ▶ Saugos juostą ar prilaikančią juostą nupjauti paskiausiai.
- ▶ Jeigu medis pradeda kristi per anksti: nutraukti pjovimą ir pasitraukti atsitraukimo taku.
- Jeigu judanti pjovimo grandinė atsitrenkia pjovimo juostos galo viršutine dalimi į kietą daiktą ir greitai sustabdoma, gali įvykti atatranka. Asmenys gali būti sunkiai sužeisti ar mirti.
 - ▶ Naudoti pleištus iš aliuminio ar plastiko.
- Jeigu medis nepilnai nukrenta ant žemės arba užstringa tarp kitų medžių, dirbantysis nebegali kontroliuoti jo virtimo krypties.
 - ▶ Pjovimą nutraukti ir medį nuversti su lynu arba pritaikyta transporto priemone.

4.8 Inercinės jėgos

4.8.1 Atmetimas atgal

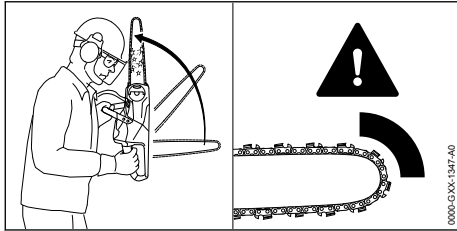

Atmetimą atgal gali sąlygoti sekancios priežastys:

- Judanti pjovimo grandinė atsitrenkia pjovimo juostos galo viršutine dalimi į kietą daiktą ir greitai sustabdoma.
- Judanti pjovimo grandinė užstrigo pjovimo juostos smaigalyje.

Grandinės stabdys negali sukliudyti atmetimo atgal.

▲ ISPEJIMAS

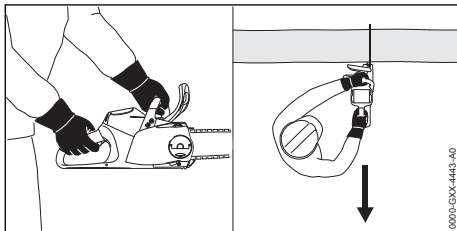

- Jeigu įvyksta atatranka, motorinis pjūklas gali būti atmetas link dirbančiojo. Dirbantysis gali nebeontroliuoti motorinio pjūklo ir sunkiai susižeisti ar žūti.
 - ▶ Motorinį pjūklą tvirtai laikyti abiem rankom.
 - ▶ Kūną darbo metu laikyti atokiau nuo motorinio pjūklo juostos.

- ▶ Dirbti taip, kaip aprašyta šioje naudojimo instrukcijoje.
- ▶ Nedirbti su pjovimo juostos smaigalio viršutiniu ketvirtadaliu.
- ▶ Dirbti tik su teisingai išaštrinta ir įtempta pjovimo grandine.
- ▶ Dirbti su mažą atmetimą turinčia pjovimo grandine.
- ▶ Naudoti pjovimo juostą su "maža pjovimo juostos galva".
- ▶ Dirbti maksimalių sūkių režimu.

4.8.2 Judėjimas pirmyn

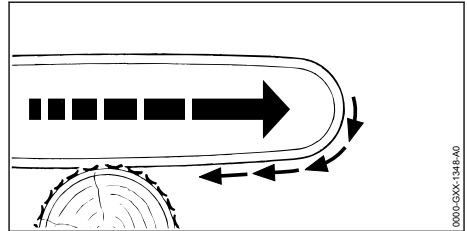

Jeigu pjaunama su pjovimo juostos apatine dalimi, motorinis pjūklas gali būti traukiamas link kamieno.

▲ ISPEJIMAS

- Jeigu judanti pjovimo grandinė atsimuša į kietą daiktą ir greitai sustabdoma, motorinis pjūklas gali būti staigiai ir labai stipriai patrauktas link kamieno. Dirbantysis gali nebeontroliuoti motorinio pjūklo ir sunkiai susižeisti ar žūti.
 - ▶ Motorinį pjūklą tvirtai laikyti abiem rankom.
 - ▶ Dirbti taip, kaip aprašyta šioje naudojimo instrukcijoje.
 - ▶ Pjovimo juostą nepersukti pjūvyje.
 - ▶ Teisingai naudoti atraminius dantukus.
 - ▶ Dirbti maksimalių sūkių režimu.

4.8.3 Postūmis atgal

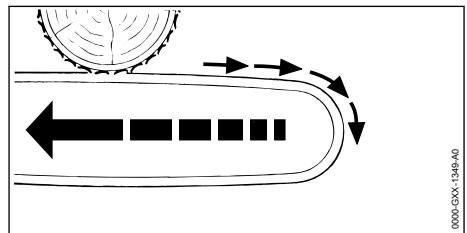

Jeigu pjaunama pjovimo juostos viršutine dalimi, motorinis pjūklas gali judėti atgal dirbančiojo link.

▲ ISPEJIMAS

- Jeigu judanti pjoavimo grandinė atsimuša į kietą daiktą ir greitai sustabdoma, motorinis pjūklas gali būti staigiai ir labai stipriai judėti atgal link dirbančiojo. Dirbantysis gali nebekontroliuoti motorinio pjūklo ir sunkiai susižeisti ar žūti.
 - ▶ Motorinį pjūklą tvirtai laikyti abiem rankom.
 - ▶ Dirbti taip, kaip aprašyta šioje naudojimo instrukcijoje.
 - ▶ Pjovimo juosta nepersukti pjūvyje.
 - ▶ Dirbti maksimalių sūkių režimu.

4.9 Pernešimas

4.9.1 Motorinis pjūklas

▲ ISPEJIMAS

- Pervežimo metu motorinis pjūklas gali apvirsti arba judėti. Asmenys gali būti sunkiai sužeisti ir gali būti padaryta turtinė žala.



- ▶ Akumuliatorių išimti.

- ▶ Įdėti grandinės stabdį.
- ▶ Grandinės apsaugą taip užmauti ant pjoavimo juostos, kad būtų uždengta visa pjoavimo juosta.
- ▶ Motorinį pjūklą su tvirtinimo diržais, diržais ar tinklu pritvirtinti taip, kad jis negalėtų apvirsti ir judėti.

4.9.2 Akumulatorius

▲ ISPEJIMAS

- Akumulatorius nėra apsaugotas nuo visų aplinkos poveikių. Jeigu akumulatorius bus veikiamas tam tikrų aplinkos sąlygų, akumulatorius gali būti pažeistas ir gali būti padaryta turtinė žala.
 - ▶ Pažeisto akumulatoriaus nepervežinėti.
 - ▶ Akumuliatorių laikyti elektrai nelaidžioje pakuotėje.
- Pervežimo metu akumulatorius gali apvirsti arba judėti. Asmenys gali būti sunkiai sužeisti ir gali būti padaryta turtinė žala.
 - ▶ Supakuokite akumuliatorių taip, kad jis negalėtų judėti pakuotėje arba transportavimo dėkle.
 - ▶ Pakuotę pritvirtinti taip, kad ji negalėtų judėti.

4.10 sandėliuojate

4.10.1 Motorinis pjūklas

▲ ISPEJIMAS

- Vaikai gali nežinoti ir neįvertinti motorinio pjūklo keliamų pavojų. Vaikai gali sunkiai susižeisti.



- ▶ Akumuliatorių išimti.

- ▶ Įjungti grandinės stabdį.
- ▶ Grandinės apsaugą taip užmauti ant pjoavimo juostos, kad būtų uždengta visa pjoavimo juosta.
- ▶ Motorinį pjūklą laikyti taip, kad nepasiektų vaikai.

- Motorinio pjūklo elektros kontaktai ir metalinės dalys nuo drėgmės gali surūdėti. Motorinis pjūklas gali būti pažeistas.



- ▶ Akumuliatorių išimti.

- ▶ Motorinį pjūklą laikyti švarioje ir sausoje vietoje.

4.10.2 Akumulatorius

▲ ISPEJIMAS

- Vaikai gali nežinoti ir neįvertinti akumulatoriaus keliamų pavojų. Vaikai gali sunkiai susižeisti.
 - ▶ Akumuliatorių laikyti taip, kad nepasiektų vaikai.
- Akumulatorius nėra apsaugotas nuo visų aplinkos poveikių. Jeigu akumulatorius bus veikiamas tam tikrų aplinkos sąlygų, akumulatorius gali būti pažeistas.
 - ▶ Akumuliatorių saugoti švarioje ir sausoje vietoje.
 - ▶ Akumuliatorių laikyti uždaroje patalpoje.
 - ▶ Akumuliatorių laikyti atskirai nuo motorinio pjūklo ir įkroviklio.
 - ▶ Akumuliatorių laikyti elektrai nelaidžioje pakuotėje.
 - ▶ Akumuliatorių laikyti aplinkoje, kur temperatūra tarp - 10°C ir + 50°C.

4.11 Valymas, techninė priežiūra ir remontas

▲ ISPEJIMAS

- Jeigu valymo, techninės priežiūros ar remonto metu akumulatorius bus įdėtas, motorinis

pjūklas gali netikėtai įsijungti. Žmonės gali būti sunkiai sužaloti arba galima patirti materialinės žalos.



- ▶ Išimti akumuliatorių.

- ▶ Įjungti grandinės stabdį.
- Aštrios valymo priemonės, valymas vandens srove ar smailiais daiktais gali sugadinti grandininį pjūklą, krepiamąją juosta, pjūklo grandinę ir akumuliatorių. Jeigu motorinis pjūklas, pjovimo juosta, pjovimo grandinė arba akumuliatorius nebus teisingai išvalyti, jų detalės gali neteisingai funkcionuoti ir saugos įrenginiai gali neveikti. Žmonės gali būti sunkiai sužaloti.
 - ▶ Motorinį pjūklą, pjovimo juosta, pjovimo grandinę ir akumuliatorių valyti taip, kaip aprašyta naudojimo instrukcijoje.
- Jeigu motorinis pjūklas, pjovimo juosta, pjovimo grandinė ir akumuliatorius nebus teisingai prižiūrėti ar remontuoti, jų detalės gali neteisingai funkcionuoti ir saugos įrenginiai gali neveikti. Žmonės gali būti sunkiai sužaloti arba žūti.
 - ▶ Motorinio pjūklo ir akumuliatoriaus techninės apžiūros ir remonto patiems nedaryti.
 - ▶ Jeigu motoriniam pjūklui ar akumuliatoriui reikalinga techninė apžiūra ar remontas: kreiptis į STIHL specializuotos prekybos atstovą.
 - ▶ Pjovimo juosta ir pjovimo grandinę prižiūrėti ar taisyti taip, kaip aprašyta šioje naudojimo instrukcijoje.
- Valant pjovimo grandinę ar atliekant jos techninės priežiūros darbus, naudotojas gali įsijauti aštriais pjaunamaisiais dantukais. Naudotojas gali būti sužalotas.
 - ▶ Mūvėti darbo pirštines iš tvirtos medžiagos.

5 Motorinio pjūklo paruošimas darbui

5.1 Motorinio pjūklo paruošimas darbui

Kiekvieną kartą prieš pradėdamas darbą, reikia atlikti šiuos veiksmus:

- ▶ Įsitikinti, kad sekančios detalės yra nepriekaištingos būklės:
 - Motorinis pjūklas, 4.6.1.
 - Pjovimo juosta, 4.6.2.
 - Pjovimo grandinė, 4.6.3.
 - Akumuliatorius, 4.6.4.
- ▶ Akumuliatorių patikrinti, 10.7.

- ▶ Akumuliatorių įkrauti pilnai, kaip aprašyta įkroviklių STIHL AL 101, 300, 500 naudojimo instrukcijoje.
- ▶ Motorinį pjūklą nuvalyti, 15.1.
- ▶ Sumontuoti pjovimo juosta ir pjovimo grandinę, 6.1.1.
- ▶ Pjovimo grandinę įtempti, 6.2.
- ▶ Įpilti grandinių tepimo alyvos, 6.3.
- ▶ Patikrinti pjovimo grandinės stabdį, 10.4.
- ▶ patikrinti valdymo elementus, 10.5.
- ▶ Patikrinti grandinės tepimą, 10.6.
- ▶ Jeigu negalima atlikti kažkurio veiksmo: motorinio pjūklo nenaudoti ir kreiptis į STIHL specializuotą pardavėją.

6 Motorinio pjūklo surinkimas

6.1 Pjovimo juostos ir pjovimo grandinės uždėjimas ir nuėmimas

6.1.1 Pjovimo juostos ir pjovimo grandinės sumontavimas

Varančiajai žvaigždutei tinkantys pjovimo juostos ir pjovimo grandinės derinai, kuriuos leidžiama sumontuoti, nurodyti techniniuose duomenyse, 20.1.

- ▶ Motorinį pjūklą išjungti, įjungti grandinės stabdį ir išimti akumuliatorių.

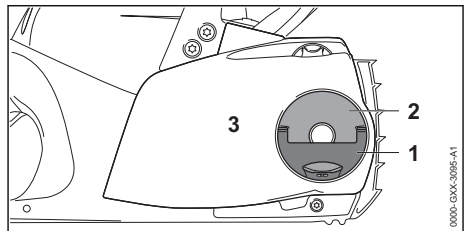

- ▶ Veržlės (2) rankenėlę pakelti (1).
- ▶ Veržlę (2) sukti prieš laikrodžio rodyklę tol, žvaigždutės dangtelį (3) bus galima nuimti.
- ▶ Nuimti varančiosios žvaigždutės dangtelį (3).

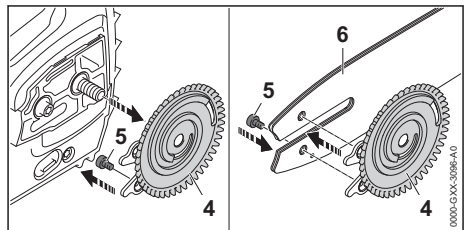

- ▶ Įtempimo veržlę (4) nuimti.
- ▶ Išsukti varžtą (5).

- ▶ Pjovimo juostą (6) uždėti ant įtempimo veržlės (4) taip, kad abu įtempimo veržlės dantukai (4) patektų į angas pjovimo juostoje.

Pjovimo juostos orientavimas (6) nesvarbus. Pjovimo juostos ženklėjimas gali būti ir jos gale.

- ▶ Įsukti ir priveržti varžtą (5).

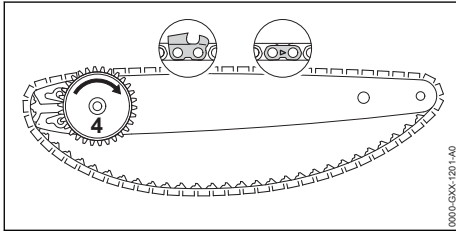

- ▶ Pjovimo grandinę į pjovimo juostos griovelį įdėti taip, kad rodyklės ant pjovimo grandinės jungiamųjų narelių viršaus būtų nukreiptos judėjimo kryptimi.
- ▶ Įtempimo veržlę (4) sukti laikrodžio rodyklės kryptimi iki atramos.

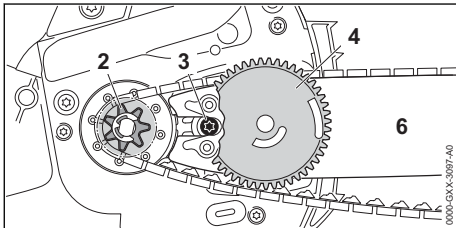

- ▶ Pjovimo juostą su įtempimo veržle ir pjovimo grandinę taip uždėti ant motorinio pjūklo, kad būtų išpildytos šios sąlygos:
 - Įtempimo veržlę (4) būtų nukreipta link dirbančiojo.
 - Pjovimo grandinės varantieji nareliai yra varančiosios žvaigždutės (2) dantukuose.
 - Varžto (3) galva būtų pjovimo juostos išpjovoje (6).

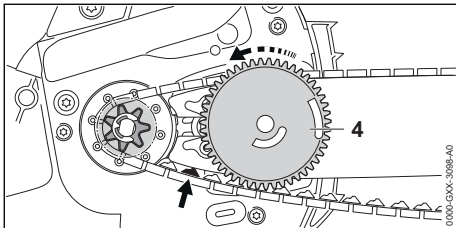

- ▶ Išjunkite grandinės stabdį.
- ▶ Įtempimo veržlę (4) tol sukti prieš laikrodžio rodyklę, kol pjovimo grandinė priglus prie pjovimo juostos. Tuo pat metu pjovimo grandinės

varančiuosius narelius nukreipti į pjovimo juostos griovelį.

Pjovimo juosta ir pjovimo grandinė taikomos prie motorinio pjūklo.

- ▶ Žvaigždutės dangtelį uždėti ant motorinio pjūklo taip, kad jis gerai priglustų prie motorinio pjūklo.
- ▶ Jeigu žvaigždutės dangtelis priglundęs prie motorinio pjūklo: įtempimo veržlę atsukti ir žvaigždutės dangtelį vėl uždėti. Įtempimo ratuko dantukai sugriebia įtempimo veržlės dantukus.
- ▶ Veržlę sukti laikrodžio rodyklės kryptimi tol, kol žvaigždutės dangtelis tvirtai priglus prie motorinio pjūklo.
- ▶ Veržlės rankenėlę gražinti atgal.

6.1.2 Pjovimo juostos ir pjovimo grandinės nuėmimas

- ▶ Motorinį pjūklą išjungti, įjungti grandinės stabdį ir išimti akumuliatorių.
- ▶ Veržlės rankenėlę pakelti.
- ▶ Veržlę sukti prieš laikrodžio rodyklę tol, kol sankabos gaubtą bus galima nuimti.
- ▶ Sankabos gaubtą nuimti.
- ▶ Įtempimo veržlę įsukti laikrodžio rodyklės kryptimi iki galo. Pjovimo grandinė atlaisvinta.
- ▶ Pjovimo juostą ir grandinę nuimti.
- ▶ Įtempimo veržlės varžtą išsukti.
- ▶ Įtempimo veržlę nuimti.

6.2 Pjovimo grandinės įtempimas

Darbo metu pjovimo grandinė išlįsta arba susitraukia. Pjovimo grandinės įtempimas kinta. Darbo metu reikia reguliariai tikrinti pjovimo grandinės įtempimą ir ją atitinkamai įtempti.

- ▶ Motorinį pjūklą išjungti, įjungti grandinės stabdį ir išimti akumuliatorių.

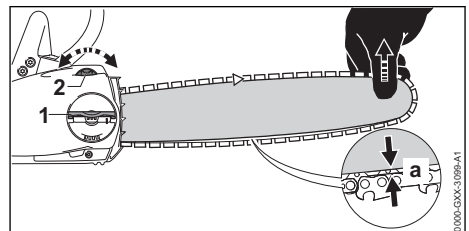

- ▶ Veržlės rankenėlę (1) pakelti.
- ▶ Veržlę (1) pasukti 2 ratus prieš laikrodžio rodyklę. Veržlę (1) atsilaisvina.
- ▶ Išjungti pjov.grand.stabdį.

- ▶ Pjovimo juosta kilstelėkite už galo ir įtempimo ratuką (2) tol sukite pagal arba prieš laikrodžio rodyklę, kol bus įvykdytos šios sąlygos:
 - Atstumas a pjovimo juostos viduryje yra nuo 1 mm iki 2 mm.
 - Pjovimo grandinę dviem pirštais galima nesunkiai patraukti aplink pjovimo juosta.
- ▶ Pjovimo juosta už galo kelkite toliau, ir sparnuotąją veržlę (1) tol sukite pagal laikrodžio rodyklę, kol žvaigždutės gaubtas tvirtai priglus prie motorinio pjūklo.
- ▶ Jei atstumas a pjovimo juostos viduryje nėra nuo 1 mm iki 2 mm: pjovimo grandinę iš naujo įtempti.
- ▶ Veržlės rankenėlę (1) gražinti atgal.

6.3 Pjovimo grandinių tepimo alyvos įpylimas

Pjovimo grandinių tepimo alyva tepa ir aušina judančią pjovimo grandinę.

STIHL rekomenduoja naudoti STIHL pjovimo grandinių tepimo alyvą arba kitokią motoriniams pjūklams leidžiamą naudoti pjovimo grandinių tepimo alyvą.

- ▶ Motorinį pjūklą išjungti, įjungti grandinės stabdį ir išimti akumuliatorių.
- ▶ Motorinį pjūklą pastatyti ant lygaus paviršiaus taip, kad alyvos bako kamštis būtų viršuje.
- ▶ Sritį aplink alyvos bakelio dangtelį nuvalyti drėgna šluoste.

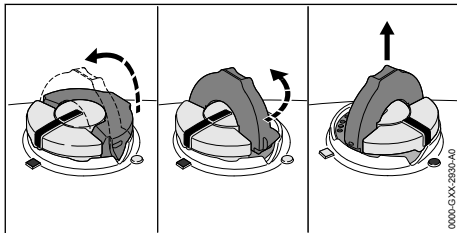

- ▶ Atlenkti alyvos bakelio dangtelio apkabą.
- ▶ Alyvos bakelio dangtelį iki galo sukuti prieš laikrodžio rodyklę.
- ▶ Nuimti alyvos bakelio dangtelį.
- ▶ Pjovimo grandinių tepimo alyvos įpilti taip, kad pjovimo grandinių tepimo alyva nebūtų išlieta pro šalį ir alyvos bakelis nebūtų pripildytas iki viršaus.
- ▶ Jei alyvos bakelio dangtelio apkaba nulenкта: atlenkti apkabą.

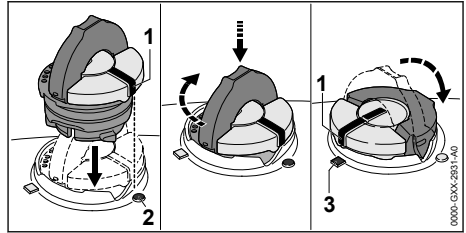

- ▶ Alyvos bakelio dangtelį įdėti taip, kad žymė (1) būtų nukreipta į žymę (2).
- ▶ Alyvos bakelio dangtelį spausti žemyn ir iki galo prisukti pagal laikrodžio rodyklę. Alyvos bakelio dangtelis girdimai užsikisuoja. Žymė (1) nukreipta į žymę (3).
- ▶ Patikrinti, ar alyvos bakelio dangtelio negalima nutraukti į viršų.
- ▶ Jei alyvos bakelio dangtelio negalima nutraukti į viršų: nulenkti alyvos bakelio dangtelio apkabą. Alyvos bakelis uždarytas.

Jei alyvos bakelio dangtelį galima nutraukti į viršų, reikia atlikti šiuos veiksmus:

- ▶ Alyvos bakelio dangtelį įdėti bet kokiaje padėtyje.

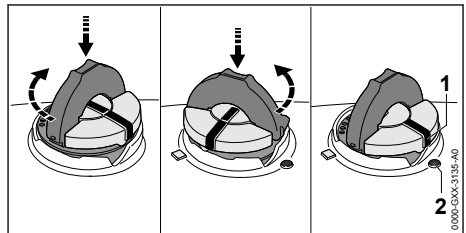

- ▶ Alyvos bakelio dangtelį spausti žemyn ir iki galo prisukti pagal laikrodžio rodyklę.
- ▶ Alyvos bakelio dangtelį spausti žemyn ir tol sukuti prieš laikrodžio rodyklę, kol žymė (1) bus nukreipta į žymę (2).
- ▶ Vėl pabandyti uždaryti alyvos bakelį.
- ▶ Jei alyvos bako ir toliau nepavyksta uždaryti: motoriniu pjūklu nedirbti ir kreiptis į specializuotos STIHL prekybos atstovą. Motorinis pjūklas yra nesaugios būklės.

7 Pjovimo grandinės stabdžio įjungimas ir išjungimas

7.1 Įjungti grandinės stabdį

Motorinis pjūklas turi pjovimo grandinės stabdį.

Pjovimo grandinės stabdys gali įsijungti automatiškai dėl staigaus pjūklo atmetimo dėl apsaugi-

nės rankenos inertinės jėgos atgal arba jį gali įjungti dirbantysis.

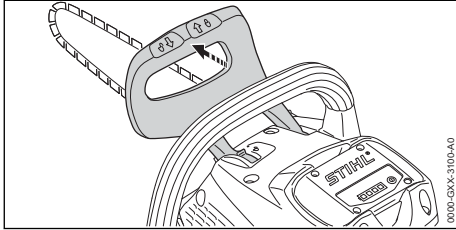

- ▶ Apsauginę rankeną kaire ranka paspausti šalin nuo vamzdinės rankenos. Apsauginė rankena girdimai užsifiksuoja. Pjovimo grandinės stabdys įjungtas.

7.2 Išjungti pjovimo grandinės stabdį

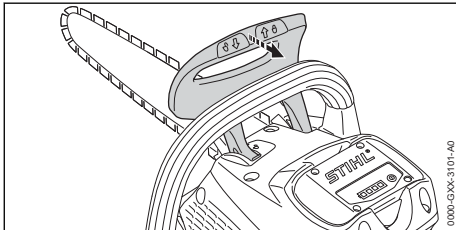

- ▶ Apsauginę rankeną kaire ranka patraukti link dirbančiojo. Apsauginė rankena girdimai užsifiksuoja. Pjovimo grandinės stabdys išjungtas.

8 Akumulatoriaus įdėjimas ir išėmimas

8.1 Akumulatoriaus įdėjimas

- ▶ Įjungti grandinės stabdį.

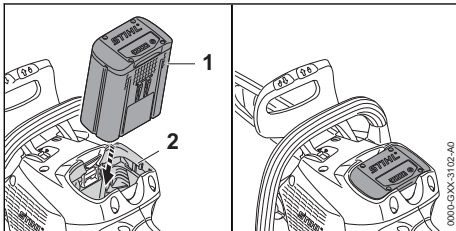

- ▶ Akumuliatorių (1) iki atramos įspausti į akumuliatoriaus dėklą (2). Spragtelėdamas akumuliatorius (1) užsifiksuoja ir yra įtvirtintas.

8.2 Akumuliatorių išimti

- ▶ Motorinį pjūklą pastatyti ant lygaus paviršiaus.

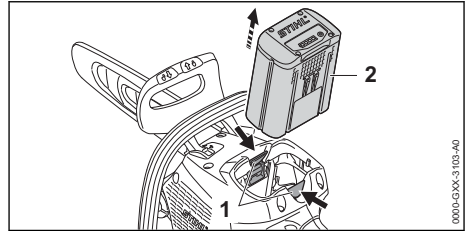

- ▶ Paspausti abu fiksiatorius (1). Akumuliatorius (2) yra atlaisvintas ir gali būti išimtas.

9 Motorinio pjūklo įjungimas ir išjungimas

9.1 Motorinį pjūklą įjungti

- ▶ Išjungti pjov.grand.stabdį.

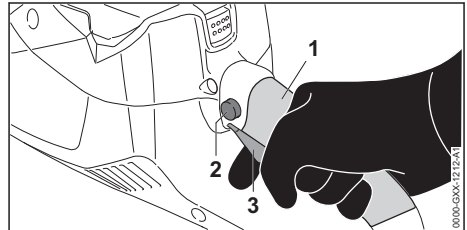

- ▶ Motorinį pjūklą dešiniąja ranka valdymo rankenos suėmimo srityje (1) laikykite taip, kad nykštys apimtų valdymo rankeną.
- ▶ Fiksiatorių (2) paspausti nykščiu ir laikyti įspaustą.
- ▶ Jungiklį (3) paspausti rodomuoju pirštu ir taip laikyti.
Motorinio pjūklo variklio sūkliai didėja ir pjovimo grandinė juda. Blokavimo mygtuką (2) galima atleisti.
- ▶ Motorinį pjūklą stipriai laikyti kaire ranka ant valdymo rankenos taip, kad nykštys būtų prigudęs prie valdymo rankenos.

9.2 Motorinio pjūklo išjungimas

- ▶ Jungiklį paleisti.
Pjovimo grandinė nejuda.
- ▶ Jei pjovimo grandinė juda toliau: [dėti grandinės stabdį, išimti akumuliatorių ir kreiptis į specializuotą STIHL prekybos atstovą.
Motorinis pjūklas sugedęs.

10 Motorinį pjūklą ir akumuliatorių patikrinti

10.1 Sankabos būgnelio tikrinimas

- ▶ Motorinį pjūklą išjungti, įjungti grandinės stabdį ir išimti akumuliatorių.
- ▶ Išjungti pjov.grand.stabdį.
- ▶ Varančiosios žvaigždutės dangtelį nuimti
- ▶ Pjovimo juostą ir grandinę nuimti.

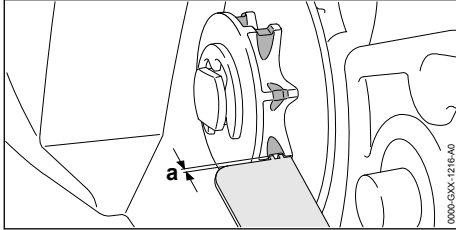

- ▶ Patikrinti sudilimo žymes su STIHL matuoklės pagalba.
- ▶ Jeigu sudilimo žymės viršija $a = 0,5 \text{ mm}$: su motoriniu pjūklų nedirbti ir kreiptis į STIHL specializuotos prekybos atstovą. Varančioji žvaigždutė turi būti pakeista nauja.

10.2 Pjovimo juostos tikrinimas

- ▶ Motorinį pjūklą išjungti, įjungti grandinės stabdį ir išimti akumuliatorių.
- ▶ Pjovimo grandinę ir pjovimo juostą nuimti.

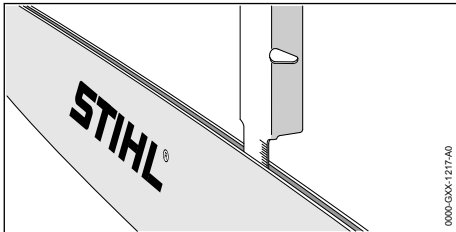

- ▶ Pjovimo juostos griovelio gylį pamatuoti su specialia plokštele STIHL gylio ribotuvas.
- ▶ Pjovimo juostą pakeisti nauja, jeigu išpildyta viena iš šių sąlygų:
 - Pjovimo juosta yra pažeista.
 - Išmatuotas griovelio gylis yra mažesnis nei mažiausias pjovimo juostos griovelio gylis,  19.3.
 - Pjovimo juostos griovelis yra susiaurėjęs arba išsiplėtęs.
- ▶ Jeigu kyla neaiškumų: kreiptis į STIHL specializuotą pardavėją.

10.3 Patikrinti pjovimo grandinę

- ▶ Motorinį pjūklą išjungti, įjungti grandinės stabdį ir išimti akumuliatorių.

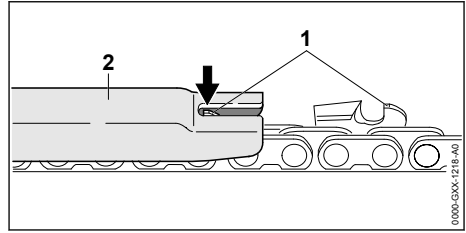

- ▶ Gylio ribotuvo aukštis (1) matuojamas su STIHL kalibruota plokštele (2). STIHL kalibruota plokštelė turi atitikti pjovimo grandinės žingsnį.
- ▶ Jeigu gylio ribotuvą (1) išlenda virš kalibruotos plokštelės (2): gylio ribotuvą (1) pažeminti,  16.3.

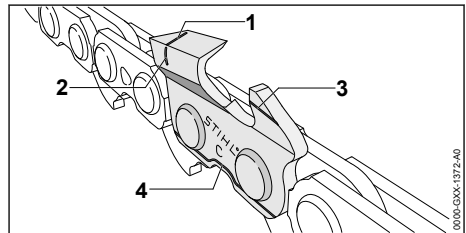

- ▶ Patikrinti, ar matomos nusidėvėjimo atžymos (nuo 1 iki 4) ant pjovimo dantukų.
- ▶ Jeigu vienos iš nusidėvėjimo atžymų nesimato ant vieno pjovimo dantuko: kreiptis į STIHL specializuotos prekybos atstovą.
- ▶ Su STIHL kalibruota plokštele patikrinti, ar pjovimo dantukų galandinimo kampas 30° išlaikytas. STIHL kalibruota plokštelė turi atitikti pjovimo grandinės žingsnį.
- ▶ Jeigu galandinimo kampas 30° neišlaikytas: pjovimo grandinę paaštrinti.
- ▶ Jeigu kyla neaiškumų: kreiptis į STIHL specializuotą pardavėją.

10.4 Pjovimo grandinės stabdžio tikrinimas

- ▶ Įjungti pjovimo grandinės stabdį ir išimti akumuliatorių.



ISPEJIMAS

- Pjovimo grandinės pjaunamieji dantukai ašt-rūs. Naudotojas gali įsipjauti.
 - ▶ Mūvēti darbinės pirštines iš atsparios medžiagos.

- ▶ Pabandyti ranka patraukti grandinę aplink pjovimo juostą. Jeigu negalima ranka patraukti pjovimo grandinės aplink pjovimo juostą, pjovimo grandinės stabdys funkcionuoja.
- ▶ Jeigu pavyksta pjovimo grandinę ranka patraukti aplink pjovimo juostą, motorinio pjūklo nenaudoti ir kreiptis į STIHL specializuotos prekybos atstovą. Grandinės stabdys sugedęs.

10.5 Valdymo elementų patikra

Fiksatorius ir jungiklis

- ▶ Įjungti pjovimo grandinės stabdį ir išimti akumuliatorių. Įjungti pjovimo grandinės stabdį ir išimti akumuliatorių.
- ▶ Pabandyti paspausti jungiklį, nepaspaudus fiksavimo mygtuko.
- ▶ Jeigu jungiklį galima įspausti: motorinio pjūklo nenaudoti ir kreiptis į specializuotos STIHL prekybos atstovą. Fiksatorius yra sugedęs.
- ▶ Fiksavimo mygtuką paspausti ir laikyti.
- ▶ Paspausti jungiklį ir vėl atleisti.
- ▶ Jeigu jungiklis sunkiai juda arba negrįžta į pradinę padėtį: motorinio pjūklo nenaudoti ir kreiptis į specializuotos STIHL prekybos atstovą. Jungiklis sugedęs.

Motorinį pjūklą įjungti

- ▶ Įdėti akumuliatorių.
- ▶ Išjunkite grandinės stabdį.
- ▶ Fiksavimo mygtuką paspausti ir laikyti.
- ▶ Paspausti jungiklį ir laikyti nuspaustą. Pjovimo grandinė juda.
- ▶ Atleisti jungiklį. Pjovimo grandinė nejuda.
- ▶ Jeigu pjovimo grandinė dar juda: grandinės stabdį įjungti, akumuliatorių išimti ir kreiptis į STIHL specializuotos prekybos atstovą. Motorinis pjūklas sugedęs.

10.6 Grandinės tepimo patikrinimas

- ▶ Akumuliatorių įdėti.
- ▶ Išjungti pjev.grand.stabdį.
- ▶ Pjovimo juostą nukreipti į šviesų pagrindą.
- ▶ Motorinį pjūklą įjungti.

Grandinių tepimo alyva taškoma ir ant šviesaus paviršiaus lieka žymės. Grandinės tepimas vyksta.

- ▶ Jeigu nesimato ištaškytos alyvos žymių:
 - ▶ Įpilti grandinių tepimo alyvos
 - ▶ Vėl patikrinti pjovimo grandinės tepimą.
 - ▶ Jeigu ant šviesaus paviršiaus nesimato ištaškytos alyvos žymių: su motoriniu pjūkle nedirbti ir kreiptis į STIHL specializuotos prekybos atstovą. Grandinės tepimas sugedęs.

10.7 Akumuliatorių patikrinti

- ▶ Paspausti akumuliatoriaus klavišą. Diodai dega arba mirksi.
- ▶ Jeigu diodai nedega ar nemirksi: akumuliatoriaus nenaudoti ir kreiptis į STIHL specializuotą pardavėją. Akumuliatoriaus gedimas.

11 Darbas su motoriniu pjūkle

11.1 Motorinio pjūklo laikymas ir valdymas

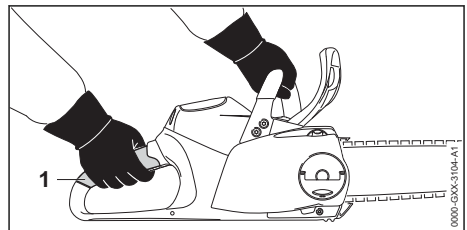

- ▶ Motorinį pjūklą kaire ranka ant vamzdinės rankenos ir dešine ranka ant valdymo rankenos stipriai laikyti ir valdyti taip, kad kairės rankenos nykštys prispaustų vamzdinę rankeną ir kairės rankos nykštys prispaustų valdymo rankeną.

11.2 Pjovimas



ISPEJIMAS

- Jeigu įvyksta atatranka, motorinis pjūklas gali būti atmetamas link dirbančiojo. Naudotojas gali būti sunkiai sužeistas ar mirti.
 - ▶ Dirbti maksimalių sūkių režimu.
 - ▶ N nedirbti su pjovimo juostos smaigalio viršutiniu ketvirtadaliu.
- ▶ Pilnai gazuojant, pjovimo grandinės dantelių aštrūsias briaunas įstatyti į pjovos vietą, kad pjovimo juosta neužstrigtų.

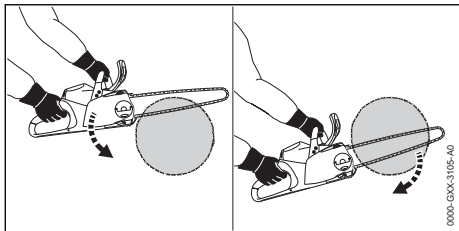

- ▶ Atraminius dantukus prispausti ir naudoti kaip sukimo tašką.
- ▶ Pjovimo juostą iki galo įsmeigti į medieną taip, kad atraminius dantukus būtų galima vėl ir vėl perstatyti.
- ▶ Baigiant pjūvį, motorinio pjūklas nebetenka atramos pjūvyje.

11.3 Šakų genėjimas

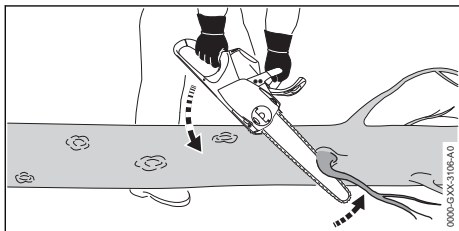

- ▶ Motorinį pjūklą atremti ir paremti į kamieną.
- ▶ Pjovimo juostą pilnai gazuojant prispausti prie šakos.
- ▶ +Šaką pjauti viršutine pjovimo juostos dalimi.

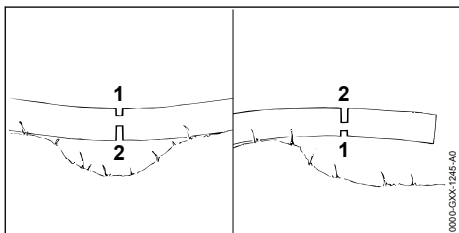

- ▶ Jeigu šaka prispausta ar užstrigus: atlikti laisvinamąjį pjūvį (1) prispaudimo vietoje ir tuomet atlikti iš įtempimo pusės atlaisvinamąjį pjūvį (2).

11.4 Miško kirtimas

11.4.1 Nustatyti medžio virtimo kryptį ir atsitraukimo takus

- ▶ Medžio virtimo kryptį nustatyti taip, kad sritis, kur kris medis būtų laisva.

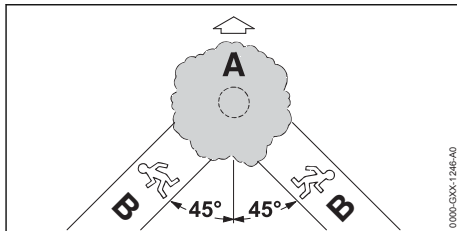

- ▶ Atsitraukimo kryptį (B) nustatyti taip, kad būtų išpildytos sekančios sąlygos:
 - Atsitraukimo kryptis (B) turi būti 45° kampu virtimo kryptčiai (A).
 - Atsitraukimo take (B) neturi būti kliūčių.
 - Gali būti stebimas medžio vainikas.
 - Jeigu atsitraukimo takas (B) yra šlaite, atsitraukimo takas (B) turi būti lygiagrečiai šlaito nuolydžiui

11.4.2 Paruošti darbo vietą prie kamieno

- ▶ Pašalinti kliūtis darbo vietoje aplink medį.
- ▶ Pašalinti šakas ir krūmus prie medžio.

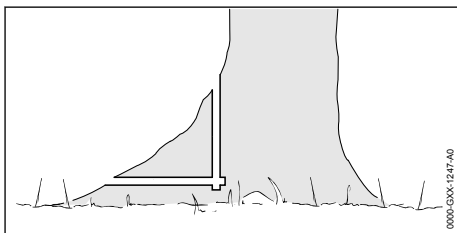

- ▶ Jeigu medis turi stambias, sveikas priešaknines ataugas: jas visų pirma įpjauti vertikaliai ir po to horizontaliai ir tuomet visai pašalinti.

11.4.3 Medžių kirtimo pagrindai

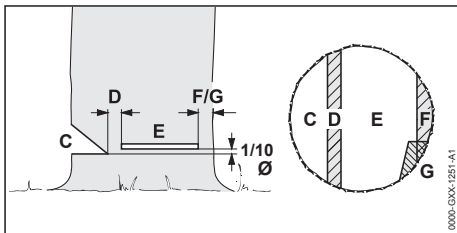

C Įpjova kamienne

Įpjova nustato medžio virtimo kryptį.

D Nenupjauta medienos dalis

Nenupjauta medienos dalis veikia kaip šarnyras. Nenupjautos medienos dalies plotis turi būti 1/10 kamieno skersmens.

E Pagrindinis pjūvis

Pagrindinio pjūvio metu medis nupjaunamas. Pagrindinis pjūvis turi būti 1/10 kamieno skersmens atstumu (mažiausiai 3 cm) virš įpjovos apačios.

F Saugos juosta

Saugos juosta prilaiko medį ir apsaugo jį nuo priešlaikinio kritimo. Nenupjauta medienos dalis turi būti 1/10 iki 1/5 kamieno skersmens.

G Prilaukanti juosta

Prilaukanti juosta prilaiko medį ir apsaugo jį nuo priešlaikinio kritimo. Prilaukanti juosta turi būti 1/10 iki 1/5 kamieno skersmens.

11.4.4 Įpjova kamieni

Įpjova kamieni nustato medžio virtimo kryptį. Turi būti laikomasi konkrečių šalių reikalavimų įpjovos atlikimui.

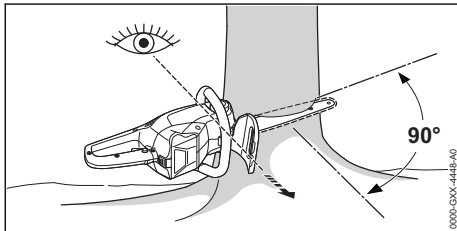

- ▶ Motorinį pjūklą nukreipti taip, kad įpjova būtų dešiniu kampu virtimo krypties link, kiek galima arčiau žemės paviršiaus.
- ▶ Įpjovos iš šonų.
- ▶ Padaryti įstrižą pjūvį 45° kampu įpjovoms iš šonų.

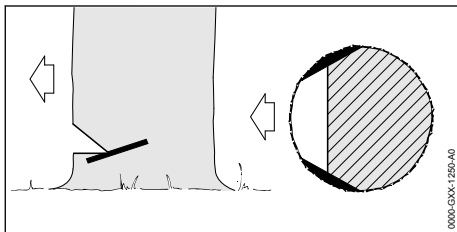

- ▶ Jei mediena sveika ir ilgo pluošto: įpjovas įpjauti taip, kad būtų išpildytos sekančios sąlygos:
 - Įpjovos iš abiejų šonų turi būti vienodos.
 - Įpjovos turi būti padarytos kiek galima žemiau.
 - Įpjovos turi būti 1/10 kamieno skersmens į gylį.
 Šis pjūvis apsaugo kamieno šonus nuo plyšimo.

11.4.5 Duriamasis pjūvis

Duriamasis pjūvis yra darbo technika, kuri naudojama pjaunant medžius.

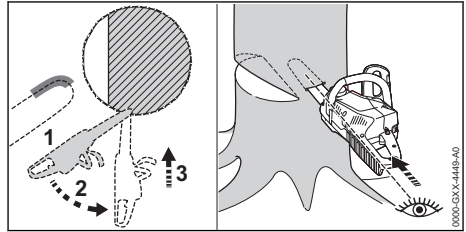

- ▶ Pilnai gazuojant pjovimo juostos apatinę smailgalio dalį smeigti į medį.
- ▶ Pjauti, kol pjūvis bus dvigubai platesnis nei pjovimo juostos plotis.
- ▶ Lėtai pastumti į dūrimo padėtį.
- ▶ Pjovimo juosta durti.

11.4.6 Pasirinkti tinkamą kirtimo būdą.

Tinkamo medžių kirtimo būdo pasirinkimas priklauso nuo sekančių sąlygų:

- natūralaus medžio pasvirimo
- medžio šakotumo
- pažeidimų kamieno
- medžio gyvybingumo būklės
- jeigu medis padengtas sniegu: sniego dangos storio
- šlaito krypties
- vėjo krypties ir greičio
- šalia augančių medžių

Gali būti išskirti keli skirtingos šių sąlygų atvejai. Šioje naudojimo instrukcijoje yra aprašyti tik 2 atvejai.

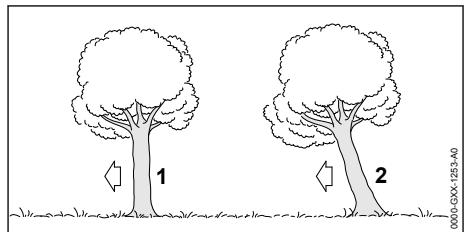

1 Normalus medis

Normalus medis auga tiesiai ir turi vienodą medžio viršūnę.

2 Kreivi medžiai

Kreivas medis auga pasvirai ir jo viršūnė nukreipta virtimo kryptimi.

11.4.7 Normalaus mažo skersmens medžio kirtimas

Normalus medis yra pjaunamas paprastu pjūviu su saugos juosta. Šis pjūvis turi būti atliekamas, jeigu kamieno skersmuo mažesnis negu esamos motorinio pjūklo pjovimo juostos ilgis.

- ▶ Perspėti aplinkinius.

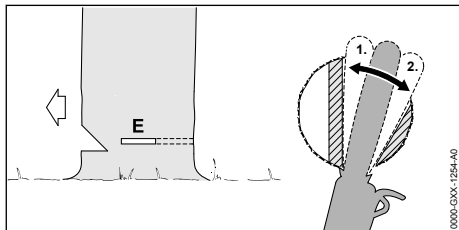

- ▶ Pjovimo juosta smeigti į [pjovą] tol, kol ji išlįs kitoje kamieno pusėje, 11.4.5.
- ▶ Atraminiai dantukai atremiami į medienos dalį ir naudojami kaip sukimo taškas.
- ▶ [pjovą] kamiene suformuoti nenupjautos medienos dalies kryptimi.
- ▶ [pjovą] kamiene suformuoti saugos juostos kryptimi.

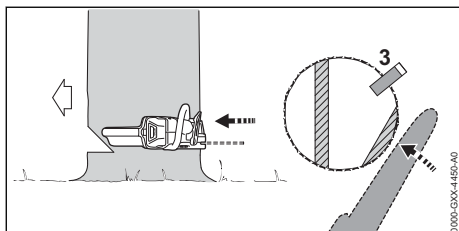

- ▶ Naudoti pleišną. Pleištas turi tikti prie medžio skersmens ir [pjovos] pločio.
- ▶ Perspėti aplinkinius.
- ▶ Saugos juosta nupjauti ištiestomis rankomis iš išorės horizontaliai [pjovos] lygyje. Medis krenta.

11.4.8 Normalaus didelio skersmens medžio kirtimas

Normalus medis yra pjaunamas paprastu pjūviu su saugos juosta. Ši pjovimo technika naudojama, jei medžio skersmuo didesnis negu esamos motorinio pjūklo pjovimo juostos ilgis.

- ▶ Perspėti aplinkinius.

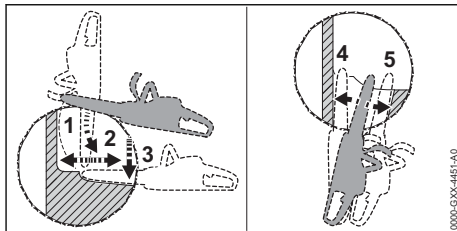

- ▶ Atraminius dantukus atremiami į medį [pjovos] aukštyje ir naudojami kaip sukimo taškas.
- ▶ Motorinis pjūklas turi judėti tik horizontaliai ir kiek įmanoma plačiau.
- ▶ [pjovą] kamiene suformuoti nenupjautos medienos dalies kryptimi.
- ▶ [pjovą] kamiene suformuoti saugos juostos kryptimi.
- ▶ Pereiti į priešingą kamieno pusę.
- ▶ Pjovimo juosta išmeigti tame pačiame lygyje kaip [pjovą].
- ▶ [pjovą] kamiene suformuoti nenupjautos medienos dalies kryptimi.
- ▶ [pjovą] kamiene suformuoti saugos juostos kryptimi.

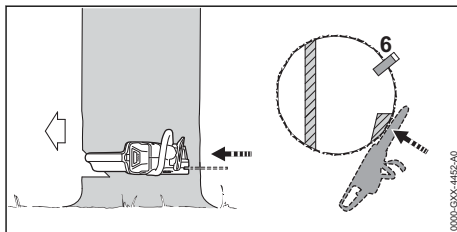

- ▶ Naudoti pleišną. Pleištas turi tikti prie medžio skersmens ir [pjovos] pločio.
- ▶ Perspėti aplinkinius.
- ▶ Saugos juosta nupjauti ištiestomis rankomis iš išorės horizontaliai [pjovos] lygyje. Medis krenta.

11.4.9 Pasvirusio mažo skersmens medžio kirtimas

Pasviręs medis pjaunamas naudojant pjūtį su saugos juosta. Ši pjovimo technika turi būti naudojama, kai medžio skersmuo mažesnis nei esamos motorinio pjūklo pjovimo juostos ilgis.

- ▶ Perspėti aplinkinius.

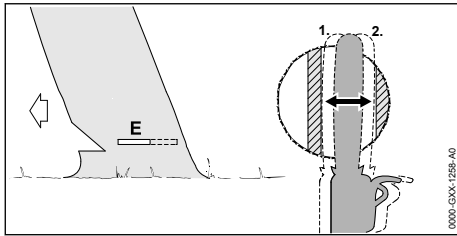

- ▶ Pjovimo juosta smeigti į įpjovą tol, kol ji išlįs kitoje kamieno pusėje, 11.4.5.
- ▶ Įpjovą kamiene suformuoti nenupjautos medienos dalies kryptimi.
- ▶ Įpjovą kamiene suformuoti prilaikančiosios juostos kryptimi.

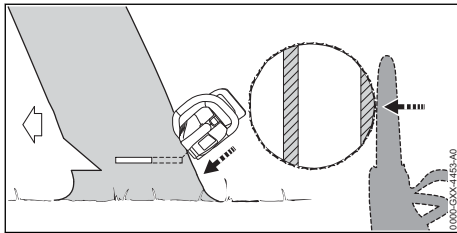

- ▶ Perspėti aplinkinius.
- ▶ Prilaikančiąją juosta nupjauti ištiestomis rankomis iš išorės ir įstrižai. Medis krenta.

11.4.10 Pasvirusio didelio skersmens medžio kirtimas

Pasviręs medis yra pjaunamas paprastu pjūviu su saugos juosta. Ši pjovimo technika naudojama, jei medžio skersmuo didesnis negu esamos motorinio pjūklų pjovimo juostos ilgis.

- ▶ Perspėti aplinkinius.

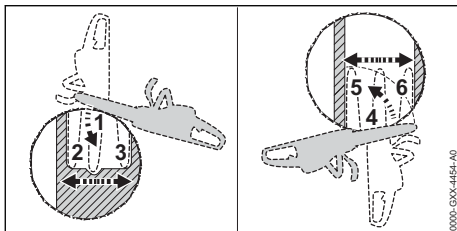

- ▶ Atraminiai dantukai atremiami į medį po prilaikančiąją juosta ir naudojami kaip sukimo taškas.
- ▶ Motorinis pjūklas turi judėti tik horizontaliai ir kiek įmanoma plačiau.
- ▶ Įpjovą kamiene suformuoti nenupjautos medienos dalies kryptimi.

- ▶ Įpjovą kamiene suformuoti prilaikančiosios juostos kryptimi.
- ▶ Pereiti į priešingą kamieno pusę.
- ▶ Atraminiai dantukai atremiami į medį po įpjovą ir naudojami kaip sukimo taškas.
- ▶ Motorinis pjūklas turi judėti tik horizontaliai ir kiek įmanoma plačiau.
- ▶ Įpjovą kamiene suformuoti nenupjautos medienos dalies kryptimi.
- ▶ Įpjovą kamiene suformuoti prilaikančiosios juostos kryptimi.

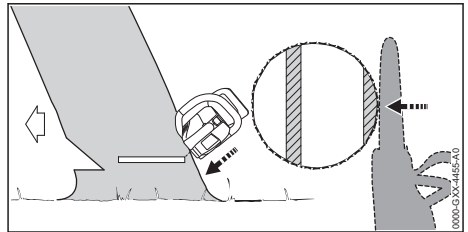

- ▶ Perspėti aplinkinius.
- ▶ Prilaikančiąją juosta nupjauti ištiestomis rankomis iš išorės ir įstrižai. Medis krenta.

12 Po darbo

12.1 Po darbo

- ▶ Motorinį pjūklą išjungti, įjungti grandinės stabdį ir išimti akumuliatorių.
- ▶ Jeigu motorinis pjūklas šlapias: motorinį pjūklą išdžiovinti.
- ▶ Jeigu akumuliatorius šlapias: akumuliatorių išdžiovinti.
- ▶ Motorinį pjūklą nuvalyti
- ▶ Pjovimo juosta ir pjovimo grandinę nuvalyti
- ▶ Veržlę atlaisvinti.
- ▶ Įtempimo ratuką pasukti 2 ratus prieš laikrodžio rodyklę.
- ▶ Pjovimo grandinę atlaisvinti.
- ▶ Veržlę priveržti.
- ▶ Grandinės apsaugą taip užmaiti ant pjovimo juostos, kad būtų uždengta visa pjovimo juosta.
- ▶ Akumuliatorių nuvalyti.

13 Pernešimas

13.1 Motorinio pjūklų transportavimas

- ▶ Motorinį pjūklą išjungti, įjungti grandinės stabdį ir išimti akumuliatorių.
- ▶ Grandinės apsaugą ant pjovimo juostos užmaiti taip, kad jis uždengtų visą pjovimo juosta.

Motorinio pjūklo nešimas

- ▶ Motorinį pjūklą dešiniąja ranka už vamzdinės rankenos nešti taip, kad pjovimo juosta būtų nukreipta atgal.

Motorinio pjūklo vežimas transporto priemonėje

- ▶ Motorinį pjūklą pritvirtinti taip, kad jis neapvirstų ir negalėtų judėti.

13.2 Akumulatoriaus pervežimas

- ▶ Motorinį pjūklą išjungti, įjungti grandinės stabdį ir išimti akumuliatorių.
- ▶ Įsitikinti, kad akumuliatorius saugioje padėtyje.
- ▶ Akumuliatorių supakuoti taip, kad būtų išpildytos sekančios sąlygos:
 - Pakuotė nėra atspari elektros pralaidumui.
 - Akumuliatorius negali judėti pakuotėje.
- ▶ Pakuotę pritvirtinti taip, kad ji negalėtų judėti.

Akumuliatorius priskiriamas prie pavojingų transportavimui krovinių. Akumuliatorius klasifikuojamas pagal UN 3480 (Ličio jonų akumuliatoriai) ir buvo išbandytas vadovaujantis UN instrukcijos III dalies, 38.3 poskyrio kriterijus.

Transportavimo reglamentai yra nurodyti www.stihl.com/safety-data-sheets.

14 sandėliuojate

14.1 Motorinio pjūklo saugojimas

- ▶ Motorinį pjūklą išjungti, įjungti grandinės stabdį ir išimti akumuliatorių.
- ▶ Grandinės apsaugą taip užmauti ant pjovimo juostos, kad būtų uždengta visa pjovimo juosta.
- ▶ Motorinį pjūklą laikyti taip, kad būtų išpildytos sekančios sąlygos:
 - Motorinis pjūklas turi būti laikomas vaikams nepasiekiamoje vietoje.
 - Motorinis pjūklas yra švarus ir sausas.
- ▶ Jeigu motorinis pjūklas nenaudojamas daugiau kaip 3 mėnesius: pjovimo juostą ir grandinę nuimti.

14.2 Akumulatoriaus laikymas

STIHL rekomenduoja akumuliatorių laikyti įkrovimo būklės tarp 40 % ir 60 % (dega 2 žali diodai).

- ▶ Akumuliatorių laikyti taip, kad būtų išpildytos sekančios sąlygos:
 - Akumuliatorius turi būti laikomas vaikams nepasiekiamoje vietoje.
 - Akumuliatorius yra švarus ir sausas.
 - Akumuliatorius yra uždaroje patalpoje.
 - Akumuliatorių laikyti atskirai nuo motorinio pjūklo ir įkroviklio.

- Akumuliatorius yra elektra nelaidžioje pakuotėje.
- Akumuliatorius yra aplinkoje, kur temperatūra tarp 10 °C ir + 50 °C.

15 Valymas

15.1 Motorinio pjūklo valymas

- ▶ Motorinį pjūklą išjungti, įjungti grandinės stabdį ir išimti akumuliatorių.
- ▶ Motorinį pjūklą nuvalyti drėgna šluoste arba STIHL dervų tirpikliu.
- ▶ Teptuku išvalyti vėdinimo angas.
- ▶ Nuimti varančiosios žvaigždutės dangtelį.
- ▶ Sritį aplink varančiąją žvaigždutę nuvalyti drėgna šluoste arba STIHL dervų tirpikliu.
- ▶ Iš akumulatoriaus dėklo pašalinti pašalines medžiagas ir akumulatoriaus dėklą išvalyti drėgna šluoste.
- ▶ Elektros kontaktus akumulatoriaus dėkle nuvalyti teptuku ar minkštu šepetėliu.
- ▶ Uždėti varančiosios žvaigždutės dangtelį.

15.2 Pjovimo juostą ir pjovimo grandinę nuvalyti

- ▶ Motorinį pjūklą išjungti, įjungti grandinės stabdį ir išimti akumuliatorių.
- ▶ Pjovimo juostą ir grandinę nuimti.

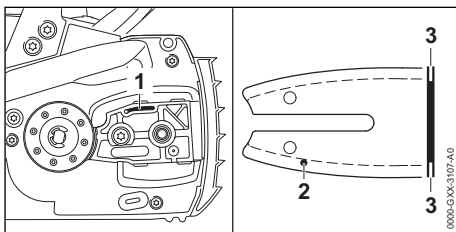

- ▶ Tepimo alyvos kanalą (1), alyvos padavimo angelę (2) ir griovelį (3) išvalyti su teptuku, minkštu šepetėliu arba STIHL dervų tirpikliu.
- ▶ Pjovimo grandinę nuvalyti su teptuku, minkštu šepetėliu arba STIHL dervų tirpikliu.
- ▶ Sumontuoti pjovimo juostą ir pjovimo grandinę.

15.3 Akumulatoriaus valymas

- ▶ Akumuliatorių nuvalyti su drėgna šluoste.

16 Priežiūra

16.1 Techninės priežiūros intervalai

Techninės priežiūros intervalai priklauso nuo aplinkos ir darbo sąlygų. STIHL rekomenduoja šiuos techninės priežiūros intervalus:

Grandinės stabdys

- ▶ Grandinės stabdžio techninę priežiūrą toliau nurodytais intervalais pavesti STIHL prekybos atstovui:
 - Naudojant visą dieną: kas ketvirtį
 - Naudojant dalį dienos: kas pusę metų
 - Naudojant retkarčiais: kas metus

Kas savaitę

- ▶ Patikrinti varančiąją žvaigždutę.
- ▶ Patikrinti pjovimo juostą ir pašalinti šerpetas.
- ▶ Patikrinti ir pagaląsti pjovimo grandinę.

Kas mėnesį

- ▶ STIHL prekybos atstovui pavesti išvalyti alyvos bakelį.

16.2 Pjovimo juostos šerpetų pašalinimas

Ant pjovimo juostos kraštų gali susidaryti šerpetos.

- ▶ Šerpetas pašalinti su plokščia dilde arba STIHL pjovimo juostos valytuvu.
- ▶ Jeigu kyla neaiškumų: kreiptis į STIHL specializuotą pardavėją.

16.3 Pjovimo grandinės galandini-mas

Reikia turėti įgūdžių, kad teisingai paaštrinti pjovimo grandinę.

STIHL dildės, STIHL galandinimo šablonai, STIHL galandinimo įrankiai ir brošiūra "STIHL pjovimo grandinių aštrinimas", padės teisingai paaštrinti pjovimo grandinę. Brošiūrą rasite www.stihl.com/sharpening-brochure.

STIHL rekomenduoja dėl pjovimo grandinės aštrinimo kreiptis į STIHL specializuotos prekybos atstovą.

⚠ ISPEJIMAS

- Pjovimo grandinės pjaunamieji dantukai aštrūs. Naudotojas gali įsipjauti.
 - ▶ Mūvėti darbinės pirštines iš atsparios medžiagos.

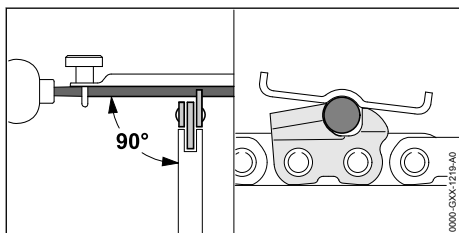

- ▶ Kiekvieną pjovimo dantuką aštrinti apvalia dilde taip, kad būtų išpildytos sekančios sąlygos:
 - Apvali dildė turi tikti prie pjovimo grandinės žingsnio.
 - Apvali dildė turi būti braukiama iš vidaus į išorę.
 - Apvali dildė turi būti braukiama stačiu kampu į pjovimo juostos šoninį paviršių.
 - Laikomasi 30° galandimo kampo.

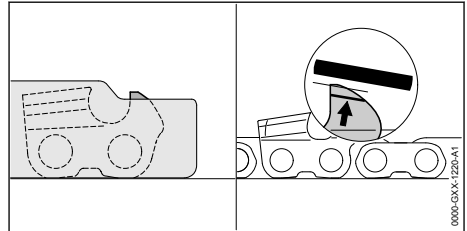

- ▶ Gylio ribotuva su plokščia dilde taip žeminti, kad ji su STIHL kalibruota plokšte būtų paraleliai nudilimo atžymai. STIHL kalibruota plokštelė turi atitikti pjovimo grandinės žingsnį.
- ▶ Iškilus neaiškumų: kreiptis į STIHL specializuotos prekybos atstovą.

17 Remontas

17.1 Motorinio pjūklo ir akumuliatoriaus remontas

Naudotoji negalima pačiam remontuoti pjovimo juostos, grandinės ir akumuliatoriaus.

- ▶ Jeigu pažeisti motorinis pjūklas, pjovimo juosta ar grandinė: motorinio pjūklo, pjovimo juostos ar grandinės nenaudoti, kreiptis į STIHL specializuotos prekybos atstovą.
- ▶ Jeigu akumuliatorius sugedęs ar pažeistas: akumuliatorių pakeisti nauju.

18 Gedimų šalinimas

18.1 Motorinio pjūklo arba akumulatoriaus gedimų šalinimas

Triktis	Akumulatoriaus šviesos diodai	Priežastis	Problemos sprendimas
Motorinis pjūklas neįsijungia.	1 šviesos diodas mirksi žaliai.	Akumulatorius per mažai įkrautas.	► Akumuliatorių visiškai įkrauti taip, kaip aprašyta kroviklių STIHL AL 101, 300, 500 naudojimo instrukcijoje.
	1 šviesos diodas šviečia raudonai.	Akumulatorius per šiltas arba per šaltas.	► Įjungti pjovimo grandinės stabdį ir išimti akumuliatorių. Įjungti pjovimo grandinės stabdį ir išimti akumuliatorių. ► Palaukti, kol akumulatorius atvės arba sušils.
	3 šviesos diodai mirksi raudonai.	Motorinis pjūklas sugedęs.	► Įjungti pjovimo grandinės stabdį ir išimti akumuliatorių. Įjungti pjovimo grandinės stabdį ir išimti akumuliatorių. ► Nuvalyti elektros kontaktus akumulatoriaus dėkle. ► Įdėti akumuliatorių. ► Išjunkite grandinės stabdį. ► Motorinį pjūklą įjungti. ► Jeigu toliau mirksi 3 raudoni diodai: motorinio pjūklo nenaudoti ir kreiptis į specializuotos STIHL prekybos atstovą.
	3 šviesos diodai šviečia raudonai.	Motorinis pjūklas per šiltas.	► Įjungti pjovimo grandinės stabdį ir išimti akumuliatorių. Įjungti pjovimo grandinės stabdį ir išimti akumuliatorių. ► Leisti motoriniam pjūklui atvėsti.
	4 šviesos diodai mirksi raudonai.	Akumulatoriaus triktis.	► Įjungti pjovimo grandinės stabdį ir išimti ir vėl įdėti akumuliatorių. ► Išjunkite grandinės stabdį. ► Motorinį pjūklą įjungti. ► Jei 4 šviesos diodai ir toliau mirksi raudonai: nenaudoti akumulatoriaus ir kreiptis į STIHL prekybos atstovą.
		Nutrūkęs elektros ryšys tarp motorinio pjūklo ir akumulatoriaus.	► Įjungti pjovimo grandinės stabdį ir išimti akumuliatorių. Įjungti pjovimo grandinės stabdį ir išimti akumuliatorių. ► Nuvalyti elektros kontaktus akumulatoriaus dėkle. ► Įdėti akumuliatorių.
		Motorinis pjūklas arba akumulatoriaus sudrėkę.	► Motorinį pjūklą ar akumuliatorių išdžiovinti.
Motorinis pjūklas išsijungia darbo metu.	3 šviesos diodai šviečia raudonai.	Motorinis pjūklas per šiltas.	► Įjungti pjovimo grandinės stabdį ir išimti akumuliatorių. Įjungti pjovimo grandinės stabdį ir išimti akumuliatorių. ► Leisti motoriniam pjūklui atvėsti.
		Elektros įrangos triktis.	► Įjungti pjovimo grandinės stabdį ir išimti ir vėl įdėti akumuliatorių. ► Motorinį pjūklą įjungti.
Motorinio pjūklo darbo laikas per trumpas.		Akumulatorius nevisiškai įkrautas.	► Akumuliatorių visiškai įkrauti taip, kaip aprašyta kroviklių STIHL AL 101, 300, 500 naudojimo instrukcijoje.
		Viršyta akumulatoriaus eksploatavimo trukmė.	► Pakeisti akumuliatorių.

Trikts	Akumuliatoriaus šviesos diodai	Priežastis	Problemos sprendimas
Pjovimo zonoje rūksta arba junta- mas degėsių kvapas.		Pjovimo grandinė blogai išgaląsta.	Tinkamai išgaląsti pjovimo grandinę.
		Alyvos bakelyje per mažai pjovimo grandinių tepimo alyvos.	Įpilti pjovimo grandinių tepimo alyvos.
		Grandinės tepimo sistema tiekia per mažai pjovimo grandinių tepimo alyvos.	Nenaudoti motorinio pjūklo ir kreiptis į STIHL prekybos atstovą.
		Pjovimo grandinė per stipriai įtempta.	Tinkamai įtempti pjovimo grandinę.
		Motorinis pjūklas netinkamai naudojamas.	Paprašyti, kad kas nors paaiškintų ir pasi-mokyti naudoti.

19 Techniniai daviniai

19.1 Motorinis pjūklas STIHL MSA 220 C

Leidžiami naudoti akumuliatoriai:

- STIHL AP
- STIHL AR
- Svoris be akumuliatoriaus, pjovimo juostos ir pjovimo grandinės: 2,9 kg
- Maksimali alyvos bako talpa: 210 cm³ (0,21 l)

Veikimo trukmė nurodyta www.stihl.com/battery-life.

19.2 Varančiosios žvaigždutės ir grandinės greičiai

Galima naudoti toliau nurodytas varančiąsias žvaigždutes:

- 6-dantų, 3/8" P
- Didžiausias grandinės greitis pagal ISO 11681: 23,3 m/s

19.3 Mažiausias pjovimo juostų griovelio gylis

Mažiausias griovelio gylis priklauso nuo pjovimo juostos žingsnio.

- 3/8" P: 5 mm

19.4 Akumuliatorius STIHL AP

- Akumuliatoriaus technologija: Lithium-Ionen
- Įtampa: 36 V
- Talpa Ah: žiūrėti ant skydelio
- Energijos kiekis Wh: žiūrėti ant skydelio
- Svoris kg: žiūrėti ant skydelio
- Leidžiama temperatūra naudojimui ir laikymui: - 10 °C iki + 50 °C

19.5 Garso ir vibracijos vertės

Garso slėgio lygio K vertė yra 2 dB(A). Garso galios lygio K vertė yra 2 dB(A). Vibracijos verčių K vertė yra 2 m/s².

MSA 220 C 3/8" P

- Garso slėgio lygis L_{pA}, išmatuotas pagal EN 60745-2-13: 89 dB(A) standartą
- Garso galios lygis L_{WA}, išmatuotas pagal EN 60745-2-13: 100 dB(A)
- Vibracijos vertė a_{nv}, išmatuota pagal EN 60745-2-13 standartą:
 - Valdymo rankena: 3,6 m/s²
 - Vamzdinė rankena: 4,8 m/s²

Nurodytos vibracijų vertės išmatuotos standarti-niu matavimo metodu ir gali būti naudojamos vie-nam elektriniam įrankiui palyginti su kitu. Fakti-nės vibracijų vertės gali skirtis nuo nurodytųjų verčių – tai priklauso nuo įrankio naudojimo būdo. Nurodytomis vibracijų vertėmis taip pat galima vadovautis preliminariai vertinant vibracinį poveikį. Reikia įvertinti faktinį vibracinį poveikį. Taip pat galima atsižvelgti ir į laikotarpius, kai elektrinis įrankis yra išjungtas, ir laikotarpius, kai įrankis įjungtas, tačiau veikia nenaudojamas.

Informacijos, kaip vykdomi direktyvos 2002/44/EB reikalavimai darbuotojams nuo vibracijų apsaugoti, galima rasti www.stihl.com/vib.

19.6 REACH

REACH pažymi ES potvarkį dėl registravimo, vertinimo ir chemikalų leistinas normas.

Informacijos apie atitikimą REACH potvarkiui
(ES) Nr. rasite www.stihl.com/reach.

20 Pjovimo juostos ir pjovimo grandinės deriniai

20.1 Motoriniai pjūklai STIHL MSA 220 C

Žingsnis	Varančiojo narelio storis / griovelio plotis	Ilgis	Pjovimo juosta	Kreipiamosios žvaigždutės dantų skaičius	Varančiųjų narelių skaičius	Pjovimo grandinė
3/8" P	1,3 mm	30 cm	Rollomatic E Rollomatic E light	9	44	3/8"PS3
		35 cm			50	
		40 cm			55	
		30 cm			44	3/8"PS
		35 cm			50	
		40 cm			55	
		30 cm			44	3/8"PM3
		35 cm			50	
		40 cm			55	
		30 cm			44	3/8"PD3
		35 cm			50	
		40 cm			55	

Pjovimo juostos pjovimo ilgis priklauso nuo naudojamo motorinio pjūklo ir naudojamos pjovimo grandinės. Faktinis pjovimo juostos pjovimo ilgis gali būti mažesnis nei nurodytas ilgis.

21 Atsarginės dalys ir priedai

21.1 Atsarginės dalys ir priedai

STIHL Šie simboliai žymi originalias
 STIHL atsargines dalis ir originalius
STIHL priedus.

STIHL rekomenduoja naudoti originalias
STIHL atsargines dalis ir originalius STIHL priedus.

Nors nuolat stebi rinką, STIHL negali įvertinti kitų gamintojų atsarginių dalių ir priedų patikimumo, saugos bei tinkamumo, todėl tokius naudojant, STIHL negali už juos garantuoti.

STIHL originaliųjų atsarginių dalių ir STIHL originaliųjų priedų galima įsigyti iš STIHL specializuoto prekybos atstovo.

22 Utilizavimas

22.1 Motorinio pjūklo ir akumuliatoriaus utilizavimas

Aktuali informacija apie utilizaciją yra pas
STIHL specializuotos prekybos atstovą.

- ▶ Motorinį pjūklą, pjovimo juosta, pjovimo grandinę, akumuliatorių, priedus ir pakuotę utilizuokite pagal įstatymus ir neteršiant aplinkos.

23 ES- atitikties sertifikatas

23.1 Motoriniai pjūklai STIHL MSA 220 C

ANDREAS STIHL AG & Co. KG
Badstraße 115
D-71336 Waiblingen

Vokietija

- prisiimdama visą atsakomybę deklaruoja, kad
- Rūšis: Akumuliatorinis pjūklas
 - Gamintojo prekių ženklas: STIHL
 - Tipas: MSA 220 C, serijos identifikacinis numeris: 1251

išpildo visus atitinkamų direktyvų 2011/65/ES, 2006/42/EB, 2014/30/ES ir 2000/14/EB reikalavimus ir yra sukonstruotas ir pagamintas, remiantis produkto pagaminimo datai galiojančiomis sekančių formų versijomis: EN 55014-1, EN 55014-2, EN 60745-1 ir EN 60745-2-13.

- ES tipo tyrimą pagal Direktyvos 2006/42/EB 12.3(b) str. atliko: VDE Prüf- u. Zertifizierungsinstitut (Bandymų ir sertifikavimo institutas) (NB 0366), Merianstraße 28, 63069 Offenbach, Vokietija
- Sertifikato numeris: 40048369

Išmatuotasis ir garantuotasis garso galios lygis buvo nustatyti vadovaujantis Direktyvos 2000/14/EB V priedu.

MSA 220 C

- Išmatuotas triukšmo lygis: 102 dB(A)
- Garantuotas triukšmo lygis: 104 dB(A)

Techniniai dokumentai saugomi AND-REAS STIHL AG & Co. KG Gaminų patvirtinimo skyriuje.

Pagaminimo metai ir gamyklinis numeris yra nurodyti ant motorinio pjūklo.

Waiblingen, 2020-02-03

ANDREAS STIHL AG & Co. KG



Įmonės vardas

Dr. Jürgen Hoffmann, Gaminų duomenų, jiems taikomų nuostatų ir patvirtinimo skyriaus vadovas

24 Bendri saugumo nurodymai elektriniams įrenginiams

24.1 Įvadas

Šiame skyriuje perteikiami normoje EN/EC 62841 suformuluoti nurodymai saugumui, dirbant su rankose nešamais elektriniais įrenginiais.

STIHL privalo atkurti šiuos tekstus.

"Saugos, eksploatuojant elektros įrankius taisyklėse" esantys saugos nurodymai dėl elektros smūgio išvengimo STIHL akumuliatorių energiją naudojančius įrenginius nėra taikomi.



ISPEJIMAS

- **Perskaitykite visus saugumo nurodymus, instrukcijas, paveikslėlius ir techninius duomenis, galiojančius šiam elektriniam įrankiui.** Nesilaikant toliau pateiktų instrukcijų, galima patirti elektros smūgį, gali kilti gaisras ir (arba) galima sunkiai susižaloti. **Išsaugokite visus saugumo instrukcijas ir nurodymus.**

Saugaus darbo instrukcijose naudojamas terminas "elektrinis įrenginys" liečia tiek elektrinius įrenginius (su elektros pajungimo laidu), tiek akumuliatorinius įrenginius (be elektros pajungimo laido).

24.2 Darbo vietos sauga

- Darbo zona turi būti švari ir gerai apšviesta.** Jei darbo zona netvarkinga ar neapšviesta, gali įvykti nelaimingas atsitikimas.
- Nenaudokite elektrinio įrankio sprogoje aplinkoje, kurioje yra degių skysčių, dujų ar dulkių.** Elektriniai įrankiai įskelia kibirkščius, ir jos gali uždegti dulkes ar garus.
- Dirbdami su elektriniu įrankiu neleiskite artintis vaikams ar kitiems asmenims.** Atitraukus dėmesį, elektrinis įrankis gali tapti nevaldomas.

24.3 Elektros sauga

- Elektrinio įrankio jungiamasis kištukas turi tikti elektros lizdai. Jokiu būdu nekeiskite kištuko. Jei elektrinis įrankis įžemintas, nenaudokite adapterių.** Naudojant originalius kištukus ir tinkamus elektros lizdus sumažėja elektros smūgio pavojus.
- Stenkitės nesiliesti prie įžemintų paviršių, pavyzdžiui, vamzdžių, šildymo įrenginių, viryklių ir šaldytuvų.** Kai kūnas įžemintas, padidėja elektros smūgio pavojus.
- Saugokite elektrinius įrankius nuo lietaus ar drėgmės.** Į elektrinio įrankio vidų patekus vandens, padidėja elektros smūgio pavojus.
- Nenaudokite jungiamojo laido ne pagal paskirtį. Jungiamasis laidas neskirtas elektriniam įrankiui nešti, tempti arba traukti norint iš elektros lizdo ištraukti kištuką. Saugokite jungiamąjį laidą nuo karščio, aštrių briaunų ir slankių dalių, neištepkite jo alvyva.** Apgadinus arba suraizgius jungiamuosius laidus, padidėja elektros smūgio pavojus.
- Dirbdami su elektriniu įrankiu lauke, naudokite tik darbui lauke tinkamus ilginamuosius laidus.** Naudojant darbui lauke tinkamą ilginamąjį laidą, sumažėja elektros smūgio pavojus.
- Jei elektrinis įrankis neišvengiamai turi būti naudojamas drėgnoje aplinkoje, naudokite pažaidos srove valdomą jungtuvą.** Naudojant pažaidos srove valdomą jungtuvą sumažėja elektros smūgio pavojus.

24.4 Žmonių sauga

- Būkite atidūs, sutelkę dėmesį į tai, ką darote, ir laikykitės įprastų darbo su elektriniu įrankiu taisyklių. Nenaudokite elektrinių įrankių, jei pajutote nuovargį, vartojote narkotinių medžiagų, alkoholio ar vaistų.** Menkiausias neapdairumas dirbant su elektriniu įrankiu gali būti sunkių sužalojimų priežastis.

- b) **Dėvėkite asmenines apsaugos priemones ir būtinai užsidėkite apsauginius akinius.** Elektrinio įrankio tipui ir jo naudojimo būdai tinkamos asmeninės apsaugos priemonės, pavyzdžiui, kaukė nuo dulkių, neslystanti saugi avalynė, apsauginis šalmas ar klausos apsaugos priemonė, sumažina pavojų susižaloti.
- c) **Saugokitės, kad netyčia neįjungtumėte įrankio. Prieš prijungdami elektrinį įrankį prie elektros tinklo ir (arba) akumulatoriaus, prieš jį pakeldami ar nešdami įsitikinkite, kad elektrinis įrankis yra išjungtas.** Jei nešdami elektrinį įrankį pirštą laikysite ant jungiklio arba į elektros tinklą įjungsite jau įjungtą elektrinį įrankį, gali įvykti nelaimingas atsitikimas.
- d) **Prieš jungdami elektrinį įrankį, pašalinkite reguliavimo įrankius arba veržliarakčius.** Besiurančioje elektrinio įrankio dalyje esantis įrankis ar raktas gali sužaloti.
- e) **Venkite nenatūralios kūno padėties. Stovėkite stabiliai, visada išlaikykite pusiausvyrą.** Taip geriau galėsite kontroliuoti elektrinį įrankį nenumatytomis aplinkybėmis.
- f) **Vilkėkite tinkamus drabužius. Nevilkėkite plačių drabužių, būkite be papuošalų.** Plaukus ir drabužius saugokite nuo slankiųjų dalių. Slankiosios dalys gali įtraukti laisvus drabužius, papuošalus ar ilgus plaukus.
- g) **Jei prie įrankio galima prijungti dulkių siurbimo ar dulkių surinkimo įrenginių, juos reikia prijungti ir tinkamai naudoti.** Susiurbus dulkes, sumažėja dulkių keliamas pavojus.
- h) **Nesijauskite nepagrįstai saugūs ir būtinai laikykites elektrinių įrankių naudojimo saugos taisyklių, net jei elektrinį įrankį naudojote daug kartų ir gerai mokate su juo dirbti.** Nerūpestingai elgdami greičiau galite sunkiai susižaloti.
- d) **Nenaudojamus elektrinius įrankius laikykite vaikams nepasiekiamoje vietoje. Neleiskite elektrinio įrankio naudoti su juo nesusipažinusiems ar šių nurodymų neperskačiusiems žmonėms.** Elektriniai įrankiai kelia pavojų, jei juos naudoja patirties neturintys žmonės.
- e) **Rūpestingai prižiūrėkite elektrinius ir papildomus darbo įrankius.** Patikrinkite, ar tinkamai veikia ir ar neužsikirtusios slankiosios dalys, ar nėra elektrinio įrankio veikimą bloginančių sulūžusių arba apgadintų dalių. Prieš naudodami elektrinį įrankį pasirūpinkite, kad sugadintos dalys būtų pataisytos. Daug nelaimingų atsitikimų įvyksta dėl netinkamai prižiūrimų elektrinių įrankių.
- f) **Pjovimo įrankiai turi būti aštrūs ir švarūs.** Rūpestingai prižiūrimi pjovimo įrankiai su aštriais ašmenimis rečiau įstringa, juos lengviau valdyti.
- g) **Elektrinį įrankį, papildomą įrangą, priedus ir kt. naudokite vadovaudamiesi šiais nurodymais. Taip pat įvertinkite darbo sąlygas ir atliktiną darbą.** Elektrinius įrankius naudojant nenumatytais tikslais gali susiklostyti pavojingų situacijų.
- h) **Rankenos ir suimamieji paviršiai turi būti sausi, švarūs ir neištepti alyva ar tepalu.** Jei rankenos ar suimamieji paviršiai slidūs, elektrinio įrankio negalėsite saugiai naudoti ir valdyti nenumatytomis situacijomis.

24.6 Akumulatorinio įrenginio naudojimas ir priežiūra

24.5 Elektrinio įrankio naudojimas ir elgesys su juo

- a) **Venkite elektrinio įrankio perkrovą. Naudokite darbui tinkamą elektrinį įrankį.** Tinkamu elektriniu įrankiu darbą nurodytoje įrankio naudojimo srityje atliksite geriau ir saugiau.
- b) **Nenaudokite elektrinio įrankio, jei sugedo jo jungiklis.** Neįsijungiantis arba neišsijungiantis elektrinis įrankis kelia pavojų, ir jį reikia pataisyti.
- c) **Prieš reguliuodami, padėdami elektrinį įrankį ar keisdami papildomus įrankius, ištraukite iš elektros lizdo kištuką ir (arba) išimkite išimamąjį akumuliatorių.** Ši atsargumo priemonė neleis elektriniam įrankiui netyčia įsijungti.
- a) **Įkraukite akumuliatorius tik su įkrovikliais, kuriuos rekomenduoja gamintojas.** Įkroviklis, kuris skirtas tam tikros rūšies akumuliatorių įkrovimui, gali užsidegti, jei jis naudojamas su kitokiu akumuliatoriumi.
- b) **Elektros įrankiuose naudokite tik tam skirtus akumuliatorius.** Kitokių akumuliatorių naudojimas gali sukelti sužeidimus ar gaisro pavojų.
- c) **Nelaikykite naudojamo akumulatoriaus šalia sąvaržėlių, monetų, raktų, vinių, varžtų ar kitų smulkių metalinių daiktų, kurie gali sąlygoti kontaktų atotrūkį.** Trumpas sujungimas tarp akumulatoriaus kontaktų gali sukelti nudegimus arba gaisrą.
- d) **Neteisingai naudojant, iš akumulatoriaus gali ištekėti skystis. Venkite kontakto su juo. Esant atsitiktiniam kontaktui, nuplauti vandeniu. Jei skystis patenka į akis, papildomai kreipkitės pas gydytoją.** Ištekantis akumulatoriaus skystis gali suerzinti ar nudeginti odą.

- e) **Nenaudokite pažeisto ar pakeisto akumuliatoriaus.** Pažeisti ar pakeisti akumuliatoriai gali sukelti gaisro, sprogo ar sužeidimo pavojų.
- f) **Saugokite akumuliatorių nuo ugnies ir per aukštos temperatūros poveikiu.** gnis arba virš 130 °C (265 °F) temperatūra gali sukelti sprogoimą.
- g) **Laikykites nurodymų įkrovimui ir niekada neįkraudinėkite akumuliatoriaus ar akumuliatorinio įrankio aukštesnėje nei nurodyta naudojimo instrukcijoje temperatūroje.** Neteisingas įkrovimas ar įkrovimas aukštesnėje nei leistinoje temperatūroje gali sunaikinti akumuliatorių ir padidinti gaisro pavojų.

24.7 Servisas

- a) **Elektrinį įrenginį taisyti paveskite tik kvalifikuotam personalui ir taisant naudoti tik originalias atsargines dalis.** Tuo bus užtikrinta, kad bus išsaugotas elektrinio įrenginio saugumas.
- b) **Niekada neatlikinėkite techninės priežiūros pažeistam akumuliatoriui.** Visą akumuliatorių techninę priežiūrą turėtų atlikti tik gamintojas ar įgaliotos aptarnavimo vietos.

24.8 Grandininių pjūklų naudojimo saugos nurodymai

Bendrieji grandininių pjūklų naudojimo saugos nurodymai

- a) **Pjūklui veikiant, visos kūno dalys turi būti atokiai nuo pjovimo grandinės.** Prieš užvesdami pjūklą įsitinkite, kad pjovimo grandinė niekur nesiliečia. Dėl menkausio neatidumo dirbant su grandininiu pjūklų pjovimo grandinė gali sugriebti drabužius arba kūno dalis.
- b) **Grandininį pjūklą visada laikykite dešiniąja ranka suėmę už galinės rankenos, o kairiąja – už priekinės rankenos.** Grandininį pjūklą laikant priešingai, padidėja pavojus susižaloti, todėl taip dirbti draudžiama.
- c) **Grandininį pjūklą laikykite už izoliuotų suimamųjų paviršių, nes pjovimo grandinė gali užkliudyti paslėptus elektros laidus.** Pjovimo grandinei prisilietus prie laido, kuriame yra įtampa, ši gali persiduoti metalinėms įrankio dalims ir sukelti elektros smūgį.
- d) **Užsidėkite akių apsaugos priemonę. Rekomenduojame naudoti ir kitas klausos, galvos, rankų, kojų ir pėdų apsaugos priemones.** Dėvint tinkamus apsauginius drabužius, pavojus būti sužalotiems skraidančių skiedrų ar

pavojus netyčia prisiliesti prie pjovimo grandinės yra mažesni.

- e) **Nenaudokite grandininio pjūklo stovėdami ant medžio, kopėčių, nuo stogo ar būdami ant netvirtu pagrindo.** Taip naudojant kyla pavojus susižaloti.
- f) **Visada pasirūpinkite, kad tvirtai stovėtumėte ir grandininį pjūklą naudokite tik stovėdami ant tvirtu, saugaus ir lygaus pagrindo.** Stovėdami ant slidaus pagrindo arba netvirtu paviršiaus, galite nesuvaldyti grandininio pjūklo.
- g) **Pjudami įtempių veikiamą šaką tikėkitės, kad ji gali atsokti.** Kai medienos plaušuose nebelieka įtampos, įtempių veikiama šaka gali kirsti dirbančiajam ir (arba) grandininis pjūklas gali tapti nevaldomas.
- h) **Būkite ypač atsargūs pjudami pomiškį ir jaunus medelius.** Plonos medžiagos gali įsipainioti į pjovimo grandinę ir kirsti jums arba išmušti jus iš pusiausvyros.
- i) **Grandininį pjūklą neškite išjungtą ir suėmę už priekinės rankenos, nuo jūsų kūno nukreipta pjovimo grandine. Gabendami grandininį pjūklą ar padėdami jį laikyti, visada užmaukite apsauginę įmautę.** rūpestingai elgiantis su grandininiu pjūklų sumažės tikimybė netyčia prisiliesti prie judančios pjovimo grandinės.
- j) **Vadovaukitės tepimo, grandinės įtempimo ir pjovimo juostos bei pjovimo grandinės keitimo nurodymais.** Netinkamai įtempta arba sutepta grandinė gali nutrūkti arba dėl to gali padidėti atitranskos pavojus.
- k) **Pjaukite tik medieną. Nenaudokite grandininio pjūklo darbams, kuriems jis nėra skirtas. Pavyzdys: nepjaukite grandininiu pjūklų metalo, plastiko, mūro ar nemedinių statybinųjų medžiagų.** Naudojant grandininį pjūklą nenumatytiems darbams, gali susiklostyti pavojingų situacijų.
- l) **Nebandykite kirsti medžio prieš tai neįvertinę pavojų ir nenumatę, kaip jų išvengti.** Kirsdamas medį įrankio naudotojas ar aplinkui stovintys žmonės gali sunkiai susižaloti.
- m) **Vadovaukitės visais nurodymais išvalydami iš grandininio pjūklo jame susikaupusias medžiagas, padėdami jį laikyti ar atliekanti techninės priežiūros darbus.** Įsitinkite, kad jungiklis išjungtas, o akumuliatoriaus blokas atjungtas. Grandininiam pjūklui netyčia įsijungus valant jame susikaupusias medžiagas ar atliekant techninės priežiūros darbus, galima sunkiai susižaloti.

24.9 Atmetimo priekšastys ir jo išven- gimas

Atmetimas gali atsirasti, kai pjovimo juostos galu paliečiamas daiktas ir kai mediena susilenkia ir pjovimo grandinė užstringa pjūvyje.

Palietimas juostos galu daugumoje atvejų gali iššaukti nelauktą atmetimą atgal, kai pjovimo juosta pašoka aukštyn ir dirbančiojo kryptimi.

Užstrigusi pjovimo grandinė ant viršutinio pjovimo juostos krašto gali atmesti pjovimo juostą dirbančiojo link.

Bet kuri iš šių situacijų gali privesti prie to, kad Jūs prarasite kontrolę pjūklui ir rimtai susižeisite. Nepasikliaukite vien tik saugos įranga sumontuota grandininiam pjūkle. Kaip naudojotas jūs privalote imtis įvairių priemonių, kad galėtumėte dirbti be nelaimingų atsitikimų ir sužeidimų.

Atmetimas atgal yra neteisingo ar klaidingo naudojimosi elektriniu įrenginiu pasekmė. Jos galima išvengti laikantis pateiktų norodų:

- **Pjūklą laikykite tvirtai abiejomis rankomis, nykščiai ir pirštai apgaubia grandininio pjūklo rankenas. Stovėkite ir rankas laikykite tokioje padėtyje, kad galėtumėti atlaikyti atmetimo atgal jėgas.** Kai imamasi reikalingų priemonių, naudojotas gali nugalėti atmetimo jėgas. Niekada nepalieskite grandininio pjūklo.
- **Venkite nenormalios kūno laikysenos ir niekada nepjaukite virš pečių lygio.** Taip išvengsite nelaukto priletimo pjovimo juostos galu ir galėsite geriau kontroliuoti pjūklą nenumatytoje situacijoje.
- **Visada naudokite tik gamintojo rekomenduojamas pakaitines pjovimo juostas ir grandines.** Neteisingų pakaitinių juostų ir grandinių naudojimas gali privesti prie grandinės trūkimo ir/ar atmetimo atgal.
- **Visada laikykitės gamintojo nurodymų pjovimo grandinės galandinimui ir priežiūrai.** Per žemi gylio ribotuvai padidina atmetimo galimybę.

Saturs

1	Priekšvārds.....	29
2	Informācija par šo lietošanas instrukciju... 29	29
3	Pārskats.....	30
4	Drošības norādījumi.....	31
5	Motorzāģa sagatavošana darbam.....	38
6	Motorzāģa montāža.....	38
7	Ķēdes bremzes bloķēšana un atļaišana... 41	41
8	Akumulatora ievietošana.....	41

9	Motorzāģa ieslēgšana un izslēgšana.....	41
10	Motorzāģa un akumulatora pārbaude.....	42
11	Strādāšana ar motorzāģi.....	43
12	Pēc darba.....	47
13	Transportēšana.....	47
14	Uzglabāšana.....	47
15	Tīršana.....	48
16	Apkope.....	48
17	Remonts.....	49
18	Traucējumu novēršana.....	49
19	Tehniskie dati.....	50
20	Vadsliežu un zāģa ķēžu kombinācijas.....	51
21	Rezerves daļas un piederumi.....	51
22	Utilizēšana.....	52
23	ES atbilstības deklarācija.....	52
24	Vispārējie drošības norādījumi darbam ar elektroinstrumentiem.....	52

1 Priekšvārds

Cienītais klient, cienījamā kliente!

Mēs priecājamies, ka esat izvēlēties STIHL. Mēs atīstām un ražojam savus augstākās kvalitātes izstrādājumus atbilstoši savu klientu prasībām. Šādi rodas izstrādājumi, kas ir īpaši uzticami arī smagos apstākļos.

STIHL nodrošina arī augstāko servisa kvalitāti. Mūsu tirgotāji garantē profesionālas konsultācijas un apmācību, kā arī visaptverošu tehnisku apkalpošanu.

STIHL vienmēr ilgtspējīgu un atbildīgu rūpējas par dabu. Šī lietošanas instrukcija sniedz jums atbalstu, lai jūs ilgstoši, droši un videi draudzīgi varētu lietot savu STIHL Produkt ražojumu.

Mēs pateicamies par jūsu uzticību un vēlam jums izdošanos ar jūsu STIHL izstrādājumu.



Dr. Nikolas Stihl

**SVARĪGI! PIRMS LIETOŠANAS IZLASIET UN
SAGLABĀJIET.**

2 Informācija par šo lietoša- nas instrukciju

2.1 Spēkā esošie dokumenti

Ir spēkā vietējie drošības noteikumi.

- ▶ Papildus šai lietošanas pamācībai izlasiet, izprotiet un saglabājiet šos dokumentus:
 - Akumulatora STIHL AR lietošanas instrukcija
 - „Jostas soma AP ar pieslēguma kabeli“ lietošanas instrukcija
 - Akumulatora STIHL AP drošības norādījumi
 - Lādētāju STIHL AL 101, 300, 500 lietošanas instrukcija
 - Drošības informācija par STIHL akumulatoriem un produktiem ar iebūvētu akumulatoru: www.stihl.com/safety-data-sheets.

2.2 Brīdinājuma norāžu apzīmēšana tekstā

! BĪSTAMI

- Norāde sniedz informāciju par apdraudējumam, kas rada smagas traumas vai izraisa nāvi.
 - ▶ Minētās darbības var novērst smagas traumas vai nāvi.

! BRĪDINĀJUMS

- Norāde sniedz informāciju par apdraudējumam, kas var izraisīt smagas traumas vai nāvi.
 - ▶ Minētās darbības var novērst smagas traumas vai nāvi.

NORĀDĪJUMS

- Norāde sniedz informāciju par apdraudējumam, kas var izraisīt mantiskos bojājumus.
 - ▶ Minētās darbības var novērst mantiskos bojājumus.

2.3 Simboli tekstā

 Šis simbols sniedz norādi uz nodaļu šajā lietošanas instrukcijā.

3 Pārskats

3.1 Motorzāģis un akumulators

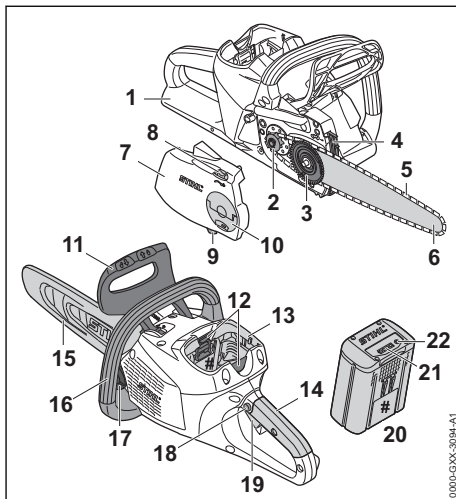

- 1 Aizmugurējais rokas aizsargs**
Aizmugurējais rokas aizsargs aizsargā labās puses roku pret kontaktu ar nomestu vai pārplīsušu zāģa ķēdi.
- 2 Ķēdes rats**
Ķēdes rats nodrošina zāģa ķēdes piedziņu.
- 3 Spriegošanas paplāksne**
Spriegošanas paplāksne pārvieto vadsliedi un šādi nospriego un atspriego zāģa ķēdi.
- 4 Robainais aizturis**
Robainais aizturis darba laikā balsta motorzāģi pret koku.
- 5 Zāģa ķēde**
Zāģa ķēde zāģē koku.
- 6 Vadsliede**
Vadsliede vada zāģa ķēdi.
- 7 Ķēdes rata pārsegs**
Ķēdes rata pārsegs paredzēts ķēdes rata pārsegšanai, un tā nostiprina vadsliedi pie motorzāģa.
- 8 Spriegotājrats**
Spriegotājrats nodrošina ķēdes spriegojuma iestatīšanu.
- 9 Ķēdes atbalsts**
Ķēdes atbalsts uztver nomestu vai pārplīsušu zāģa ķēdi.
- 10 Spārmuzgrieznis**
Spārmuzgrieznis nostiprina ķēdes rata pārsegu pie motorzāģa.

11 Priekšējais rokas aizsargs

Priekšējais rokas aizsargs aizsargā kreiso roku no kontakta ar zāģa ķēdi, tas ir paredzēts ķēdes bremzes ieslēgšanai un atsitiena gadījumā tas automātiski aktivizē ķēdes bremzes.

12 Bloķēšanas svira

Bloķēšanas svira notur akumulatoru akumulatora nodalījumā.

13 Akumulatora nodalījums

Akumulatora nodalījumā tiek ievietots akumulators.

14 Vadības rokturis

Vadības rokturis paredzēts motorzāģa vadībai, turēšanai un vadīšanai.

15 Ķēdes aizsargs

Ķēdes aizsargs aizsargā pret kontaktu ar zāģa ķēdi.

16 Roktura caurule

Roktura caurule ir paredzēta motorzāģa turēšanai, virzīšanai un pārnēsāšanai.

17 Eļļas tvertnes vāks

Eļļas tvertnes vāks noslēdz eļļas tvertni.

18 Bloķēšanas poga

Bloķēšanas poga atbloķē slēdža sviru.

19 Slēdža svira

Slēdža svira ieslēdz un izslēdz motorzāģi.

20 Akumulators

Akumulators nodrošina motorzāģi ar enerģiju.

21 Gaismas diodes

Gaismas diodes rāda akumulatora uzlādes līmeni un traucējumus.

22 Taustiņš

Taustiņa nospiešanas rezultātā iedegas gaismas diodes uz akumulatora.

Identifikācijas datu plāksnīte ar iekārtas numuru**3.2 Simboli**

Simboli var atrasties uz motorzāģa un akumulatora un tie nozīmē sekojošo:

 Šis simbols norāda zāģa ķēdes kustības virzienu.

 Pagrieziet šajā virzienā, lai nospiegtu ķēdi.

 Šis simbols apzīmē zāģa ķēdes eļļas tvertni.

 Ķēdes bremze tiek ieslēgta šajā virzienā.

 Ķēdes bremze tiek atbrīvota šajā virzienā.



1 gaismas diode deg sarkanā krāsā. Akumulators ir pārāk silts vai auksts.



4 gaismas diodes mirgo sarkanā krāsā. Radijs akumulatora traucējums.



Vadslīdes garums, kuru atļauts izmantot.



Garantētais skaņas jaudas līmenis saskaņā ar direktīvu 2000/14/EK, mērvienība: dB(A), lai varētu salīdzināt ražojumu trokšņu emisijas.



Dati līdzās simbolam norāda par akumulatoru enerģijas tilpumu atbilstoši šūnu ražotāja specifikācijai. Lietderīgā energoietilpība ir mazāka.



Neizmetiet ražojumu sadzīves atkritumos.

4 Drošības norādījumi**4.1 Brīdinājuma simboli**

Brīdinājuma simboli uz motorzāģa vai akumulatora nozīmē:



Ievērojiet drošības norādījumus un to pasākumus.



Izlasiet, izprotiet un saglabājiet lietošanas pamācību.



Valkājiet aizsargbrilles, dzirdes aizsargglīdzekļus un aizsargķiveri.



Ievērojiet drošības norādījumus par atsitieni un to pasākumus.



Darba pārtraukumu, transportēšanas, glabāšanas, apkopes vai remonta laikā izņemiet akumulatoru.



Aizsargājiet akumulatoru no karstuma un atklātas liesmas.



Nemērciet akumulatoru šķidrumos.



Ievērojiet pieļaujamo akumulatora temperatūras diapazonu.

4.2 Nosacījumiem atbilstīga lietošana

Motorzāģis STIHL MSA 220 C ir paredzēts neliela līdž vidēja stumbra diametra koku zāģēšanai, koku gāšanai un atzarošanai, kā arī koku kopšanai mājas tuvumā.

Motorzāģi varat izmantot arī lietū.

Šim motorzāģim enerģiju nodrošina akumulators STIHL AP vai akumulators STIHL AR.

Ja nepieciešams strādāt uz drošām sastatnēm, motorzāģi atļauts izmantot tikai kopā ar tieši tam piestiprinātu akumulatoru STIHL AP.

▲ BRĪDINĀJUMS

- Akumulatori, kurus STIHL nav atļāvis lietot motorzāģim, var radīt ugunsgrēkus un sprādzienus. Iespējamās smagas traumas vai pat nāve un mantiskie bojājumi.
 - ▶ Lietojiet motorzāģi ar akumulatoru STIHL AP vai akumulatoru STIHL AR.
- Neizmantojot motorzāģi vai akumulatoru atbilstoši noteikumiem, iespējamās smagas traumas vai pat nāve un mantiskie bojājumi.
 - ▶ Izmantojiet motorzāģi tā, kā aprakstīts šajā lietošanas instrukcijā.
 - ▶ Akumulatoru izmantojiet tā, kā aprakstīts šajā lietošanas instrukcijā vai akumulatora STIHL AR lietošanas instrukcijā.

4.3 Prasības lietotājam

▲ BRĪDINĀJUMS

- Lietotāji bez instruktažas nespēj atpazīt vai novērtēt apdraudējumu, ko rada motorzāģis un akumulators. Lietotājs vai citi cilvēki var gūt smagas traumas vai var tik nonāvēti.



- ▶ Izlasiet, saprotiet un saglabāiet lietošanas instrukciju.

- ▶ Nododot motorzāģi un akumulatoru citai personai: nododiet arī lietošanas instrukciju.
- ▶ Pārlicinieties, vai lietotājs atbilst šādām prasībām:
 - Lietotājs ir atpūties.
 - Lietotājs fiziski, sensoriski un garīgi ir spējīgs vadīt motorzāģi un akumulatoru, kā arī ar to strādāt. Ja lietotājam ir fiziski, sensoriski vai garīgi ierobežotas spējas, viņš iekārtu drīkst lietot tikai citu uzraudzībā vai arī pēc atbildīgās personas instrukciju saņemšanas.

- Lietotājs spēj atpazīt un novērtēt motorzāģa un akumulatoru radītos apdraudējumus.
- Lietotājs ir pilngadīgs vai lietotājs uzraudzībā tiek apmācīts darbam atbilstoši nacionālajiem noteikumiem.
- Pirms pirmās motorzāģa lietošanas reizes lietotājs ir saņēmis STIHL tirgotāja vai speciālista instrukcijas.
- Lietotājs nav alkohola, medikamentu vai narkotiku ietekmē.
 - ▶ Ja lietotājs ar motorzāģi strādā pirmo reizi: sākumā pavigrinieties apaļkoka zāģēšanā uz stēķa vai stafīva.
 - ▶ Neskaidrību gadījumā: vērsieties pie STIHL tirgotāja.

4.4 Apģērbs un aprīkojums

▲ BRĪDINĀJUMS

- Darba laikā garus matus iespējams ievilk motorzāģī. Lietotājs var gūt smagus savainojumus.
 - ▶ Sasieniet un nostipriniet garus matus tā, lai tie atrastos virs pleciem.
- Darba laikā lielā ātrumā gaisā var tikt uz mesti priekšmeti. Lietotāji var gūt savainojumus.
 - ▶ Nēsājiet cieši pieguļošas aizsargbrilles. Piemērotas aizsargbrilles, kas atbilst standartam EN 166 vai valsts noteikumiem un ir atbilstoši marķētas, ir pieejamas tirdzniecībā.
 - ▶ STIHL iesaka lietot sejas aizsargu.
 - ▶ Valkājiet cieši pieguļošu apģērbu ar garām piedurknēm.
- Darba laikā veidojas troksnis. Troksnis var sabojāt dzirdi.
 - ▶ Lietojiet dzirdes orgānu aizsargierīci.



- Krietoši priekšmeti var radīt galvas traumas.
 - ▶ Ja darba laikā var nokrist priekšmeti: lietojiet aizsargķiveri.



- Darba laikā iespējama putekļu sacelšanās un var rasties izgarojumi. Darba laikā ieelpotie putekļi un izgarojumi var kaitēt veselībai un radīt alerģiskas reakcijas.
 - ▶ Ja tiek sacelti putekļi vai rodas tvaiki: nēsājiet putekļu aizsargmasku.
- Nepiemērots apģērbs var iekerties koksnē, krūmājos un motorzāģī. Lietotāji, kuriem nav piemērota apģērba, var gūt savainojumus.
 - ▶ Nēsājiet pieguļošu apģērbu.
 - ▶ Noņemiet šalles un rotaslietas.

- Darba laikā lietotājs var saskarties ar rotējošo zāga ķēdi. Lietotājs var gūt smagus savainojumus.
 - ▶ Valkājiet garās bikses ar aizsardzību pret iegriezumiem.
- Darba laikā lietotājs var gūt koka radītus griezumus. Tīrīšanas, apkopes un remonta laikā lietotājs var saskarties ar zāga ķēdi. Lietotāji var gūt savainojumus.
 - ▶ Nēsājiet izturīga materiāla darba cimdsus.
- Ja lietotājam ir nepiemēroti apavi, pastāv paslīdēšanas risks. Ja lietotājs saskaras ar rotējošo zāga ķēdi, viņš var gūt griezumus. Lietotāji var gūt savainojumus.
 - ▶ Valkājiet zāgēšanas zābakus ar aizsardzību pret iegriešanu.

4.5 Darba zona un apkārtnē

4.5.1 Motorzāģis

▲ BRĪDINĀJUMS

- Nepiederošas personas, bērni un dzīvnieki nespēj atpazīt un novērtēt motorzāģa un uzmeto priekšmetu radītos apdraudējumus. Nepiederošas personas, bērni un dzīvnieki var gūt smagas traumas, kā arī iespējami mantiskie bojājumi.
 - ▶ Nodrošiniet, lai nepiederošas personas, bērni un dzīvnieki neatrastos darba zonā.
 - ▶ Neatstājiet motorzāģi bez uzraudzības.
 - ▶ Nodrošiniet, lai bērni nevarētu rotaļāties ar motorzāģi.
- Motorzāģa elektriskās detaļas var radīt dzirksteles. Dzirksteles ugunsnedrošā vai sprādziennedrošā vidē var radīt ugunsgrēkus un sprādzienus. Iespējamās smagas traumas vai pat nāve un mantiskie bojājumi.
 - ▶ Nestrādājiet ugunsnedrošā vai sprādziennedrošā vidē.

4.5.2 Akumulators

▲ BRĪDINĀJUMS

- Nepiederošas personas, bērni un dzīvnieki var neatpazīt un nepietiekami izvērtēt akumulatora radīto apdraudējumu. Nepiederošām personām, bērniem un dzīvniekiem var rasties smagi savainojumi.
 - ▶ Neļaujiet nepiederošām personām, bērniem un dzīvniekiem uzturēties ierīces tuvumā.
 - ▶ Neatstājiet akumulatoru bez uzraudzības.
 - ▶ Gādājiet, lai bērni nevarētu rotaļāties ar akumulatoru.
- Akumulators nav pasargāts pret apkārtējās vides iedarbību. Ja akumulators tiek pakļauts

noteikta veida apkārtējās vides iedarbībai, tas var aizdegties vai eksplodēt. Var rasties smagi savainojumi un materiālu bojājumi.



- ▶ Sargājiet akumulatoru no karstuma un uguns.
- ▶ Nemetiet akumulatoru ugunī.



- ▶ Izmantojiet un uzglabājiet akumulatoru temperatūrā no - 10 °C līdz + 50 °C.



- ▶ Neiegremdējiet akumulatoru šķidrumos.

- ▶ Neļaujiet akumulatoram saskarties ar metāla priekšmetiem.
- ▶ Nepakļaujiet akumulatoru augsta spiediena iedarbībai.
- ▶ Nepakļaujiet akumulatoru mikroviļņu iedarbībai.
- ▶ Sargājiet akumulatoru no ķīmikālijām un sāļiem.

4.6 Drošs stāvoklis

4.6.1 Motorzāģis

Motorzāģis ir drošs stāvoklī, ja ir izpildīti šādi noteikumi:

- Motorzāģis nav bojāts.
- Motorzāģis ir tīrs.
- Ķēdes atbalsts nav bojāts.
- Ķēdes bremzes darbojas.
- Vadības elementi darbojas, un tiem nav veiktas izmaiņas.
- Ķēdes eļļošana darbojas.
- Ķēdes rata piestrādes sliedes ir dziļākas nekā 0,5 mm.
- Uzstādīta šajā lietošanas instrukcijā dotā vadsliedes un zāga ķēdes kombinācija.
- Vadsliede un zāga ķēde nav uzstādīta pareizi.
- Zāga ķēde ir nosprīgota pareizi.
- Šim motorzāģim ir uzstādīti oriģinālie STIHL piederumi.
- Piederumi ir pareizi uzstādīti.
- Eļļas tvertnes vāks ir noslēgts.

▲ BRĪDINĀJUMS

- Ja stāvoklis nav ekspluatācijai drošs, detaļas var nedarboties pareizi un drošības apriņķojums var nedarboties vispār. Cilvēki var gūt smagus vai nāvējošus savainojumus.
 - ▶ Nestrādājiet ar bojātu motorzāģi.
 - ▶ Ja motorzāģis ir nefīrs: veiciet motorzāģa tīrīšanu.
 - ▶ Nestrādājiet ar bojātu ķēdes atbalstu.

- ▶ Nomainiet motorzāģi. Izņēmums: uzstādīta šajā lietošanas instrukcijā dotā vadsliedes un zāģa ķēdes kombinācija.
- ▶ Ja vadības elementi nedarbojas: nestrādājiet ar motorzāģi.
- ▶ Uzstādiēt šim motorzāģim oriģinālos STIHL piederumus.
- ▶ Vadsliedi un zāģa ķēdi uzmontējiet tā, kā aprakstīts šajā lietošanas instrukcijā.
- ▶ Uzstādiēt piederumus tā, kā aprakstīts šajā vai piederuma lietošanas pamācībā.
- ▶ Neievietojiet priekšmetus motorzāģa atvērumos.
- ▶ Aizveriet eļļas tvertnes vāku.
- ▶ Nomainiet nolietotas vai bojātas norādījumu plāksnītes.
- ▶ Ja rodas neskaidrības: sazinieties ar STIHL tirgotāju.

4.6.2 Vadsliede

Vadsliede ir drošā stāvoklī, ja ir izpildīti šādi noteikumi:

- Vadsliede nav bojāta.
- Vadsliede nav deformēta.
- Rievas dziļums ir vienāds ar vai dziļāks par minimālo rievas dziļumu,  19.3.
- Rievas izvirkājumi ir bez atskarpēm.
- Vadsliedes rieva vai sašaurināta vai vai paplašināta.

▲ BRĪDINĀJUMS

- Nedrošā stāvoklī vadsliede nespēj pareizi vadīt zāģa ķēdi. Rotējošā zāģa ķēde var nokrist no vadsliedes. Tas var cilvēkiem radīt smagas vai nāvējošas traumas.
 - ▶ Nestrādājiet ar bojātu vadsliedi.
 - ▶ Ja rievas dziļums ir mazāks nekā minimālais rievas dziļums: nomainiet vadsliedi.
 - ▶ Reizi nedēļā noņemiet vadsliedes atskarpes.
 - ▶ Neskaidrību gadījumā: vērsieties pie STIHL tirgotāja.

4.6.3 Zāģa ķēde

Zāģa ķēde ir drošā stāvoklī, ja ir izpildīti šādi noteikumi:

- Zāģa ķēde nav bojāta.
- Zāģa ķēde ir pareizi uzasināta.
- Redzamas griezējzobu nodiluma atzīmes.

▲ BRĪDINĀJUMS

- Nedrošā stāvoklī detaļas var nedarboties pareizi, un drošības ierīces var neveikt savas funkcijas. Tas var cilvēkiem radīt smagas vai nāvējošas traumas.
 - ▶ Nestrādājiet ar bojātu zāģa ķēdi.

- ▶ Veiciet pareizi zāģa ķēdes asināšanu.
- ▶ Neskaidrību gadījumā: vērsieties pie STIHL tirgotāja.

4.6.4 Akumulators

Akumulators ir ekspluatācijai drošā stāvoklī, ja ir izpildīti tālāk minētie nosacījumi.

- Akumulators nav bojāts.
- Akumulators ir sauss un tīrs.
- Akumulators darbojas, un tam nav veiktas izmaiņas.

▲ BRĪDINĀJUMS

- Ja akumulators nav ekspluatācijai drošā stāvoklī, tā darbība vairs nav droša. Cilvēki var smagi savainoties.
 - ▶ Strādājiet tikai tad, ja akumulators darbojas un nav bojāts.
 - ▶ Nelādējiet bojātu akumulatoru.
 - ▶ Ja akumulators ir netīrs vai slapjš: notīriet akumulatoru un ļaujiet tam nožūt.
 - ▶ Neveiciet izmaiņas akumulatorā.
 - ▶ Neievietojiet akumulatora atverēs priekšmetus.
 - ▶ Nekad nesavienojiet akumulatora elektriskos kontaktus ar metāla priekšmetiem un neradiet īsslēgumu.
 - ▶ Neatveriet akumulatoru.
 - ▶ Nomainiet nolietotas vai bojātas norādījumu plāksnītes.
- No bojāta akumulatora var izplūst šķidrums. Ja šķidrums saskaras ar ādu vai iekļūst acīs, var rasties ādas vai acu kairinājums.
 - ▶ Izvairieties no saskares ar šo šķidrumu.
 - ▶ Ja šķidrums saskāries ar ādu: nomazgājiet attiecīgās vietas ar lielu ūdens daudzumu un ziepēm.
 - ▶ Ja šķidrums iekļuvis acīs: vismaz 15 minūtes skalojiet acis ar lielu ūdens daudzumu un griezieties pie ārsta.
- Bojāts akumulators var radīt neparastu smaku, dūmus vai degt. Var rasties smagi vai nāvējoši savainojumi un materiāli zaudējumi.
 - ▶ Ja akumulators rada neparastu smaku vai dūmus: neizmantojiet akumulatoru un nenovietojiet tā tuvumā degošas vielas.
 - ▶ Ja akumulators deg: mēģiniet dzēst akumulatoru ar ugunsdzēsības aparātu vai ūdeni.

4.7 Darbs

4.7.1 Zāgēšana

▲ BRĪDINĀJUMS

- Ja ārpus darba zonas sauciena attālumā nav cilvēku, ārkārtas gadījumā nav iespējams sniegt palīdzību.
 - ▶ Pārliecinieties, vai ārpus darba zonas tuvumā ir cilvēki.
- Lietotājs noteiktās situācijās vairs nespēj koncentrēti strādāt. Lietotājs var zaudēt kontroli pār motorzāģi, aizķerties, pakrist un gūt smagas traumas.
 - ▶ Strādājiet mierīgi un pārdomāti.
 - ▶ Ja gaismas un redzamības apstākļi ir slikti: Nestrādājiet ar motorzāģi.
 - ▶ Atsevišķa motorzāģa lietošana.
 - ▶ Nestrādājiet virs plecu augstuma.
 - ▶ Uzmanieties no šķēršļiem.
 - ▶ Strādājiet stāvot uz zemes un turiet līdzsvaru. Ja nepieciešams strādāt augstumā un motorzāģi nepieciešams lietot ar elektroapgādi ar pieslēguma kabeli: izmantojiet pacēlāju.
 - ▶ Rodoties noguruma pazīmēm: atpūties.
- Rotējošā zāģa ķēde var iegriezt lietotājam. Lietotājs var gūt smagas traumas.
 - ▶ Nepieskarieties rotējošai zāģa ķēdei.
 - ▶ Ja kāds priekšmets bloķē zāģa ķēdi: Izslēdziet motorzāģi, ieslēdziet ķēdes bremzi un izņemiet akumulatoru. Tikai tad noņemiet priekšmetu.
- Rotējošā zāģa ķēde sasilst un izstiepjās. Ja zāģa ķēde netiek pietiekami eļļota vai nosprigota, zāģa ķēde var nokrist no vadslīdes vai pārplīst. Iespējamās smagas traumas un mantiskie bojājumi.
 - ▶ Izmantojiet zāģa ķēdes eļļu.
 - ▶ Darba laikā regulāri pārbaudiet eļļas tvertnes uzpildes līmeni. Pirms zāģa ķēdes eļļas izlietošanas: Veiciet zāģa ķēdes eļļas uzpildi.
 - ▶ Darba laikā regulāri pārbaudiet zāģa ķēdes spriegojumu. Ja zāģa ķēdes spriegojums ir pārāk mazs: veiciet zāģa ķēdes spriegošanu.
- Ja motorzāģis darba laikā mainās vai darbojas neparasti, tas var būt nedrošā stāvoklī. Iespējamās smagas traumas un mantiskie bojājumi.
 - ▶ Beidziet darbu, izņemiet akumulatoru un lūdziet STIHL tirgotāja palīdzību.
- Darba laikā var veidoties motorzāģa radīta vibrācija.
 - ▶ Valkājiet cimdus.
 - ▶ Atpūties.

- ▶ Rodoties asins cirkulācijas traucējumiem: griezieties pie ārsta.
- Ja rotējošā zāģa ķēde saskaras ar cietu priekšmetu, iespējama dzirksteļu veidošanās. Dzirksteles ugunsnedrošā vidē var radīt ugunsgrēkus. Iespējamās smagas traumas vai pat nāve un mantiskie bojājumi.
 - ▶ Nestrādājiet ugunsnedrošā vidē.
- Pēc slēdža sviras atlaišanas zāģa ķēde īsu brīdi turpina griezties. Rotējošā zāģa ķēde lietotājam var radīt griezumus. Iespējamās smagas traumas.
 - ▶ Nogaidiet, līdz zāģa ķēde vairs negriežas.

▲ BRĪDINĀJUMS

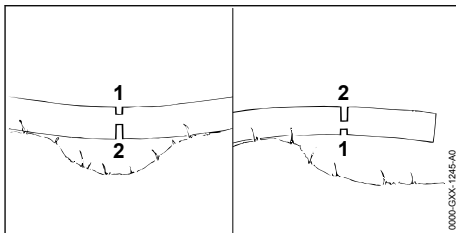

- Zāģējot nosprigotu koku, iespējama vadslīdes nosprūšana. Lietotājs var zaudēt kontroli pār motorzāģi un gūt smagas traumas.
 - ▶ Vispirms spiedes slodzei pakļautajā pusē izdariet atslogošanas zāģējumu (1), bet pēc tam veiciet pārzāģēšanu (2) no stiepes slodzei pakļautās pusēs.

▲ BĪSTAMI

- Strādājot strāvas vadu tuvumā, zāģa ķēde var saskarties ar strāvas vadiem un to sabojāt. Lietotājs var gūt smagas vai nāvējošas traumas.
 - ▶ Nestrādājiet strāvas vadu tuvumā.

4.7.2 Zaru zāģēšana

▲ BRĪDINĀJUMS

- Veicot vispirms koka atzarošanu apakšpusē, zari vairs nebalsta koku uz zemes. Darba laikā koks var kustēties. Tas var cilvēkiem radīt smagas vai nāvējošas traumas.
 - ▶ Lielākus zarus nozāģējiet tikai pēc koka sagarināšanas.
 - ▶ Nestrādājiet stāvot uz stumbra.
- Atzarošanas laikā nozāģētais zars var nokrist. Lietotājs var pakļūpt, apkrist un gūt smagas traumas.
 - ▶ Veiciet atzarošanu no stumbra celma koka vainaga virzienā.

4.7.3 Koku gāšana

▲ BRĪDINĀJUMS

- Neapmācītas personas nespēj novērtēt gāšanas laikā radīto apdraudējumu. Iespējamās smagas traumas vai pat nāve un mantiskie bojājumi.
 - ▶ Neskaidrību gadījumā: negāziet kokus pats.
- Gāšanas laikā koks un zari var uzkrīst cilvēkiem un priekšmetiem. Iespējamās smagas traumas vai pat nāve un mantiskie bojājumi.
 - ▶ Nosakiet koka krišanas virzienu tā, lai vieta, kurā koks nokrīt, būtu brīva.
 - ▶ Nodrošiniet, lai nepiederošas personas, bērni un dzīvnieki darba zonai netuvotos tuvāk par 2,5 koku garumiem.
 - ▶ Pirms gāšanas izņemiet no koka vainaga noliekus vai sausus zarus.
 - ▶ Ja no koka vainaga noliekus vai sausus zarus nav iespējams izņemt: negāziet koku.
 - ▶ Vērojiet koka vainagu un blakus esošo koku vainagus un izvairieties no krītošiem zariem.
- Kokam krītot, stumbrs var salūzt vai atsities lietotāja virzienā. Lietotājs var gūt smagas vai nāvējošas traumas.
 - ▶ Plānojiet evakuācijas ceļu koka sānos.
 - ▶ Ejiet pa evakuācijas ceļu atmuguriski un vērojiet krītošo koku.
 - ▶ Neejiet atmuguriski uz leju pa nogāzi.
- Šķēršļi darba zonā un evakuācijas ceļā var radīt lietotājam šķēršļus. Lietotājs var aizķerties un pakrist. Lietotājs var gūt smagas vai nāvējošas traumas.
 - ▶ Noņemiet šķēršļus darba zonā un evakuācijas ceļā.
- Iezāgējot vai pārāk ātri nozāgējot nepabeigto zāgējumu, drošības joslu vai atbalsta joslu, vairs nav iespējams ievērot gāšanas virzienu un koks var nokrist ātrāk. Iespējamās smagas traumas vai pat nāve un mantiskie bojājumi.
 - ▶ Neieezāgējiet vai nenozāgējiet nepabeigtā zāgējuma vietu.
 - ▶ Pārzāgējiet drošības joslu vai atbalsta joslu pēdējo.
 - ▶ Ja koks sāk krist ātrāk nekā plānots: pārtrauciet pēdējo zāgējumu un atkāpieties pa evakuācijas ceļu.
- Ja rotējošā zāga ķēde vadslīdes gala augšējās ceturtdaļas zonā saskaras ar cietu ķīli un tiek ātri nobremzēta, iespējams atsitiens. Tas var cilvēkiem radīt smagas vai nāvējošas traumas.
 - ▶ Izmantojiet alumīnija vai plastmasas ķīļus.

- Ja koks pilnībā nenokrīt zemē vai paliek karājoties citā kokā, lietotājs nespēj kontrolēti pabeigt gāšanu.
 - ▶ Pārtrauciet gāšanu un ar vinču vai piemērotu transportlīdzekli novelciet koku lejā.

4.8 Reakcijas spēki

4.8.1 Atsitiens

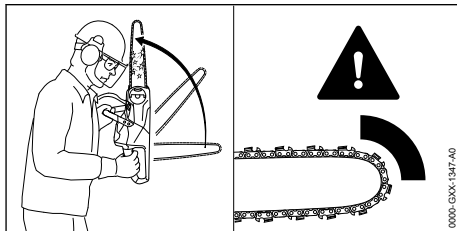

Atsitiens var rasties šādu iemeslu dēļ:

- Rotējošā zāga ķēde vadslīdes gala augšējās ceturtdaļas zonā saskaras ar cietu priekšmetu un tiek ātri nobremzēta.
- Rotējošā zāga ķēde vadslīdes galā ir nosprūdsi.

Ķēdes bremzes nespēj novērst pretsitieni.

▲ BRĪDINĀJUMS

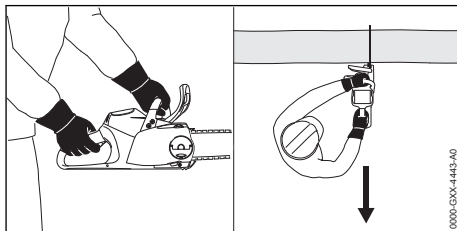

- Rodoties atsītenam, motorzāģis var tikt pagrūsts lietotāja virzienā. Lietotājs var zaudēt kontroli pār motorzāģi un gūt smagas vai nāvējošas traumas.
 - ▶ Turiet motorzāģi ar abām rokām.
 - ▶ Netuviniet ķermeni pagarinātajai motorzāģa kustības zonai.
 - ▶ Strādājiet tā, kā aprakstīts šajā lietošanas instrukcijā.
 - ▶ Nestrādājiet ar vadslīdes gala augšējās ceturtdaļas zonu.
 - ▶ Strādājiet ar pareizi uzasinātu un pareizi nospriegotu zāga ķēdi.
 - ▶ Izmantojiet zāga ķēdi ar samazinātām atsītena īpašībām.
 - ▶ Izmantojiet vadslīdi ar mazu slīdes galviņu.
 - ▶ Zāgējiet ar pilnu gāzi.

4.8.2 Ievilkšana

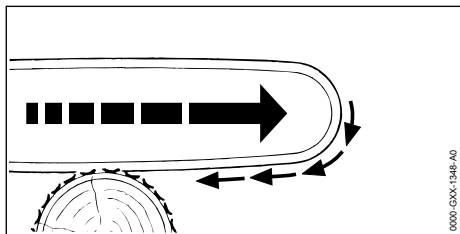

Strādājot ar vadslīdes apakšpusi, motorzāģis tiek vilkts prom no lietotāja.

▲ BRĪDINĀJUMS

- Ja rotējošā zāģa ķēde saskaras ar cietu priekšmetu un tiek ātri nobremzēta, motorzāģis iespējams tiek ātri virzīts virzienā prom no lietotāja. Lietotājs var zaudēt kontroli pār motorzāģi un gūt smagas vai nāvējošas traumas.
 - ▶ Turiet motorzāģi ar abām rokām.
 - ▶ Strādājiet tā, kā aprakstīts šajā lietošanas instrukcijā.
 - ▶ Vadiet vadslīdi griezuma vietā taisni.
 - ▶ Pareizi uzlieciet robaino aizturi.
 - ▶ Zāģējiet ar pilnu gāzi.

4.8.3 Atsitiens

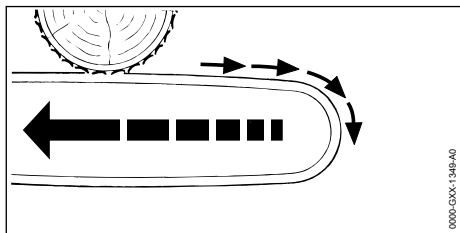

Strādājot ar vadslīdes augšpusi, motorzāģis tiek grūsts lietotāja virzienā.

▲ BRĪDINĀJUMS

- Ja rotējošā zāģa ķēde saskaras ar cietu priekšmetu un tiek ātri nobremzēta, motorzāģis iespējams tiek ātri virzīts lietotāja virzienā. Lietotājs var zaudēt kontroli pār motorzāģi un gūt smagas vai nāvējošas traumas.
 - ▶ Turiet motorzāģi ar abām rokām.
 - ▶ Strādājiet tā, kā aprakstīts šajā lietošanas instrukcijā.
 - ▶ Vadiet vadslīdi griezuma vietā taisni.
 - ▶ Zāģējiet ar pilnu gāzi.

4.9 Transportēšana

4.9.1 Motorzāģis

▲ BRĪDINĀJUMS

- Transportēšanas laikā motorzāģis var apgāzties vai pārvietoties. Iespējamās traumas un mantiskie bojājumi.



- ▶ Izņemiet akumulatoru.

- ▶ Ieslēdziet ķēdes bremzi.
- ▶ Uzstādiēt ķēdes aizsargu uz vadslīdes tā, lai tas pilnībā nosedz visu vadslīdi.
- ▶ Nostipriniet motorzāģi ar fiksācijas siksnām, siksnām vai fīklu tā, lai tas nevarētu apgāzties un kustēties.

4.9.2 Akumulators

▲ BRĪDINĀJUMS

- Akumulators nav aizsargāts pret visu vides ietekmi. Ja akumulators ir pakļauts noteiktai vides ietekmei, tas var tikt sabojāts un radīt mantiskos bojājumus.
 - ▶ Netransportējiet bojātu akumulatoru.
 - ▶ Transportējiet akumulatoru elektrisko strāvu nevadošā iepakojumā.
- Transportēšanas laikā akumulators var apgāzties vai pārvietoties. Iespējamās traumas un mantiskie bojājumi.
 - ▶ Ievietojiet akumulatoru iepakojumā tā, lai tas nekustētos.
 - ▶ Nostipriniet iepakojumu tā, lai tas nekustētos.

4.10 Uzglabāšana

4.10.1 Motorzāģis

▲ BRĪDINĀJUMS

- Bērni nespēj atpazīt un novērtēt motorzāģa radīto apdraudējumu. Bērni var tikt nopietni savainoti.



- ▶ Izņemiet akumulatoru.

- ▶ Ieslēdziet ķēdes bremzi.
- ▶ Uzstādiēt ķēdes aizsargu uz vadslīdes tā, lai tas pilnībā nosedz visu vadslīdi.
- ▶ Glabājiet motorzāģi bērniem nepieejamās vietās.
- Mitruma iedarbībā motorzāģa elektriskie kontakti un metāliskās detaļas var sākt rūstēt. Iespējami motorzāģa bojājumi.



- ▶ Izņemiet akumulatoru.

- ▶ Glabājiet motorzāgi tīru un sausu.

4.10.2 Akumulators

▲ BRĪDINĀJUMS

- Bērni nespēj atpazīt un novērtēt akumulatora radīto apdraudējumu. Bērni var tikt nopietni savainoti.
 - ▶ Glabājiet akumulatoru bērniem nepieejamās vietās.
- Akumulators nav aizsargāts pret visu vides ietekmi. Ja akumulators ir pakļauts noteiktai vides ietekmei, tas var tikt sabojāts.
 - ▶ Glabājiet akumulatoru tīru un sausu.
 - ▶ Glabājiet akumulatora slēgtā telpā.
 - ▶ Neglabājiet akumulatoru kopā ar motorzāgi un lādētāju.
 - ▶ Glabājiet akumulatoru elektrisko strāvu nevadošā iepakojumā.
 - ▶ Akumulatoru glabājiet temperatūrā, kas ir robežās no - 10 °C līdz + 50 °C.

4.11 Tīrīšana, apkope un remonts

▲ BRĪDINĀJUMS

- Ja tīrīšanas, apkopes un remonta laikā ir ievietots akumulators, motorzāģis var nejauši ieslēgties. Var rasties smagi savainojumi un materiālu bojājumi.



- ▶ Izņemiet akumulatoru.

- ▶ Ieslēdziet ķēdes bremzi.

- Asi tīrīšanas līdzekļi, tīrīšana ar ūdens strūklu vai smailiem priekšmetiem var sabojāt motorzāģi, vadotni, zāģa ķēdi un akumulatoru. Ja motorzāģis, vadsliede, zāģa ķēde vai akumulators nav pareizi notīrīts, detaļas var nedarboties pareizi un drošības ierīces var pārstāt darboties. Cilvēki var gūt smagus savainojumus.
 - ▶ Motorzāģi, vadsliedi, zāģa ķēdi un akumulatoru tīriet tā, kā aprakstīts šajā lietošanas instrukcijā.
- Ja motorzāģim, vadslidei, zāģa ķēdei un akumulatoram nav pareizi veikta apkope vai remonts, detaļas var nedarboties pareizi un drošības ierīces var pārstāt darboties. Cilvēki var gūt smagus vai nāvējošus savainojumus.
 - ▶ Neveiciet motorzāģa un akumulatora apkopi un remontu pats.

- ▶ Ja nepieciešama motorzāģa vai akumulatora apkope vai remonts: vērsieties pie STIHL tirgotāja.
- ▶ Vadsliedi un zāģa ķēdi apkopiet vai remontējiet tā, kā aprakstīts šajā lietošanas instrukcijā.
- Zāģa ķēdes tīrīšanas vai apkopes laikā lieto-tājs var gūt griezumus, ko rada nažu asmeņi. Lietotāji var gūt savainojumus.
 - ▶ Nēsājiet izturīga materiāla darba cimdus.

5 Motorzāģa sagatavošana darbam

5.1 Motorzāģa sagatavošana darbam

Pirms darba uzsākšanas veiciet šādas darbības:

- ▶ Pārliedcinieties, vai šādas detaļas ir drošā stāvoklī:
 - Motorzāģis, 4.6.1.
 - Vadsliede, 4.6.2.
 - Zāģa ķēde, 4.6.3.
 - Akumulators, 4.6.4.
- ▶ Akumulatora pārbaude, 10.7.
- ▶ Akumulatoru pilnībā uzlādējiet tā, kā aprakstīts lādētāju STIHL AL 101, 300, 500 lietošanas instrukcijā.
- ▶ Motorzāģa tīrīšana, 15.1.
- ▶ Slides un ķēdes montāža, 6.1.1.
- ▶ Zāģa ķēdes spriegošana, 6.2.
- ▶ veiciet zāģa ķēdes eļļas uzpildi, 6.3.
- ▶ Ķēdes rata pārbaude, 10.4.
- ▶ Vadības elementu pārbaude, 10.5.
- ▶ Ķēdes eļļošanas pārbaude, 10.6.
- ▶ Ja darbības nav iespējams veikt: neizmantojiet motorzāģi un lūdziet STIHL tirgotāja palīdzību.

6 Motorzāģa montāža

6.1 Vadsliedes un zāģa ķēdes montāža un demontāža

6.1.1 Slides un ķēdes montāža

Zāģa ķēdes un vadsliede kombinācijas, kuras ir piemērotas un atļauts uzstādīt ķēdes ratam, ir dotas tehniskajos datos, 20.1.

- ▶ Izsledziet motorzāģi, ieslēdziet ķēdes bremzi un izņemiet akumulatoru.

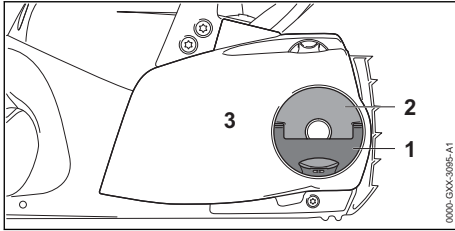

- ▶ Atlokiet spārnuzgriežņa (2) rokturi (1).
- ▶ Grieziet spārnuzgriežni (2) pretēji pulksteņrādītāja rādītāja kustības virzienam, līdz to iespējams noņemt no ķēdes rata (3).
- ▶ Noņemiet ķēdes rata pārsegu (3).

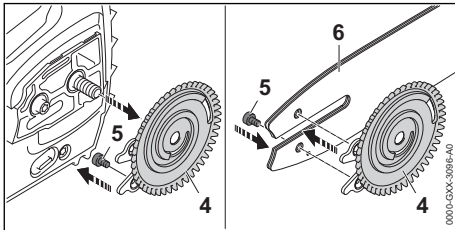

- ▶ Noņemiet spriegošanas paplāksni (4).
- ▶ Izskrūvējiet skrūvi (5).
- ▶ Novietojiet vadsliedi (6) uz spriegošanas paplāksnes (4) tā, lai abas spriegošanas paplāksnes (4) tapas atrastos vadsliekšņa urbumos.

Vadsliekšņa (6) novietošanai nav nozīmes. Uzraksts uz vadsliekšņa var būt novietots arī apgrieztā virzienā.

- ▶ Ieskrūvējiet un cieši pievelciet skrūvi (5).

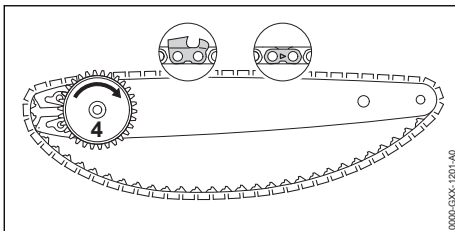

- ▶ Ievietojiet zāģa ķēdi vadsliekšņa gropē tā, lai augšpusē esošās zāģa ķēdes savienojuma posmu bultiņas norādītu griešanās virzienā.
- ▶ Pagrieziet spriegošanas paplāksni (4) pulksteņrādītāja kustības virzienā līdz atdurei.

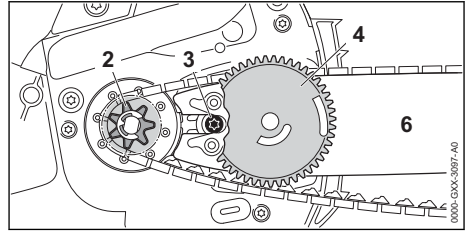

- ▶ Novietojiet vadsliedi ar spriegošanas paplāksni un zāģa ķēdi uz motorzāģa tā, lai ir izpildīti šādi nosacījumi:
 - Spriegošanas paplāksne (4) norāda lietotāja virzienā.
 - Zāģa ķēdes dzenošie posmi ir ievietoti ķēdes rata (2) zobos.
 - Skrūves (3) galva ir vadsliekšņa (6) gareniskajā atverē.

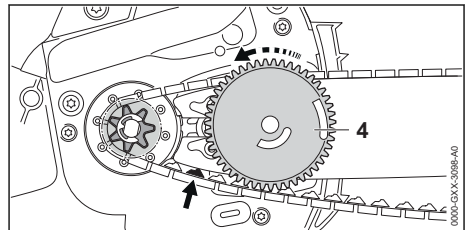

- ▶ Atlaidiet ķēdes bremzi.
- ▶ Grieziet spriegošanas paplāksni (4) tik ilgi pretēji pulksteņrādītāja kustības virzienam, līdz zāģa ķēde piekļaujas vadsliekšnim. To darot, ievadiet zāģa ķēdes dzenošos posmus vadsliekšņa rievā.

Vadsliekšne un zāģa ķēde piekļaujas motorzāģim.

- ▶ Ķēdes rata pārsegu novietojiet uz motorzāģa tā, lai tas piekļautos motorzāģim.
- ▶ Ja ķēdes rata pārsegs nepiekļaujas motorzāģim: pagrieziet spriegotājratu un atkārtoti uzlieciet ķēdes rata pārsegu. Spriegotājrata zobi rada savienojumu ar spriegošanas paplāksnes zobiem.
- ▶ Grieziet spārnuzgriežni pulksteņrādītāja kustības virzienā, līdz ķēdes rata pārsegs cieši piekļaujas motorzāģim.
- ▶ Pielokiet spārnuzgriežņa rokturi.

6.1.2 Vadsliekšņa un zāģa ķēdes demontāža

- ▶ Izslēdziet motorzāģi, ieslēdziet ķēdes bremzi un izņemiet akumulatoru.
- ▶ Atveriet spārnuzgriežņa rokturi.
- ▶ Grieziet spārnuzgriežni pretēji pulksteņrādītāja kustības virzienam, līdz to iespējams noņemt no ķēdes rata.
- ▶ Noņemiet ķēdes rata pārsegu.

- ▶ Pagrieziet spriegošanas paplāksni pulksteņa rādītāja kustības virzienā līdz atdurei. Zāga ķēde ir atbloķēta.
- ▶ Noņemiet vadsliedi un zāga ķēdi.
- ▶ Izskrūvējiet spriegošanas paplāksnes skrūvi.
- ▶ Noņemiet spriegošanas paplāksni.

6.2 Zāga ķēdes spriegošana

Darba laikā zāga ķēde izstiepjas vai savelkas. Mainās zāga ķēdes spriegojums. Darba laikā regulāri veiciet zāga ķēdes spriegojuma pārbaudi un spriegošanu.

- ▶ Izslēdziet motorzāģi, ieslēdziet ķēdes bremsi un izņemiet akumulatoru.

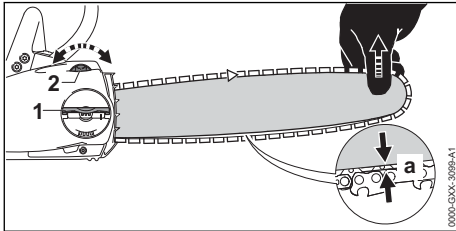

- ▶ Atlokiet spārnuzgriežņa (1) rokturi.
- ▶ Pagrieziet spārnuzgriezni (1) 2 apgriezienus pretēji pulksteņrādītāja kustības virzienam. Spārnuzgrieznis (1) ir atskrūvēts.
- ▶ Atlaidiet ķēdes bremsi.
- ▶ Turot aiz smailes, paceliet vadsliedi un grieziet spriegotājratu (2) pulksteņa rādītāju kustības virzienā vai pretēji pulksteņa rādītāju kustības virzienam, līdz ir izpildīti šādi nosacījumi:
 - Atstatums a vadsliedes vidū ir no 1 mm līdz 2 mm.
 - Zāga ķēdi iespējams ar diviem pirkstiem un nelielu spēku pagriezt.
- ▶ Aiz gala vēl paceliet vadsliedi un grieziet spārnuzgriezni (1) pulksteņa rādītāju kustības virzienā, līdz ķēdes rata pārsegs cieši piekļaujas motorzāģim.
- ▶ Ja atstatums a vadsliedes vidū nav no 1 mm līdz 2 mm: veiciet atkārtotu zāga ķēdes spriegošanu.
- ▶ Pielokiet spārnuzgriežņa (1) rokturi.

6.3 Zāga ķēdes eļļas uzpilde

Zāga ķēdes eļļa eļļo un dzesē rotējošo zāga ķēdi.

STIHL iesaka lietot STIHL zāga ķēžu eļļu vai citu motorzāģiem atļautu zāga ķēžu eļļu.

- ▶ Izslēdziet motorzāģi, ieslēdziet ķēdes bremsi un izņemiet akumulatoru.
- ▶ Novietojiet motorzāģi uz līdzenas virsmas tā, lai eļļas tvertnes vāks atrastos augšpusē.

- ▶ Ar mitru drānu noīriet zonu ap eļļas tvertnes vāku.

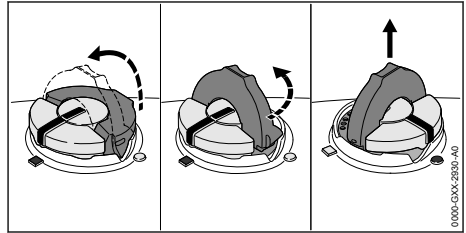

- ▶ Atlokiet eļļas tvertnes vāku stīpu.
- ▶ Grieziet eļļas tvertnes vāku līdz atdurei pretēji pulksteņa rādītāju kustības virzienam.
- ▶ Noņemiet eļļas tvertnes vāku.
- ▶ Iepildiet zāga ķēdes eļļu tā, lai tā neizlītu un eļļas tvertne nebūtu pilna līdz malai.
- ▶ Ja eļļas tvertnes vāka stīpa ir aizvērta: atlokiet stīpu.

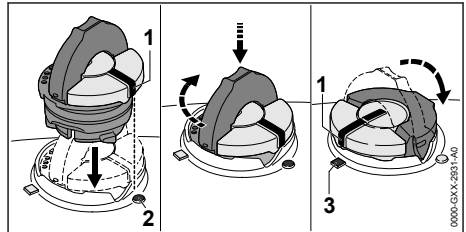

- ▶ Ievietojiet eļļas tvertnes vāku tā, lai atzīme (1) sakristu ar atzīmi (2).
- ▶ Nospiediet eļļas tvertnes vāku uz leju un pagrieziet to līdz atdurei pulksteņa rādītāju kustības virzienā. Eļļas tvertnes vāks dzirdami nofiksējas. Atzīme (1) sakrīt ar atzīmi (3).
- ▶ Pārbaudiet, vai eļļas tvertnes vāku iespējams noņemt virzienā uz augšu.
- ▶ Ja eļļas tvertnes vāku nav iespējams noņemt virzienā uz augšu: aizveriet eļļas tvertnes vāka stīpu. Eļļas tvertne ir noslēgta.

Ja eļļas tvertnes vāku ir iespējams noņemt virzienā uz augšu, veiciet šādas darbības:

- ▶ Ievietojiet eļļas tvertnes vāku jebkurā pozīcijā.

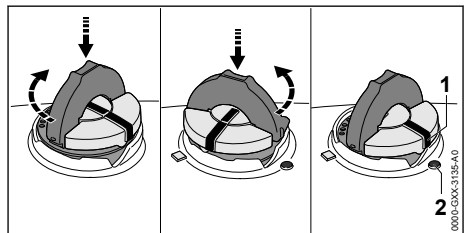

- ▶ Nospiediet eļļas tvertnes vāku uz leju un pagrieziet to līdz atdurei pulksteņa rādītāju kustības virzienā.
- ▶ Nospiediet eļļas tvertnes vāku uz leju un grieziet vāku pretēji pulksteņa rādītāja kustības virzienam, līdz atzīme (1) sakrīt ar atzīmi (2).
- ▶ Atkārtoti mēģiniet noslēgt eļļas tvertni.
- ▶ Ja eļļas tvertni joprojām nav iespējams noslēgt: nestrādājiet ar motorzāģi un sazinieties ar STIHL tirgotāju. Motorzāģis nav drošā stāvoklī.

7 Kēdes bremzes bloķēšana un atlaišana

7.1 Kēdes bremzes ieslēgšana

Motorzāģis ir aprīkots ar kēdes bremzi.

Kēdes bremze tiek automātiski aktivēta pietiekami spēcīga zāģa atsitienu gadījumā – roku aizsarga masas inerces rezultātā, vai to var ieslēgt lietotājs.

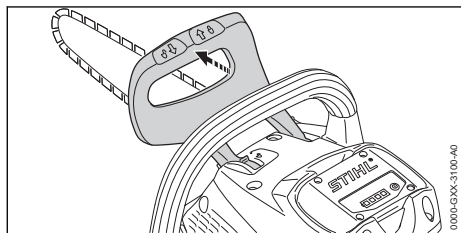

- ▶ Spiediet rokas aizsargu ar kreiso roku virzienā prom no roktura caurules. Roku aizsargs dzirdami nofiksējas. Kēdes bremze ir ieslēgta.

7.2 Kēdes bremzes atbrīvošana

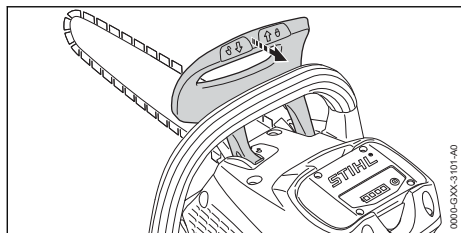

- ▶ Velciet rokas aizsargu ar kreiso roku lietotāja virzienā. Roku aizsargs dzirdami nofiksējas. Kēdes bremze ir atbrīvota.

8 Akumulatora ievietošana

8.1 Akumulatora ievietošana

- ▶ Ieslēdziet kēdes bremzi.

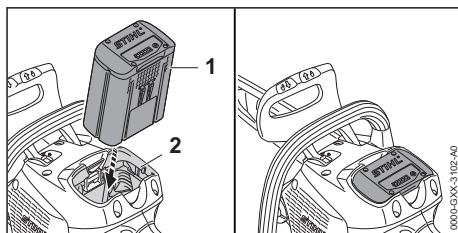

- ▶ Līdz galam iebīdīet akumulatoru (1) akumulatora nodalījumā (2). Akumulators (1) nofiksējas ar kniņšķi, un tas ir nostiprināts.

8.2 Akumulatora izņemšana

- ▶ Novietojiet motorzāģi uz līdzenas virsmas.

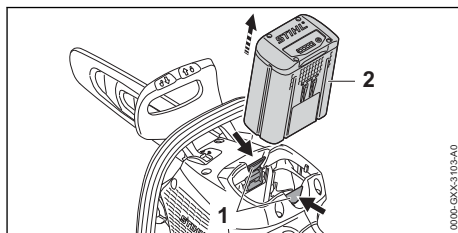

- ▶ Nospiediet abas fiksācijas sviras (1). Akumulators (2) ir atbloķēts un to iespējams izņemt.

9 Motorzāģa ieslēgšana un izslēgšana

9.1 Motorzāģa ieslēgšana

- ▶ Atlaidiet kēdes bremzi.

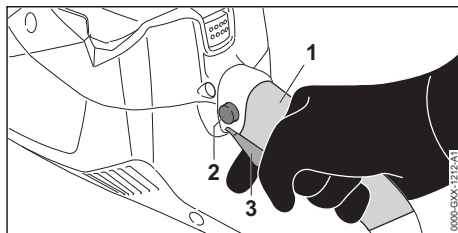

- ▶ Ar labo roku turiet motorzāģi vadības roktura satveres zonā (1), lai īkšķis atrastos ap vadības rokturi.
- ▶ Ar īkšķi nospiediet bloķēšanas pogu (2) un turiet to nospiestu.

- ▶ Ar rādītājpirkstu nospiediet slēdža sviru (3) un turiet to nospiestu.
Motorzāgīs palielina apgriezienus un zāga ķēde kustas. Varat atlaist bloķēšanas pogu (2).
- ▶ Ar kreiso roku turiet motorzāgi aiz roktura caurules, lai iekšķīšs atrastos ap roktura cauruli.

9.2 Motorzāga izslēgšana

- ▶ Atlaidiet slēdža sviru.
Zāga ķēde vairs negriežas.
- ▶ Ja zāga ķēde turpinā griezties: ieslēdziet ķēdes bremzi, izņemiet akumulatoru un lūdziet STIHL tirgotāja palīdzību.
Motorzāgīs ir bojāts.

10 Motorzāga un akumulatora pārbaude

10.1 Ķēdes rata pārbaude

- ▶ Izslēdziet motorzāgi, ieslēdziet ķēdes bremzi un izņemiet akumulatoru.
- ▶ Atlaidiet ķēdes bremzi.
- ▶ Noņemiet ķēdes rata pārsegu.
- ▶ Veiciet vadslīdes un zāga ķēdes demontāžu.

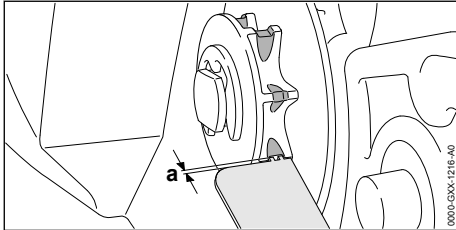

- ▶ Ar STIHL pārbaudes šablonu pārbaudiet ķēdes rata piestrādes slīdes.
- ▶ Ja piestrādes slīdes ir dziļākas nekā $a = 0,5 \text{ mm}$: neizmantojiet motorzāgi un lūdziet STIHL tirgotāja palīdzību.
Nomainiet ķēdes ratu.

10.2 Vadslīdes pārbaude

- ▶ Izslēdziet motorzāgi, ieslēdziet ķēdes bremzi un izņemiet akumulatoru.
- ▶ Veiciet slīdes un ķēdes demontāžu.

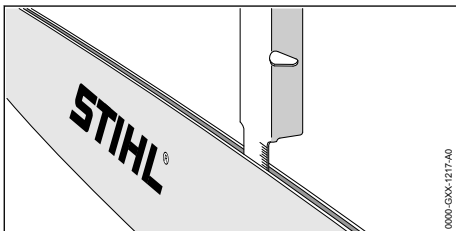

- ▶ Ar STIHL vīlēšanas šablona mērštieņi veiciet rievas dziļuma mērīšanu.
- ▶ Nomainiet vadslīdi, ja ir izpildīts kāds no šiem nosacījumiem:
 - Vadslīde ir bojāta.
 - Izmērītais rievas dziļums ir mazāks nekā vadslīdes minimālais rievas dziļums, 19.3.
 - Vadslīdes rieva ir sašaurināta vai ir paplašināta.
- ▶ Neskaidrību gadījumā: vērsieties pie STIHL tirgotāja.

10.3 Zāga ķēdes pārbaude

- ▶ Izslēdziet motorzāgi, ieslēdziet ķēdes bremzi un izņemiet akumulatoru.

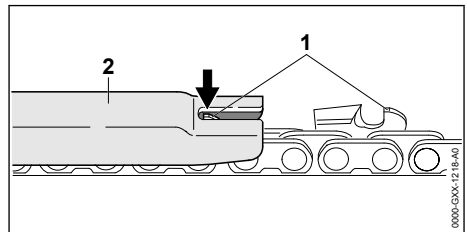

- ▶ Ar STIHL vīlēšanas šablonu (2) izmēriet dziļuma ierobežotāja (1) augstumu. STIHL vīlēšanas šablona jāatbilst zāga ķēdes daļiņumam.
- ▶ Ja dziļuma ierobežotājs (1) izvirzās virs vīlēšanas šablona (2): veiciet dziļuma ierobežotāja (1) pievīlēšanu, 16.3.

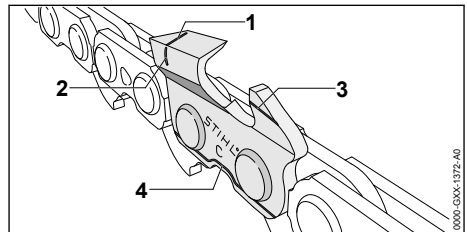

- ▶ Pārbaudiet, vai uz griezējzobiem ir redzamas nodiluma atzīmes (1 līdz 4).
- ▶ Ja uz kāda no griezējzobiem nav redzamas nodiluma atzīmes: neizmantojiet zāga ķēdi un lūdziet STIHL tirgotāja palīdzību.
- ▶ Ar STIHL vīlēšanas šablonu pārbaudiet, vai griezējzobu asināšanas leņķis ir 30° . STIHL vīlēšanas šablona jāatbilst zāga ķēdes daļiņumam.
- ▶ Ja asināšanas leņķis nav 30° : uzasiniet zāga ķēdi.
- ▶ Neskaidrību gadījumā: vērsieties pie STIHL tirgotāja.

10.4 Kēdes bremzes pārbaude

- ▶ Ieslēdziet kēdes bremzi un izņemiet akumulatoru.



BRĪDINĀJUMS

- Zāģa kēdes griezējzobi ir asi. Lietotājs var sagriezties.
 - ▶ Valkājiet izturīga materiāla darba cimdus.
- ▶ Pamēģiniet ar roku pavilkt zāģa ķēdi. Ja zāģa ķēdi nav iespējams pagriezt ar roku, kēdes bremze darbojas.
- ▶ Ja zāģa ķēdi iespējams pagriezt ar roku: neizmantojiet motorzāģi un lūdziet STIHL tirgotāja palīdzību. Kēdes bremze ir bojāta.

10.5 Vadības elementu pārbaude

Bloķēšanas poga un slēdža svira

- ▶ Ieslēdziet kēdes bremzi un izņemiet akumulatoru.
- ▶ Pamēģiniet nospiegt slēdža sviru, nospiežot bloķēšanas pogu.
- ▶ Ja slēdža sviru nav iespējams nospiegt: Neizmantojiet motorzāģi un lūdziet STIHL tirgotāja palīdzību.
- ▶ Bloķēšanas poga ir bojāta.
- ▶ Nospiediet un turiet bloķēšanas pogu.
- ▶ Nospiediet slēdža sviru un atlaidiet to.
- ▶ Ja slēdža sviras kustība ir grūta vai tā neatgriežas sākuma pozīcijā: Neizmantojiet motorzāģi un lūdziet STIHL tirgotāja palīdzību. Slēdža svira ir bojāta.

Ieslēdziet motorzāģi

- ▶ Ievietojiet akumulatoru.
- ▶ Atlaidiet kēdes bremzi.
- ▶ Nospiediet un turiet bloķēšanas pogu.
- ▶ Nospiediet slēdža sviru un turiet to nospiestu. Zāģa ķēde griežas.
- ▶ Atlaidiet slēdža sviru. Zāģa ķēde vairs negriežas.
- ▶ Ja zāģa ķēde turpina griezties: ieslēdziet kēdes bremzi, izņemiet akumulatoru un lūdziet STIHL tirgotāja palīdzību. Motorzāģis ir bojāts.

10.6 Kēdes eļļošanas pārbaude

- ▶ Ievietojiet akumulatoru.
- ▶ Atlaidiet kēdes bremzi.
- ▶ Vērsiet vadsliedi gaišas virsmas virzienā.
- ▶ Ieslēdziet motorzāģi. Zāģa ķēdes eļļa tiek izsmidzināta un tā ir redzama uz gaišas virsmas. Kēdes eļļošana darbojas.
- ▶ Ja izsmidzinātā zāģa ķēdes eļļa nav redzama:

- ▶ Veiciet zāģa ķēdes eļļas uzpildi.
- ▶ Veiciet kēdes eļļošanas atkārtotu pārbaudi.
- ▶ Jā zāģa ķēdes eļļa joprojām uz gaišās virsmas nav redzama: neizmantojiet motorzāģi un lūdziet STIHL tirgotāja palīdzību. Kēdes eļļošana ir bojāta.

10.7 Akumulatora pārbaude

- ▶ Nospiediet akumulatora taustiņu. Ja gaismas diodes deg vai mirgo.
- ▶ Ja gaismas diodes nedeg vai nemirgo: neizmantojiet akumulatoru un lūdziet STIHL tirgotāja palīdzību. Radies akumulatora traucējums.

11 Strādāšana ar motorzāģi

11.1 Motorzāģa turēšana un vadīšana

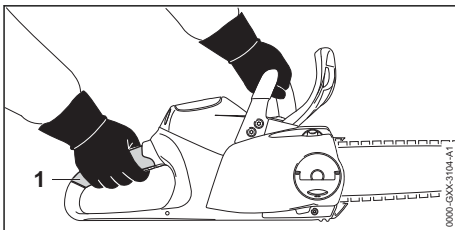

- ▶ Ar kreiso roku turiet un vadiet motorzāģi aiz roktura caurules un ar labo roku turiet vadības roktura satveres zonu (1) tā, lai kreisās rokas īkšķis aptvertu roktura cauruli un labās rokas īkšķis aptvertu vadības rokturi.

11.2 Zāģēšana



BRĪDINĀJUMS

- Rodoties atsitienam, motorzāģis var tikt pagrūsts lietotāja virzienā. Lietotājs var gūt smagas vai nāvējošas traumas.
 - ▶ Zāģējiet ar pilnu gāzi.
 - ▶ Neizāģējiet ar vadsliedes gala augšējās ceturtdaļas zonu.
- ▶ Ar pilnu gāzi ievietojiet vadsliedi griezuma vietā tā, lai vadsliede nesasvērtos.

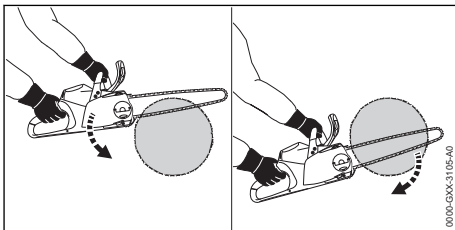

- ▶ Novietojiet robaino aizturi un izmantojiet to kā rotācijas centru.
- ▶ Vadiet vadsliedi pilnībā kokā, lai robainais aizturis vienmēr būtu nostiprināts.
- ▶ Zāģējuma beigās uzveriet motorzāģa svaru.

11.3 Zaru zāģēšana

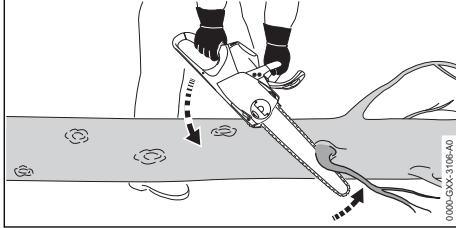

- ▶ Atbalstiet motorzāģi uz stumbra.
- ▶ Ar pilnu gāzi spiediet vadsliedi ar sviras kustību pret zaru.
- ▶ Ar vadsliedes augšpusi nozāģējiet zaru.

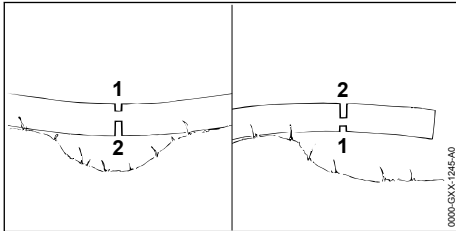

- ▶ Ja zars ir nopriegots: spiedes slodzei pakļautajā pusē izdariat atslodzes zāģējumu (1), bet pēc tam veiciet pārzāģēšanu (2) no stiepes slodzei pakļautās puses.

11.4 Koku gāšana

11.4.1 Koka krišanas virziena un atkāpšanās ceļa noteikšana

- ▶ Nosakiet koka krišanas virzienu tā, lai vieta, kurā koks nokrīt, būtu brīva.

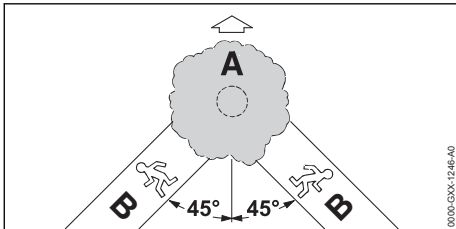

- ▶ Atkāpšanās ceļu (B) nosakiet tā, lai tiktu izpildīti šādi nosacījumi:
 - Atkāpšanās ceļš (B) ir 45° leņķī no krišanas virziena (A).
 - Atkāpšanās ceļā (B) nav šķēršļi.

- Varat redzēt koka vainagu.
- Ja atkāpšanās ceļš (B) ir kritumā, atkāpšanās ceļam (B) jābūt paralēli kritumam.

11.4.2 Darba zonas sagatavošana pie stumbra

- ▶ Noņemiet šķēršļus darba zonā pie stumbra.
- ▶ Nofīriet stumbra apaugumu.

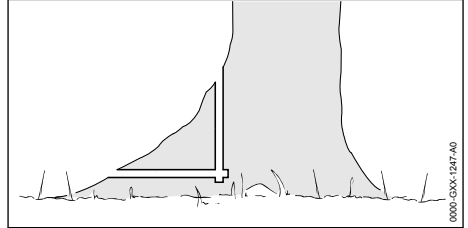

- ▶ Ja stumbram ir lieli, veseli sakņu pāresnījumi: vispirms vertikāli un pēc tam horizontāli iezāģējiet sakņu pāresnījumus un pēc tam noņemiet tos.

11.4.3 Koka gāšanas pēdējā zāģējuma pamatprincipi

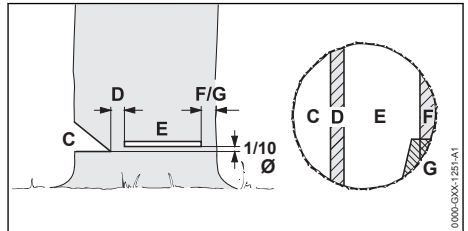

C Aizzāģējums

Aizzāģējums nosaka koka krišanas virzienu.

D Nepabeigtais zāģējums

Nepabeigtais zāģējums kā šarnīrs vada koku zemes virzienā. Nepabeigtais zāģējums ir 1/10 no stumbra diametra.

E Koka gāšanas pēdējais zāģējums

Izdarot koka gāšanas pēdējo zāģējumu, stumbrs tiek caurzāģēts. Gāšanas pēdējais zāģējums ir 1/10 no stumbra diametra (vismaz 3 cm) virs aizzāģējuma pamatnes.

F Drošības josla

Drošības josla atbalsta koku un novērš tā priekšlaicīgu nokrišanu. Drošības josla ir no 1/10 līdz 1/5 no stumbra diametra.

G Atbalsta josla

Atbalsta josla atbalsta koku un novērš tā priekšlaicīgu nokrišanu. Atbalsta josla ir no 1/10 līdz 1/5 no stumbra diametra.

11.4.4 Aizzāģējuma lezāģēšana

Aizzāģējums nosaka virzienu, kurā koks krīt. Ievērojiet valstī spēkā esošos noteikumus par aizzāģējuma novietojumu.

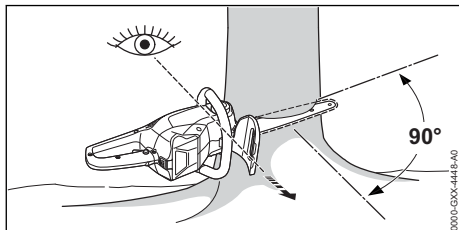

- ▶ Novietojiet motorzāģi tā, lai aizzāģējums būtu taisnā leņķī attiecībā pret krišanas virzienu un lai motorzāģis būtu pēc iespējas tuvāk zemei.
- ▶ lezāģējiet horizontālu pamatnes iegriezumu.
- ▶ lezāģējiet augšējo iegriezumu 45° leņķī attiecībā pret horizontālo pamatnes iegriezumu.

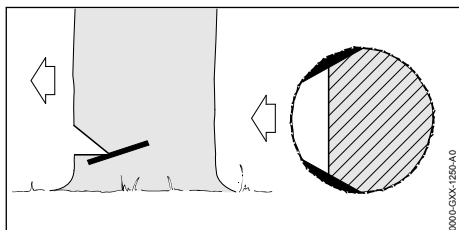

- ▶ Ja koks ir vesels ar garām šķiedrām: lezāģējiet aplievas zāģējumus tā, lai tiktu izpildīti šādi noteikumi:
 - Aplievas zāģējumi abās pusēs ir vienādi.
 - Aplievas zāģējumi atrodas aizzāģējuma pamatnes augstumā.
 - Aplievas zāģējumi ir 1/10 no stumbra diametra.

Kokam krītot, stumbrs nesašķeļas.

11.4.5 lezāģēšana

lezāģēšana ir darba metode, kas ir nepieciešama koku gāšanai.

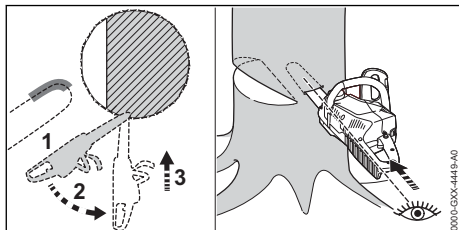

- ▶ Vadsliede jāpieliek ar smailes apakšpusi un jāzāģē ar pilnu gāzi.

- ▶ Zāģējiet tik dziļi, līdz vadsliede stumbrā atrodas dubultplatumā.
- ▶ Ievirziet lezāģējuma pozīcijā.
- ▶ Iegremdējiet vadsliedi.

11.4.6 Atbilstīga pēdējā zāģējuma izvēle

Atbilstīga pēdējā zāģējuma izvēle ir atkarīga no šādiem apstākļiem:

- koka dabiskā slīpuma;
- koka zaru novietojuma;
- koka bojājumiem;
- koka veselības;
- ja kokā ir sniegs - no sniega masas;
- slīpuma virziena;
- vēja virziena un vēja ātruma;
- blakus esošajiem kokiem.

Tiek izšķirti dažādi šo apstākļu izpaušmju varianti. Šajā lietošanas instrukcijā tiek aprakstīti tikai 2 izpaušmju varianti.

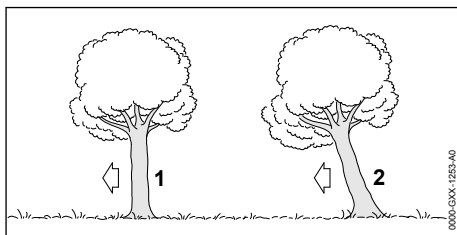

1 Normāls koks

Normāls koks atrodas vertikāli un tam ir vienmērīgs vainags.

2 Koks ar novirzītu smaguma centru

koks ar novirzītu smaguma centru atrodas slīpi un tā vainags ir koka krišanas virzienā.

11.4.7 Normāla koka ar mazu stumbra diametru gāšana

Normāls koks tiek gāzts ar pēdējo zāģējumu ar drošības joslu. Šo pēdējo zāģējumu veiciet, ja stumbra diametrs ir mazāks nekā faktiskais motorzāģa zāģējuma garums.

- ▶ Uzsauciet "Uzmanību!".

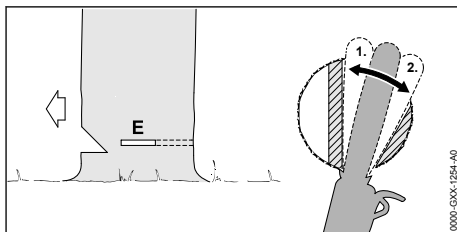

- ▶ Ievietojiet vadsliedi pēdējā zāģējumā, līdz tā ir redzama otrajā stumbra pusē, 11.4.5.

- ▶ Novietojiet robaino aizturi aiz nepabeigtā zāģējuma un izmantojiet to kā rotācijas centru.
- ▶ Veidojiet pēdējo zāģējumu nepabeigtā zāģējuma virzienā.
- ▶ Veidojiet pēdējo zāģējumu drošības jostas virzienā.

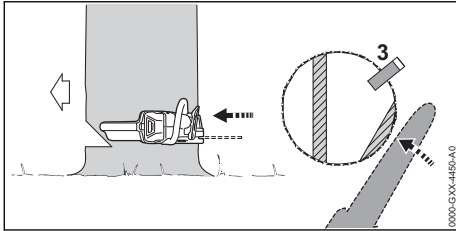

- ▶ Ievietojiet ķīli. Ķīlim jāatbilst stumbra diametra un pēdējā zāģējuma platumam.
 - ▶ Uzsauciet "Uzmanību!".
 - ▶ Ar izstieptām rokām no ārpuses horizontāli pēdējā zāģējuma līmenī pārzāģējiet drošības joslu.
- Koks krīt.

11.4.8 Normāla koka ar lielu stumbra diametru gāšana

Normāls koks tiek gāzts ar pēdējo zāģējumu ar drošības joslu. Šo pēdējo zāģējumu veiciet, ja stumbra diametrs ir lielāks nekā faktiskais motorzāģa zāģējuma garums.

- ▶ Uzsauciet "Uzmanību!".

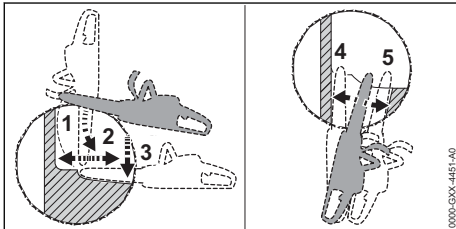

- ▶ Novietojiet robaino aizturi pēdējā zāģējuma augstumā un izmantojiet to kā rotācijas centru.
- ▶ Vadiet motorzāģi horizontāli pēdējā zāģējumā un pagrieziet to pēc iespējas tālāk.
- ▶ Veidojiet pēdējo zāģējumu nepabeigtā zāģējuma virzienā.
- ▶ Veidojiet pēdējo zāģējumu drošības jostas virzienā.
- ▶ Pārejiet stumbra pretējā pusē.
- ▶ Ievietojiet vadsliedi tajā pašā pēdējā griezumā līmenī.
- ▶ Veidojiet pēdējo zāģējumu nepabeigtā zāģējuma virzienā.
- ▶ Veidojiet pēdējo zāģējumu drošības jostas virzienā.

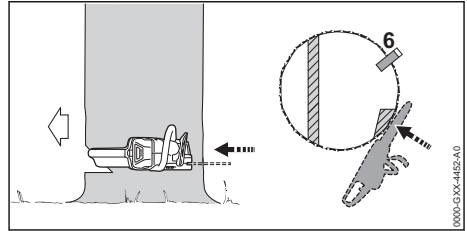

- ▶ Ievietojiet ķīli. Ķīlim jāatbilst stumbra diametra un pēdējā zāģējuma platumam.
 - ▶ Uzsauciet "Uzmanību!".
 - ▶ Ar izstieptām rokām no ārpuses horizontāli pēdējā zāģējuma līmenī pārzāģējiet drošības joslu.
- Koks krīt.

11.4.9 Koka ar novirzītu smaguma centru ar mazu stumbra diametru gāšana

Koka ar novirzītu smaguma centru tiek gāzts ar pēdējo zāģējumu ar atbalsta joslu. Šo pēdējo zāģējumu veiciet, ja stumbra diametrs ir mazāks nekā faktiskais motorzāģa zāģējuma garums.

- ▶ Uzsauciet "Uzmanību!".

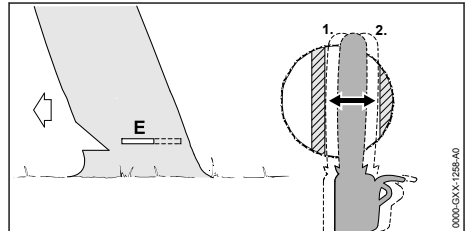

- ▶ Ievietojiet vadsliedi pēdējā zāģējumā, līdz tā ir redzama otrajā stumbra pusē, 11.4.5.
- ▶ Veidojiet pēdējo zāģējumu nepabeigtā zāģējuma virzienā.
- ▶ Veidojiet pēdējo zāģējumu atbalsta jostas virzienā.

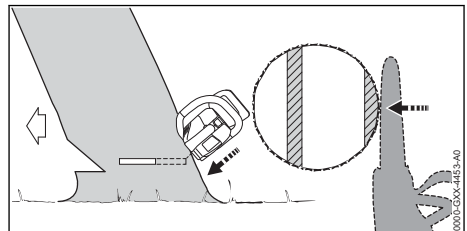

- ▶ Uzsauciet "Uzmanību!".
 - ▶ Ar izstieptām rokām no ārpuses slīpi augšpusē pārzāģējiet atbalsta joslu.
- Koks krīt.

11.4.10 Koka ar novirzītu smaguma centru ar lielu stumbra diametru gāšana

Koks ar novirzītu smaguma centru tiek gāzts ar pēdējo zāgējumu ar atbalsta joslu. Šo pēdējo zāgējumu veiciet, ja stumbra diametrs ir lielāks nekā faktiskais motorzāga zāgējuma garums.

- ▶ Uzsauciet "Uzmanību!".

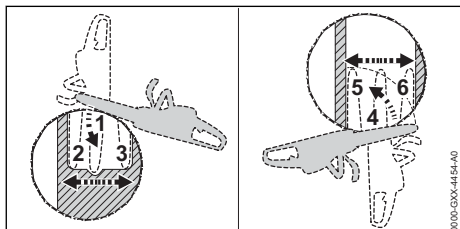

- ▶ Novietojiet robaino aizturi pēdējā zāgējuma augstumā aiz atbalsta joslas un izmantojiet to kā rotācijas centru.
- ▶ Vadiet motorzāgi horizontāli pēdējā zāgējumā un pagrieziet to pēc iespējas tālāk.
- ▶ Veidojiet pēdējo zāgējumu nepabeigtā zāgējuma virzienā.
- ▶ Veidojiet pēdējo zāgējumu atbalsta jostas virzienā.
- ▶ Pārejiet stumbra pretējā pusē.
- ▶ Novietojiet robaino aizturi pēdējā zāgējuma augstumā aiz nepabeigtā zāgējuma un izmantojiet to kā rotācijas centru.
- ▶ Vadiet motorzāgi horizontāli pēdējā zāgējumā un pagrieziet to pēc iespējas tālāk.
- ▶ Veidojiet pēdējo zāgējumu nepabeigtā zāgējuma virzienā.
- ▶ Veidojiet pēdējo zāgējumu atbalsta jostas virzienā.

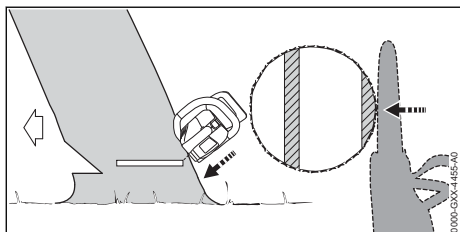

- ▶ Uzsauciet "Uzmanību!".
 - ▶ Ar izstieptām rokām no ārpuses slīpi augšpusē pārzāgējiet atbalsta joslu.
- Koks krīt.

12 Pēc darba

12.1 Pēc darba

- ▶ Izslēdziet motorzāgi, ieslēdziet ķēdes bremzi un izņemiet akumulatoru.

- ▶ Ja motorzāgis ir mitrs: ļaujiet motorzāģim izžūt.
- ▶ Ja akumulators ir mitrs: ļaujiet akumulatoram izžūt.
- ▶ Veiciet motorzāga tīrīšanu.
- ▶ Veiciet vadslīdes un zāga ķēdes tīrīšanu.
- ▶ Atskrūvējiet spārnuzgriezni.
- ▶ Pagrieziet sprīgotājratu 2 apgriezienus pretēji pulksteņrādītāja kustības virzienam.
- ▶ Zāga ķēde ir atbloķēta.
- ▶ Pievelciet spārnuzgriezni.
- ▶ Uzstādiet ķēdes aizsargu uz vadslīdes tā, lai tas pilnībā nosedz visu vadslīdi.
- ▶ Veiciet akumulatora tīrīšanu.

13 Transportēšana

13.1 Motorzāga transportēšana

- ▶ Izslēdziet motorzāgi, ieslēdziet ķēdes bremzi un izņemiet akumulatoru.
- ▶ Uzstādiet ķēdes aizsargu uz vadslīdes tā, lai tas pilnībā nosedz visu vadslīdi.

Motorzāga nešana

- ▶ Ar labo roku pārnēsājiet motorzāgi aiz roktura caurules tā, lai vadslīdes būtu novietota virzienā uz aizmuguri.

Motorzāga transportēšana transportlīdzeklī

- ▶ Nostipriniet motorzāgi tā, lai tas neapgāztos un nekustētos.

13.2 Akumulatora transportēšana

- ▶ Izslēdziet motorzāgi, ieslēdziet ķēdes bremzi un izņemiet akumulatoru.
- ▶ Pārlicinieties, vai akumulators ir drošā stāvoklī.
- ▶ Akumulatoru iepakojiet tā, lai tiktu izpildīti šādi noteikumi:
 - Iepakojums nevada elektrisko strāvu.
 - Akumulators iepakojumā nekustas.
- ▶ Nostipriniet iepakojumu tā, lai tas nekustētos.

Akumulators atbilst bīstamo preču pārvadāšanas noteikumiem. Akumulators ir klasificēts kā UN 3480 (litija-jonu akumulators) un tas ir pārbaudīts atbilstoši ANO rokasgrāmatas "Pārbaudes un kritēriji" III daļas, 38.3. apakšnodaļai.

Transportēšanas noteikumi ir doti vietnē www.stihl.com/safety-data-sheets.

14 Uzglabāšana

14.1 Motorzāga glabāšana

- ▶ Izslēdziet motorzāgi, ieslēdziet ķēdes bremzi un izņemiet akumulatoru.

- ▶ Uzstādiet ķēdes aizsargu uz vadsliedes tā, lai tas pilnībā nosedz visu vadsliedi.
- ▶ Glabājiet motorzāģi tā, lai tiktu izpildīti šādi noteikumi:
 - Motorzāģis nav pieejams bērniem.
 - Motorzāģis ir tīrs un sauss.
- ▶ Glabājot motorzāģi ilgāk nekā 3 mēnešus: Veiciet vadsliedes un zāģa ķēdes demontāžu.

14.2 Akumulatora uzglabāšana

STIHL iesaka akumulatoru glabāt uzlādes līmenī no 40 % līdz 60 % (2 zaļā krāsā degošas gaismas diodes).

- ▶ Glabājiet akumulatoru tā, lai tiktu izpildīti šādi noteikumi:
 - Akumulators nav pieejams bērniem.
 - Akumulators ir tīrs un sauss.
 - Akumulators atrodas slēgtā telpā.
 - Neglabājiet akumulatoru kopā ar motorzāģi un lādētāju.
 - Akumulators atrodas elektrisko strāvu neva-došā iepakojumā.
 - Akumulatoru glabājiet temperatūrā, kas ir robežās no - 10 °C līdz + 50 °C.

15 Tīrīšana

15.1 Motorzāģa tīrīšana

- ▶ Izslēdziet motorzāģi, ieslēdziet ķēdes bremzi un izņemiet akumulatoru.
- ▶ Tīriet motorzāģi ar samitrinātu drāniņu vai STIHL sveķu šķīdinātāju.
- ▶ Ar otu iztīriet ventilācijas atveres.
- ▶ Noņemiet ķēdes rata pārsegu.
- ▶ Tīriet zonu ap ķēdes ratu ar samitrinātu drāniņu vai STIHL sveķu šķīdinātāju.
- ▶ Izņemiet no akumulatora nodalījuma svešķermeņus un iztīriet to ar samitrinātu drāniņu.
- ▶ Akumulatora nodalījuma elektriskos kontaktus tīriet ar otu vai maigu suku.
- ▶ Piemontējiet ķēdes rata pārsegu.

15.2 Vadsliedes un zāģa ķēdes tīrīšana

- ▶ Izslēdziet motorzāģi, ieslēdziet ķēdes bremzi un izņemiet akumulatoru.
- ▶ Veiciet vadsliedes un zāģa ķēdes demontāžu.

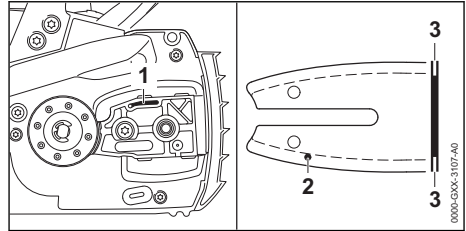

- ▶ Ar otu, maigu suku vai STIHL sveķu šķīdinātāju notīriet eļļas izplūdes kanālu (1), eļļas ieplūdes atveri (2) un rievu (3).
- ▶ Ar otu, maigu suku vai STIHL sveķu šķīdinātāju notīriet zāģa ķēdi.
- ▶ Veiciet sliedes un ķēdes montāžu.

15.3 Akumulatora tīrīšana

- ▶ Tīriet akumulatoru ar samitrinātu drāniņu.

16 Apkope

16.1 Apkopes intervāli

Apkopes intervāli ir atkarīgi no vides apstākļiem un darba apstākļiem. STIHL iesaka šādus apkopes intervālus:

Ķēdes bremze

- ▶ Šādos intervālos lūdziet STIHL tirgotājam veikt ķēdes bremzes apkopi:
 - pilna laika ekspluatācija: ik pēc trīs mēnešiem;
 - nepilna laika ekspluatācija: reiz pusgadā;
 - neregulāra lietošana: reizi gadā.

Reizi nedēļā

- ▶ Pārbaudiet ķēdes ratu.
- ▶ Pārbaudiet vadsliedi un veiciet atskarpju noņemšanu.
- ▶ Pārbaudiet zāģa ķēdi un uzasiniet to.

Reizi mēnesī

- ▶ Lūdziet STIHL tirgotāju veikt eļļas tvertnes tīrīšanu.

16.2 Vadsliedes atskarpju noņemšana

Vadsliedes ārējā malā var veidoties atskarpe.

- ▶ Ar plakano vīli vai STIHL vadsliedes regulatoru noņemiet atskarpju.
- ▶ Neskaidrību gadījumā: vērsieties pie STIHL tirgotāja.

16.3 Zāģa ķēdes asināšana

Lai veiktu pareizu zāģa ķēdes asināšanu, nepieciešams daudz vingrināties.

STIHL vīles, STIHL vīlēšanas palīgierīces, STIHL asināšanas ierīces un brošūra „STIHL zāga ķēžu asināšana” palīdzēs veikt pareizu zāga ķēžu asināšanu. Brošūra ir pieejam šeit www.stihl.com/sharpening-brochure.

STIHL iesaka zāga ķēžu asināšanu uzticēt STIHL tirgotājam.



BRĪDINĀJUMS

- Zāga ķēdes griezējzobi ir asi. Lietotājs var sagriezties.
 - ▶ Valkājiet izturīga materiāla darba cimdus.

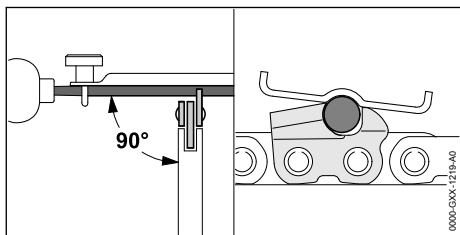

- ▶ Katru griezējzobu uzasiniet ar apaļo vīli tā, lai tiktu izpildīti šādi nosacījumi:
 - Apaļā vīle atbilst zāga ķēdes dalījumam.
 - Apaļā vīle tiek vadīta no iekšpuses uz āru.
 - Apaļā vīle tiek vadīta taisnā leņķī pret vadsliedi.

- Ir ievērots 30° asināšanas leņķis.

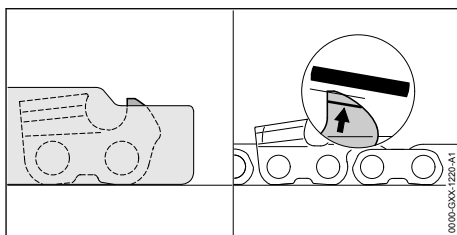

- ▶ Asiniet dziļuma ierobežotāju ar plakano vīli tā, lai tā piekļautos STIHL vīlēšanas šablonam un būtu novietota paralēli nodiluma atzīmei. STIHL vīlēšanas šablonam jāatbilst zāga ķēdes dalījumam.
- ▶ Neskaidrību gadījumā: vērsieties pie STIHL tirgotāja.

17 Remonts

17.1 Motorzāga un akumulatora remonts

Lietotājs nevar veikt motorzāga, vadsliedes, zāga ķēdes, un akumulatora remontu pats.

- ▶ Ja motorzāgis, vadsliede vai zāga ķēdes ir bojāti: neizmantojiet motorzāgi, vadsliedi vai zāga ķēdi un lūdziet STIHL tirgotāja palīdzību.
- ▶ Ja akumulators ir bojāts: Nomainiet akumulatoru.

18 Traucējumu novēršana

18.1 Motorzāga vai akumulatora traucējumu novēršana

Traucējums	Akumulatora gaismas diodes	Cēlonis	Risinājums
Motorzāgis pēc ieslēgšanas neiedarbojas.	1 gaismas diode mirgo zaļā krāsā.	Akumulatora uzlādes stāvoklis ir pārāk zems.	▶ Akumulatoru pilnībā uzlādējiet tā, kā aprakstīts lādētāju STIHL AL 101, 300, 500 lietošanas instrukcijā.
	1 gaismas diode deg sarkanā krāsā.	Akumulators ir pārāk karsts vai auksts.	▶ Ieslēdziet ķēdes bremsi un izņemiet akumulatoru. ▶ Atdzesējiet vai uzsildiet akumulatoru.
	3 gaismas diodes mirgo sarkanā krāsā.	Radies motorzāga traucējums.	▶ Ieslēdziet ķēdes bremsi un izņemiet akumulatoru. ▶ Veiciet akumulatora nodalījuma kontaktu tīrīšanu. ▶ Ievietojiet akumulatoru. ▶ Atlaidiet ķēdes bremsi. ▶ Ieslēdziet motorzāgi. ▶ Ja 3 gaismas diodes turpina mirgot sarkanā krāsā: Neizmantojiet motorzāgi un lūdziet STIHL tirgotāja palīdzību.
	3 gaismas diodes deg sarkanā krāsā.	Motorzāgis ir pārāk karsts.	▶ Ieslēdziet ķēdes bremsi un izņemiet akumulatoru. ▶ Ļaujiet motorzāgim atdzist.

Traucējums	Akumulatora gaismas diodes	Cēlonis	Risinājums
	4 gaismas diodes mirgo sarkanā krāsā.	Ir radijs akumulatora traucējums.	<ul style="list-style-type: none"> ▶ Ieslēdziet ķēdes bremzi, izņemiet akumulatoru un atkārtoti ievietojiet to. ▶ Atlaidiet ķēdes bremzi. ▶ Ieslēdziet motorzāģi. ▶ Ja 4 gaismas diodes turpina mirgot sarkanā krāsā: neizmantojiet akumulatoru un lūdziet STIHL tirgotāja palīdzību.
		Pārtraukts elektriskais savienojums starp motorzāģi un akumulatoru.	<ul style="list-style-type: none"> ▶ Ieslēdziet ķēdes bremzi un izņemiet akumulatoru. ▶ Veiciet akumulatora nodalījuma kontaktu tīrīšanu. ▶ Ievietojiet akumulatoru.
		Motorzāģis un akumulators ir mitri.	▶ Notīriet un izžāvējiet motorzāģi vai akumulatoru.
Motorzāģis darbības laikā izslēdzas.	3 gaismas diodes deg sarkanā krāsā.	Motorzāģis ir pārāk karsts.	<ul style="list-style-type: none"> ▶ Ieslēdziet ķēdes bremzi un izņemiet akumulatoru. ▶ Ļaujiet motorzāģim atdzist.
		Ir radijs elektrosistēmas traucējums.	<ul style="list-style-type: none"> ▶ Ieslēdziet ķēdes bremzi, izņemiet akumulatoru un atkārtoti ievietojiet to. ▶ Ieslēdziet motorzāģi.
Motorzāģa darbības laiks ir pārāk īss.		Akumulators nav pilnībā uzlādēts.	▶ Akumulatoru pilnībā uzlādējiet tā, kā aprakstīts lādētāju STIHL AL 101, 300, 500 lietošanas instrukcijā.
		Ir pārsniegts akumulatora darbmūžs.	▶ Nomainiet akumulatoru.
Griezuma zonā veidojas dūmi vai smird pēc deguma.		Zāģa ķēde nav pareizi uzasināta.	Veiciet pareizi zāģa ķēdes asināšanu.
		Eļļas tvertnē ir pārāk maz zāģa ķēdes eļļas.	Veiciet zāģa ķēdes eļļas uzpildi.
		Ķēdes eļļošanas sistēma nenodrošina pietiekamu zāģa ķēdes eļļas daudzumu.	Neizmantojiet motorzāģi un lūdziet STIHL tirgotāja palīdzību.
		Zāģa ķēde ir pārāk nospriegota.	Veiciet pareizi zāģa ķēdes spriegošanu.
		Motorzāģis netiek pareizi lietots.	Lūdziet paskaidrot, kā to pareizi lietot un vingrinieties to darīt.

19 Tehniskie dati

19.1 Motorzāģis STIHL MSA 220 C

Atļautie akumulatori:

- STIHL AP
- STIHL AR
- Svārs bez akumulatora, vadslīdes un zāģa ķēdes: 2,9 kg
- Maksimālais eļļas tvertnes tilpums: 210 cm³ (0,21 l)

Darbības laiks ir dots vietnē www.stihl.com/battery-life.

19.2 Ķēdes rati un ķēžu ātrumi

Varat izmantot šādus ķēdes ratus:

- 6 zobu 3/8" P solim
- Maksimālais ķēdes ātrums saskaņā ar ISO 11681: 23,3 m/s

19.3 Vadslīežu minimālais rievass dziļums

Minimālais rievass dziļums ir atkarīgs no vadslīdes daļījuma.

- 3/8" P: 5 mm

19.4 Akumulators STIHL AP

- Akumulatora tehnoloģija: litija jona

- Spriegums: 36 V
- Kapacitāte (Ah): skatiet identifikācijas datu plāksnīti
- Energoietilpība (Wh): skatiet identifikācijas datu plāksnīti
- Svars (kg): skatiet identifikācijas datu plāksnīti
- Eksploatācijas un glabāšanas pieļaujamais temperatūras diapazons: no - 10 °C līdz + 50 °C

19.5 Trokšņa un vibrāciju vērtības

Skaņas spiediena līmeņa K vērtība ir 2 dB(A).
Skaņas jaudas līmeņa K vērtība ir 2 dB(A). Vibrācijas vērtību K vērtība ir 2 m/s².

MSA 220 C 3/8" P

- Skaņas spiediena līmenis L_{PA} mērīts saskaņā ar EN 60745-2-13: 89 dB(A)
- Skaņas jaudas līmenis L_{WA} mērīts saskaņā ar EN 60745-2-13: 100 dB(A)
- Vibrācijas vērtība a_{hv} mērīta saskaņā ar EN 60745-2-13
 - Vadības rokturis: 3,6 m/s²

- Roktura caurule: 4,8 m/s²

Norādītās vibrāciju vērtības tika izmērītas, izmantojot standarta testa procedūru, un tās var izmantot elektroierīču salīdzināšanai. Faktiskās vibrāciju vērtības var atšķirties no norādītajām vērtībām atkarībā no lietojuma veida. Norādītās vibrāciju vērtības var izmantot vibrāciju radītās slodzes sākotnējai izvērtēšanai. Ir jānosaka faktiskā vibrāciju slodze. Var ņemt vērā arī laiku, kad elektroierīce ir izslēgta, vai laiku, kad elektroierīce ir ieslēgta, taču netiek noslogota.

Informāciju par direktīvas par darba ņēmēju aizsardzību pret vibrācijām 2002/44/EK prasību izpildi www.stihl.com/vib.

19.6 REACH

Ar REACH apzīmē EK rīkojumu par ķīmikāliju reģistrāciju, novērtējumu un sertifikāciju.

Informāciju par REACH rīkojuma izpildi skatiet vietnē www.stihl.com/reach.

20 Vadsliežu un zāga ķēžu kombinācijas

20.1 Motorzāģi STIHL MSA 220 C

Solis	Dzenošā posma biežums / rievas platums	Garums	Vadsliede	Vadrata zobu skaits	Dzenošo posmu skaits	Zāga ķēde
3/8" P	1,3 mm	30 cm	Rollomatic E Rollomatic E light	9	44	3/8"PS3
		35 cm			50	
		40 cm			55	
		30 cm			44	3/8"PS
		35 cm			50	
		40 cm			55	
		30 cm			44	3/8"PM3
		35 cm			50	
		40 cm			55	
		30 cm			44	3/8"PD3
		35 cm			50	
		40 cm			55	

Vadsliedes griezuma garums ir atkarīgs no izmantotā motorzāģa un zāga ķēdes. Faktiskais vadsliedes zāģējuma garums var būt mazāks par norādīto garumu.

21 Rezerves daļas un piederumi

21.1 Rezerves daļas un piederumi

STIHL Šie simboli apzīmē oriģinālās STIHL rezerves daļas un oriģinālos STIHL piederumus.



STIHL iesaka izmantot oriģinālās STIHL rezerves daļas un oriģinālos STIHL piederumus.

Neskatoties uz nepārtrauktu sekošanu aktivitātēm tirgū, STIHL nespēj novērtēt citu ražotāju rezerves daļas un piederumus, vai tie ir uzticami, droši un piemēroti lietošanai, un STIHL nespēj galvot par to lietošanu.

Originālās STIHL rezerves daļas un oriģinālie STIHL piederumi ir pieejamas pie STIHL tirgotāja.

22 Utilizēšana

22.1 Motorzāģa un akumulatora utilizācija

Informāciju par utilizāciju varat saņemt pie STIHL tirgotāja.

- Utilizējiet motorzāģi, vadsliedi, zāģa ķēdi, akumulatoru, piederumus un iepakojumu atbilstoši noteikumiem un videi draudzīgi.

23 ES atbilstības deklarācija

23.1 Motorzāģi STIHL MSA 220 C

ANDREAS STIHL AG & Co. KG
Badstraße 115
D-71336 Waiblingen

Vācija

ar pilnu atbildību deklarē, ka

- Konstrūcija: Motorzāģis ar akumulatoru
- Ražotāja zīmols: STIHL
- Tips: MSA 220 C, sērijas identifikācija: 1251

atbilst direktīvu 2011/65/ES, 2006/42/EK, 2014/30/ES un 2000/14/EK spēkā esošajiem noteikumiem un ir projektēts un konstruēts saskaņā ar šādiem standartiem ražošanas brīdī spēkā esošajā to versijā: EN 55014-1, EN 55014-2, EN 60745-1 un EN 60745-2-13.

EK konstrukcijas tipa pārbaudi saskaņā ar direktīvas 2006/42/EK 12.3. pantu (b) veica: VDE Prüf- u. Zertifizierungsinstitut (NB 0366), Merianstraße 28, 63069 Offenbach, Vācija
– Sertifikācijas numurs: 40048369

Lai noteiktu izmērīto un garantēto skaņas jaudas līmeni, tika lietota metodika saskaņā ar direktīvu 2000/14/EK, pielikums V.

MSA 220 C

- Izmērītais skaņas jaudas līmenis: 102 dB(A)
- Garantētais skaņas jaudas līmenis: 104 dB(A)

Tehniskie dokumenti tiek glabāti uzņēmuma ANDREAS STIHL AG & Co. KG nodaļā Produktzulassung.

Izgatavošanas gads, ražošanas valsts un ierīces numurs ir norādīts uz motorzāģa.

Vaiblingenā, 03.02.2020.

ANDREAS STIHL AG & Co. KG



ko pārstāv

Dr. Jürgen Hoffmann, ražošanas datu, noteikumu un reģistrācijas nodaļas vadītājs

24 Vispārējie drošības norādījumi darbam ar elektroinstrumentiem

24.1 Ievads

Šajā sadaļā ir atspoguļoti standartā EN/IEC 62841 noformulētie vispārīgie drošības norādījumi, kas attiecas uz darbu ar manuāli vadāmiem, motorizētiem elektroinstrumentiem.

STIHL šie teksti jāizdrukā.

Sadaļā "Elektriskā drošība" iekļautie norādījumi elektrotraumu un elektrošoka riska samazināšanai neattiecas uz STIHL akumulatora ierīcēm.



BRĪDINĀJUMS

- **Izlasiet visus drošības norādījumus, instrukcijas, attēlus un tehniskos datus, kas ir saistīti ar šo elektroinstrumentu.** Kļūdas vai nolaidība šo instrukciju ievērošanā var kļūt par elektriskās strāvas trieciena, ugunsgrēka un/vai smagu traumu cēloni. **Uzglabājiet visus drošības norādījumus un instrukcijas arī turpmākai izmantošanai.**

Drošības tehnikas norādījumos izmantotais termins "Elektroinstrumenti" attiecas uz elektroinstrumentiem, kurus darbina, pieslēdzot elektroapgādes tīklam (ar barošanas kabeli), kā arī uz elektroinstrumentiem, kurus darbina ar akumulatoru (bez barošanas kabelja).

24.2 Drošība darba vietā

- Uzturiet darba zonu tīru, kā arī labi apgaismotu.** Nekārtība darba vietā vai neapgaismotības darba zonas var novest pie nelaimes gadījumiem.
- Nestrādājiet ar elektroinstrumentiem sprādzienbīstamā vidē, kurā nav degošu šķidrumu, gāzu vai putekļu.** Elektroinstrumenti rada dzirksteles, kas var aizdedzināt putekļus vai tvaikus.
- Kad tiek lietoti elektroinstrumenti, bērniem un citām personām jāatrodas drošā attālumā.**

Novēršot uzmanību, varat zaudēt kontroli pār elektroinstrumentu.

24.3 Elektrodrošība

- a) **Elektroinstrumenta pieslēguma kontaktdakšai jāatbilst kontaktlīdzdai.** Kontaktdakšai aizliegts veikt jebkādas pārveidojumus. Neizmantojiet kontaktdakšu adapterus kopā ar zemējumaizsargātiem elektroinstrumentiem. Kontaktdakšas un kontaktlīdzdas, kam nav veikti pārveidojumi, samazina elektriskās strāvas trieciena risku.
- b) **Nepieļaujiet ķermeņa nonākšanu saskarē ar sazemētām virsmām, piemēram, caurulēm, sil-dierīcēm, plītiem un ledusskapjiem.** Pastāv paaugstināts elektriskās strāvas trieciena risks, ja jūsu ķermenis ir sazemēts.
- c) **Sargājiet elektroinstrumentus no lietus vai mitruma.** Elektroinstrumentos iekļuvuš ūdens palielina elektriskās strāvas trieciena risku.
- d) **Nelietojiet pieslēguma vadu neparedzētajiem mērķiem.** Nekādā gadījumā neizmantojiet pieslēguma vadu elektroinstrumenta nešanai, vilkšanai vai kontaktdakšas izņemšanai. Sargājiet barošanas kabeli no karstuma vai elju iedarbības, no asām malām, kā arī kustīgajām detaļām. Bojāti vai sapinušies barošanas kabeli palielina elektriskās strāvas trieciena risku.
- e) **Ja ar elektroinstrumentu strādājat brīvā dabā, izmantojiet tikai tādas pagarinātājus, kas ir piemēroti arī darbam ārpus telpām.** Izmantojot pagarinātājus, kas ir piemēroti darbam ārpus telpām, samazinās elektriskās strāvas trieciena risks.
- f) **Ja nav iespējams izvairīties no elektroinstrumenta izmantošanas mitrā vidē, izmantojiet bojājumsstrāvas aizsargslēdži.** Izmantojot bojājumsstrāvas aizsargslēdži, samazinās elektriskās strāvas trieciena risks.

24.4 Personu drošība

- a) **Esiet uzmanīgi, sekojiet tam, ko darāt, un strādājiet ar elektroinstrumentiem apdomīgi.** Neizmantojiet elektroinstrumentus, kad esat noguruši vai atrodaties narkotisko vielu, alkohola vai medikamentu iedarbībā. Mirklis neuzmanības darbā ar elektroinstrumentu var kļūt par smagu traumu cēloni.
- b) **Valkājiet individuālo aizsargaprīkojumu vienmēr uzlieciet aizsargbrilles.** Valkājot individuālo aizsargaprīkojumu, piemēram, putekļu masku, aizsargapavus ar neslīdošu zoli, aiz-

sargķiveri vai dzirdes aizsarglīdzekli, atkarībā no elektroinstrumenta pielietojuma veida, samazinās traumu risks.

- c) **Nepieļaujiet nejaušu ierīces iedarbināšanu.** Pārlicinieties, ka elektroinstrumentos ir izslēgts, pirms to pieslēgt elektroapgādei un/vai akumulatoram, kā arī pirms tā pacelšanas vai pārnēsāšanas. Ja, pārnēsājot elektroinstrumentu, pirksts atradīsies uz slēdža vai ierīce būs ieslēgta un jūs to pieslēgsiet elektroapgādei, var notikt nelaimes gadījums.
- d) **Pirms elektroinstrumenta ieslēgšanas noņemiet regulēšanas instrumentu vai uzgriežņu atslēgu.** Instruments vai atslēga, kas atrodas rotējošā elektroinstrumenta detaļā, var kļūt par traumu cēloni.
- e) **Nepieļaujiet atrašanos nepareizā ķermeņa pozā.** Rūpējieties par stabilu stāvokli un nepārtraukti atrodieties līdzsvarā. Negaidītās situācijās tas palīdzēs labāk kontrolēt elektroinstrumentu.
- f) **Valkājiet piemērotu apģērbu.** Nevalkājiet platu apģērbu vai rotaslietas. Sekojiet, lai mati un apģērbs atrastos drošā attālumā no kustīgajām detaļām. Brīvs apģērbs, rotaslietas vai gari mati var iekerties ierīces kustīgajās detaļās.
- g) **Ja iespējams uzmontēt putekļu nosūkšanas un savākšanas iekārtas, pārlicinieties, ka tās ir pieslēgtas un pareizi pielietojamas.** Putekļu nosūcēja izmantošana var samazināt putekļu radīto veselības apdraudējumu.
- h) **Nepārkāpiet drošību un elektroinstrumentu lietošanas drošības noteikumus - arī tad, ja esat bieži lietojis elektroinstrumentus.** Neuzmanīga lietošana vienā mirklī var radīt smagas traumas.

24.5 Elektroinstrumentu izmantošana un darbs ar tiem

- a) **Nepārslodojiet elektroinstrumentu.** Ikreiz izmantojiet paredzētajam darbam piemērotu elektroinstrumentu. Ar piemērotu elektroinstrumentu labāk un drošāk strādāsiet tā pieļaujamās jaudas diapazonā.
- b) **Neizmantojiet elektroinstrumentu, kam bojāts slēdzis.** Elektroinstrumentus, ko vairs nevar ieslēgt vai izslēgt, ir bīstams un jāsamontē.
- c) **Pirms ierīces regulēšanas, darba instrumentu maiņas vai elektroinstrumenta novietošanas stāvēšanai, atvienojiet kontaktdakšu no kontaktlīdzdas un/vai izņemiet izņemamu akumulatoru.** Šie drošības pasākumi nepieļaus nepa-

redzētu elektroinstrumenta darbības uzsākšanu.

- d) **Elektroinstrumentus, ko neizmantojat, uzglabājiet bērniem nepieejamā vietā. Neļaujiet elektroinstrumentu izmantot personām, kas to nepārzina vai nav lasījušas šīs instrukcijas.** Elektroinstrumenti ir bīstami, ja tos izmanto nepieredzējušas personas.
- e) **Kopiet elektroinstrumentus un to darba instrumentu rūpīgi.** Pārbaudiet, vai kustīgās detaļas darbojas bez traucējumiem un neiesprūst, vai detaļas nav salūzušas vai bojātas tādā mērā, ka tas var ietekmēt elektroinstrumenta darbību. Pirms elektroinstrumenta atkārtotas izmantošanas lūdziet nomainīt bojātās detaļas. Daudzu nelaimes gadījumu cēlonis ir slikti veikta elektroinstrumentu apkope.
- f) **Uzturiet griezējinstrumentus asus un tīrus.** Rūpīgi kopti griezējinstrumenti ar asām griezējmalām mazāk iesprūst, un tie ir vieglāk vadāmi.
- g) **Izmantojiet elektroinstrumentus, darba instrumentu, darba instrumentus utt. saskaņā ar šīm instrukcijām.** Ikreiz ņemiet vērā darba apstākļus un veicamā darba specifiku. Elektroinstrumentu izmantošana citiem neparedzētiem mērķiem var novest pie bīstamām situācijām.
- h) **Raugieties, lai rokturi un saskares virsmas būtu sausas, tīras un uz tām nebūtu eļļa vai smērvielas.** Slīdoši rokturi un saskares virsmas nenodrošina drošu elektroinstrumenta vadību un kontroli neparedzētās situācijās.

24.6 Ar akumulatoru darbināmu instrumentu izmantošana un darbs ar tiem

- a) **Lietojiet akumulatoru uzlādēšanai tikai ražotāja ieteiktos lādētājus.** Noteikta veida akumulatoriem paredzēta lādētāja izmantošana cita veida akumulatoru uzlādēšanai rada ugunsbīstamību.
- b) **Lietojiet elektroinstrumentu darbināšanai tikai tiem paredzētos akumulatorus.** Citi akumulatori var izraisīt savaināšanos vai aizdegšanos.
- c) **Nenovietojiet nelietoto akumulatoru biroja saspaužu, monētu, atslēgu, naglu, skrūvju vai citu nelieliem metāla priekšmetu tuvumā, kas varētu radīt kontaktu īsslēgumu.** Akumulatora kontaktu īssavienojums var izraisīt apdedzināšanos vai aizdegšanos.
- d) **Nepareiza lietošana var izraisīt šķidrums izplūdi no akumulatora.** Izvairieties no saska-

res ar to. Ja tas nejauši nonācis saskarē ar ādu, nekavējoties noskalojiet ar ūdeni. Ja šķidrums iekļuvis acīs, papildus meklējiet arī medicīnisko palīdzību. Izplūdis akumulatora šķidrums var radīt ādas kairinājumu vai ķīmiskos apdegumus.

- e) **Neizmantojiet bojātu vai izmainītu akumulatoru.** Bojāti vai izmainīti akumulatori var darboties neparedzami un radīt ugunsgrēkus, sprādzienus vai traumas.
- f) **Nepakļaujiet akumulatoru liesmu vai pārāk augstas temperatūras ietekmei.** Liesmas vai temperatūra virs 130 °C (265 °F) var radīt sprādzienu.
- g) **Ievērojiet lādēšanas norādes un nekādā gadījumā nelādējiet akumulatoru vai ar akumulatoru darbināmu instrumentu ārpus lietošanas instrukcijā dotā temperatūras diapazona.** Nepareiza lādēšana vai lādēšana ārpus temperatūras diapazona var iznīcināt akumulatoru un paaugstināt ugunsbīstamību.

24.7 Serviss

- a) **Savas elektroierīces remontu uzticiet kvalificētam, speciāli apmācītam personālam, kas izmanto tikai oriģinālās rezerves daļas.** Tādējādi varēsiet būt pārliecināti, ka tiek saglabāta elektroierīces drošība.
- b) **Nekādā gadījumā neveiciet bojātu akumulatoru apkopi.** Jebkuru akumulatora apkopi būtu jāveic tikai ražotājam vai pilnvarotās pārstāvniecībās.

24.8 Drošības norādījumi darbam ar ķēdes zāģi

Vispārīgi drošības norādījumi darbam ar ķēdes zāģi

- a) **Kad zāģis darbojas, visām ķermeņa daļām jāatrodas drošā attālumā no zāģa ķēdes.** Pirms zāģa iedarbināšanas jāpārliecinās, vai zāģa ķēde ne ar ko nesaskaras. Strādājot ar motorzāģi, pietiek ar īsu neuzmanības mirkli, un zāģa ķēde jau ir aizķērusi apģērbu vai kādu ķermeņa daļu.
- b) **Vienmēr turiet motorzāģi ar labo roku aiz aizmugurējā roktura un ar kreiso roku satveriet priekšējo rokturi.** Motorzāģa turēšana pretējā darba pozīcijā palielina traumu gūšanas risku un to aizliegts izmantot.
- c) **Turiet motorzāģi aiz izolētajām rokturu virsmām, jo zāģa ķēde var nonākt saskarē ar apslēptiem elektriskajiem vadiem.** Ja zāģa

ķēde nonāk saskarē ar zem sprieguma esošu vadu, ierīces metāla detaļas var pārvadīt strāvu un radīt elektrošoku.

- d) **Lietojiet acu aizsargu. Ieteicams arī aizsarga-
priekojums dzirdel, galvai, rokām, kājām un
pēdām.** Piemērots aizsargtērps samazina
iespēju, ka iekārtas lietotājs var savainoties ar
lidojošām skaidām vai zāga ķēdi, nejaushi tai
pieskaroties.
- e) **Nestrādājiet ar motorzāgi uz koka, kāpnēm, no
junta vai nestabilas virsmas.** Šāda strādāšana
rada savainošanās risku.
- f) **Vienmēr ieņemiet stabilu pozu un darbiniet
motorzāgi tikai tad, ja jums zem kājām ir
stings, drošs un līdzens pamats.** Stāvēšana
uz slidenām vai nestabilām virsmām, kā arī
pakāpšanās uz kāpnēm var novest pie kontro-
les zaudēšanas pār motorzāgi.
- g) **Zāģējot mehāniskajam spriegumam pakļautu
zaru, atcerieties, ka tas ir atspērīgs un var tikt
atsists atpakaļ.** Atbrīvojoties koksnes šķiedrās
esošajam spriegumam, nospriegotais zars var
trāpīt zāga lietotājam un/vai izraisīt nekontro-
lētu motorzāga kustību.
- h) **Īpaša piesardzība jāievēro, zāģējot pamežu un
jaunus kokus.** Tievā koksne var ieķerties zāga
ķēdē un trāpīt jums vai izsist jūs no līdzsvara.
- i) **Pārmēsājiet motorzāgi aiz priekšējā roktura,
izslēgtā stāvoklī, turot to pavērstu prom no
ķermeņa.** Transportējot vai uzglabājot ķēdes
zāgi, vienmēr uzlieciet drošības pārsegu.
Rūpība un piesardzība darbā ar motorzāgi
samazina iespēju nejaushi nonākt saskarē ar
kustībā esošu zāga ķēdi.
- j) **Ievērojiet norādījumus par eļļošanu, ķēdes
spriegošanu un vadsliedes un zāga ķēdes
nomaiņu.** Nepareizas vai nepietiekamas
nospriegošanas vai eļļošanas gadījumā ķēde
var pārtrūkt vai palielināt atsitiena risku.
- k) **Zāģējiet tikai koksni. Ķēdes zāgi nedrīkst lietot
darbiem, kam tas nav paredzēts. Piemērs:
nelietojiet ķēdes zāgi metāla, plastmasas,
mūra vai tādu būvmateriālu zāģēšanai, kas
nav izgatavoti no koksnes.** Motorzāga lieto-
šana darbiem, kam tas nav paredzēts, var
izraisīt bīstamas situācijas.
- l) **Nemēģiniet gāzt koku pirms neesat izpratis
riskus un novērsis tos.** Gāžot koku, lietotājs
vai apkārt esošie cilvēki var gūt smagas trau-
mas.
- m) **Atbrīvojot ķēdes zāgi no liekā materiāla, glabā-
) jot ķēdes zāgi vai arī veicot apkopes darbus,**

**ievērojiet visas instrukcijas. Pārlicinieties, vai
slēdzis ir izslēgts un akumulatora bloks ir
atvienots.** Negaidīta ķēdes zāga ieslēgšanās
liekā materiāla tīrīšanas vai apkopes darbu
laikā var radīt smagas traumas.

24.9 Atsitiena cēloņi un novēršana

Atsitieni var rasties, ja vadsliedes smaile saska-
ras ar kādu priekšmetu vai koks izliecas un zāga
ķēde iestrēgst griezuma vietā.

Saskare ar sliedes smaili dažos gadījumos var
izraisīt negaidītu reakcijas kustību uz aizmuguri,
kā rezultātā vadsliede tiek pasista uz augšu un
zāga lietotāja virzienā.

Zāga ķēdes iestrēgšana pie vadsliedes augšma-
las var strauji atgrūst sliedi uz aizmuguri zāga lie-
totāja virzienā.

Jebkura no šīm reakcijas kustībām var novest pie
tā, ka tiek zaudēta kontrole pār zāgi un, iespē-
jams, rodas nopietni savainojumi. Tādēļ nedrīkst
paļauties tikai un vienīgi uz drošības ierīcēm, ar
ko ir aprīkots ķēdes zāģis. Kā ķēdes zāga lietotā-
jam Jums jāveic dažādi pasākumi, lai nodroši-
nātu, ka darba laikā nevar rasties nelaimes gadī-
jumi un traumas.

Atsitieni ir elektroierīces nepareizas vai kļūdain-
as lietošanas sekas. To var novērst ar piemēro-
tiem pasākumiem, kas aprakstīti zemāk.

- **Stingri turiet zāgi ar abām rokām, ar īkšķi un
pārējiem pirkstiem aptverot ķēdes zāga roktu-
rus. Ieņemiet tādu ķermeņa pozu un novieto-
jiet rokas tā, lai varētu droši uztvert atsitiena
spēku.** Ja tiek veikti piemēroti pasākumi, iekār-
tas lietotājs var pārvaldīt atsitiena spēkus.
Nekādā gadījumā neatlaidiet ķēdes zāgi.
- **Izvairieties no neērtām ķermeņa pozām un
nezāģējiet augstāk par plecu augstumu.** Tādē-
jādi tiks novērsta nejausa saskare ar sliedes
smaili un nodrošināta labāka kontrole pār
ķēdes zāgi negaidītās situācijās.
- **Vienmēr lietojiet ražotāja paredzētās rezerves
sliedes un zāga ķēdes.** Nepareizu rezerves
sliežu un zāga ķēžu lietošana var izraisīt
ķēdes pārtrūkšanu un/vai atsitieni.
- **Ievērojiet ražotāja norādījumus par zāga
ķēdes apkopi un asināšanu.** Ja dziļuma iero-
bežotāji atrodas pārāk zemu, tas palielina atsi-
tiena tendenci.

www.stihl.com



0458-795-7921-A



0458-795-7921-A