

BGE 61, 71, 81, SHE 71,
81

STIHL



2 - 16	Uputa za uporabu
16 - 31	Návod na obsluhu
31 - 45	Lietošanas instrukcija
45 - 59	Kasutusjuhend
59 - 73	Ekspluatavimo instrukcija
73 - 87	Navodilo za uporabo



Popis sadržaja

1	Uz ovu uputu za uporabu.....	2
2	Upute o sigurnosti u radu i tehnika rada.....	2
3	Kompletiranje uređaja za puhanje.....	7
4	Kompletirati usisnu sječalicu.....	8
5	Električno priključivanje uređaja.....	10
6	Uklapanje/uključivanje uređaja.....	11
7	Isklapanje/isključivanje uređaja.....	11
8	Pohranjivanje/skladištenje uređaja.....	12
9	Upute za održavanje- i njegu.....	12
10	Minimiranje istrošenja ii izbjegavanje kvarova/šteta.....	12
11	Važni ugradbeni dijelovi.....	13
12	Tehnički podaci.....	13
13	Upute za vršenje popravaka.....	14
14	Zbrinjavanje.....	15
15	EU-izjava o sukladnosti.....	15
16	Adrese.....	15

Cijenjeni i dragi kupci,

mного Vam hvala, što ste se odlučili za kvalitetan proizvod tvrtke STIHL.

Ovaj proizvod proizveden je u modernom postupku izrade i sa sveobuhvatnim sigurnosnim mjerama, vezanim uz kakvoću. Mi se trudimo učiniti sve, kako bi Vi bili zadovoljni s ovim uređajem i kako bi s njime radili bez problema.

Ukoliko vezano uz Vaš uređaj imate pitanja, molimo Vas da se obratite na Vašeg trgovca ili direktno na našu organizaciju prodaje.

Vaš



Dr. Nikolas Stihl

1 Uz ovu uputu za uporabu

1.1 Slikovni simboli

Svi slikovni simboli, koji su smješteni na uređaju, pojašnjeni su u ovom naputku za korišćenje.

1.2 Označavanje odlomaka teksta



UPOZORENJE

Upozorenje na opasnost od nesreće- i na opasnost od zadobivanja ozljeda za osobe, kao i na opasnost od teških kvarova/šteta na stvarima.

UPUTA

Upozorenje na mogućnost oštećenja uređaja ili njegovih pojedinačnih dijelova.

1.3 Daljnji tehnički razvoj

STIHL stalno radi na daljnjem razvoju svih strojeva i uređaja ; istoga si zadržavamo pravo vršenja izmjena opsega isporuke u obliku, tehnici i opremi.

Stoga se iz podataka i slika u ovom naputku za korišćenje ne mogu postavljati-izvoditi nikakvi zahtjevi.

2 Upute o sigurnosti u radu i tehnika rada



Pri radu s ovim uređajem potrebne su osobite mjere sigurnosti u radu. Strujni priključak otvara posebne izvore opasnosti.



Prije prvog pokretanja pažljivo pročitajte cijele upute za uporabu i spremite je na sigurno mjesto radi kasnijeg korištenja. Nepridržavanje upute za uporabu može biti opasno po život.

**UPOZORENJE**

- Djeca i mladi ne smiju rukovati ovim uređajem. Djecu držite pod nadzorom i osigurajte da se ne igraju uređajem
- Uređaj smiju koristiti samo osobe koje su osposobljene za njegovu uporabu i rukovanje ili koje pruže dokaz da njime mogu sigurno rukovati
- Osobe koje zbog ograničenih fizičkih, osjetilnih ili psihičkih sposobnosti nisu u stanju sigurno rukovati uređajem smiju njime raditi samo pod nadzorom ili prema uputama osobe odgovorne za njihovu sigurnost
- Uređaj se smije proslijediti ili posuđivati samo onim osobama koje su upoznate s ovim modelom i njegovim rukovanjem, pri čemu je obavezno priložiti uputu za uporabu
- Prije svih radova na uređaju, na primjer čišćenja, održavanja, zamjene dijelova – **izvući mrežni utikač!**

Pridržavajte se sigurnosnih napomena pojedinih zemalja, npr. strukovnih društava, socijalnog osiguranja, uprava za sigurnost na radu i drugih.

Kad se uređaj ne koristi, isti se mora isključiti tako da nitko ne bude ugrožen. Uređaj osigurajte od neovlaštenog pristupa, izvucite mrežni utikač.

Korisnik je odgovoran za nesreće ili opasnosti koje mogu nastati za druge osobe ili njihovu imovinu.

Rukovatelji koji prvi put rade s uređajem: trebaju ih obučiti prodavatelj ili iskusna stručna osoba, odnosno trebaju pohađati stručni tečaj.

Korištenje uređaja koji emitiraju buku može biti vremenski ograničeno nacionalnim i lokalnim propisima.

Prije svakog početka rada treba provjeriti je li uređaj u stanju koje je u skladu s propisima. Posebice treba obratiti pažnju na priključni vod, mrežni utikač i sigurnosne uređaje.

Uređaj upotrebljavate samo ako su svi ugradbeni dijelovi neoštećeni.

Priključni vod nemojte upotrebljavati za povlačenje ili transportiranje uređaja.

Za čišćenje uređaja ne upotrebljavajte visokotlačne čistače. Snažan vodeni mlaz može oštetiti dijelove uređaja.

Uređaj nikada ne prskati vodom – **opasnost od kratkog spoja!**

2.1 Tjelesna sposobnost

Osobe koje rukuju uređajem moraju biti odmorne, zdrave i u dobroj tjelesnoj kondiciji.

Tko se zbog zdravstvenih razloga ne bi smio naprezati, trebao bi pitati liječnika je li za njega rad s motornim uređajem moguć.

Nakon konzumiranja alkohola, lijekova koji imaju negativan utjecaj na mogućnost reagiranja ili droge motornim uređajem ne smije se raditi.

2.2 Namjenska upotreba

Puhač omogućuje uklanjanje lišća, trave, papira i sličnog, npr. u parkovima, na sportskim stadionima, parkiralištima ili prilazima objektima.

Usisna sjeckalica je koncipirana za usisavanje lišća koje nije mokro, te ostalih, laganih i nezapaaljivih rautih otpadaka.

Nemojte otpuhivati ni usisavati materijale koji ugrožavaju zdravlje.

Uređaj nemojte stavljati u rad u zatvorenim prostorijama.

Primjena uređaja u druge svrhe nije dopuštena i može uzrokovati nesreće ili oštećenja na uređaju. Ne obavljajte preinake na proizvodu – to također može uzrokovati nesreće ili oštećenja na uređaju.

2.3 Uvjeti primjene



Uređajem nemojte raditi u slučaju kiše, vlage, nevremena ili u vrlo vlažnom okolišu. Ne ostavljati uređaj na kiši.

2.4 Odjeća i oprema

Nosite propisanu odjeću i opremu.



Odjeća mora biti svrsishodna i ne smije sprečavati korisnika u radu. Usko prijanjajuća odjeća – kombinizon, ne radni kaput.



Ne nositi odjeću, šal, kravatu, ni nakit koji bi mogli dospjeti u otvor za usis zraka. Svežite i zaštitite dugu kosu tako da se nalazi iznad ramena.

Nosite čvrste cipele s prijanjajućim potplatom koji se ne sklize.

**UPOZORENJE**

Za smanjivanje opasnosti od ozljeda očiju nosite usko prijanjajuće zaštitne naočale prema normi EN 166. Pazite na ispravan dosjed zaštitnih naočala.

Nosite "osobnu" zaštitu od buke, primjerice ušne čepiće za zaštitu sluha.

Tvrtka STIHL nudi opširan program osobne zaštitne opreme.

2.5 Pribor

Dograđujte samo one dijelove ili pribore čiju primjenu je društvo STIHL dozvolilo za taj uređaj ili tehnički istovrsne dijelove. U slučaju pitanja obratite se distributeru. Upotrebljavati samo kvalitetne alate ili pribor. U suprotnom postoji opasnost od nesreća ili šteta na uređaju.

STIHL preporučuje uporabu originalnih dijelova i pribora društva STIHL. Oni su svojim karakteristikama optimalno prilagođeni proizvodu i zahtjevima korisnika.

Ne provodite preinake na uređaju, time možete ugroziti sigurnost. STIHL isključuje svaku odgovornost za ozljede i materijalne štete koje nastaju pri uporabi dogradnih uređaja čiju primjenu društvo STIHL nije dopustilo.

2.6 Prije rada

Provjera uređaja

- sklopka/sklopna poluga mora se dati lagano pokretati na **STOP**, odn. na **0**
- sklopka/sklopna poluga mora se nalaziti u položaju **STOP**, odn. **0**
- uređaj za puhanje mora biti montiran u skladu s propisima
- radi sigurnog vođenja zahvatne ručke moraju biti čiste i suhe te oslobođene od ulja i nečistoće
- provjerite stanje ventilatorskog kola i kućišta – pogledajte poglavlje "Primjena uređaja za usisavanje"

Uređaj smije raditi samo u radno sigurnom i besprijetnom stanju – **opasnost od nesreće!**

Uređaj u rad stavljajte samo ako su svi dijelovi neoštećeni i čvrsto montirani.



Opasnost od ozljeda na rotirajućem ventilatorskom kolu. Prije demontaže zaštitne rešetke, usisnog crijeva, cijevi za puhanje ili zakrivljene cijevi, uvijek isključite motor i izvucite mrežni utikač. Čekajte da se ventilatorsko kolo zaustavi.

Istrošenost na kućištu ventilatora (pukotine, lomovi) može uzrokovati opasnost od zadobivanja ozljeda uslijed izlazećih stranih tijela. U slučaju oštećenja na kućištu ventilatora, potražiti pomoć stručnog trgovca – STIHL preporučuje stručnog trgovca društva STIHL

Ne vršiti izmjene na uređajima za rukovanje i na sigurnosnim napravama

Električni priključak

Smanjite opasnost od strujnog udara:

- napon i frekvencija uređaja (pogledajte pločicu s oznakom tipa) moraju biti u skladu s naponom i frekvencijom mreže
- priključnom vodu, mrežnom utikaču i produžnom vodu provjeriti oštećenja oštećeni vodovi, spojke i utikači ili priključni vodovi koji nisu u skladu s propisima, ne smiju se upotrebljavati
- električni priključak smije biti samo na utičnici koja je instalirana u skladu s propisima
- izolacija priključnog i produžnog voda, utikača i spojke mora biti u besprijetnom stanju
- mrežni utikač, priključni i produžni vod, kao i električne zatične spojke nikada nemojte dodirivati mokrim rukama

Stručno položite priključni i produžni vod:

- uvažavajte najmanje poprečne presjeke pojedinačnih vodova – pogledajte poglavlje „Električno priključivanje uređaja“
- priključni vod polagati i označavati tako da se isti ne može oštetiti i da pri tome nitko ne bude ugrožen – **opasnost od spoticanja!**
- Uporaba neprikladnih produžnih vodova može biti opasna. Upotrebljavajte samo one produžne vodove čija je uporaba dopuštena za vanjsku primjenu i one koji su označeni na odgovarajući način te imaju dostatan poprečni presjek voda
- utikač i spojka produžnog voda moraju biti vodootporni i ne smiju se nalaziti u vodi
- ne puštati da se taru na rubovima, šiljastim ili oštrim predmetima
- nemojte ih gnječiti oštrim bridom vrata ili prozorskim procjepom
- kod prepletenih vodova – izvucite mrežni utikač i odmotajte vodove
- uvijek u cijelosti odmotajte kabelski bubanj kako bi se izbjegla opasnost od izbijanja požara zbog pregrijavanja

2.7 Držanje uređaja i upravljanje uređajem

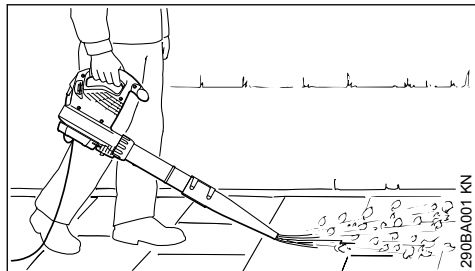

Uređaj za puhanje je konstruiran za posluživanje jednom rukom. Poslužitelj ga može nositi desnom ili s lijevom rukom na ručki za posluživanje.

Uređaj uvijek držite čvrsto u ruci.



Uređaj smije raditi samo s kompletno montiranom cijevi za puhanje – **opasnost od zadobivanja ozljeda!**

Okrugla mlaznica osobito je prikladna za primjenu na neravnom terenu (primjerice livadama i travnjacima).

Plosnata mlaznica-sapnica (sadržana u opsegu isporuke ili se može dobiti kao poseban pribor) proizvodi ravnu zračnu struju, koja se može ciljano i kontrolirano primijeniti; osobito pri slobodnom puhanju na ravnim površinama, koje su pokrivene iverjem od piljenja, lišćem, rezanom travom i sličnim.

2.8 Upotrebljavanje usisnog uređaja

Obratite pažnju na upute za dogradnju iz odgovarajućeg poglavlja ove upute za uporabu.

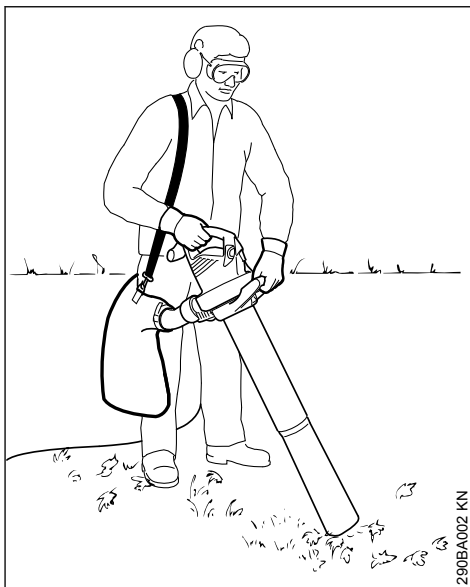

Usisna sjeckalica konstruirana je za posluživanje s dvije ruke. Poslužitelj je mora nositi s desnom rukom na ručki za posluživanje i s lijevom rukom na ručki preturne matice.

Remen za nošenje prihvatne vreće ovjesite preko desnog ramena – nemojte ga nositi tako da je prekrizen kako bi se uređaj u slučaju nevolje zajedno s prihvatnom vrećom mogao brzo odbaciti s tijela.

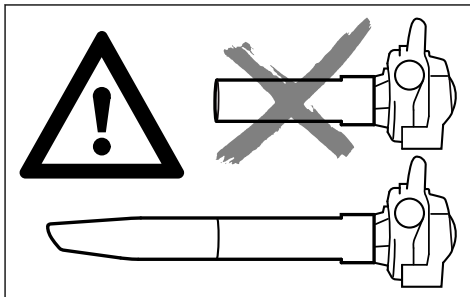

Uređaj smije raditi samo s kompletno montiranom usisnom cijevi i s montiranom, zatvorenom prihvatnom vrećom – **opasnost od zadobivanja ozljeda!**



Nemojte usisavati vruće ili zapaljive materijale (primjerice vruć pepeo, žareće cigarete) – **opasnost od zadobivanja ozljeda uslijed izbijanja vatre!**



Nikad nemojte usisavati zapaljive tekućine (primjerice gorivo) ili materijale natopljene zapaljivim tekućinama – **opasnost od smrtonosnih ozljeda uslijed vatre ili eksplozije!**

UPUTA

Pri usisavanju abrazivnih predmeta (kao što su iverje, kamenje itd.) ventilatorsko kolo i kućište ventilatora izloženi su osobito jakom istrošenju. To istrošenje prepoznaje se po jako smanjenoj snazi usisavanja. U tom slučaju treba potražiti pomoć stručnog trgovca. Društvo STIHL preporučuje stručnog trgovca društva STIHL.

Prilikom usisavanja mokrog lišća ventilator ili zakrivljena cijev mogu se začepiti.

Za uklanjanje začepljenja uređaja:

- isključite uređaj i izvucite mrežni utikač
- demontirajte zakrivljenu cijev i usisnu cijev – pogledajte pod „Kompletiranje usisne sjekalice“
- očistite zakrivljenu cijev i kućište ventilatora

2.9 Za vrijeme rada



U slučaju oštećenja priključnog voda smjesta izvadite mrežni utikač – **opasnost po život uslijed strujnog udara!**

Priključni vod nemojte oštećivati prelaženjem preko njega vozilom, gnječenjem, deranjem itd.

Mrežni utikač nemojte izvlačiti iz utičnice povlačenjem priključnog voda, uhvatite ga za mrežni utikač.

Mrežni utikač i priključni vod dodirujte samo suhim rukama.

U slučaju da prijete opasnost, odn. u nevolji – sklopnu polugu/sklopku postavite na **STOP**, odn. na **0**.

Uređajem upravlja samo jedna osoba – ne dopuštajte drugim osobama da se zadržavaju u području rada.

Držati na sigurnoj udaljenosti djecu, životinje i promatrače.



U okruhu od 15 m ne smije se nalaziti nijedna osoba – **opasnost od zadobivanja ozljeda uslijed odbačenih predmeta!**

Održavajte takav razmak i prema stvarima (vozilima, prozorskim staklima) – **opasnost od materijalne štete!**

Nikada nemojte puhati u smjeru drugih osoba ili životinja – uređaj može male predmete zavrložiti u vis velikom brzinom – **opasnost od zadobivanja ozljeda!**

Pri puhanju i usisnom sjeckanju (na slobodnom terenu i u vrtovima) pazite na male životinje kako ih ne biste ugrozili.

Uređaj nikada nemojte ostavljati da radi bez nadzora.

Radite samo polako koračajući naprijed – uvijek promatrajte područje izlaza ispušne cijevi – ne krećite se natraške – **opasnost od spoticanja!**

Priključni vod uvijek vodite iza uređaja – ne krećite se natraške – **opasnost od spoticanja!**

Izbjegavajte neprirodne položaje tijela i uvijek održavajte ravnotežu. Uvijek osigurajte čvrst i siguran položaj.

Oprez na kosinama, na neravnom terenu – **opasnost od pokliznuća!**

Pazite na prepreke: korov, drveni panjevi, korijenje, rupe – **opasnost od spoticanja!**

Ne radite na ljestvama ni na nestabilnim mjestima.

Kad se upotrebljava štitnik za zaštitu sluha potrebna je povećana pozornost i oprez – jer je uočavanje upozoravajućih zvukova ograničeno (povici, signalni tonovi i dr.).

Radite mirno i promišljeno – samo pri dobrom osvjetljenju i dobroj vidljivosti. Radite oprezno, ne ugrožavajte druge osobe.

Pravovremeno pravite stanke u radu kako biste preduhtrili umor i iscrpljenost – **opasnost od nesreće!**

Pri puhanju velikih količina materijala koji sadrži prašinu može doći do elektrostatičkih punjenja, koja se pod nepovoljnim okolnim uvjetima (npr. vrlo suhim) mogu munjevito isprazniti.

Pri stvaranju prašine uvijek nosite masku za zaštitu od prašine.

U slučaju da usisavamo neprikladno usisno dobro, ventilatorsko kolo može se blokirati. Smjesta isključite uređaj, izvucite mrežni utikač. Tek potom uklonite blokirano usisno dobro.

Ne gurajte predmete kroz zaštitnu rešetku ili mlaznicu u unutrašnjost kućišta ventilatora. Ventilator ih može odbaciti velikom brzinom – **opasnost od ozljeda!**

U slučaju primjetnih promjena u radu uređaja (npr. jake vibracije) prekinite rad i otkloniti uzroke promjena.

Ako uređaj nije bio podvrgnut opterećenju u skladu s odredbama (primjerice djelovanju sile uslijed udarca ili pada), prije daljnjeg rada obvezno mu treba provjeriti radno sigurno i besprijekorno stanje – pogledajte također poglavlje „Prije rada“. Također provjerite funkcioniranje sigurnosnih uređaja. Uređaj koji nije u radno sigurnom stanju ne smije se ni u kojem slučaju dalje koristiti. U slučaju dvojbe potražite savjet stručnog trgovca.

Ako uređaj radi dalje (ne isključuje se) kada sklopna poluga više nije pritisnuta – izvucite utikač iz utičnice i potražite pomoć stručnog trgovca tvrtke STIHL. Uređaj je pokvaren.

Prije nego što ostavite uređaj: isključite uređaj – izvucite mrežni utikač.

2.10 Po završetku rada

Izvucite mrežni utikač iz utičnice.

Mrežni utikač nemojte izvlačiti iz utičnice povlačenjem priključnog voda, uhvatite ga za mrežni utikač.

Uređaj očistite od prašine i nečistoće – nemojte upotrebljavati sredstva za otapanje masti.

2.11 Vibracije

Ukoliko se motorni uređaj koristi dulje vrijeme, to može rezultirati smetnjama u cirkulaciji ruku, uzrokovanim vibracijama ("bolest bijelih prstiju").

Jedno opće vrijeme korišćenja se ne može utvrditi, jer isto ovisi o više utjecajnih faktora.

Vrijeme korišćenja se produljuje sa:

- štitnikom ruku (toplim rukavicama)
- stankama u radu

Vrijeme korišćenja se skraćuje uslijed:

- osobite osobne sklonosti lošoj cirkulaciji (običnije: često hladni prsti, žmarci)
- niskih vanjskih temperatura
- veličine/jačine zahvatnih sila (čvrsto zahvaćanje sprječava protok krvi-cirkulaciju)

U slučaju redovitog korišćenja uređaja koje dugo traje, kao i kod opetovanog nastanka odgovarajućih pokazatelja (primjerice žmarci u prstima), preporuča se izvršiti medicinsku provjeru.

2.12 Održavanje i popravci

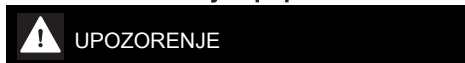

UPOZORENJE



Prije svih radova na uređaju: mrežni utikač izvuci iz utičnice.

- Upotrebljavati samo pričuvne dijelove visoke kakvoće. U protivnom može postojati opasnost od nesreća ili kvarova/šteta na uređaju. U slučaju pitanja uz to, obratiti se za savjet stručnom trgovcu.
- Radove na uređaju (npr. zamjenu priključnog kabela) smiju obavljati samo ovlašteni serviseri ili kvalificirani električari, kako bi se izbjegle opasnosti.

Dijelove od plastične mase čistiti tkaninom. Sredstva za čišćenje jakog kemijskog sastava mogu oštetiti plastičnu masu.

Prereze za rashladni zrak u kućištu motora čistiti u slučaju potrebe.

Redovito održavati uređaj. Vršiti samo radove održavanja i popravke, koji su opisani u uputi za uporabu. Sve ostale radove povjeriti na izvedbu stručnom trgovcu.

Tvrtka STIHL preporučuje uporabu originalnih pričuvnih dijelova tvrtke STIHL. Oni su po svojim karakteristikama optimalno prilagođeni uređaju i zahtjevima korisnika.

STIHL preporučuje, da se radovi održavanja i popravci povjere na izvedbu samo stručnom trgovcu tvrtke STIHL. Stručnim trgovcima tvrtke STIHL se nude redovita školovanja, a tehničke informacije im stoje na raspolaganju.

3 Kompletiranje uređaja za puhanje

- ▶ Izvuci mrežni utikač iz utičnice

3.1 Montirati cijev za puhanje.

BGE 71, BGE 81:

Uređaj za puhanje se može uklopiti/uključiti samo onda, kada je cijev za puhanje ispravno montirana. Preturna matica pokreće sklopku, koja zatvara strujni krug za startanje motora.

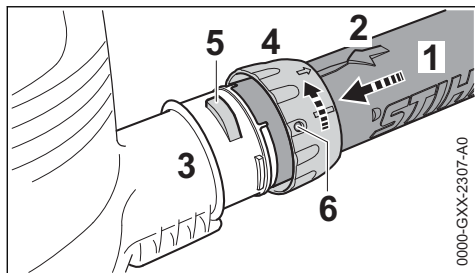

0000-GXX-2307-A0

- ▶ Šupljine dovesti do preklapanja. strjelica (2) se mora nalaziti na gornjoj strani cijevi za puhanje (1)
- ▶ cijev za puhanje (1) utaknuti do graničnika u nastavak (3) kućišta ventilatora
- ▶ Preturну maticu (4) nataknuti preko nastavka (3) kućišta puhalja/ventilatora i zavrtati u smjeru strjelice tako dugo, dok se vezica (5) ne uključi u otvor (6) preturне matice.

BGE 71, BGE 81:

- ▶ Rukovanje sigurnosnom sklopkom je čujno

3.2 Montirati mlaznicu

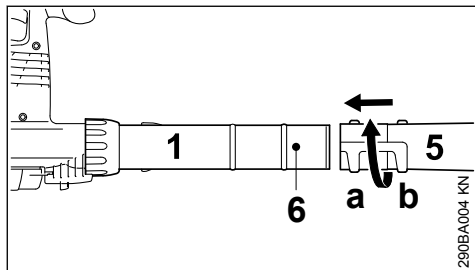

290BA004 KN

- ▶ mlaznicu (5) nataknuti u položaj (a) (dugi) ili u položaj (b) (kratki) do rukavca (6) na cijev za puhanje (1) i zakračunati u smjeru strjelice.

3.3 Demontirati cijev za puhanje

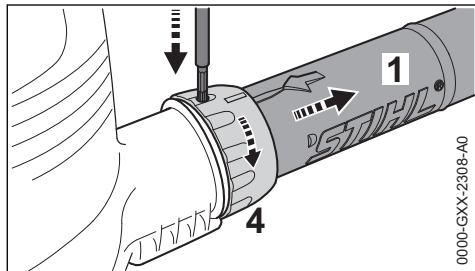

0000-GXX-2308-A0

- ▶ isključiti motor

- ▶ osigurač s prikladnim alatom utisnuti kroz otvor na preturnoj matici
- ▶ preturну maticu (4) zakretati u smjeru strjelice do graničnika
- ▶ skinuti cijev za puhanje (1)

4 Kompletirati usisnu sječalicu

Usisna sječalicu može se uključiti samo kada su zakrivljena cijev i usisna cijev ispravno montirane. Preturне matice pokreću sklopku, koja zatvara strujni krug za startanje motora.

- ▶ Izvucite mrežni utikač iz utičnice

4.1 Montaža zakrivljene cijevi



UPOZORENJE

Smičak na prihvatnoj vreći mora biti zatvoren

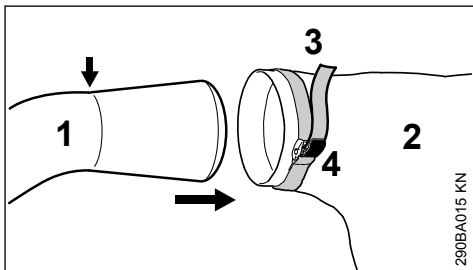

290BA015 KN

- ▶ Uvedite zakrivljenu cijev (1) u prihvatnu vreću (2) do oznake (strelica).
- ▶ Pritegnite uzicu (3) na prihvatnoj vreći i istisnite kopču (4) potezom prema dolje

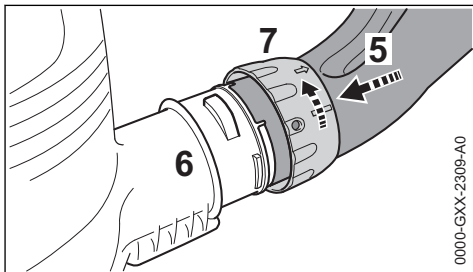

0000-GXX-2309-A0

- ▶ Dovedite šupljine do preklapanja
- ▶ Ugurajte zakrivljenu cijev (5) do graničnika u nastavak (6) kućišta ventilatora
- ▶ Natakните preturну maticu (7) preko nastavka (6) kućišta ventilatora i zakrečite u smjeru strjelice do graničnika. Rukovanje sigurnosnom sklopkom je čujno

4.2 Kompletiranje usisne cijevi

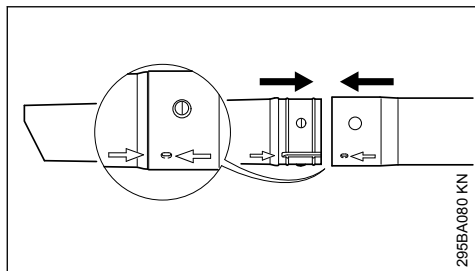

- ▶ Izravnajte usisnu cijev i produžetak usisne cijevi na strelicama, stisnite ih zajedno i uglatite.

4.3 Montaža usisne cijevi

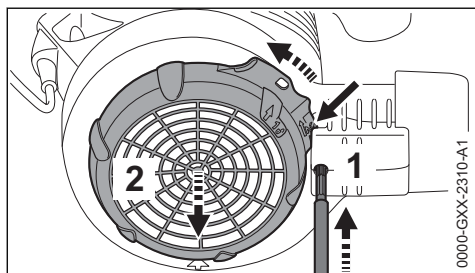

- ▶ Isključite motor
- ▶ S pomoću prikladnog alata utisnite osigurač (1) kroz otvor
- ▶ Pritisnite vezicu (strelica) prema kućištu ventilatora i držite je pritisnutom
- ▶ Zakrećite zaštitnu rešetku (2) u smjeru strelice do graničnika i skinite je

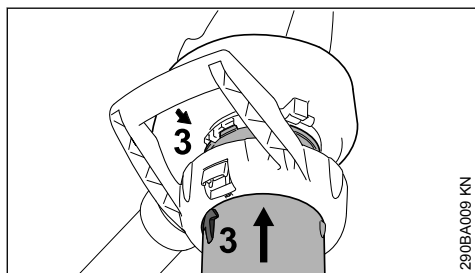

- ▶ Dovedite strelice (3) do preklapanja
- ▶ Ugurajte usisnu cijev do graničnika u usisni otvor kućišta ventilatora

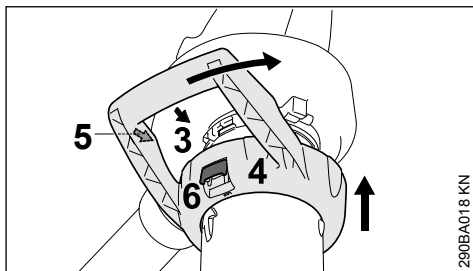

- ▶ Natakните stremenu ručku (4) preko usisnog otvora kućišta ventilatora
- ▶ Dovedite strelice (3) i (5) do preklapanja
- ▶ Zakrećite stremenu ručku (4) u smjeru strelice sve dok se čujno ne uključi razdjelno-blokirna poluga (6) na kućištu ventilatora

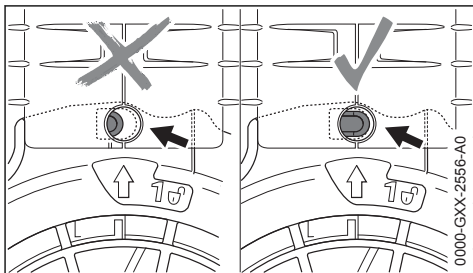

Osigurač (strelica) pri korektnoj montaži nije utisnut.

4.4 Demontaža zakrivljene cijevi

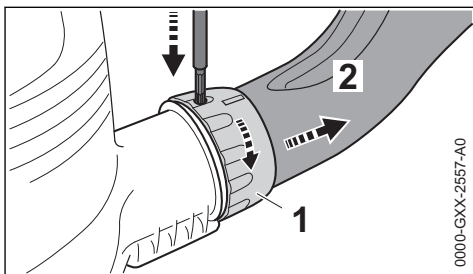

- ▶ Zaustavite motor
- ▶ S pomoću prikladnog alata utisnite osigurač kroz otvor
- ▶ Zakrećite pretturnu maticu (1) u smjeru strelice do graničnika
- ▶ Skinite zakrivljenu cijev (2)

4.5 Demontaža usisne cijevi

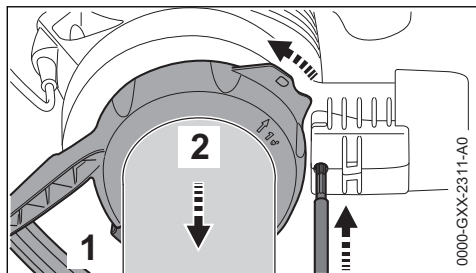

- ▶ Zaustavite motor
- ▶ S pomoću prikladnog alata utisnite osigurač kroz otvor
- ▶ Pokrećite razdjelno-blokirnu polugu (1) i zakrećite stremenu ručku (2) u smjeru strelice do graničnika
- ▶ Skinite stremenu ručku zajedno s usisnom cijevi

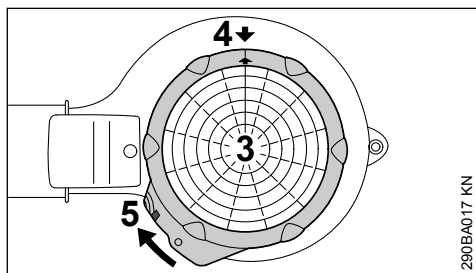

- ▶ Postavite zaštitnu rešetku (3) na usisni otvor kućišta ventilatora
- ▶ Dovedite strelice (4) do preklapanja
- ▶ Zakrećite zaštitnu rešetku (3) u smjeru strelice sve dok se ne uključi (dok ne dođe u funkciju) vezica (5) na kućištu ventilatora

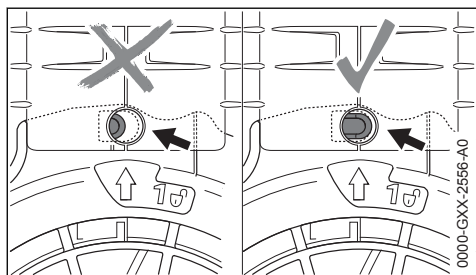

Osigurač (strelica) pri korektnoj montaži nije utisnut.

5 Električno priključivanje uređaja

Napon i frekvencija uređaja (vidi pločicu s oznakom tipa) moraju biti u skladu s naponom i frekvencijom mreže.

Najmanje osiguranje mrežnog priključka mora biti izvršeno u skladu s predloškom u tehničkim podacima – pogledati poglavlje "Tehnički podaci".

Uređaj mora biti priključen na opskrbu strujom preko zaštitne strujne ili nadstrujne sklopke, koja prekida struju, kada diferencijska struja prema zemlji premašuje 30 mA.

Mrežni priključak mora odgovarati IEC 60364, kao i propisima koji se odnose na dotičnu zemlju.

5.1 Produžni vod

Produžni vod mora, polazeći od njegove vrste gradnje, ispunjavati u najmanju ruku iste karakteristike, kao priključni vod na uređaju. Uvažavati oznaku uz vrstu gradnje (oznaka tipa) na priključnomvodu.

Kabelske žile uvodu moraju, ovisno o mrežnom naponu i duljini voda, imati navedeni najmanji poprečni presjek.

Duljina voda	Najmanji poprečni presjek
220 V – 240 V: do 20 m	1,5 mm ²
20 m do 50 m	2,5 mm ²
100 V – 127 V: do 10 m	AWG 14 / 2,0 mm ²
10 m do 30 m	AWG 12 / 3,5 mm ²

5.2 Vlačno rasterećenje

Kabelska uvodnica štiti priključni vod od oštećenja.

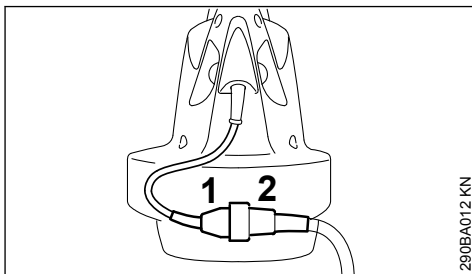

- ▶ mrežni utikač (1) gurnuti u spojku (2) produžnog voda

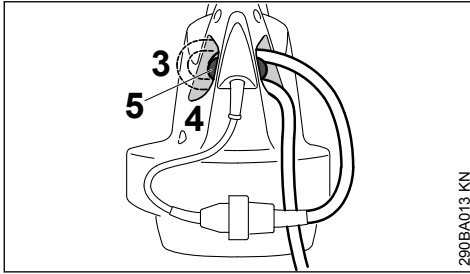

- ▶ S produžnim vodom načiniti omču/petlju
- ▶ omču/petlju (3) uvesti kroz otvor (4)
- ▶ omču/petlju provesti preko kuke (5) i pritegnuti

5.3 Priključak na mrežnu utičnicu

Prije priključivanja na opskrbu strujom provjeriti, da li je uređaj iskllopljen/isključen – pogledati poglavlje "Isklapanje/isključivanje uređaja".

- ▶ Mrežni utikač produžnog voda gurnuti u utičnicu, koja je instalirana u skladu s propisima,

6 Uklapanje/uključivanje uređaja

- ▶ zauzeti siguran i čvrst položaj
- ▶ uređaj držati u položaju za rad

BGE 61, BGE 71, SHE 71

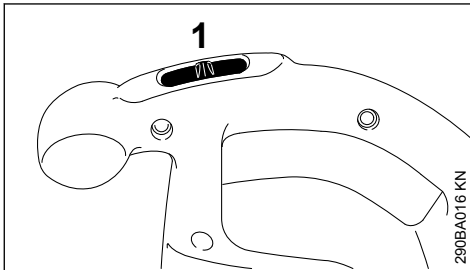

- ▶ sklopku (1) postaviti na I ili na II (položaj II već prema opremi)

Kod uređaja sa sklopnim/uključnim položajem I:

I = puna snaga puhanja

Kod uređaja sa sklopnim/uključnim položajem I i II:

I = pola snage puhanja

II = puna snaga puhanja

BGE 81, SHE 81

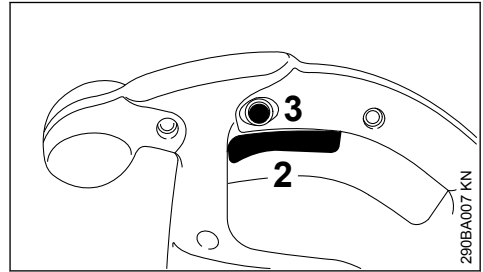

- ▶ Sklopnu polugu (polugu za uključivanje) (2) pritisnuti na ručki za posluživanje.

Snaga puhanja- i snaga usisavanja se daje kontinuirano podešavati.

Pritiskanjem zaustavnog dugmeta (3) se sklopna poluga (poluga za uključivanje) (2) daje uključiti u položaj za maksimalni rad/pogon s puhanjem- i s usisavanjem.

7 Isklapanje/isključivanje uređaja

U slučaju duljih stanki u radu – izvući mrežni utikač.

Kada se uređaj više neće koristiti, treba ga iskllopiti/isključiti tako, da nitko ne bude ugrožen.

Uređaj osigurati od neovlaštenog pristupa.

BGE 61, BGE 71, SHE 71

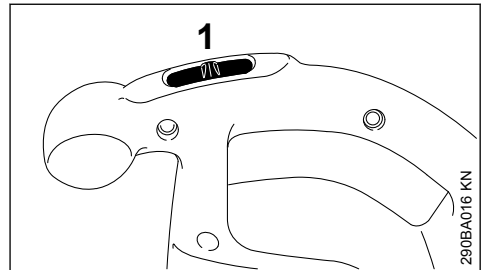

- ▶ Sklopku (1) postaviti na 0

BGE 81, SHE 81

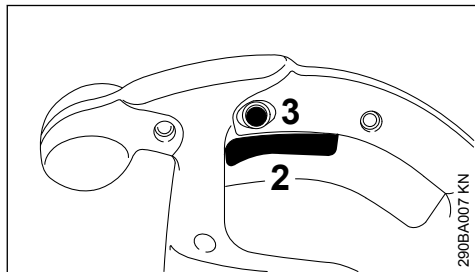

- ▶ Sklopnu polugu (polugu za uključivanje) (2) ispustiti na ručki za posluživanje

Kada je uključeno zaustavno dugme (3), kratko protisnuti i ispustiti sklopnu polugu (polugu za uključivanje).

8 Pohranjivanje/skladištenje uređaja

- ▶ Temeljito očistiti uređaj.
- ▶ Uređaj pohraniti/skladištiti na suhom i sigurnom mjestu. Zaštititi od neovlaštenog korišćenja (primjerice od djece).

9 Upute za održavanje- i njegu

Podaci se odnose na normalne uvjete primjene. Pri otežanim uvjetima (jaki nanos prašine itd.) i duljeg dnevnog radnog vremena, navedene intervale treba skratiti na odgovarajući način.

		prije početka rada	na kraju rada, naime dnevno	jednom tjedno	jednom mjesečno	jednom godišnje	u slučaju kvara/smetnje	u slučaju oštećenja	u slučaju potrebe
Kompletan uređaj	Očevid (stanje)	x							
	očistiti		x						
Ručka za posluživanje	Provjera rada/funkcije	x							
Usisni otvori za rashladni zrak	očistiti								x
Sigurnosne naljepnice	zamijeniti						x		

10 Minimiranje istrošenja ii izbjegavanje kvarova/šteta

Pridržavanjem navoda iz ovog naputka za korišćenje spriječavate i izbjegavate prekomjerno istrošenje i kvarove na uređaju.

Korišćenje, održavanje i skladištenje uređaja moraju se vršiti tako pažljivo, kao što je opisano u ovom naputku za korišćenje.

Korisnik/poslužitelj je odgovoran za sve kvarove/štete, koje su uzrokovane neuvažavanjem uputa o sigurnosti u radu, uputa za posluživanje i održavanje. To osobito vrijedi za:

- vršenje izmjena na proizvodu, koje tvrtka STIHL nije dozvolila
- uporabu alata ili pribora, čija primjena nije dozvoljea, prikladna ili je glede kakvoće manje vrijedna
- uporabu uređaja koja nije u skladu s odredbama

- primjenu uređaja na sportskim- ili natjecateljskim priredbama
- kvarove/štete, nastale kao posljedica daljnjeg korišćenja uređaja s pokvarenim ugradbenim dijelovima

10.1 Radovi održavanja

Svi radovi, navedeni u poglavlju « Upute za održavanje- i njegu », moraju se redovito izvršavati. Ukoliko te radove održavanja korisnik/poslužitelj ne može izvršiti sam, nalog za izvedbu treba povjeriti stručnom trgovcu.

STIHL preporučuje, da se radovi održavanja i popravci povjere na izvedbu samo STIHL-ovom stručnom trgovcu. STIHL-ovim stručnim trgovcima se nude redovita školovanja, a tehničke informacije im stoje na raspolaganju.

Ukoliko se propusti izvedba tih radova ili ih se izvrši nestručno, mogu nastati kvarovi/štete, za koje korisnik/poslužitelj sam odgovara. Tu se između ostalog pribraja sljedeće:

- kvarovi na elektromotoru, nastali kao posljedica nepravovremeno ili nedostavno izvršenog održavanja (primjerice nedostatnog čišćenja vodila za rashladni zrak)
- kvarovi/štete zbog pogrešnog električnog priključka (napon, nedovoljno dimenzionirani dovodi)
- korozija i ostale posljedične štete/kvarovi, nastali zbog nestručnog skladištenja
- kvarovi/štete na uređaju, nastali kao posljedica uporabe kvalitativno manje vrijednih pričuvnih dijelova

10.2 Dijelovi, podložni istrošenju

Neki dijelovi motornog uređaja podliježu i pri korišćenju u skladu s odredbama normalnom istrošenju i moraju se već prema vrsti i trajanju korišćenja pravovremeno zamijeniti. Tome između ostalog pripadaju:

- kolo ventilatora/puhala
- prihvatna vreća

11 Važni ugradbeni dijelovi

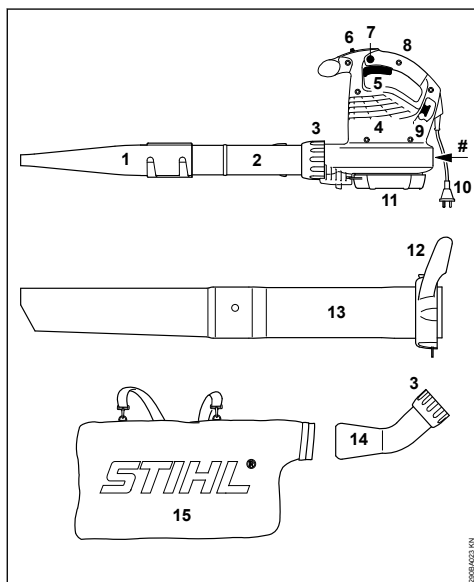

- 1 Plosnata mlaznica/sapnica
- 2 Cijev za puhanje
- 3 Preturna matica
- 4 Usisni otvori za rashladni zrak

- 5 Sklopna poluga (poluga za uključivanje) (samo BGE 81, SHE 81)
- 6 Sklopka (samo BGE 61, BGE 71, SHE 71)
- 7 Zaustavno dugme (samo BGE 81, SHE 81)
- 8 Ručka za posluživanje
- 9 Kuka za vlačno rasterećenje
- 10 Mrežni utikač
- 11 Zaštitna rešetka
- 12 Preturna matica s ručkom*
- 13 Usisna cijev*
- 14 Zakrivljena cijev*
- 15 Prihvatna vreća*
- # Broj stroja

12 Tehnički podaci

12.1 Motor BGE 61

Izvedba 120 V

Podaci o mrežnom priključku	120 V, 60 Hz, 9,2 A
Osigurač	15 A
Snaga	1100 W
Razred zaštite:	II □

Izvedba 240 V

Podaci o mrežnom priključku	240 V, 50 Hz, 4,8 A
Osigurač	10 A
Snaga	1100 W
Razred zaštite:	II □

12.2 Motor BGE 71 / SHE 71

Izvedba 120 V

Podaci o mrežnom priključku	120 V, 60 Hz, 9,2 A
Osigurač	15 A
Snaga	1100 W
Razred zaštite:	II □

Izvedba 230 V

Podaci o mrežnom priključku	230 V, 50 Hz, 4,8 A
Osigurač	10 A
Snaga	1100 W
Razred zaštite:	II □

Izvedba 230 V - 240 V

Podaci o mrežnom priključku	230 V - 240 V, 50 Hz, 4,8 A
Osigurač	10 A
Snaga	1100 W
Razred zaštite:	II □

* Pribor kod SHE, poseban pribor kod BGE

12.3 Motor BGE 81 / SHE 81

Izvedba 230 V

Podaci o mrežnom priključku	230 V, 50 Hz, 6,1 A
Osigurač	10 A
Snaga	1400 W
Razred zaštite:	II <input type="checkbox"/>

Izvedba 230 V - 240 V

Podaci o mrežnom priključku	230 V - 240 V, 50 Hz, 6,1 A
Osigurač	10 A
Snaga	1400 W
Razred zaštite:	II <input type="checkbox"/>

12.4 Maksimalan protok zraka

	Rad s puhanjem	Rad s usisavanjem
BGE 61	670 m ³ /h	---
BGE 71	670 m ³ /h	580 m ³ /h
BGE 81	750 m ³ /h	650 m ³ /h
SHE 71	670 m ³ /h	580 m ³ /h
SHE 81	750 m ³ /h	650 m ³ /h

12.5 Brzina zraka s mlaznicom

	Rad s puhanjem
BGE 61	66 m/s
BGE 71	66 m/s
BGE 81	76 m/s
SHE 71	58 m/s
SHE 81	67 m/s

12.6 Dimenzije

Širina	210 mm
Visina	334 mm
Dubina	330 mm

12.7 Težina

BGE 61	3,0 kg
BGE 71	3,0 kg
BGE 81	3,3 kg
SHE 71	4,1 kg
SHE 81	4,4 kg

12.8 Vrijednosti buke i vibracija/titra-nja

Pri određivanju vrijednosti buke i vibracija uzima se u obzir rad s nominalnim najvećim brojem okretaja.

Daljnje podatke za ispunjenje smjernice poslodavca "Vibracije" 2002/44/EZ vidi pod www.stihl.com/vib.

12.8.1 Trajna razina zvučnog tlaka L_p prema EN 50636-2-100

	Rad s puhanjem	Rad s usisavanjem
BGE 71	85 dB(A)	85 dB(A)

	Rad s puhanjem	Rad s usisavanjem
BGE 81	89 dB(A)	88 dB(A)
SHE 71	85 dB(A)	85 dB(A)
SHE 81	89 dB(A)	88 dB(A)

12.8.2 Razina zvučne snage L_w prema EN 50636-2-100

	Rad s puhanjem	Rad s usisavanjem
BGE 71	100 dB(A)	101 dB(A)
BGE 81	103 dB(A)	103 dB(A)
SHE 71	100 dB(A)	101 dB(A)
SHE 81	103 dB(A)	103 dB(A)

12.8.3 Vibraciona vrijednost a_{hv} prema EN 50636-2-100

Rad s puhanjem

	zahvatna ručka, desno
BGE 71	1 m/s ²
BGE 81	4,1 m/s ²
SHE 71	1 m/s ²
SHE 81	4,1 m/s ²

Rad s usisavanjem

	zahvatna ručka, desno	zahvatna ručka, lijevo
BGE 71	0,8 m/s ²	1,2 m/s ²
BGE 81	2,6 m/s ²	5,6 m/s ²
SHE 71	0,8 m/s ²	1,2 m/s ²
SHE 81	2,6 m/s ²	5,6 m/s ²

Za razinu zvučnog tlaka i razinu zvučne snage K-faktor iznosi prema Direktivi 2006/42/EZ = 2,0 dB(A); za vrijednost vibracija K-faktor iznosi prema Direktivi 2006/42/EZ = 2,0 m/s².

12.9 REACH

REACH označava uredbu EZ-a o registraciji, procjenjivanju i dopuštanju kemikalija.

Obavijesti za ispunjenje Uredbe REACH 1907/2006 EZ-a vidi

www.stihl.com/reach

13 Upute za vršenje popravaka

Korisnici/poslužitelji ovog uređaja smiju vršiti samo one radove održavanja i njege, koji su opisani u ovom napatku za korišćenje.. Daljnje popravke smiju vršiti samo stručni trgovci.

STIHL preporučuje, da se radovi održavanja i popravci povjere na izvedbu samo STIHL-ovom stručnom trgovcu. STIHL-ovim stručnim trgo-

vcima se nude redovita školovanja, a tehničke informacije im stoje na raspolaganju.

Pri vršenju popravaka ugrađivati samo pričuvne dijelove, čiju primjenu je tvrtka STIHL dozvolila za ovaj motorni uređaj ili tehnički istovrsne dijelove. Upotrebljavati samo pričuvne dijelove visoke kakvoće. U protivnom može postojati opasnost od nesreća ili kvarova/šteta na uređaju.

STIHL preporučuje uporabu STIHL-ovih originalnih pričuvnih dijelova.

STIHL-ove originalne pričuvne dijelove prepoznaje se po STIHL-ovom kataloškom broju pričuvnog dijela, po oznaci **STIHL**® i povremeno po STIHL-ovom znaku za pričuvni dio **SI** (na malim dijelovima može stajati samo sam znak).

14 Zbrinjavanje

Informacije o zbrinjavanju mogu se dobiti u lokalnoj upravi i od stručnog trgovca društva STIHL.

Nepropisno zbrinjavanje može naštetiti zdravlju i onečistiti okoliš.

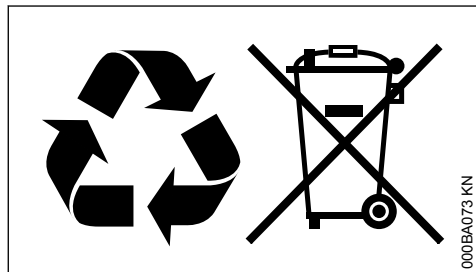

- ▶ Onesite STIHL proizvode uključujući pakiranje u skladu s lokalnim propisima na prikladno sabirno mjesto za recikliranje.
- ▶ Nemojte zbrinjavati s kućnim otpadom.

15 EU-izjava o sukladnosti

ANDREAS STIHL AG & Co. KG
Badstr. 115
D-71336 Waiblingen

Njemačka

izjavljuje pod isključivo vlastitom odgovornošću da proizvod

Izvedba: električni uređaj za puhanje,
električna usisna sjeckalica
Robna marka: STIHL
Inačica: BGE 61
BGE 71
BGE 81
SHE 71
SHE 81

Serijska identifikacija: 4811

odgovaraju dotičnim odredbama direktiva 2011/65/EU, 2006/42/EZ 2000/14/EZ i 2014/30/EU, te da se razvijani i izrađeni uvijek u skladu s važećim verzijama sljedećih normi, vezanim uz datum proizvodnje:

EN 50636-2-100, EN 55014-1, EN 55014-2,
EN 60335-1, EN 61000-3-2, EN 61000-3-3

Pri određivanju izmjerene i zajamčene razine zvučne snage postupano je prema Direktivi 2000/14/EZ, Prilog V.

Izmjerena razina zvučne snage

BGE 71:	98 dB(A)
BGE 81:	101 dB(A)
SHE 71:	98 dB(A)
SHE 81:	100 dB(A)

Zajamčena razina zvučne snage

BGE 71:	100 dB(A)
BGE 81:	103 dB(A)
SHE 71:	100 dB(A)
SHE 81:	102 dB(A)

Pohrana tehničke dokumentacije:

ANDREAS STIHL AG & Co. KG
Produktzulassung

Godina gradnje, zemlja proizvodnje i broj stroja navedeni su na uređaju.

Waiblingen, 15.7.2021.

ANDREAS STIHL AG & Co. KG

u. z.

Dr. Jürgen Hoffmann

Rukovoditelj odjela za odobrenje i regulaciju proizvoda

CE

16 Adrese

16.1 STIHL – Glavna uprava

ANDREAS STIHL AG & Co. KG
Postfach 1771
71307 Waiblingen

16.2 STIHL – Prodajna družstva

Nemecka

STIHL Vertriebszentrale AG & Co. KG
Robert-Bosch-Straße 13
64807 Dieburg
Telefon: +49 6071 3055358

AUSTRIJA

STIHL Ges.m.b.H.
Fachmarktstraße 7
2334 Vösendorf
Telefon: +43 1 86596370

ŠVICARSKA

STIHL Vertriebs AG
Isenrietstraße 4
8617 Mönchaltorf
Telefon: +41 44 9493030

ČEŠKA REPUBLIKA

Andreas STIHL, spol. s r.o.
Chrlická 753
664 42 Modřice

16.3 STIHL – Uvoznici

BOSNA I HERCEGOVINA

UNIKOMERC d. o. o.
Bišće polje bb
88000 Mostar
Telefon: +387 36 352560
Fax: +387 36 350536

HRVATSKA

UNIKOMERC - UVOZ d.o.o.
Sjedište:
Amruševa 10, 10000 Zagreb

Prodaja:
Ulica Kneza Ljudevita Posavskog 56, 10410
Velika Gorica

Telefon: +385 1 6370010
Fax: +385 1 6221569

TURSKA

SADAL TARIM MAKİNELERİ DIŞ TİCARET A.Ş.
Hürriyet Mahallesi Manas Caddesi No.1
35473 Menderes, İzmir
Telefon: +90 232 210 32 32
Fax: +90 232 210 32 33

Obsah

1	K tomuto návodu na obsluhu.....	16
2	Bezpečnostné upozornenia a pracovná technika.....	17
3	Skompletovanie záhradného fúkara.....	22
4	Skompletovanie nasávacej rezačky (vysávača).....	23
5	Elektrické pripojenie náradia.....	25
6	Zapnutie náradia.....	25
7	Vypnutie náradia.....	26
8	Skladovanie náradia.....	26
9	Pokyny pre údržbu a ošetrovanie.....	27
10	Minimalizovanie opotrebenia a zabránenie škodám.....	27
11	Dôležité konštrukčné dielce.....	28
12	Technické údaje.....	28
13	Pokyny pre opravy.....	29
14	Likvidácia.....	29
15	EÚ vyhlásenie o zhode.....	30
16	Prehlásenie o zhode výrobcom – UKCA...30	

Vážená zákazníčka, milý zákazník,

ďakujeme vám, že ste sa rozhodli pre kvalitný produkt firmy STIHL.

Tento produkt bol vyrobený pomocou moderných výrobných technológií a rozsiahlych opatrení na zaistenie kvality. Snažíme sa urobiť všetko pre to, aby ste s týmto náradím boli spokojní a mohli s ním bez problémov pracovať.

Ak budete mať otázky týkajúce sa náradia, obráťte sa na svojho predajcu alebo priamo na našu distribučnú spoločnosť.

Váš



Dr. Nikolas Stihl

1 K tomuto návodu na obsluhu

1.1 Piktogramy

Všetky piktogramy, ktoré sú umiestnené na náradí, sú v tomto návodu na obsluhu vysvetlené.

1.2 Označenie textových odsekov



VAROVANIE

Varovanie pred nebezpečenstvom úrazu a poranenia osôb, ako aj závažnými vecnými škodami.

UPOZORNENIE

Varovanie pred poškodením náradia alebo jednotlivých konštrukčných dielcov.

1.3 Ďalší technický vývoj

Firma STIHL sa neustále zaoberá ďalším vývojom všetkých strojov a náradí; z tohto dôvodu si musíme vyhradiť právo na zmeny rozsahu dodávok v tvare, technike a vybavení.

Z údajov a vyobrazení v tomto návode na obsluhu sa preto nedajú vyvodzovať žiadne nároky.

2 Bezpečnostné upozornenia a pracovná technika



Pri práci s týmto náradím je potrebné dodržiavať zvláštne bezpečnostné opatrenia. Prúdová prípojka je zdrojom osobitých nebezpečenstiev.



Pred prvým uvedením do prevádzky si pozorne prečítajte celý návod na obsluhu a bezpečne ho uschovajte na ďalšie použitie. Nedodržovanie návodu na obsluhu môže byť životu-nebezpečné.



VAROVANIE

- S náradím nesmú pracovať deti ani mladiství. Na deti by sa malo dohliadať, aby sa zaistilo, že sa nebudú s náradím hrať.
- Náradie smú používať osoby, ktoré boli poučené o používaní a manipulácii, alebo ktoré predložia dôkaz, že vedia náradie bezpečne obsluhovať.
- Osoby s obmedzenými fyzickými, senzoricými alebo duševnými schopnosťami smú náradie obsluhovať len pod dohľadom osoby zodpovednej za ich bezpečnosť alebo ak od nej dostanú pokyny týkajúce sa používania náradia.
- Náradie odovzdávajúte alebo požičiavajte iba takým osobám, ktoré sú s týmto modelom a jeho manipuláciou oboznámené – vždy spoločne s návodom na obsluhu.
- Pred všetkými prácami na náradí, napr. čistením, údržbou, výmenou dielov, **vytiahnite sieťovú zástrčku!**

Dodržiavajte národné bezpečnostné predpisy, napr. od odborových združení, sociálnych pokladníc, úradov pre ochranu zdravia pri práci a ostatných.

Ak sa náradie nepoužíva, musí sa odložiť tak, aby nebol nikto ohrozený. Zaisťte náradie proti použitiu nepovolanej osobou, vytiahnite sieťovú zástrčku.

Používateľ je zodpovedný za úrazy alebo ohrozenia, ktoré spôsobí iným osobám, ako aj za škody na majetku iných osôb.

Ak pracujete s náradím prvý raz: Nechajte si vysvetliť od predavača alebo iného odborníka, ako sa s ním bezpečne zaobchádza.

Použitie náradia, ktoré vydáva hluk, môže byť časovo obmedzené národnými ako aj miestnymi lokálnymi predpismi.

Pred každou prácou skontrolujte, či stav náradia zodpovedá predpisom. Predovšetkým dbajte na prírodný kábel, sieťovú zástrčku a bezpečnostné zariadenia.

Náradie uvádzajte do prevádzky len vtedy, ak sú všetky konštrukčné prvky nepoškodené.

Prírodný kábel nepoužívajte na ťahanie alebo prenos náradia.

Na čistenie náradia nepoužívajte vysokotlakové čističe. Silný prúd vody môže poškodiť časti náradia.

Náradie sa nikdy nesmie ostrekovať vodou – **nebezpečenstvo skratul!**

2.1 Telesná spôsobilosť

Kto pracuje s náradím, musí byť oddýchnutý, zdravý a v dobrej kondícii.

Kto sa zo zdravotných dôvodov nesmie namáhať, mal by so svojím lekárom konzultovať, či je práca s motorovým náradím možná.

Po požití alkoholu, liekov znižujúcich reakčnú schopnosť alebo drog sa zakazuje pracovať s náradím.

2.2 Použitie v súlade s určením

Fúkač umožňuje odstránenie lístia, trávy, papiera a podobne, napr. v záhradách, na športových štadiónoch, parkoviskách alebo vjazdoch.

Záhradný vysávač s rezačkou je okrem toho koncipovaný pre nasávanie lístia, ktoré nie je mokré, a iných ľahkých, voľných a nehořlavých odpadov.

Nerozfúkavajte zdraviu škodlivé materiály ani ich nevysávajúte.

Náradie neprevádzkujte v uzavretých priestoroch.

Použitie náradia na iné účely nie je prípustné a môže viesť k úrazom alebo k poškodeniu náradia. Nevykonávajte na výrobku žiadne zmeny, aj to môže viesť k úrazom alebo k poškodeniu náradia.

2.3 Podmienky nasadenia



Nepracujte s náradím v daždi, snehu, keď je mokro a búrka a taktiež nie vo veľmi vlhkom prostredí. Nenechávajte stáť náradie v daždi.

2.4 Odev a výstroj

Noste predpisový odev a výstroj.



Odev musí byť účelný a nesmie brániť v pohybe. Tesne priliehajúci odev, kombinéza, v žiadnom prípade však nie pracovný plášť.



Nenoste odev, šál, kravatu, šperky, ktoré by sa mohli dostať do nasávacieho otvoru vzduchu. Dlhé vlasy sa musia zviazať a zaistiť tak, aby sa nachádzali nad úrovňou ramien.

Noste pevnú obuv s drsnou, protišmykovou podrážkou.



VAROVANIE



Na zníženie nebezpečenstva poranenia očí noste tesne priliehavé ochranné okuliare podľa normy EN 166. Dbajte na správne nasadenie ochranných okuliarov.

Noste „osobné“ protihlukové ochranné prostriedky – napr. ochranné slúchadlá na uši.

Firma STIHL ponúka bohatý program osobného ochranného vybavenia.

2.5 Príslušenstvo

Používajte iba také diely alebo príslušenstvo, ktoré schválil STIHL pre toto náradie, alebo technicky rovnaké diely. V prípade otázok sa obráťte na špecializovaného predajcu. Používajte len kvalitné diely alebo príslušenstvo. V opačnom prípade hrozí nebezpečenstvo úrazu alebo poškodenie prístroja.

Firma STIHL odporúča používanie originálnych dielov a príslušenstva STIHL. Tieto sú svojimi vlastnosťami optimálne prispôbené výrobku a požiadavkám používateľa.

Nevykonávajte na náradí žiadne zmeny, môže tým byť ohrozená bezpečnosť. Za škody na zdraví osôb a vecné škody, ktorých príčinou je používanie neschváleného prídavného náradia, nepreberá spoločnosť STIHL žiadnu záruku.

2.6 Pred začiatkom práce

Skontrolujte náradie

- Prepínač/spínacia páčka sa musia dať ľahko nastaviť do polohy **STOP**, resp. **0**.
- Prepínač/spínacia páčka sa musia nachádzať v polohe **STOP**, resp. **0**.
- Fúkacie zariadenie musí byť namontované v súlade s predpismi.
- Na zaistenie bezpečného vedenia udržiavajte rukoväti v čistom a suchom stave, neznečistené od oleja a nečistôt.
- Skontrolujte stav kolesa a telesa ventilátora – pozri „Použitie nasávacieho zariadenia“.

Náradie sa smie prevádzkovať len v prevádzkovo bezpečnom stave – **nebezpečenstvo úrazu!**

Náradie uvádzajte do prevádzky len vtedy, ak sú všetky konštrukčné prvky nepoškodené a pevne namontované.



Nebezpečenstvo poranenia v dôsledku rotujúceho kolesa ventilátora. Pred demontážou ochrannej mriežky, sacej rúry, fúkacej rúry alebo obľúka vždy vypnite motor a vytiah-

nite sieťovú zástrčku. Počkajte, kým sa koleso ventilátora nezastaví.

Opotrebovanie na telesa ventilátora (trhliny, výlomy) môže viesť k nebezpečenstvu poranenia vplyvom vystupujúcich cudzích častí. Pri poškodení telesa ventilátora vyhľadajte špecializovaného predajcu – STIHL odporúča špecializovaného predajcu STIHL.

Nevykonávajúte žiadne zmeny na ovládacích a bezpečnostných zariadeniach

Elektrické pripojenie

Zabráňte nebezpečenstvu zásahu elektrickým prúdom:

- Napätie a frekvencia náradia (pozri typový štítok) musia zodpovedať údajom o napätí a frekvencii siete.
- Prekontrolujte prívodný kábel, sieťovú zástrčku a predlžovací kábel z hľadiska poškodení. Poškodené káble, spojky a zástrčky alebo predpisom nezodpovedajúce prívodné káble sa nesmú používať.
- Elektrický kábel zapojte iba do zásuvky nainštalovanej v súlade s predpismi.
- Izolácia prívodného a predlžovacieho kábla, zástrčka a spojka musia byť v bezchybnom stave.
- Sieťovej zástrčky, prívodného a predlžovacieho kábla, ako aj elektrického zástrčkového spojenia sa nikdy nedotýkajte mokrymi rukami

Prívodný a predlžovací kábel položte odborne:

- Musia sa dodržiavať najmenšie prierezy jednotlivých vodičov – pozri „Elektrické pripojenie náradia“.
- Prívodný kábel položte a označte tak, aby nedošlo k jeho poškodeniu a aby nikoho neohrozoval – **nebezpečenstvo potknutia!**
- Použitie nevhodných predlžovacích káblov môže byť nebezpečné. Používajte len predlžovacie káble, ktoré sú schválené na použitie v exteriéri, sú príslušne označené a zároveň majú dostatočný prierez.
- Zástrčka a spojka predlžovacieho kábla musia byť vodotesné a nesmú ležať vo vode. Zástrčka a spojka predlžovacieho kábla musia byť vodotesné a nesmú ležať vo vode
- zabráňte ich odieraniu na hranách, špicatých alebo ostrých predmetoch.
- nestláčajte ich vo dverových alebo okenných škárach
- Pri prekrútených kábloch – vyťahnite sieťovú zástrčku a káble rozmotajte

- Aby ste zabránili nebezpečenstvu požiaru vplyvom prehriatia, káblové bubny vždy úplne rozmotajte.

2.7 Držanie a vedenie náradia

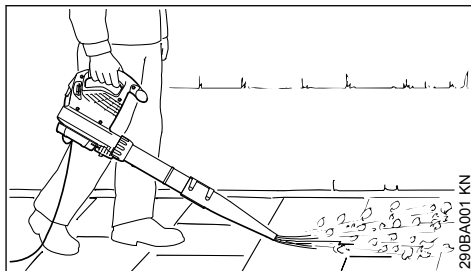

Fúkač sa obsluhuje jednou rukou. Obsluha ho môže za ovládaciu rukuvať v pravej alebo ľavej ruke. Obsluha ho môže za ovládaciu rukuvať v pravej alebo ľavej ruke.

Náradie držte v ruke vždy pevne.



Náradie prevádzkujte len s kompletne namontovanou rúrou fúkara – **nebezpečenstvo poranenia!**

Kruhová dýza je vhodná predovšetkým na použitie na nerovnom teréne (napr. lúky a trávnaté plochy).

Plachá dýza (v rozsahu dodávky alebo je možné ju dostať ako zvláštne príslušenstvo) vytvára plochý prúd vzduchu, ktorý je možné presne nasmerovať a kontrolovať; predovšetkým pri ofukovaní rovných plôch, ktoré sú pokryté pilinami, lístím, pokosenou trávou a pod.

2.8 Použitie nasávacieho zariadenia

Dozriavajte pokyny na montáž v príslušnej kapitole tohto návodu na obsluhu.

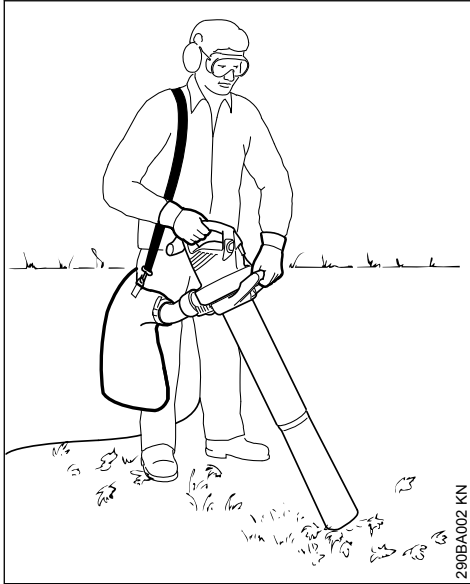

290BA002 KN

Vysávač s rezačkou sa obsluhuje oboma rukami. Obsluha ho musí držať pravou rukou za ovládaciu rukoväť a ľavou rukou za rukoväť presuvnej matice.

Nosný popruh zachytávacieho vreca zaveste cez pravé rameno – nie cez kríž, aby v núdzovej situácii bolo možné náradie spolu so zachytávacím vrecom rýchlo zhodiť.

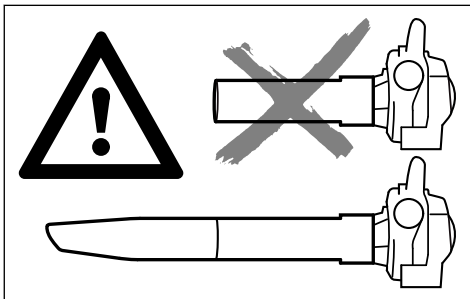

Náradie prevádzkujte len s kompletne namontovanou sacou rúrou a namontovaným, uzavretým zachytávacím vrecom – **nebezpečenstvo poranenia!**



Nenasávajte horúce alebo žeravé materiály (napr. horúci popol, tlejúce cigarety) – **nebezpečenstvo poranenia ohňom!**



Nikdy nenasávajte horľavé kvapaliny (napr. palivo) alebo materiály nasiaknuté horľavými kvapalinami – **nebezpečenstvo smrteľných poranení v dôsledku ohňa alebo výbuchu!**

UPOZORNENIE

Pri vysávaní abrazívnych predmetov (ako napr. štrk, kameňky a pod.) dochádza k mimoriadne silnému opotrebovaniu kolesa a telesa ventilátora. Toto opotrebovanie sa prejavuje silným poklesom sacieho výkonu. V takom prípade vyhľadajte špecializovaného predajcu. Firma STIHL odporúča špecializovaného obchodníka STIHL.

Pri vysávaní mokrého lístia môže dôjsť k upchaniu ventilátora alebo kolena.

Na odstránenie upchania z náradia:

- Vypnite náradie a vyťahnite sieťovú zástrčku.
- Demontujte koleno a saciu rúru – pozri „Skompletizovanie vysávača s rezačkou“.
- Vyčistite koleno a teleso ventilátora.

2.9 Počas práce



Pri poškodení prívodného kábla okamžite vyťahnite sieťovú zástrčku – **ohrozenie života v dôsledku zásahu elektrickým prúdom!**

Nepoškodte prívodný kábel prejením, stlačením, ťahaním a pod.

Sieťovú zástrčku nevyťahujte zo zásuvky ťahaním za prívodný kábel, ale uchopením za sieťovú zástrčku.

Sieťovú zástrčku a prívodný kábel uchopte iba suchými rukami.

Pri hroziacom nebezpečenstve, príp. v núdzových situáciách – nastavte nastavovaciu páčku/spínač do polohy **STOP**, resp. **0**.

Náradie smie obsluhovať iba jedna osoba – nedovoľte ďalším osobám zdržiavať sa v pracovnom okruhu.

Deti, zvieratá a prizerajúce sa osoby sa nesmú zdržiavať v pracovnom okruhu.



V okruhu 15 m sa nesmie zdržiavať žiadna ďalšia osoba. V dôsledku vymrštených predmetov hrozí **nebezpečenstvo poranenia!**

Dozrážajte túto vzdialenosť aj k predmetom (vozidlá, okná) – **nebezpečenstvo vecných škôd!**

Nikdy nefúkajte smerom k iným osobám alebo zvieratám – náradie môže odmrštiť malé pred-

metry vysokou rýchlosťou – **nebezpečenstvo poranenia!**

Pri fúkaní a vysávaní (vo voľnom teréne a v záhradách) dávajte pozor na drobné živočíchy, aby ste ich neohrozili.

Náradie nikdy nenechajte v chode bez dozoru.

Pri práci postupujte len pomaly dopredu – stále pozorujte výstupnú oblasť fúkacej rúry – nekráčajte dozadu ani nebežte – **nebezpečenstvo zakopnutia!**

Prívodný kábel vždy ved'te poza náradie, nekráčajte dozadu ani nebežte, hrozí **nebezpečenstvo zakopnutia!**

Vyhňte sa abnormálnemu držaniu tela a vždy udržiavajte rovnováhu. Vždy majte pevný a bezpečný postoj.

Pozor na svahoch, na nerovnom teréne – **nebezpečenstvo pošmyknutia!**

Dávajte pozor na prekážky: odpadky, pne, korene, priekopy – **nebezpečenstvo zakopnutia!**

Nikdy nepracujte na rebríku alebo na nestabilných miestach.

Pri použití prostriedkov na ochranu sluchu je nevyhnutná zvýšená pozornosť a ostražitosť, pretože vnímanie hlukov signalizujúcich nebezpečenstvo (výkriky, signalizácia a pod.) je obmedzené.

Pracujte pokojne a s rozvahou, iba pri dobrých svetelných pomeroch a dobrej viditeľnosti. Pracujte opatrne, neohrozujte iné osoby.

Urobte si včas pracovnú prestávku, aby ste predchádzali únave a vysileniu – **Nebezpečenstvo úrazu!**

Pri fúkaní veľkých množstiev prašných materiálov môže vzniknúť elektrostatické nabitie, ktoré sa pri nepriaznivých (napr. veľmi suchých) podmienkach prostredia môže prudko vybiť.

Pri tvorbe prachu vždy používajte ochrannú masku proti prachu.

Pri nasávaní nevhodného materiálu sa môže koleso ventilátora zablokovať. Náradie okamžite vypnite a vytiahnite sieťovú zástrčku. Až potom odstráňte blokujúci nasávaný materiál.

Dovnútra telesa ventilátora nezasúvajte cez ochrannú mriežku alebo dýzu žiadne predmety. Tieto predmety môže ventilátor vyhodit' vysokou rýchlosťou – **nebezpečenstvo poranenia!**

Pri zreteľných zmenách správania pri chode (napr. vyššie vibrácie) prácu prerušte a odstráňte príčiny týchto zmien.

Pokiaľ bolo náradie vystavené zaťaženiu, ktoré nezodpovedá stanovenému použitiu (napr. pôsobenie násilia vplyvom nárazu alebo pádu), bezpodmienečne pred ďalšou prevádzkou prekontrolujte, či sa náradie nachádza v bezchybnom stave – pozri aj „Pred začiatkom práce“. Tiež prekontrolujte funkčnosť bezpečnostných zariadení. Pokiaľ nie je náradie v prevádzkovo bezpečnom stave, nesmie sa v žiadnom prípade ďalej používať. V prípade pochybností vyhľadajte špecializovaného predajcu.

Ak beží náradie ďalej (nevypne sa), keď nie je spínacia páčka stlačená, vytiahnite zástrčku zo zásuvky a vyhľadajte špecializovaného obchodníka STIHL. Náradie je chybné.

Pred opustením náradia: Vypnite náradie, vytiahnite sieťovú zástrčku.

2.10 Po ukončení práce

Vytiahnite sieťovú zástrčku zo zásuvky.

Sieťovú zástrčku nevyťahujte zo zásuvky ťahaním za prívodný kábel, ale uchopením za sieťovú zástrčku.

Očistite náradie od prachu a nečistôt – nepoužívajte prostriedky na rozpúšťanie tukov.

2.11 Vibrácie

Dlhšia doba používania náradia môže viesť k zhoršeniu krvného obehu rúk v dôsledku vibrácií („choroba bielych prstov“).

Všeobecne platnú prípustnú dobu používania nie je možné stanoviť, pretože tú môže ovplyvňovať množstvo rôznych faktorov.

Doba používania sa predlži zásluhou:

- ochrany rúk (teplé rukavice)
- prestávok

Doba používania sa skráti zásluhou:

- zvláštnej osobnej náchylnosti na zhoršené prekrvenie (príznak: často studené prsty, svrbenie)
- nízkych vonkajších teplôt
- sily uchopenia (pevnejšie držanie bráni prekrveniu)

Pri pravidelnom a dlhodobom používaní náradia a v prípade opakovania príslušných symptómov (napr. svrbenie prstov), sa odporúča podrobiť sa lekárskemu vyšetreniu.

2.12 Údržba a opravy



VAROVANIE



Pred všetkými prácami na náradí: Vytiahnite sieťovú zástrčku zo zásuvky.

- Používajte len vysoko kvalitné náhradné diely. V opačnom prípade hrozí nebezpečenstvo úrazu alebo poškodenie náradia. V prípade otázok sa obráťte na špecializovaného obchodníka.
- Na zabránenie nebezpečenstiev smú práce na náradí (napr. výmena poškodeného privodného kábla) vykonávať výhradne autorizovaní odborníci alebo kvalifikovaní elektrikári.

Umelohmotné diely vyčistíte handrou. Ostré čistiacie prostriedky môžu umelú hmotu poškodiť.

V prípade potreby vyčistíte štrbiny chladiaceho vzduchu v kryte motora.

Vykonávajte na náradí pravidelnú údržbu. Vykonávajte iba tie údržbové práce a opravy, ktoré sú popísané v návode na obsluhu. Všetky ostatné práce nechajte vykonať špecializovanému obchodníkovi.

Firma STIHL odporúča používanie originálnych náhradných dielov STIHL. Tieto sú svojimi vlastnosťami optimálne prispôbené náradia a požiadavkám používateľa.

Firma STIHL odporúča vykonávanie údržbových prác a opráv len u špecializovaného obchodníka STIHL. Špecializovaným obchodníkom STIHL sú pravidelne ponúkané školenia a majú k dispozícii technické informácie.

3 Skompletovanie záhradného fúkára

- ▶ Vytiahnite sieťovú zástrčku zo zásuvky.

3.1 Montáž fúkacej rúry

BGE 71, BGE 81:

Záhradný fúkač sa môže zapnúť len vtedy, ak je správne namontovaná fúkacia rúra. Presuvná matica ovláda prepínač, ktorý zatvára prúdový obvod pre naštartovanie motora.

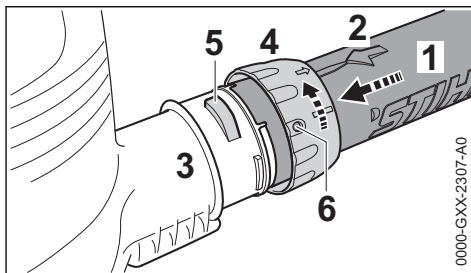

- ▶ Vybrania sa musia prekryvať. Šípka (2) sa musí nachádzať na hornej strane fúkacej rúry (1).
- ▶ Fúkaciu rúru (1) nastrčte až na doraz do hrdla (3) telesa ventilátora.
- ▶ Presuvnú maticu (4) nasuňte cez hrdlo (3) telesa ventilátora a otáčajte v smere šípky, až výstupok (5) zaskočí do otvoru (6) presuvnej matice.

BGE 71, BGE 81:

- ▶ Bezpečnostný vypínač počítateľne cvakne.

3.2 Namontovanie dýzy

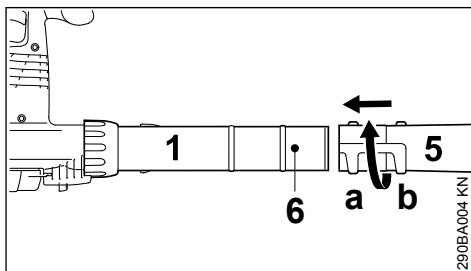

- ▶ Nasuňte dýzu (5) do polohy (a) (dlhá) alebo polohy (b) (krátka) až po čap (6) na fúkaciu rúru (1) a zablokujte v smere šípky.

3.3 Demontáž fúkacej rúry

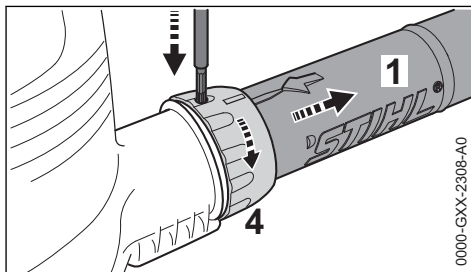

- ▶ Vypnite motor.
- ▶ Vtlačte poistku vhodným nástrojom do otvoru v presuvnej matici.

- ▶ Otáčajte presuvnou maticou (4) v smere šípky až na doraz.
- ▶ Odoberte fúkaciu rúru (1).

4 Skompletovanie nasávacej rezačky (vysávača)

Záhradný vysávač s rezačkou sa môže zapnúť len vtedy, ak sú správne namontované koleno a sacia rúra. Presuvné matice ovládajú spínač, ktorý zatvára prúdový obvod pre naštartovanie motora.

- ▶ Vytiahnite sieťovú zástrčku zo zásuvky.

4.1 Namontovanie kolena



Zips na zachytávacom vreci musí byť zatvorený.

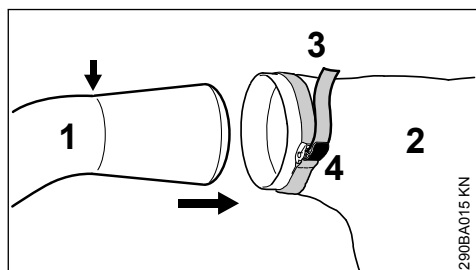

- ▶ Koleno (1) zavedte do zachytávacieho vreca (2) až po značku (šípka).
- ▶ Pásik (3) na zachytávacom vreci pevne utiahnite a zatlačte pracku (4).

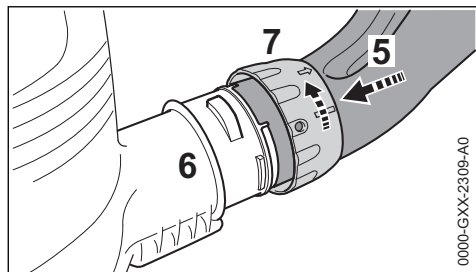

- ▶ Vybrania sa musia prekryvať.
- ▶ Koleno (5) nastrčte až na doraz do hrdla (6) telesa ventilátora.
- ▶ Presuvnú maticu (7) nasuňte cez hrdlo (6) telesa ventilátora a otáčajte v smere šípky až na doraz. Bezpečnostný vypínač počutálne cvakne.

4.2 Skompletovanie saciej rúry

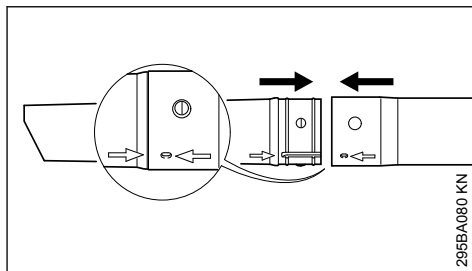

- ▶ Saciu rúru a predĺženie saciej rúry vyrovnajte podľa šípok, zasuňte do seba a nechajte zaskočiť.

4.3 Namontovanie saciej rúry

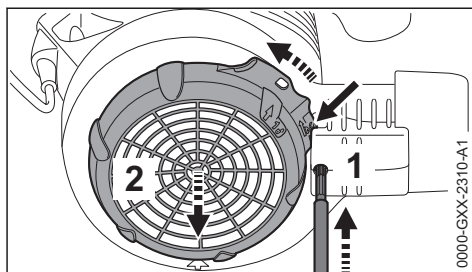

- ▶ Vypnite motor.
- ▶ Vtlačte poistku (1) vhodným nástrojom do otvoru.
- ▶ Výstupok (šípka) zatlačte k telesu ventilátora a podržte ho stlačený.
- ▶ Otáčajte ochrannou mriežkou (2) v smere šípky až na doraz a odoberte ju.

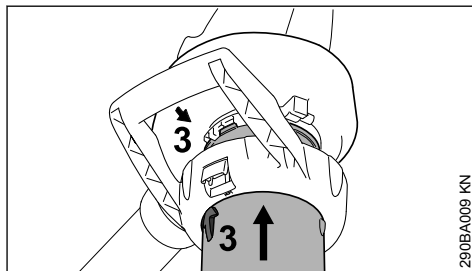

- ▶ Nastavte šípky (3) tak, aby sa prekryvali.
- ▶ Nastrčte saciu rúru do nasávacieho otvoru telesa ventilátora až na doraz.

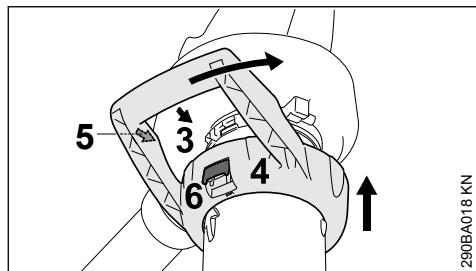

- ▶ Rúrkovú rukoväť (4) nasuňte cez nasávací otvor telesa ventilátora.
- ▶ Nastavte šípky (3) a (5) tak, aby sa pokrývali.
- ▶ Otáčajte rúrkovou rukoväťou (4) v smere šípky, až aretačná páčka (6) na telese ventilátora počuteľne zaskočí.

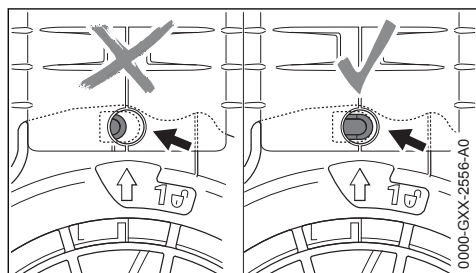

Poistka (šípka) nie je pri správnej montáži zatlačená.

4.4 Demontáž kolena

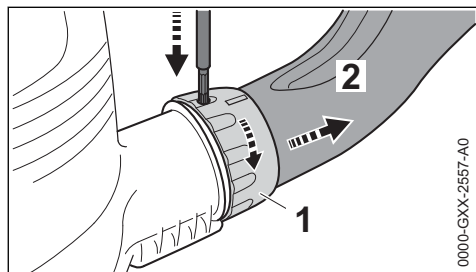

- ▶ Odstavenie motora
- ▶ Vtlačte poistku vhodným nástrojom do otvoru.
- ▶ Otáčajte presuvnou maticou (1) v smere šípky až na doraz.
- ▶ Odoberte koleno (2).

4.5 Demontáž sacej rúry

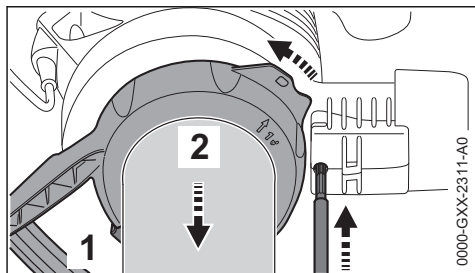

- ▶ Odstavenie motora
- ▶ Vtlačte poistku vhodným nástrojom do otvoru.
- ▶ Stlačte aretačnú páčku (1) a rúrkovú rukoväť (2) otočte v smere šípky až na doraz.
- ▶ Odoberte rúrkovú rukoväť spolu so sacou rúrou.

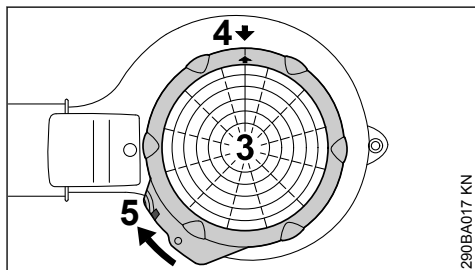

- ▶ Ochrannú mriežku (3) nasadíte na nasávací otvor telesa ventilátora.
- ▶ Nastavte šípky (4) tak, aby sa pokrývali.
- ▶ Otáčajte ochrannou mriežkou (3) v smere šípky, až výstupok (5) na telese ventilátora zaskočí.

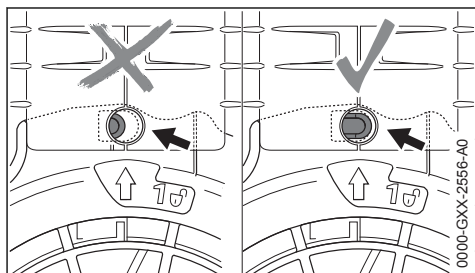

Poistka (šípka) nie je pri správnej montáži zatlačená.

5 Elektrické pripojenie náradia

Napätie a frekvencia náradia (pozri typový štítok) musia zodpovedať údajom o napätí a frekvencii sieťovej prípojky.

Najmenšie zabezpečenie sieťovej prípojky musí byť vyhotovené zhodne s veľičinou zadanou v Technických údajoch – pozri „Technické údaje“.

Náradie sa musí k napájaciemu napätíu pripájať cez prúdový chránič pre chybový prúd, ktorý prívod elektrického prúdu preruší, ak diferenčný prúd do uzemnenia prekročí 30 mA.

Sieťová prípojka musí zodpovedať IEC 60364, ako aj predpisom platným v danej krajine.

5.1 Predlžovací kábel

Predlžovací kábel musí z hľadiska konštrukcie spĺňať minimálne rovnaké vlastnosti ako prívodný kábel na náradí. Dbajte na označenie konštrukcie (typové označenie) na prívodnom kábli.

Vodiče v kábli musia mať, v závislosti od sieťového napätia a dĺžky kábla, uvedený najmenší prierez.

Dĺžka kábla	Najmenší prierez
220 V – 240 V:	
do 20 m	1,5 mm ²
20 m až 50 m	2,5 mm ²
100 V – 127 V:	
do 10 m	AWG 14 / 2,0 mm ²
10 m až 30 m	AWG 12 / 3,5 mm ²

5.2 Odľahčenie ťahu

Odľahčenie ťahu chráni prívodný kábel pred poškodením.

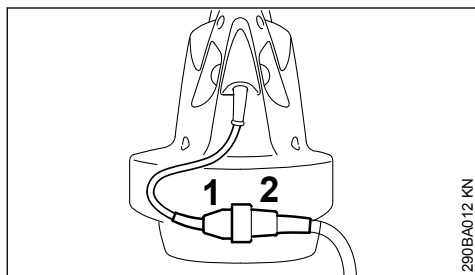

- Zastrčte sieťovú zástrčku (1) do spojky (2) predlžovacieho kábla

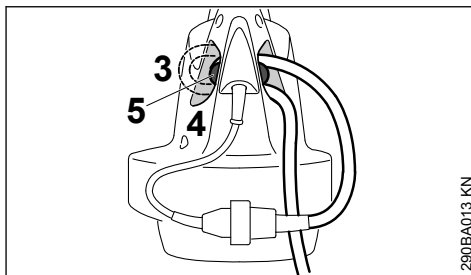

- Vytvorte s predlžovacím káblom slučku
- Slučku (3) pretiahnite otvorom (4)
- Slučku zaveste na háčik (5) a pevne utiahnite

5.3 Pripojenie na sieťovú zásuvku

Pred pripojením na napájacie napätie prekontrolujte, či je náradie vypnuté – pozri „Vypnutie náradia“

- Sieťovú zástrčku predlžovacieho kábla zastrčte do predpisovo nainštalovanej zásuvky

6 Zapnutie náradia

- Zaujmite bezpečný a pevný postoj
- Držte náradie v pracovnej polohe

BGE 61, BGE 71, SHE 71

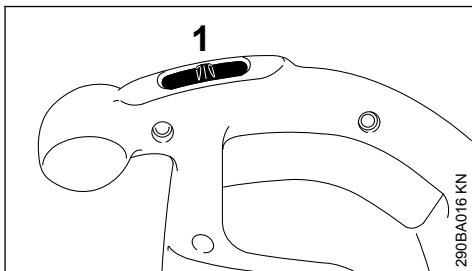

- Prepínač (1) nastavte do polohy I alebo II (poloha II podľa vybavenia)

Náradie so spínacou polohou I:

I = plný fúkač výkon

Náradie so spínacou polohou I a II:

I = polovičný fúkač výkon

II = plný fúkač výkon

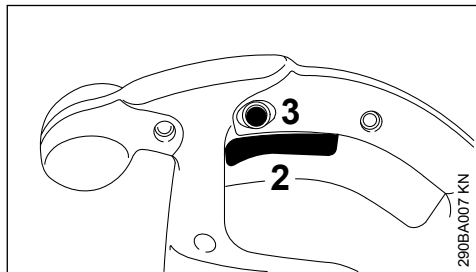
BGE 81, SHE 81

- ▶ Stlačte spínaciu páčku (2) na ovládacej ruko-väti

Fúkací a sací výkon sa dá plynule regulovať.

Stlačením aretačného gombíka (3) je možné zaaretovať spínaciu páčku (2) v maximálnej fúkacej a sacej prevádzke.

7 Vypnutie náradia

Pri dlhších prestávkach – vytiahnite sieťovú zástrčku.

Ak sa náradie ďalej nepoužíva, odložte ho tak, aby nebol nikto ohrozený.

Zaistite náradie proti použitiu nepovolanou oso-bou.

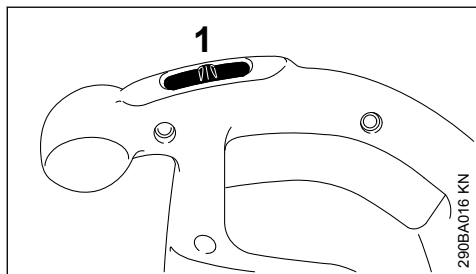
BGE 61, BGE 71, SHE 71

- ▶ Nastavte prepínač (1) do polohy 0

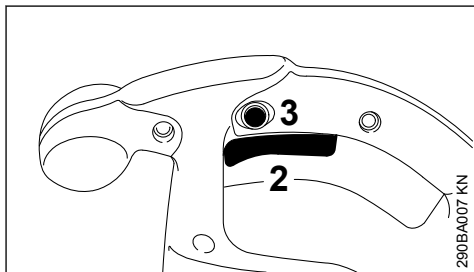
BGE 81, SHE 81

- ▶ Uvoľnite spínaciu páčku (2) na ovládacej ruko-väti

Pri zaaretovanom aretačnom gombíku (3) spína-ciu páčku krátko stlačte a povoľte.

8 Skladovanie náradia

- ▶ Náradie dôkladne očistite
- ▶ Náradie uschovajte na suchom a bezpečnom mieste. Chráňte proti neoprávnenému použitiu (na pr. deťmi)

9 Pokyny pre údržbu a ošetrovanie

Údaje platia pre normálne pracovné podmienky. V sťažených pracovných podmienkach (vysoká prašnosť apod.) a v prípade dlhšej dennej pracovnej doby sa musia uvedené intervaly príslušným spôsobom skrátiť.		pred začiatkom práce	po skončení práce popr. denne	ťaždenne	mesačne	ročne	pri poruche	pri poškodení	v prípade potreby
Kompletné náradie	vizuálna kontrola (stav)	x							
	vyčistiť		x						
Ovládacia rukoväť	funkčná skúška	x							
Nasávacie otvory pre chladiaci vzduch	vyčistiť								x
Bezpečnostná nálepka	vymeniť							x	

10 Minimalizovanie opotrebenia a zabránenie škodám

Dodržiavanie údajov v tomto návode na obsluhu zabraňuje nadmernému opotrebeniu a poškodeniu náradia.

Náradie je potrebné používať, udržiavať a skladovať starostlivo podľa popisu v tomto návode na obsluhu.

Za všetky škody spôsobené nerespektovaním bezpečnostných, obslužných a údržbárskych pokynov, je zodpovedný sám používateľ. Toto platí najmä pre:

- zmeny na výrobku, neschválené firmou STIHL
- použitie nástrojov alebo príslušenstva neschválených, nevhodných pre toto náradie alebo menejhodnotnej kvality
- použitie náradia nezodpovedajúce stanovenému použitiu
- nasadenie náradia pri športových alebo súťažných podujatiach
- následné škody spôsobené ďalším použitím náradia s chybnými konštrukčnými dielcami

10.1 Údržbárske práce

Všetky práce uvedené v kapitole „Pokyny pre údržbu a ošetrovanie“ sa musia vykonávať pravidelne. Ak nie je možné údržbárske práce vykonať samotným používateľom, je potrebné touto prácou poveriť špecializovaného obchodníka.

Firma STIHL odporúča nechať vykonávať údržbárske práce a opravy len u špecializovaných obchodníkov STIHL. Špecializovaným obchodní-

kom STIHL sú pravidelne ponúkané školenia a odovzdávané technické informácie k dispozícii.

Pri opomenutí alebo neodbornom vykonaní týchto prác môže dôjsť ku škodám, za ktoré je zodpovedný sám používateľ. K tým patria medzi iným:

- škody na elektromotore spôsobené neskoro alebo nedostatočne vykonanou údržbou (napr. nedostatočné čistenie vedenia chladiaceho vzduchu)
- škody spôsobené chybnou elektrickou prípojkou (napätie, nedostatočne dimenzované vedenia)
- korózia a iné následné škody spôsobené nesprávnym skladovaním
- škody na náradí, vzniknuté vplyvom použitia náhradných dielov s menejhodnotnou kvalitou

10.2 Diely podliehajúce rýchlemu opotrebeniu

Niektoré diely motorového náradia podliehajú aj pri stanovenom použití normálnemu opotrebeniu a podľa typu a doby užívania sa musia včas vymeniť. K nim patria o. i.:

- koleso ventilátora
- zachytávacie vrece

11 Dôležité konštrukčné dielce

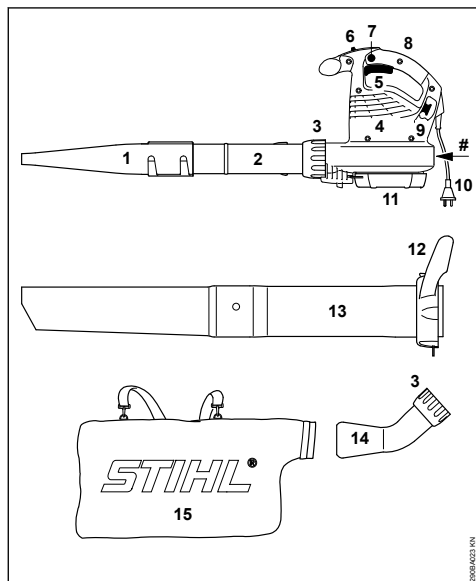

- 1 Plochá dýza
 - 2 Fúkacia rúra
 - 3 Presuvná matica
 - 4 Nasávacie otvory chladiaceho vzduchu
 - 5 Spínacia páčka (iba BGE 81, SHE 81)
 - 6 Prepínač (iba BGE 61, BGE 71, SHE 71)
 - 7 Aretačný gombík (iba BGE 81, SHE 81)
 - 8 Ovládacia rukoväť
 - 9 Háčik na odľahčenie ťahu
 - 10 Sieťová zástrčka
 - 11 ochranná mriežka
 - 12 Presuvná matica s rukoväťou*
 - 13 Sacia rúra*
 - 14 Koleno*
 - 15 Zachytávacie vrece*
- # Číslo stroja

12 Technické údaje

12.1 Motor BGE 61

Vyhotovenie 120 V

Údaje o sieťovej prípojke	120 V, 60 Hz, 9,2 A
Istenie	15 A
Výkon	1100 W
Trieda krytia	II □

Vyhotovenie 240 V

Údaje o sieťovej prípojke	240 V, 50 Hz, 4,8 A
Istenie	10 A
Výkon	1100 W
Trieda krytia	II □

12.2 Motor BGE 71 / SHE 71

Vyhotovenie 120 V

Údaje o sieťovej prípojke	120 V, 60 Hz, 9,2 A
Istenie	15 A
Výkon	1100 W
Trieda krytia	II □

Vyhotovenie 230 V

Údaje o sieťovej prípojke	230 V, 50 Hz, 4,8 A
Istenie	10 A
Výkon	1100 W
Trieda krytia	II □

Vyhotovenie 230 V - 240 V

Údaje o sieťovej prípojke	230 V - 240 V, 50 Hz, 4,8 A
Istenie	10 A
Výkon	1100 W
Trieda krytia	II □

12.3 Motor BGE 81 / SHE 81

Vyhotovenie 230 V

Údaje o sieťovej prípojke	230 V, 50 Hz, 6,1 A
Istenie	10 A
Výkon	1400 W
Trieda krytia	II □

Vyhotovenie 230 V - 240 V

Údaje o sieťovej prípojke	230 V - 240 V, 50 Hz, 6,1 A
Istenie	10 A
Výkon	1400 W
Trieda krytia	II □

12.4 Maximálny prietok vzduchu

	Fúkacia pre- vádzka	Nasávací prevádzka
BGE 61	670 m ³ /h	---
BGE 71	670 m ³ /h	580 m ³ /h
BGE 81	750 m ³ /h	650 m ³ /h
SHE 71	670 m ³ /h	580 m ³ /h
SHE 81	750 m ³ /h	650 m ³ /h

* Príslušenstvo pre SHE, zvláštne príslušenstvo pre BGE

12.5 Rýchlosť vzduchu s dýzou

Fúkacia prevádzka

BGE 61	66 m/s
BGE 71	66 m/s
BGE 81	76 m/s
SHE 71	58 m/s
SHE 81	67 m/s

12.6 Rozmery

Šírka	210 mm
Výška	334 mm
Hĺbka	330 mm

12.7 Hmotnosť

BGE 61	3,0 kg
BGE 71	3,0 kg
BGE 81	3,3 kg
SHE 71	4,1 kg
SHE 81	4,4 kg

12.8 Hodnoty hluku a vibrácií

Na zistenie hodnôt hluku a vibrácií je zohľadnený prevádzkový režim nominálneho maximálneho počtu otáčok.

Ďalšie údaje na splnenie smernice pre zamestnávateľov o vibráciách 2002/44/ES pozri www.stihl.com/vib.

12.8.1 Trvalá hladina akustického tlaku L_p podľa EN 50636-2-100

	Fúkacia prevádzka	Nasávací prevádzka
BGE 71	85 dB(A)	85 dB(A)
BGE 81	89 dB(A)	88 dB(A)
SHE 71	85 dB(A)	85 dB(A)
SHE 81	89 dB(A)	88 dB(A)

12.8.2 Hladina akustického výkonu L_w podľa EN EN 50636-2-100

	Fúkacia prevádzka	Nasávací prevádzka
BGE 71	100 dB(A)	101 dB(A)
BGE 81	103 dB(A)	103 dB(A)
SHE 71	100 dB(A)	101 dB(A)
SHE 81	103 dB(A)	103 dB(A)

12.8.3 Hodnota vibrácií a_{hv} podľa EN 50636-2-100

Fúkacia prevádzka

Pravá rukoväť

BGE 71	1 m/s ²
BGE 81	4,1 m/s ²
SHE 71	1 m/s ²
SHE 81	4,1 m/s ²

Nasávací prevádzka

Pravá rukoväť

Ľavá rukoväť

BGE 71	0,8 m/s ²	1,2 m/s ²
BGE 81	2,6 m/s ²	5,6 m/s ²
SHE 71	0,8 m/s ²	1,2 m/s ²
SHE 81	2,6 m/s ²	5,6 m/s ²

Pre hladinu akustického tlaku a hladinu akustického výkonu je hodnota-K podľa smernice 2006/42/ES = 2,0 dB(A); pre zrýchlenie vibrácií je hodnota-K podľa smernice 2006/42/ES = 2,0 m/s².

12.9 REACH

REACH označuje nariadenie ES pre registráciu, hodnotenie a autorizáciu chemikálií.

Informácie o dodržiavaní nariadenia REACH (ES) č. 1907/2006 nájdete na

www.stihl.com/reach.

13 Pokyny pre opravu

Používatelia tohto náradia smú vykonávať iba tie údržbárske a ošetrovacie práce, ktoré sú popísané v tomto návode na obsluhu. Ďalšie opravy smú vykonávať iba špecializovaní obchodníci.

Firma STIHL odporúča vykonávanie údržbárskych prác a opráv len u špecializovaného obchodníka STIHL. Špecializovaným obchodníkom STIHL sú pravidelne ponúkané školenia a odovzdávané technické informácie k dispozícii.

Pri opravách vmontujte iba také náhradné diely, ktoré schválila firma STIHL pre toto náradie alebo technicky rovnaké diely. Používajte len vysoko hodnotné náhradné diely. V opačnom prípade vzniká nebezpečenstvo úrazu alebo poškodenie náradia.

Firma STIHL odporúča používanie originálnych náhradných dielov STIHL.

Originálne náhradné diely STIHL sa dajú rozoznať podľa čísla náhradných dielov STIHL, podľa nápisu **STIHL** a eventuálne podľa značky náhradných dielov STIHL  (na drobných súčiastkach môže byť uvedená iba táto značka).

14 Likvidácia

Informácie o likvidácii dostanete u miestnej správy alebo u špecializovaného predajcu STIHL.

Neodborná likvidácia môže poškodiť zdravie a zaťažovať životné prostredie.

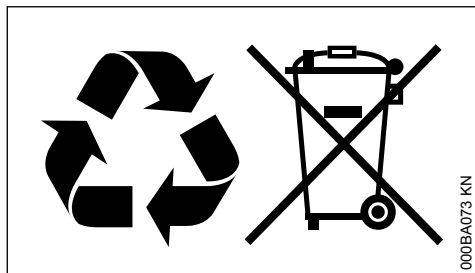

- ▶ Výrobky STIHL vrátane obalov odovzdajte na vhodnom zbernom mieste na recykláciu v súlade s miestnymi predpismi.
- ▶ Nelikvidovať spolu s domovým odpadom.

15 EÚ vyhlásenie o zhode

ANDREAS STIHL AG & Co. KG

Badstr. 115

D-71336 Waiblingen

Nemecko

vyhlasuje na vlastnú zodpovednosť, že

Druh konštrukcie: Elektrický záhradný fúkač
Elektrický vysávač s rezačkou

Firemná značka: STIHL
Typ: BGE 61
BGE 71
BGE 81
SHE 71
SHE 81

Sériové ident. číslo: 4811

zodpovedá príslušným ustanoveniam smerníc 2011/65/EÚ, 2006/42/ES, 2000/14/ES a 2014/30/EÚ a výrobok bol vyvinutý a vyrobený v súlade s verziami nasledujúcich noriem platnými k dátumu výroby:

EN 50636-2-100, EN 55014-1, EN 55014-2,
EN 60335-1, EN 61000-3-2, EN 61000-3-3

Pri zisťovaní nameranej a zaručenej hladiny akustického výkonu sa postupovalo podľa smernice 2000/14/ES, dodatok V.

Nameraná hladina akustického výkonu

BGE 71:	98 dB(A)
BGE 81:	101 dB(A)
SHE 71:	98 dB(A)
SHE 81:	100 dB(A)

Zaručená hladina akustického výkonu

BGE 71:	100 dB(A)
BGE 81:	103 dB(A)
SHE 71:	100 dB(A)
SHE 81:	102 dB(A)

Uschovanie technických podkladov:

ANDREAS STIHL AG & Co. KG

Produktzulassung

Rok výroby, krajina pôvodu a číslo stroja sú uvedené na výrobku.

Waiblingen, 15. 7. 2021

ANDREAS STIHL AG & Co. KG

v zastúpení

Dr. Jürgen Hoffmann

Vedúci oddelenia Produktzulassung Regulácia výrobu



16 Prehlásenie o zhode výrobcom – UKCA

ANDREAS STIHL AG & Co. KG

Badstr. 115

D-71336 Waiblingen

Nemecko

vyhlasuje na vlastnú zodpovednosť, že

Druh konštrukcie: Elektrický záhradný fúkač
Elektrický vysávač s rezačkou

Firemná značka: STIHL
Typ: BGE 61
BGE 71
BGE 81
SHE 71
SHE 81

Sériové ident. číslo: 4811

je v súlade s príslušnými nariadeniami Spojeného kráľovstva o The Restriction of the Use of Certain Hazardous Substances in Electrical and Electronic Equipment Regulations 2012, Supply of Machinery (Safety) Regulations 2008, Noise Emission in the Environment by Equipment for use Outdoors Regulations 2001 a Electromagnetic Compatibility Regulations 2016 a výrobok bol vyvinutý a vyrobený v súlade s verziami nasledujúcich noriem platnými k dátumu výroby:

EN 50636-2-100, EN 55014-1, EN 55014-2,
EN 60335-1, EN 61000-3-2, EN 61000-3-3

Na určenie nameranej a garantovanej hladiny akustického výkonu sa použil Spojeného kráľov-

stva predpis Nameranā hladina akustického výkonu by Equipment for use Outdoors Regulations 2001, Schedule 8.

Nameranā hladina akustického výkonu

BGE 71:	98 dB(A)
BGE 81:	101 dB(A)
SHE 71:	98 dB(A)
SHE 81:	100 dB(A)

Zaručenā hladina akustického výkonu

BGE 71:	100 dB(A)
BGE 81:	103 dB(A)
SHE 71:	100 dB(A)
SHE 81:	102 dB(A)

Uschovanie technických podkladov:

ANDREAS STIHL AG & Co. KG

Rok výroby, krajina pôvodu a číslo stroja sú uvedené na výrobku.

Waiblingen, 15. 7. 2021

ANDREAS STIHL AG & Co. KG

v zastúpení

Dr. Jürgen Hoffmann

Vedúci oddelenia Produktzulassung Regulácia výrobu

Saturs

1	Par lietošanas instrukciju.....	31
2	Drošības noteikumi un darba tehnika.....	32
3	Lapu pūtēja komplektēšana.....	36
4	Sūcēja-smalcinātāja komplektēšana.....	37
5	Ierīces pieslēgšana elektrotīklam.....	39
6	Ierīces ieslēgšana.....	40
7	Ierīces izslēgšana.....	40
8	Ierīces uzglabāšana.....	41
9	Norādījumi par apkopi un kopšanu.....	41
10	Nodilšanas samazināšana un izvairīšanās no bojājumiem	41
11	Svarīgākās detaļas.....	42
12	Tehniskie dati.....	42
13	Norādījumi par labošanu.....	43

14	Utilizācija.....	44
15	ES atbilstības deklarācija.....	44
16	UKCA – Apvienotās Karalistes atbilstības deklarācija.....	44

Cienītais klient!

Pateicamies, ka esat izvēlējušies firmas STIHL augstās kvalitātes izstrādājumu.

Šis izstrādājums ir izgatavots ar mūsdienīgām ražošanas tehnoloģijām, piemērojot visaptverošus kvalitātes nodrošināšanas pasākumus. Mēs pieliekam visas pūles, lai piepildītu Jūsu vēlmes un Jūs varētu bez problēmām strādāt ar šo ierīci.

Ja Jums ir jautājumi par ierīci, lūdzu, vērsieties pie dīlera vai tieši pie mūsu realizācijas uzņēmuma.

Jūsu

Dr. Nikolas Stihl

1 Par lietošanas instrukciju

1.1 Attēlu simboli

Visi attēlu simboli, kas tiek izmantoti uz ierīces, ir aprakstīti šajā lietošanas instrukcijā.

1.2 Teksta rindkopu apzīmējumi



BRĪDINĀJUMS

Brīdinājums par nelaimes un savainošanās bīstamību cilvēkiem, kā arī par smagiem materiāliem zaudējumiem..

NORĀDĪJUMS

Brīdinājums par ierīces vai tās atsevišķu daļu bojājumu.

1.3 Tehniskie jauninājumi

STIHL pastāvīgi strādā pie mašīnu un ierīču pilnveidošanas, tāpēc tiek paturētas tiesības mainīt to komplektācijas formu, tehniku un aprīkojumu.

Tāpēc lietošanas instrukcijas dati un attēli nevar būt par pamatu pretenzijām.

2 Drošības noteikumi un darba tehnika



Strādājot ar ierīci, jāveic īpaši darba drošības pasākumi. Ierīces pieslēgšana pie elektrības rada īpašus riska avotus.



Pirms darba uzsākšanas uzmanīgi izlasiet visu lietošanas instrukciju un saglabājiet to vēlākai izmantošanai. Lietošanas instrukcijas neievērošana var apdraudēt dzīvību.



BRĪDINĀJUMS

- Ar ierīci nedrīkst strādāt bērni vai jaunieši. Uzraugiet bērnus, lai nepieļautu, ka viņi spēlējas ar ierīci
- Ar ierīci drīkst strādāt tikai personas, kuras ir apmācītas par tās lietošanu vai ar atbilstīgiem dokumentiem apliecina, ka spēj droši darboties ar ierīci
- Personas, kas ierobežotu fizisko, garīgo vai uztveres spēju dēļ nav spējīgas droši lietot šo ierīci, ar to drīkst strādāt tikai citu personu uzraudzībā vai saskaņā ar atbildīgās personas norādījumiem
- Ierīci drīkst nodot vai iznomāt tikai tām personām, kas pārzina šo modeli un darba paņēmienus ar to – vienmēr dodot līdzīgu lietošanas instrukcijas
- Pirms jebkādiem darbiem, piemēram, tīrīšanas, apkopes vai detaļu nomaiņas **atvienojiet tīkla kontaktdakšu!**

Jāņem vērā visi spēkā esošie darba drošības priekšraksti, piemēram, arodu asociāciju, sociālo kasu, darba aizsardzības iestāžu un citi noteikumi.

Kad ierīci neizmanto, tā jānovieto tā, lai nevienam netiktu apdraudēts. Jānodrošina ierīces aizsardzība pret neatļautu piekļuvi, jāatvieno tīkla kontaktdakša.

Lietotājs ir atbildīgs par nelaimes gadījumiem vai apdraudējumu, kas skar citas personas vai viņu īpašumu.

Tiem, kas pirmo reizi strādā ar ierīci: lūdziet pārdevējam vai speciālistam izskaidrot, kā ar to rīkoties.

Saskaņā ar valsts likumdošanas aktiem, kā arī vietējiem noteikumiem troksni radošu motorizēto ierīču lietošana noteiktā laika periodā var būt aizliegta.

Ikreiz pirms darba sākšanas pārbaudiet, vai ierīces stāvoklis atbilst noteikumiem. Īpašu vērību

pievērsiet pieslēguma vadam, tīkla kontaktdakšai un drošības iekārtām.

Ar ierīci drīkst strādāt tikai tad, ja neviena tās daļa nav bojāta.

Pieslēguma vadu nedrīkst izmantot ierīces vilkšanai vai pārnēsāšanai.

Ierīces tīrīšanai nelietojiet augstspiediena tīrītājus. Spēcīgā ūdens strūkļa var sabojāt ierīces daļas.

Nekādā gadījumā neapsmidziniet ierīci ar ūdeni – **īssavienojuma risks!**

2.1 Fiziskā piemērotība

Tie, kas strādā ar ierīci, nedrīkst būt noguruši, viņiem jābūt veselīgiem un mundriem.

Tiem, kas veselības apsvērumu dēļ nedrīkst piepūlēties, jāpajautā ārstam, vai viņi drīkst strādāt ar motorizēto ierīci.

Ar ierīci nedrīkst strādāt pēc alkohola, narkotiku vai tādu zāļu vai preparātu lietošanas, kas varētu iespaidot reakcijas spējas.

2.2 Nosacījumiem atbilstīga lietošana

Lapu pūtējs nodrošina palīdz atīrīt, piem., dārzus, stadionus, stāvlaukumus vai iebrauktuves no lapām, zāles, papīra u.tml.

Lapu sūcējs ar smalcinātāju ir paredzēts lapu un citu vieglu, nesalīpušu un nedegošu atkritumu uzsūkšanai.

Neizpūstiet vai neuzsūciet materiālus, kas apdraud cilvēku veselību.

Nedarbiniet ierīci slēgtās telpās.

Nav pieļaujama ierīces izmantošana citiem mērķiem, jo tas var izraisīt nelaimes gadījumus vai ierīces bojājumus. Nav pieļaujama izstrādājuma pārveidošana – arī tas var izraisīt nelaimes gadījumus vai ierīces bojājumus.

2.3 Lietošanas nosacījumi



Ar ierīci nedrīkst strādāt lietus, sniega, pērkona negaisa vai mitros apstākļos. Neatstājiet ierīci lietū.

2.4 Apģērbs un aprīkojums

Ālkājiet noteikumiem atbilstošu apģērbu un aprīkojumu.



Apģērbam jābūt mērķtiecīgi izvēlētam un tas nedrīkst traucēt. Valkājiet cieši piegulošu apģērbu – kombinezonu, nevis darba uzsvārci.



Nedrīkst nēsāt apģērbu, šalli, kaklasaiti vai rotaslietas, kas var iekļūt gaisa uzsūkšanas atverē. Sasieniet un nostipriniet garus matus tā, lai tie atrastos virs pleciem.

Valkājiet apavus ar raupju, neslīdošu pazoli.



BRĪDINĀJUMS



Lai mazinātu acu traumu risku, valkājiet cieši piegulošas aizsargbrilles atbilstīgi standartam EN 166. Raugieties, lai aizsargbrilles būtu uzliktas pareizi.

Izmantojiet individuālos aizsardzības līdzekļus pret troksni – piemēram, ausu aizbāžņus.

STIHL piedāvā plašu individuālā aizsargaprīkojuma programmu.

2.5 piederumi

Atļauts piemontēt tikai tādas detaļas vai piederumus, ko lietošanai ar šo ierīci ir apstiprinājis STIHL vai kas ir tehniskā ziņā līdzvērtīgas. Ar jautājumiem lūdzam vērsties pie specializētā tirgotāja. Drīkst izmantot vienīgi augstas kvalitātes detaļas vai piederumus. Citādi var rasties nelaimes gadījumi vai ierīces bojājumi.

STIHL iesaka izmantot STIHL oriģinālās detaļas un piederumus. To īpašības ir optimāli pielāgotas ražojuma un lietotāja vajadzībām.

Nepārveidojiet ierīci – tā rezultātā var tikt apdraudēta drošība. Par bīstamību vai zaudējumiem, kas radušies cilvēkiem vai īpašumam, lietojot neatļautas pierīces, STIHL neuzņemas nekādu atbildību.

2.6 Pirms darba

Ierīces pārbaude/ierīces pārbaude

- Slēdzim / slēdža svirai jābūt viegli pārvietojamiem pozīcijā **STOP** vai **0**
- Slēdzim / slēdža svirai jāatrodas pozīcijā **STOP** vai **0**
- Lapu pūtējam jābūt samontētam atbilstoši noteikumiem
- lai ierīces vadība būtu droša, rokturiem jābūt tīriem un sausiem, uz tiem nedrīkst būt eļļa un netīrumi
- Pārbaudiet ventilatora rata un ventilatora korpusa stāvokli – skat. sadaļu "Lapu sūcēja lietošana"

Ierīci drīkst darbināt tikai tad, ja tā ir pilnīgā darba kārtībā – **var notikt nelaimes gadījums!**

Ar ierīci drīkst strādāt tikai tad, ja neviena tās daļa nav bojāta un visas daļas ir kārtīgi piemontētas.



Ventilatora rats rada savainošanās risku. Pirms aizsargrežģa, iesūkšanas caurules, pūtes caurules vai līkuma demontāžas jāapstādina motors un jāatvieno kontaktdakša. Nogaidiet, līdz ventilatora rats apstājas.

Ventilatora korpusa nodilums (plaisas, izlūzuši gabaliņi) var radīt traumu risku, ja no korpusa atdalīsies lidojoši priekšmeti. Ja rodas lapu pūtēja korpusa bojājumi, vērsieties pie tirgotāja – STIHL iesaka vērsties pie STIHL tirgotāja

Neveiciet nekādus apkalpošanas un drošības ierīču pārveidojumus

Pievienošana elektrofiklam

Izvairīšanās no elektrotraumām:

- Ierīces spriegumam un frekvencei (skat. identifikācijas datu plāksnīti) jāatbilst tīkla spriegumam un frekvencei.
- Pārbaudiet, vai barošanas kabelis, tīkla kontaktdakša un pagarinātājs nav bojāti. Nedrīkst izmantot bojātus vadus, savienotājus un kontaktdakšas, kā arī noteikumiem neatbilstīgus barošanas kabelus
- Ierīci drīkst pievienot tikai tādai kontaktligzdai, kas instalēta saskaņā ar spēkā esošajiem noteikumiem
- Nodrošiniet, lai barošanas kabeļa un pagarinātāja, kontaktdakšas un savienošanas uzdevas izolācija būtu nevainojamā stāvoklī.
- Tīkla kontaktdakšu, barošanas kabeli un pagarinātāju, kā arī elektriskos spraudsavienojumus nekad nesatveriet ar slāpām rokām.

Instalējiet barošanas kabeli un pagarinātāju pareizi:

- Ievērojiet atsevišķu vadu minimālo šķērsgriezumu – skat. sadaļā "Ierīces pieslēgšana elektrofiklam"
- Barošanas kabelis jāinstalē un jāapzīmē tā, lai to nevarētu sabojāt un neviens netiktu apdraudēts – **pakļūšanas risks!**
- Nepiemērotu pagarinātāju lietošana var būt bīstama. Strādājot ar ierīci zem klajas debess, lietojiet tikai tādas pagarinātājus, kas ir sertificēti šādam pielietojumam un attiecīgi marķēti, kā arī ar pietiekamu vada šķērsgriezumu.
- Pagarinātāja kontaktdakšai un savienojuma uzdevai jābūt uztensdrošām, un tās nedrīkst atrasties ūdenī.

- sargājiet kabeli no šķautnēm, smailiem vai asiem priekšmetiem
- neiespiediet to durvju vai logu spraugās.
- ja vadi savijušies – atvienojiet kontaktdakšu un atšķetiniet kabeli
- Lai nepieļautu ugunsbīstamību, ko rada pārkaršana, vienmēr notiniet no spoles visu kabeli.

2.7 Ierīces turēšana un vadīšana

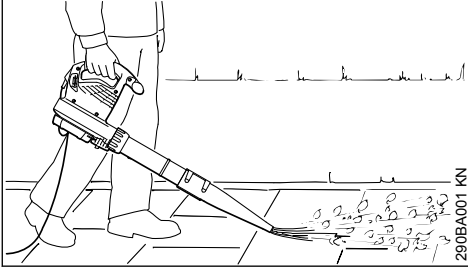

Lapu pūtējs ir konstruēts vadībai ar vienu roku. Lietotājam tas jāpārvieta ar labo vai kreiso roku, turot aiz vadības roktura.

Ierīce vienmēr jātur stingri satverta.



BRĪDINĀJUMS

Ierīces ekspluatācija atļauta tikai ar pilnībā uzmontētu pūtes cauruli – **savainošanās risks!**

Apaļā sprausla ir īpaši piemērota izmantošanai nelīdzenā apvidū (piemēram, pļāvās un zālienās).

Plakanā sprausla (iekļauta piegādes komplektā vai iegādājama kā papildu aprīkojums) rada plakanu gaisa plūsmu, ko iespējams mērķēt uz noteiktu vietu un kontrolēti vadīt; jo īpaši, lai attīrītu līdzenas virsmas, kas pārklātas ar zāģu skaidām, lapām, noplautās zāles masu u.c.

2.8 Lapu sūcēja lietošana

Ievērojiet montāžas norādījumus šīs lietošanas instrukcijas attiecīgajā nodaļā.



Lapu sūcējs ar smalcinātāju ir paredzēts vadībai ar abām rokām. Ierīces lietotājam tas jāpārnēsā, ar labo roku turot aiz vadības roktura, bet ar kreiso roku – aiz uzskrūvējamās uzmvavas.

Savākšanas maisa pārnēsāšanas siksnā jāpārliet pāri labajam plecam – nenēsājiet to krustenišķi, lai ārkārtas gadījumā ierīci kopā ar savākšanas maisu varētu ātri noņemt no ķermeņa.

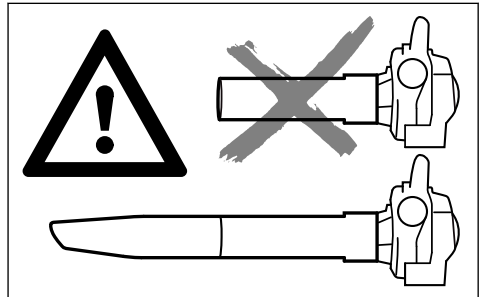

Ierīces ekspluatācija ir atļauta tikai ar pilnīgi uzmontētu pūtes cauruli, kā arī uzmontētu un noslēgtu savākšanas maisu – **savainošanās risks!**



Neuzsūciet karstus vai degošus materiālus (piemēram, karstus apdējumus, kvēlojošus izsmēkus) – **apdegumu risks!**



Nekad neuzsūciet viegli uzliesmojošus šķidrumus (piemēram, degvielu) vai ar viegli uzliesmojošiem šķidrumiem piesūcinātus materiālus – aizdegšanās vai eksplozija rada **veselības un dzīvības apdraudējumu!**

NORĀDĪJUMS

Uzsūcot abražīvus priekšmetus (piemēram, šķembas, oļus utt.), ventilatora rats un ventilatora korpus tiek pakļauti pastiprinātam nodilumam. Šo nodilumu var pamanīt pēc tā, ka ievērojami samazinās uzsūkšanas jauda. Šādā gadījumā lūdzam vērsties pie tirgotāja. STIHL iesaka vērsties pie STIHL tirgotāja.

Uzsūcot mitras lapas gaisa pūtējs un līkums var nosprostoties.

Pirms darbības novērsiet ierīces aizsērējumus:

- Izslēdziet ierīci un atvienojiet tīkla kontaktdakšu
- Līkuma un sūkšanas caurules demontāža – skat. sadaļu "Sūcēja ar smalcinātāju komplekta tīšana"
- Līkuma un ventilatora korpusa tīrīšana

2.9 Darba laikā



Ja barošanas kabelis ir bojāts, nekavējoties atvienojiet tīkla kontaktdakšu – **strāvas trieciens apdraud dzīvību!**

Nesabojājiet barošanas kabeli, tam pārbraucot, saspiežot vai pārraujot to.

Atvienojot kontaktdakšu no kontaktligzdas, tā jāsatver nevis aiz barošanas kabeļa, bet aiz kontaktdakšas korpusa.

Tīkla kontaktdakšai un barošanas kabelim drīkst pieskarties tikai ar sausām rokām.

Ja draud briesmas vai ir noticis nelaimes gadījums, nekavējoties pārvietojiet slēdzi / slēdža sviru pozīcijā **STOP** vai **0**.

Ierīci drīkst darbināt tikai viens cilvēks – neviena cita persona nedrīkst atrasties darba zonā.

Bērniem, dzīvniekiem un skatītājiem jāuzturas drošā attālumā.



15 m rādiusā nedrīkst atrasties neviena cita persona – var tikt izmesti priekšmetivar **gūt ievainojumus!**

Ievērojiet šo attālumu arī līdz priekšmetiem (transportlīdzekļiem, logiem) – **materiālo bojājumu bīstamība!**

Nekad nepūtiet gaisu citu personu vai dzīvnieku virzienā – ierīce ar lielu ātrumu var aizsviest nelielus priekšmetus – **savainošanās risks!**

Pūšot, kā arī sūcot un smalcinot (brīvā dabā un dārzos) sekojiet, lai netiktu apdraudēti mazie dzīvnieciņi.

Nekad neatstājiet darbojošos ierīci bez uzraudzības.

Darba laikā pārvietojieties uz priekšu lēniem soļiem – nepārtraukti vērojiet pūtes caurules darbības zonu – neejiet at muguriski vai ātri – **pakļupšanas risks!**

Barošanas kabelis vienmēr jātur aiz ierīces – nedrīkst pārvietoties atpakaļgaitā vai pārāk ātri – **pakļupšanas risks!**

Izvairieties no neērtām ķermeņa pozām un vienmēr atrodieties līdzsvarā. Vienmēr jāieņem droša un stabila poza.

Jāievēro piesardzība, strādājot nogāzēs un uz nelīdzenas virsmas – **paslīdēšanas risks!**

Uzmanieties no šķēršļiem: atkritumiem, celmiem, koku sākņem un grāvjiem – **pakļupšanas risks!**

Nestrādājiet, pakāpjoties uz kāpnēm, kā arī atrodieties nestabilās vietās.

Ja ir uzlikta dzirdes aizsargierīce, nepieciešama lielāka uzmanība un piesardzība – jo, rodoties bīstamībai, brīdinājuma signālu (kļiedzienu, skaņas signālu utt.) uztveršana ir ierobežota.

Strādājiet mierīgi un pārdomāti – tikai laba apgaismojuma un labas redzamības apstākļos. Jāstrādā uzmanīgi, neapdraudot apkārtējos.

Lai nepieļautu nogurumu un uzmanības zudumu, savlaicīgi jāparedz darba pārtraukumi – **nelaimes gadījumu risks!**

Pūšot lielu daudzumu putekļus saturoša materiāla, iespējama statiskās elektrības uzlāde, kas nelabvēlīgos apstākļos (piemēram, ļoti sausā vidē) var spēji izlādēties.

Ja veidojas putekļi, vienmēr valkājiet putekļu aizsargmasku.

Neatļaut materiāla putekļu uzsūkšanu var nobloķēt ventilatora ratu. Šādā gadījumā nekavējoties izslēdziet ierīci. Tikai pēc tam var mēģināt atbrīvot ventilatora ratu.

Neizbāziet priekšmetus cauri aizsargrežģim vai sprauslai gaisa pūtēja korpusa iekšpusē. Gaisa pūtējs tos ar lielu ātrumu var izsviest – **savainošanās risks!**

Ja radušās jūtamas izmaiņas ierīces darbībā (piem., augsta vibrācija), pārtrauciet darbu un novērsiet izmaiņu cēloņus.

Ja ierīce tikusi pakļauta neparedzētai slodzei (piem., spēka iedarbībai trieciena rezultātā vai nokrītot), pirms tālākās izmantošanas tā noteikti jāpārbauda, vai tā ir pilnīgā darba kārtībā – skatīt arī nodaļā "Pirms darba". Jāpārbauda arī drošības ierīču darbība. Nekādā gadījumā nedrīkst turpināt lietot ierīci, ja tā nav darba kārtībā. Šaubu gadījumā konsultējieties ar tirgotāju.

Ja ierīce turpina darboties (neizslēdzas), kaut gan slēdža svira vairs nav nospiesta - izņemiet spraudni no kontaktligzdas un lūdziet palīdzību STIHL tirgotājam. Ierīce ir bojāta.

Pirms ierīces atstāšanas: izslēdziet ierīci – atvienojiet tīkla kontaktdakšu.

2.10 Pēc darba

Atvienojiet tīkla kontaktdakšu no kontaktligzdas.

Atvienojot kontaktdakšu no kontaktligzdas, tā jāsatver nevis aiz barošanas kabeļa, bet aiz kontaktdakšas korpusa.

Notīriet no ierīces putekļus un neīrumus – neizmantojiet taukus šķīdinošus līdzekļus.

2.11 Vibrācijas

Izmantojot ierīci ilgāku laiku, iespējami ierīces vibrāciju radīti roku asinsrites traucējumi ("balto pirkstu" slimība).

Vienots izmantošanas ilgums, kas būtu attiecīnāms uz ikvienu personu, nav noteikts, jo tas ir atkarīgs no vairākiem ietekmes faktoriem.

Izmantošanas ilgums pagarinās:

- pasargājot rokas (ar siltiem cimdkiem)
- ievērojot pārtraukumus

Izmantošanas ilgums saīsinās:

- ja personai ir īpaša predispozīcija pret nepietiekamu asinsriti (pazīme: pirksti bieži kļūst auksti, tirpst)
- zemā ārējā gaisa temperatūrā
- atkarībā no satveršanas spēka (stingrs satvērumš kavē asinsriti)

Regulāri un ilgstoši izmantojot ierīci un atkārtoti novērojot attiecīgos simptomus (piem., pirkstu tirpšanu), ieteicama medicīniska izmeklēšana.

2.12 Apkope un remonts



BRĪDINĀJUMS



Ikreiz pirms darbu veikšanas ierīcei: Atvienojiet tīkla kontaktdakšu no kontaktligzdas.

- Drīkst izmantot tikai augstas kvalitātes rezerves daļas. Citādi var rasties nelaimes gadījumi vai ierīces bojājumi. Ar jautājumiem lūdzam vērsties pie dīlera.
- Lai nepieļautu apdraudējumu, darbus ar ierīci (piemēram, bojāta barošanas kabeļa nomaiņu) drīkst veikt vienīgi autorizēti dīleri vai sertificēti elektriķi.

Plastmasas detaļas tīriet ar drāniņu. Abrazīvi vai kodīgi tīrīšanas līdzekļi var sabojāt plastmasu.

Nepieciešamības gadījumā iztīriet motora korpusa dzesēšanas gaisa atveres.

Ierīces apkope jāveic regulāri. Veiciet tikai tos apkopes un remonta darbus, kas ir aprakstīti lietošanas instrukcijā. Visi citi darbi jāveic dīlerim.

STIHL iesaka izmantot STIHL oriģinālās rezerves daļas. To īpašības ir optimāli pielāgotas ierīcei un lietotāja vajadzībām.

STIHL iesaka uzticēt tehniskās apkopes un remonta darbu izpildi tikai STIHL dīlerim. STIHL dīleriem tiek piedāvāts regulāri piedalīties apmācībā, kā arī viņu rīcībā tiek nodota nepieciešamā tehniskā informācija.

3 Lapu pūtēja komplektēšana

- ▶ Atvienojiet tīkla kontaktdakšu no kontaktligzdas.

3.1 Pūtes caurules montāža

BGE 71, BGE 81:

Pūtēju var ieslēgt tikai tad, kad ir pareizi uzmontēta pūtes caurule. Uzskrūvējamā uzmava aktīvē slēdzi, kas noslēdz strāvas ķēdi motora iedarbināšanai.

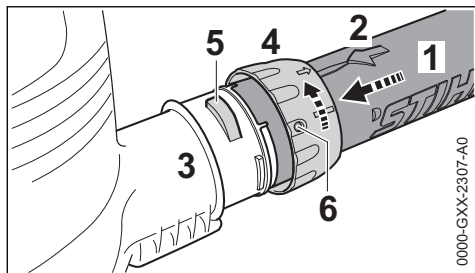

- ▶ Nodrošiniet, lai rievas sakrīt. Bultiņai (2) jābūt novietotai pūtes caurules (1) augšpusē.
- ▶ Iespraudiet pūtes cauruli (1) līdz atdurei ventilatora korpusa īscaurulē (3).
- ▶ Uzbīdīet uzskrūvējamo uznavu (4) pāri ventilatora korpusa īscaurulei (3) un pagrieziet bultiņas virzienā, līdz mēlīte (5) nofiksējas uzskrūvējamās uznavas atverē (6).

BGE 71, BGE 81:

- ▶ Dzirdami aktivējas drošības slēdzis.

3.2 Sprauslas montāža

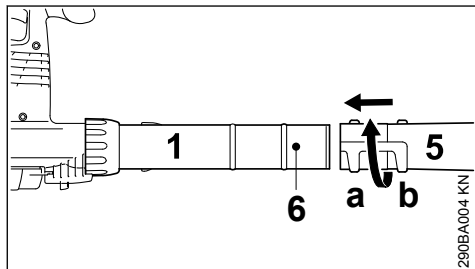

- ▶ Pārvietojiet sprauslu (5) pozīcijā (a) (gara) vai pozīcijā (b) (īsa) līdz rēdzei (6) uz pūtes caurules (1) un nofiksējiet bultiņas virzienā.

3.3 Pūtes caurules demontāža

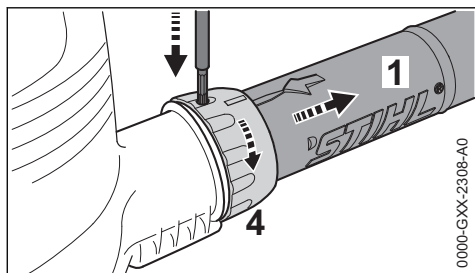

- ▶ Izslēdziet motoru.
- ▶ Ar piemērotu instrumentu caur uzskrūvējamās uznavas atveri iespiediet drošinātāju.

- ▶ Pagrieziet uzskrūvējamo uznavu (4) bultiņas virzienā līdz atdurei.
- ▶ Noņemiet pūtes cauruli (1).

4 Sūcēja-smalcinātāja komplektēšana

- Sūcēju ar smalcinātāju var ieslēgt tikai tad, kad ir pareizi uzmontēts līkums un sūkšanas caurule. Uzskrūvējamās uznavas aktivē slēdzi, kas noslēdz strāvas ķēdi motora iedarbināšanai.
- ▶ Atvienojiet tīkla kontaktdakšu no kontaktligzdas.

4.1 Līkuma montāža



BRĪDINĀJUMS

Savākšanas maisa rāvējslēdzējam jābūt aizvērtam.

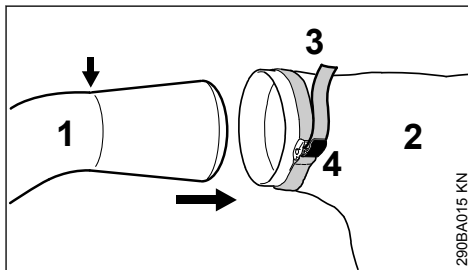

- ▶ Ievadiet līkumu (1) savākšanas maisā (2) līdz marķējumam (skat. bultiņu).
- ▶ Stingri savelciet savākšanas maisa lenti (3) un nospiediet sprādzi (4).

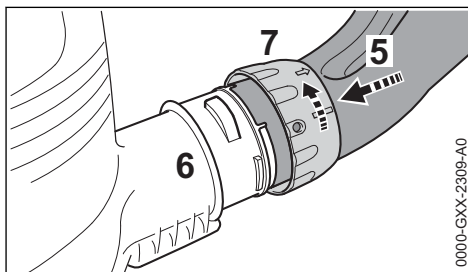

- ▶ Nodrošiniet, lai rievas sakristu.
- ▶ Iespraudiet līkumu (5) līdz atdurei ventilatora korpusa īscaurulē (6).
- ▶ Uzbīdīet uzskrūvējamo uznavu (7) uz ventilatora korpusa īscaurules (6) un līdz galam pagrieziet bultiņas virzienā. Dzirdami aktivējas drošības slēdzis.

4.2 Sūkšanas caurules nokomplektēšana

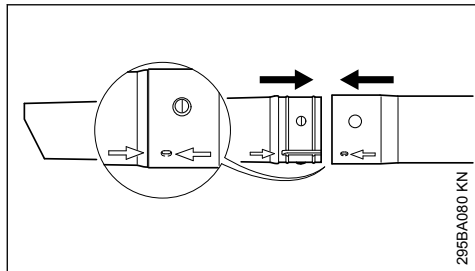

295BA080 KN

- ▶ Sūkšanas cauruli un sūkšanas caurules pagarinājumu nocentrējiet pēc bultiņām, sabīdiet kopā un nofiksējiet.

4.3 Sūkšanas caurules montāža

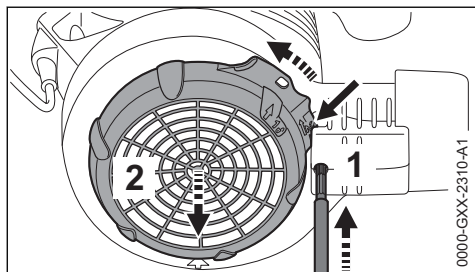

0000-GXX-2310-A1

- ▶ Izslēdziet motoru.
- ▶ Ar piemērotu instrumentu caur atveri iespiediet drošinātāju (1).
- ▶ Nospiediet cilpu (bultiņa) līdz ventilatora korpusam un turiet to nospiestu.
- ▶ Pagrieziet aizsargrežģi (2) bultiņas virzienā līdz atdurei un noņemiet to.

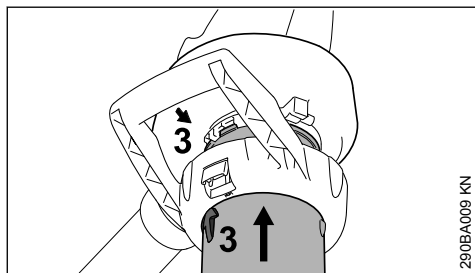

290BA009 KN

- ▶ Nodrošiniet, lai bultiņas (3) sakristu.
- ▶ Līdz atdurei iespraudiet sūkšanas cauruli ventilatora korpusa iesūkšanas atverē.

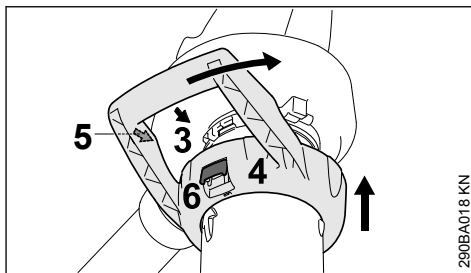

290BA018 KN

- ▶ Uzbīdiet cilpas rokturi (4) uz ventilatora korpusa iesūkšanas atveres.
- ▶ Nodrošiniet, lai bultiņas (3) un (5) sakristu.
- ▶ Pagrieziet cilpas rokturi (4) bultiņas virzienā, līdz fiksācijas svira (6) pie ventilatora korpusa dzirdami nofiksējas.

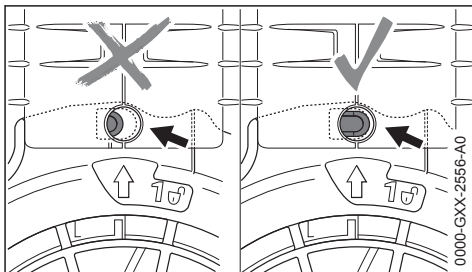

0000-GXX-2556-A0

Pareizas montāžas gadījumā drošinātājs (bultiņa) nav iespiests.

4.4 Līkuma demontāža

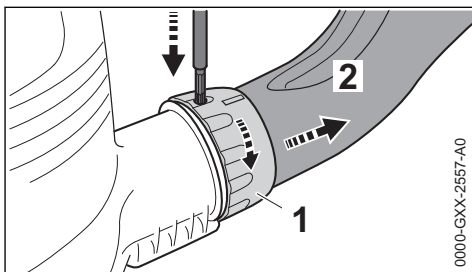

0000-GXX-2557-A0

- ▶ Motora izslēgšana
- ▶ Ar piemērotu instrumentu caur atveri iespiediet drošinātāju.
- ▶ Pagrieziet uzskrūvējamo uznavu (1) bultiņas virzienā līdz atdurei.
- ▶ Noņemiet līkumu (2).

4.5 Sūkšanas caurules demontāža

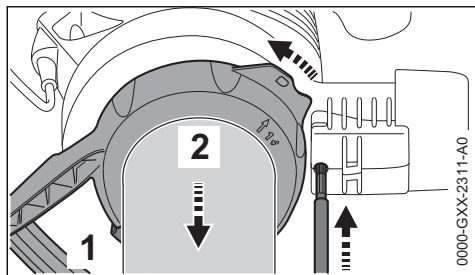

- ▶ Motora izslēgšana
- ▶ Ar piemērotu instrumentu caur atveri iespiediet drošinātāju.
- ▶ Pārvietojiet fiksācijas sviru (1) un pagrieziet cilpas rokturi (2) bultiņas virzienā līdz atdurei.
- ▶ Noņemiet cilpas rokturi kopā ar sūkšanas cauruli.

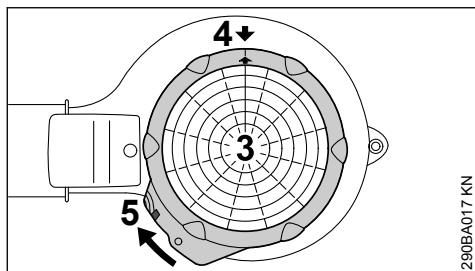

- ▶ Uzlieciet aizsargrežģi (3) uz ventilatora korpusa iesūkšanas atveres.
- ▶ Nodrošiniet, lai bultiņas (4) sakristu.
- ▶ Pagrieziet aizsargrežģi (3) bultiņas virzienā, līdz mēlīte (5) pie ventilatora korpusa nofiksējas.

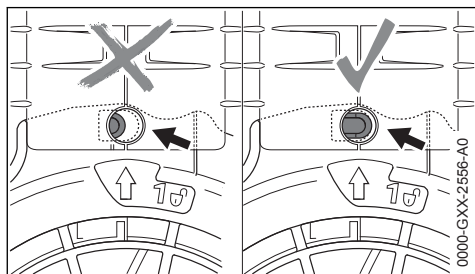

Pareizas montāžas gadījumā drošinātājs (bultiņa) nav iespiests.

5 Ierīces pieslēgšana elektrotīklam

Ierīces spriegumam un frekvencei (skat. tipa plāksnīti) jāatbilst tīkla pieslēguma spriegumam un frekvencei.

Minimālajai tīkla pieslēguma aizsardzībai ar drošinātāju jābūt ierīkotai saskaņā ar norādēm, kas sniegtas tehniskajos datos – skatīt nodaļā "Tehniskie dati".

Ierīcei jābūt pieslēgtai elektriskajam spriegumam, izmantojot automātisko aizsargslēdzi, kas pārtrauc strāvas padevi, ja strāvas diference uz zemi pārsniedz 30 mA.

Tīkla pieslēgumam jāatbilst IEC 60364, kā arī attiecīgās valsts noteikumiem.

5.1 Pagarinātājkabeļi

Konstrukcijas tipa ziņā pagarinātājkabeļim jābūt vismaz ar tādām pašām īpašībām kā ierīces barošanas kabeļim. Ņemiet vērā pie barošanas kabeļa norādīto konstrukcijas tipa marķējumu (tipa apzīmējumu).

Kabeļa dzīslām atkarībā no tīkla sprieguma un kabeļa garuma jābūt ar norādīto minimālo šķērsgriezumu.

Kabeļa garums	Minimālais šķērsgriezums
220 V – 240 V: līdz 20 m	1,5 mm ²
no 20 m līdz 50 m	2,5 mm ²
100 V – 127 V: līdz 10 m	AWG 14 / 2,0 mm ²
no 10 m līdz 30 m	AWG 12 / 3,5 mm ²

5.2 Stiepes slodzes samazinājums

Stiepes slodzes samazinājums sargā barošanas kabeli no bojājumiem.

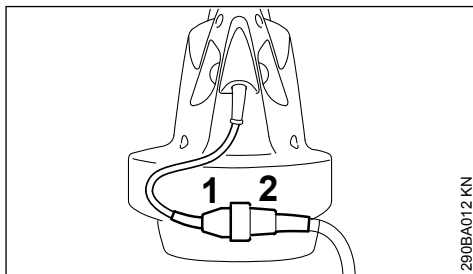

- ▶ Iespraudiet tīkla kontaktdakšu (1) pagarinātāja vada savienojumā (2).

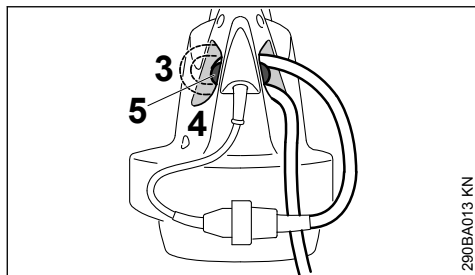

- ▶ No pagarinātāja vada izveidojiet cilpu.
- ▶ Izveriet cilpu (3) cauri atverei (4).
- ▶ Pārlieciet cilpu pāri (5) āķim un savelciet.

5.3 Pieslēgšana tīkla kontaktligzdai

Pirms pieslēgšanas elektrotīklam pārbaudiet, vai ierīce ir izslēgta – skat. sadaļu "Ierīces izslēgšana"

- ▶ Iespraudiet pagarinātāja vada kontaktdakšu kontaktligzdā, kas instalēta atbilstoši prasībām.

6 Ierīces ieslēgšana

- ▶ Ieņemiet drošu un stabilu stāvokli.
- ▶ Novietojiet ierīci darba stāvoklī.

BGE 61, BGE 71, SHE 71

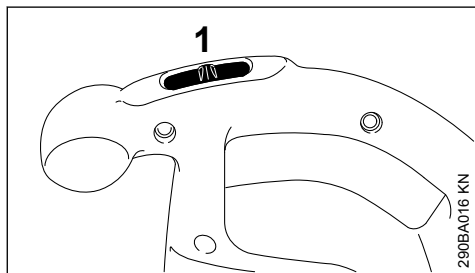

- ▶ Pārvietojiet slēdzi (1) pozīcijā I vai II (pozīcija II atkarīga no versijas).

Ierīcēm ar slēdža pozīciju I:

I = pilna jauda

Ierīcēm ar slēdža pozīciju I un II:

I = puse jaudas

II = pilna jauda

BGE 81, SHE 81

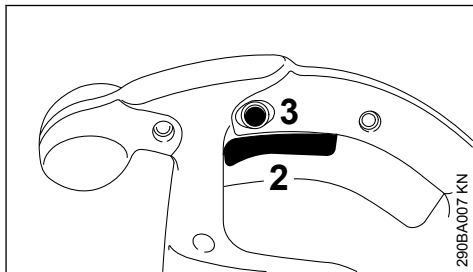

- ▶ Nospiediet slēdža sviru (2) uz vadības roktura.

Pūtes un sūkšanas jaudu var regulēt bez fiksētām pakāpēm.

Nospiežot fiksācijas pogu (3), slēdža sviru (2) var nobloķēt maksimālās pūtes un sūkšanas jaudas režīmā.

7 Ierīces izslēgšana

Pārtraucot darbu uz ilgāku laiku, atvienojiet kontaktdakšu.

Neizmantošanas laikā motorizētā ierīce jānovieto tā, lai neviens netiktu apdraudēts.

Jānodrošina ierīces aizsardzība pret neatļautu piekļuvi.

BGE 61, BGE 71, SHE 71

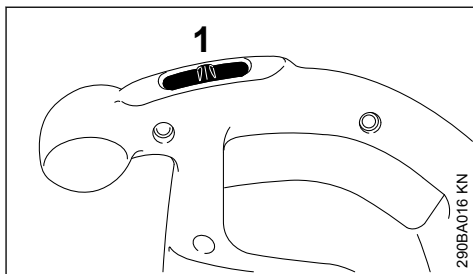

- ▶ Slēdzis (1) jāpārvieto pozīcijā 0.

BGE 81, SHE 81

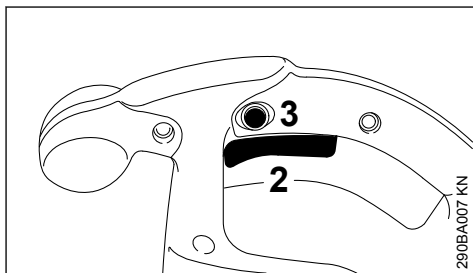

- Atlaidiet slēdža sviru (2) uz vadības roktura.

Ja fiksācijas poga (3) ir nobloķēta, īsi nospiediet un atlaidiet slēdža sviru.

- Uzglabājiet ierīci sausā un drošā vietā. Nodrošiniet ierīci pret nesankcionētu piekļuvi (piemēram, bērniem).

8 Ierīces uzglabāšana

- Rūpīgi notīriet ierīci.

9 Norādījumi par apkopi un kopšanu

Norādītie dati attiecas uz normāliem darba apstākļiem. Ja ir apgrūtināti darba apstākļi (daudz putekļu u.tml.) un pagarināts ikdienas darba laiks, norādītie intervāli ir attiecīgi jāsaīsina.		pirms darba sākšanas	pēc darba beigām vai darbadienas beigās	reizi nedēļā	reizi mēnesī	reizi gadā	ja rodas traucējumi	ja ir bojājumi	pēc vajadzības
Visa ierīce	Vizuālā apskate (stāvoklis)	x							
	Tīrīšana		x						
Vadības rokturis	Darbības pārbaude	x							
Dzesēšanas gaisa atveres	Tīrīšana								x
Drošības uzlīmes	Nomaiņa							x	

10 Nodilšanas samazināšana un izvairīšanās no bojājumiem

Šīs lietošanas instrukcijas norādījumu ievērošana novērsīs pārlieku nodilumu un ierīces bojājumus.

Ierīces izmantošana, apkope un uzglabāšana - saskaņā ar šajā lietošanas instrukcijā sniegtajiem norādījumiem.

Par visiem bojājumiem, kas radušies neievērojot drošības tehnikas, ierīces apkalpošanas un apkopes norādījumus, ir atbildīgs pats lietotājs. Īpaši tas attiecas uz:

- STIHL neatļautu izstrādājuma pārbūvi
- instrumentu vai piederumu izmantošanu, kas šai ierīcei nav atļauti, nav piemēroti vai ir mazāk kvalitatīvi
- ierīces neatbilstošu izmantošanu
- ierīces izmantošanu sporta pasākumos vai sacensībās
- netiešo zaudējumu risku, izmantojot ierīci ar bojātām būvdetaļām.

10.1 Apkopes darbi

Regulāri jāveic visi darbi, kas minēti nodaļā "Norādījumi par apkopi un kopšanu". Ja šos tehniskās apkopes darbus lietotājs pats nevar izpildīt, jāvērsas pie dīlera.

STIHL iesaka tehniskās apkopes un remonta darbu izpildi uzticēt tikai STIHL dīlerim. STIHL dīleriem tiek piedāvāts regulāri piedalīties apmācībā, un viņu rīcībā tiek nodota tehniskā informācija.

Ja šie darbi tiek izpildīti novēloti vai neprofesionāli un to rezultātā rodas zaudējumi, lietotājam pašam par to jāuzņemas atbildība. Pie tādiem pieskaitāmi:

- elektromotora bojājumi, kas radušies savlaicīgi neveicot vai nepienācīgi veicot apkopi (piem., nepietiekami iztīrīta dzesēšanas gaisa padeve)
- bojājumi, kas radušies nepareiza elektropiešļēguma rezultātā (spriegums, neatbilstoša diametra elektrovadi)
- korozijas radītie un citi netiešie zaudējumi, kas radušies neatbilstošas uzglabāšanas rezultātā

- ierīces bojājumi, izmantojot nekvalitatīvas rezerves daļas

10.2 Dilstošās detaļas

Arī pareizi lietojot, dažas motorizētās ierīces detaļas ir pakļautas normālam nodilumam, un atkarībā no lietošanas veida un ilguma, tās ir savlaicīgi jānomaina. Cita starpā tās ir šādas daļas:

- ventilatora rats
- savākšanas maiss

11 Svarīgākās detaļas

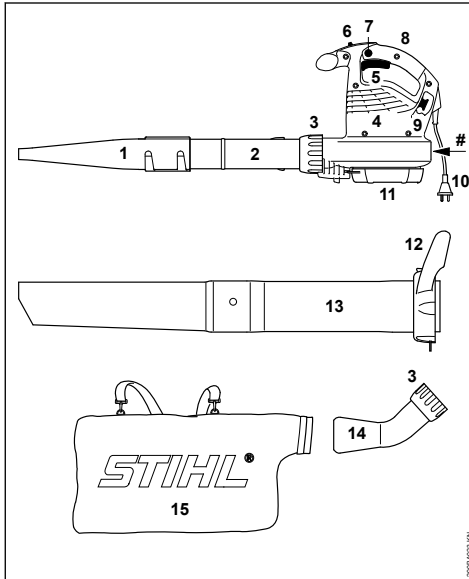

- 1 Plakanā sprausla
- 2 Pūtes caurule
- 3 Uzmavas uzgrieznis
- 4 Dzesēšanas gaisa atveres
- 5 Slēdža svira (tikai BGE 81, SHE 81)
- 6 Slēdzis (tikai BGE 61, BGE 71, SHE 71)
- 7 Fiksācijas poga (tikai BGE 81, SHE 81)
- 8 Vadības rokturis
- 9 Āķis stiepes slodzes samazināšanai
- 10 Barošanas kontaktdakša
- 11 Aizsargrežģis
- 12 Uzskrūvējamā uzmava ar rokturi*

13 Sūkšanas caurule*

14 Līkums*

15 Savākšanas maiss*

Ierīces numurs

12 Tehniskie dati

12.1 Motors BGE 61

Versija 120 V

Tikla pieslēguma dati:	120 V, 60 Hz, 9,2 A
Aizsardzība ar drošinātājiem:	15 A
Jauda	1100 W
Aizsardzības klase:	II <input type="checkbox"/>

Versija 240 V

Tikla pieslēguma dati:	240 V, 50 Hz, 4,8 A
Aizsardzība ar drošinātājiem:	10 A
Jauda	1100 W
Aizsardzības klase:	II <input type="checkbox"/>

12.2 Motors BGE 71 / SHE 71

Versija 120 V

Tikla pieslēguma dati:	120 V, 60 Hz, 9,2 A
Aizsardzība ar drošinātājiem:	15 A
Jauda	1100 W
Aizsardzības klase:	II <input type="checkbox"/>

Versija 230 V

Tikla pieslēguma dati:	230 V, 50 Hz, 4,8 A
Aizsardzība ar drošinātājiem:	10 A
Jauda	1100 W
Aizsardzības klase:	II <input type="checkbox"/>

Versija 230 V - 240 V

Tikla pieslēguma dati:	230 V - 240 V, 50 Hz, 4,8 A
Aizsardzība ar drošinātājiem:	10 A
Jauda	1100 W
Aizsardzības klase:	II <input type="checkbox"/>

12.3 Motors BGE 81 / SHE 81

Versija 230 V

Tikla pieslēguma dati:	230 V, 50 Hz, 6,1 A
Aizsardzība ar drošinātājiem:	10 A
Jauda	1400 W
Aizsardzības klase:	II <input type="checkbox"/>

Versija 230 V - 240 V

Tikla pieslēguma dati:	230 V - 240 V, 50 Hz, 6,1 A
Aizsardzība ar drošinātājiem:	10 A
Jauda	1400 W

* Aprīkojums SHE, papildaprīkojums BGE

Aizsardzības klase: II

12.4 Maksimālā gaisa caurplūde

	Pūtes režīms	Sūkšanas režīms
BGE 61	670 m ³ /h	---
BGE 71	670 m ³ /h	580 m ³ /h
BGE 81	750 m ³ /h	650 m ³ /h
SHE 71	670 m ³ /h	580 m ³ /h
SHE 81	750 m ³ /h	650 m ³ /h

12.5 Gaisa plūsmas ātrums ar sprauslu

	Pūtes režīms
BGE 61	66 m/s
BGE 71	66 m/s
BGE 81	76 m/s
SHE 71	58 m/s
SHE 81	67 m/s

12.6 Izmēri

Platums	210 mm
Augstums	334 mm
Dziļums	330 mm

12.7 Svars

BGE 61	3,0 kg
BGE 71	3,0 kg
BGE 81	3,3 kg
SHE 71	4,1 kg
SHE 81	4,4 kg

12.8 Skaņas un vibrāciju rādītāji

Lai noskaidrotu skaņas un vibrāciju vērtības, tiek ņemts vērā ekspluatācijas režīms un nominālais maks. apgriezienu skaits.

Citus datus par to, kā darba devējs ir izpildījis prasības, kas ir ietvertas direktīvā par vibrācijām 2002/44/EK, skat. www.stihl.com/vib/.

12.8.1 Ilgstoša skaņas spiediena līmenis L_p saskaņā ar EN 50636-2-100

	Pūtes režīms	Sūkšanas režīms
BGE 71	85 dB(A)	85 dB(A)
BGE 81	89 dB(A)	88 dB(A)
SHE 71	85 dB(A)	85 dB(A)
SHE 81	89 dB(A)	88 dB(A)

12.8.2 Skaņas jaudas līmenis L_w saskaņā ar EN 50636-2-100

	Pūtes režīms	Sūkšanas režīms
BGE 71	100 dB(A)	101 dB(A)
BGE 81	103 dB(A)	103 dB(A)
SHE 71	100 dB(A)	101 dB(A)
SHE 81	103 dB(A)	103 dB(A)

12.8.3 Vibrācijas vērtība a_{HV} saskaņā ar EN 50636-2-100

Pūtes režīms

	Labās puses rokturim
BGE 71	1 m/s ²
BGE 81	4,1 m/s ²
SHE 71	1 m/s ²
SHE 81	4,1 m/s ²

Sūkšanas režīms

	Labās puses rokturim	Kreisās puses rokturim
BGE 71	0,8 m/s ²	1,2 m/s ²
BGE 81	2,6 m/s ²	5,6 m/s ²
SHE 71	0,8 m/s ²	1,2 m/s ²
SHE 81	2,6 m/s ²	5,6 m/s ²

Skaņas spiediena līmeņa un skaņas jaudas līmeņa K-vērtība saskaņā ar Dir. 2006/42/EK = 2,0 dB(A); vibrāciju vērtību K-vērtība saskaņā ar Dir. 2006/42/EK = 2,0 m/s².

12.9 REACH

Ar REACH apzīmē EK rīkojumu par ķīmikāliju reģistrāciju, novērtējumu un sertifikāciju.

Informāciju par atbilstību REACH Regulai (EK) Nr. 1907/2006 sk

www.stihl.com/reach

13 Norādījumi par labošanu

Šīs ierīces lietotājiem atļauts veikt tikai tādas apkopes un tīrīšanas darbus, kādi aprakstīti šajā lietošanas instrukcijā. Citi remontdarbi jāuztic specializētajam dīlerim.

STIHL iesaka tehniskās apkopes un remonta darbu izpildi uzticēt tikai STIHL dīlerim. STIHL dīleriem tiek piedāvāts regulāri piedalīties apmācībā, un viņu rīcībā tiek nodota tehniskā informācija.

Veicot remontdarbus, atļauts iebūvēt tikai STIHL apstiprinātas vai tehniskā ziņā līdzvērtīgas detaļas. Izmantojiet tikai augstas kvalitātes rezerves daļas. Citādi var notikt nelaimes gadījumi vai rasties ierīces bojājumi.

STIHL iesaka izmantot STIHL oriģinālās rezerves daļas.

STIHL oriģinālās rezerves daļas var atpazīt pēc STIHL rezerves daļu numuriem, pēc rakstu zīmes **STIHL**, kā arī pēc STIHL rezerves daļu marķējuma  (uz mazām detaļām var būt attēlota tikai šī zīme).

14 Utilizācija

Informāciju par utilizēšanu var sniegt vietējā pašvaldība vai STIHL specializētais izplatītājs.

Nepareiza utilizācija var radīt veselības traucējumus un kaitējumu apkārtējai videi.

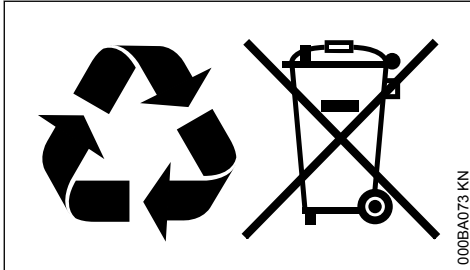

- STIHL izstrādājumus, ieskaitot iepakojumu, nogādājiet piemērotā savākšanas punktā otrreizējai pārstrādei saskaņā ar vietējiem noteikumiem.
- Neizmest sadzīves atkritumus.

15 ES atbilstības deklarācija

ANDREAS STIHL AG & Co. KG
Badstr. 115
D-71336 Waiblingen

Vācija

ar pilnu atbildību deklarē, ka

Konstrukcijas veids: Elektriskais lapu pūtējs
Elektriskais lapu sūcējs ar
smalcinātāja funkciju

Ražotāja zīmols: STIHL
Tips: BGE 61
BGE 71
BGE 81
SHE 71
SHE 81

Sērijas numurs: 4811

atbilst direktīvu 2011/65/ES, 2006/42/EK, 2000/14/EK un 2014/30/ES spēkā esošajiem noteikumiem un ir projektēts un konstruēts saskaņā ar šādiem standartiem ražošanas brīdī spēkā esošajā to versijā:

EN 50636-2-100, EN 55014-1, EN 55014-2,
EN 60335-1, EN 61000-3-2, EN 61000-3-3

Lai noteiktu izmērīto un garantēto skaņas jaudas līmeni, tika lietota metodika saskaņā ar direktīvu 2000/14/EK, pielikums V.

Izmērītais skaņas jaudas līmenis

BGE 71:	98 dB(A)
BGE 81:	101 dB(A)
SHE 71:	98 dB(A)

SHE 81: 100 dB(A)

Garantētais skaņas jaudas līmenis

BGE 71:	100 dB(A)
BGE 81:	103 dB(A)
SHE 71:	100 dB(A)
SHE 81:	102 dB(A)

Tehnisko dokumentāciju glabā:

ANDREAS STIHL AG & Co. KG
Produktzulassung

Izgatavošanas gads, ražošanas valsts un ierīces numurs ir norādīts uz ierīces.

Vaiblingenā, 15.07.2021.

ANDREAS STIHL AG & Co. KG

ko pārstāv

Dr. Jürgen Hoffmann

Produktzulassung (Ražojumu reģistrācijas)
nodaļas vadītājs, regulējums



16 UKCA – Apvienotās Karalistes atbilstības deklarācija

ANDREAS STIHL AG & Co. KG
Badstr. 115
D-71336 Waiblingen

Vācija

ar pilnu atbildību deklarē, ka

Konstrukcijas veids: Elektriskais lapu pūtējs
Elektriskais lapu sūcējs ar
smalcinātāja funkciju

Ražotāja zīmols: STIHL
Tips: BGE 61
BGE 71
BGE 81
SHE 71
SHE 81

Sērijas numurs: 4811

atbilst Apvienotās Karalistes regulu "The Restriction of the Use of Certain Hazardous Substances in Electrical and Electronic Equipment Regulations 2012, Supply of Machinery (Safety) Regulations 2008, Noise Emission in the Environment by Equipment for use Outdoors Regulations 2001 un Electromagnetic Compatibility Regula-

Samuti ei saa sellepärast käesolevas kasutusjuhendis esitatud andmetest ja joonistest tuletada nõudeõigust.

2 Ohutusjuhised ja töötamistehnika



Antud seadmega töötamisel on nõutavad erilised ohutusmeetmed. Elektriühendus kujutab endast erilist ohuallikat.



Lugege kogu kasutusjuhend enne esmakordset käikuvõtmist tähelepanelikult läbi ja hoidke hilisemaks kasutamiseks kindlalt alal. Kasutusjuhendi eiramine võib olla eluohtlik.



HOIATUS

- Lapsed ja noorukid ei tohi seadmega töötada. Valvake lapsi tegemaks kindlaks, et nad seadmega ei mängi
- Seade tohivad kasutada ainult isikud, keda on selle kasutamises ja sellega ümberkäimises instrueeritud, või kes esitavad tõendi, et nad oskavad seadet turvaliselt käsitseda
- Isikud, kes pole piiratud füüsiliste, sensoorsete või vaimsete võimete tõttu võimelised seadet ohutult käsitsema, tohivad sellega töötada üksnes järelevalve all või pärast vastutava isiku poolset instrueerimist
- Andke seadet kasutada või laenutage seda ainult isikutele, kes tunnevad antud mudelit ja selle käsitlemist – andke seadmega alati kasutusjuhend kaasa
- Enne seadme kallal igasuguste tööde nagu nt puhastuse, hoolduse ja detailide väljavahetamise teostamist – **tõmmake võrgupistik väljal**

Järgige riigisisesed ohutuseeskirju, nt erialaliitide, sotsiaalkassade, tööohutus- ja muude ametite ettekirjutusi.

Kui seadet ei kasutata, siis tuleb see ära panna nii, et kedagi ohtu ei seataks. Kaitske seadet ebapädevate isikute ligipääsu eest, tõmmake võrgupistik välja.

Kasutaja vastutab teistele isikutele või nende omandile põhjustatud õnnetuste või ohtude eest.

Kes töötab seadmega esimest korda: Laske müüjal või mõnel teisel asjatundjal endale selgitada, kuidas sellega ohutult ümber käia.

Müraemissiooniga seadmete kasutamine võib olla nii riiklike kui ka kohalike eeskirjadega ajaliselt piiratud.

Kontrollige iga kord enne töö alustamist seadme nõuetekohast seisundit. Pöörake erilist tähelepanu ühendusjuhtmele, võrgupistikule ja ohutus-seadistele.

Võtke seade käiku ainult siis, kui kõik koostesad on kahjustamata.

Ärge kasutage ühendusjuhet seadme tõmbamiseks ega transportimiseks.

Ärge kasutage seadme puhastamiseks survepesurit. Tugev veejuga võib kahjustada seadme osi.

Ärge pritsige kunagi seadmele vett – **lühiseoht!**

2.1 Kehaline sobivus

Seadmega töötaja peab olema välja puhanud, terve ja heas vormis.

Isikud, kellel on füüsiline pingutus tervise tõttu vastunäidustatud, peavad enne mootorseadme kasutamist konsulteerima arstiga.

Pärast alkoholi, reaktsioonivõimet pärssivate ravimite või uimastite tarvitamist ei tohi seadmega töötada.

2.2 Sihtotstarbekohane kasutamine

Puhurseade võimaldab eemaldada puulehti, muru, paberit, jms nt aedadest, spordistaadionitelt, parkimisplatsidelt ja sissesõiduteedelt.

Peale selle on imihekseldi välja töötatud kuivade puulehtede ning muude kerge, lahtiste ja mitte-põlevate jäätmete äraimamiseks.

Ärge puhuge ega imege tervist kahjustavaid materjale.

Ärge käitage seadet suletud ruumides.

Seadme kasutamine muudel eesmärkidel on keelatud ning võib põhjustada õnnetusi või tekitada seadmel kahjustusi. Ärge tehke tootel mingeid muudatusi – ka see võib põhjustada õnnetusi või kahjustada seadet.

2.3 Kasutustingimused



Ärge töötage seadmega viimas, lumes, märjas, tormis ega väga niiskes keskkonnas. Ärge jätke seadet vihma kätte.

2.4 Riietus ja varustus

Kandke nõuetekohast riietust ja varustust.



Riietus peab olema otstarbekohane ega tohi takistada liikumist. Kandke liibuvat riietust, kombinesooni, mitte töökiitlit.



Ärge kandke riietust, salli, lipsu ega ehteid, mis võivad sattuda õhu sisseimemisavasse. Siduge ja kinnitage pikad juuksed nii, et need paikneksid õlgadest kõrgemal.

Kandke haarduva, libisemiskindla tallaga tugevaid jalatseid.



HOIATUS



Kasutage silmavigastuste ohu vähendamiseks normile EN 166 vastavaid libuvaid kaitseprille. Pöörake tähelepanu kaitseprillide õigele asetusele.

Kandke "isiklikku" mürakaitset – nt kõrvatroppe.

STIHL pakub ulatusliku tooteprogrammiga suures valikus isikukaitsevahendeid.

2.5 Tarvikud

Kasutage ainult selliseid osi ja tarvikuid, mida STIHL lubab antud seadmel kasutada, või mis on nendega tehniliselt samaväärsed. Pöörduge selles kohas küsimuste korral esinduse poole. Kasutage ainult kõrgkvaliteetseid osi ja tarvikuid. Vastasel korral on oht põhjustada õnnetus või tekitada seadmel kahjustusi.

STIHL soovib kasutada STIHLi originaalvaruosi ja tarvikuid. Need on oma omaduste poolest optimaalselt toote ja selle kasutaja vajadustele kohandatud.

Ärge tehke seadme ehituses muudatusi – see võib halvendada ohutust. STIHL välistab igasuguse vastutuse isiku- ja materiaalsele kahjude eest, mis on põhjustatud mittelubatud haake-seadmete kasutamisest.

2.6 Enne tööd

Seadme kontrollimine

- Lüliti/lülitushooba peab saama kergelt **STOP** või **0** peale vajutada
- Lüliti/lülitushoob peab paiknema asendis **STOP** või **0**
- Puhurseade peab olema eeskirjade kohaselt monteeritud
- Käepidemed peavad olema kindlaks juhtimiseks puhtad ja kuivad, õli- ning mustusevabad
- Kontrollige puhuritiiviku ja puhurikorpusse seisundit – vt "Imiseadise kasutamine"

Seadet tohib käitada ainult käitusohutus seisundis – **õnnetusoh!**

Võtke seade käiku ainult siis, kui kõik detailid on kahjustamata ja kindlalt monteeritud.



Vigastusohht pöörleva puhuritiiviku tõttu. Seisake enne kaitsevõre, imitoru, puhuritoru või torukaare mahavõtmist mootor ja tõmmake võrgupistik välja. Oodake, kuni puhuritiivik seisab paigal.

Puhurikorpusse kulumine (praod, väljamurded) võib väljatungivate võrkehade tõttu vigastusohu põhjustada. Pöörduge puhurikorpusse kahjustuste korral esinduse poole – STIHL soovib STIHLi esindust

Ärge tehke käsitsemis- ja ohutusseadistel muudatusi

Elektriühendus

Elektriöögiohu vähendamine:

- Seadme pinge ja sagedus (vt tüübisilti) peavad vastama võrgupingele ning -sagedusele
- Kontrollige ühendusjuhet, võrgupistikut ja pikendusjuhet kahjustuste suhtes. Kahjustatud juhtmeid, liitmikke ja pistikuid või eeskirjadele mittevastavaid ühendusjuhtmeid ei tohi kasutada
- Looge elektriühendus ainult eeskirjade kohaselt installeeritud pistikupesaga
- Ühendus- ja pikendusjuhtme isolatsioon, pistik ja liitmik peavad olema laitmatu seisukorras
- Ärge puudutage pistikut, ühendus- ja pikendusjuhet ega elektrilisi pistikühendusi kunagi niiskete kätega. Ärge puudutage pistikut, ühendus- ja pikendusjuhet ega elektrilisi pistikühendusi kunagi niiskete kätega

Paigaldage ühendus- ja pikendusjuhe asjatundlikult:

- Järgige üksikute juhtmesoonte minimaalseid ristlõikeid – vt "Seadme elektriline ühendamine"
- Vedage ühendusjuhe ja tähistage nii, et see ei saa kahjustada ega ohusta kedagi – **komistamisoh!**
- Ebasobivate pikendusjuhtmete kasutamine võib olla ohtlik. Kasutage ainult välistingimuste jaoks heaks kiidetud, vastavalt tähistatud ja piisava juhtmeristlõikega pikendusjuhtmeid
- Ühendusjuhtme pistik ja liitmik peavad olema veetihedad ega tohi vees lebada
- Ärge laske vastu servi või teravaid esemeid hõõruda
- Ärge muljuge ukse- või aknapilude vahel
- Sõlme läinud juhtmete puhul – tõmmake võrgupistik välja ja eemaldage kaablitest sõlmed
- Kerige kaablitrümmid ülekuumenemisest tingitud tuleohtu vältimiseks alati täiesti lahti

2.7 Seadme hoidmine ja juhtimine

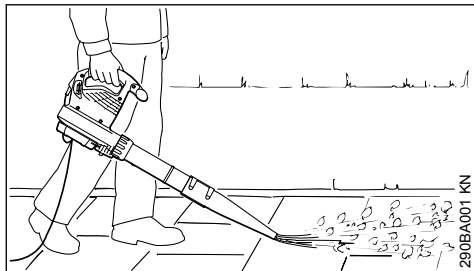

Puhurseade on mõeldud käsitemiseks ühe käega. Kasutaja saab seda kanda nii parema kui ka vasaku käega juhtkäepidemest kinni hoides.

Hoidke seadet alati kindlalt käes.



HOIATUS

Käitage seadet ainult terviklikult monteeritud puhurtoruga – **vigastusoh!**

Ümardüüs sobib kasutamiseks eriti ebatasasel maastikul (nt aasadel ja murupindadel).

Lamedüüs (sisaldub tarnekomplektis või saadaval erivarustusena) toodab "lamedat" õhuvoolu, mida on võimalik suunatult ning kontrollitult kasutada; eriti sobiv saepuru, puulehtede, niidetud rohu jms. kaetud tasaste pindade puhtaks puhumiseks.

2.8 Imiseadise kasutamine

Järgige käesoleva kasutusjuhendi vastavates peatükkides esitatud paigaldusjuhiseid.

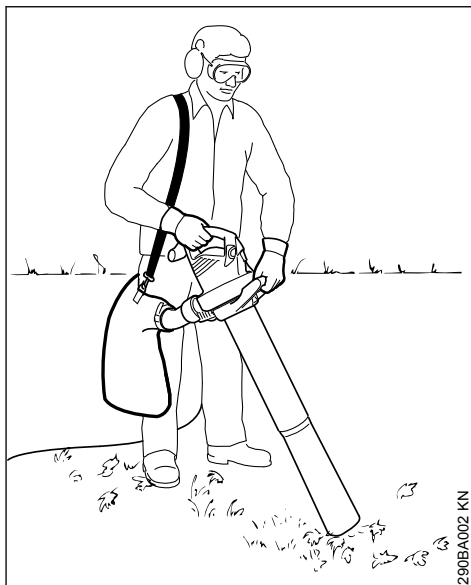

Imihekseldi on mõeldud käsitemiseks kahe käega. Kasutaja peab seda kandma parema käega juhtkäepidemest ning vasaku käega äärikmutri küljes olevast käepidemest kinni hoides.

Riputage kogumiskoti kanderihm üle parema õla – ärge kandke üle õla risti, et hädaolukorras oleks võimalik seadet koos kuumiskotiga kiiresti kehast eemale lükata.

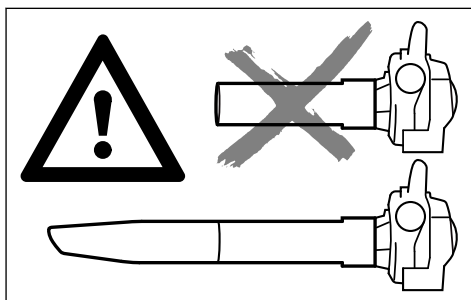

Käitage seadet ainult komplektselt monteeritud imitoru ja monteeritud, suletud kogumiskotiga – **vigastusoh!**



Ärge imege sisse kuumi ega põlevaid materjale (nt kuuma tuhka, hõõguvaid sigarette) – **vigastusoh! tule tõttu!**



Ärge imege kunagi sisse süttivaid vedelikke (nt kütust) või süttivate vedelikega immutatud materjale, tule

või plahvatuse tõttu – **surmavate vigastuste oht!**

JUHIS

Abraasiivsete esemete (nagu kruus, kivid, jne) imemisel allub puhuritiivik ja puhurikorpus eriti tugevale kulumisele. Kulumine avaldub tugevasti langeva imemisvõimsuse näol. Sel juhul pöörduge müügiesindaja poole. STIHL soovib STIHLi esindust.

Märgade puulehtede imemise korral võivad puhur ja torukaar ummistuda.

Seadme esinevate ummistuste kõrvaldamiseks:

- Lülitage seade välja ja tõmmake võrgupistik välja
- Võtke torukaar ja imitoru maha – vt "Imihekseldi komplekteerimine"
- Puhastage torukaar ja puhuri korpus

2.9 Töö ajal



Tõmmake kahjustatud ühendusjuhtme korral võrgupistik kohe välja – **eluohtlik elektrilöökl!**

Ärge kahjustage ühendusjuhet ülesõitmise, muljumise, tirimise vms.

Ärge tõmmake võrgupistikut pistikupesast välja ühendusjuhtmest kinni hoides, haarake kinni võrgupistikust.

Puudutage võrgupistikut ja ühendusjuhet ainult kuivade kätega.

Ähvardava ohu või hädajuhtumi korral – seadke lülitushoob/lüliti **STOP** või **0** peale.

Seadet käsitseb ainult üks isik – ärge lubage teistel isikutel tööpiirkonnas viibida.

Hoidke lapsed, loomad ja pealtvaatajad eemal.



15 m raadiuses ei tohi viibida teisi isikuid – eemalepaiskuvate esemete tõttu valitseb **vigastusoht!**

Hoidke sama vahemaad ka esemete (sõidukite, aknaklaaside) suhtes – **materiaalse kahju oht!**

Ärge puhuge kunagi teiste inimeste ega loomade suunas – seade võib väikeseid esemeid suure kiirusega üles paisata – **vigastusoht!**

Pöörake puhumisel ja imihekseldamisel (tühjal maastikul ja aedades) tähelepanu väikeloomadele, et neid mitte ohustada.

Ärge laske seadmel kunagi järelevalveta töötada.

Töötage ainult aeglaselt ettepoole liikudes – jälgige pidevalt puhuritoru väljastuspiirkonda – ärge kõndige tagurpidi ega jookske – **komistamisoh!**

Juhtige ühendusjuhet alati seadme taga – ärge kõndige tagurpidi ega jookske – **komistamisoh!**

Vältige ebanormaalselt kehahoiaikut ja hoidke alati tasakaalu. Hoolitsege alati kindla ja stabiilse seisuasendi eest.

Ettevaatust kallakutel, ebatasasel maastikul – **libastumisoh!**

Pöörake tähelepanu takistustele: oksarisu, känd, juured, kraavid – **komistamisoh!**

Ärge töötage redelil ega ebastabiilsetes kohtades.

Pealepandud kuulmekaitsme korral peab olema eriti tähelepanelik ja hoolas – sest hoiatavate häälte (karjed, signaalhelid jms) tajumine on halvendatud.

Töötage rahulikult ja läbimõeldult – ainult heades valgus- ning nähtavustingimustes. Töötage ettevaatlikult, teisi ohustamata.

Tehke õigeaegselt töovaheaegu, et ennetada väsimust ja kurnatust – **õnnetusoh!**

Suurte koguste tolmusisaldusega materjalide puhumisel võib tekkida elektrostaatiline laeng, mis võib ebasoodsatel ümbrustingimustel (nt suure kuivuse puhul) äkiliselt lahenduda.

Kandke tolmuemissiooni korral alati tolmuaitsemaski.

Ebasobiva materjali sisseimemisel võib puhuri tiivik blokeeruda. Lülitage seade kohe välja, tõmmake võrgupistik välja. Eemaldage alles seejärel blokeerunud materjal.

Ärge pistke esemede kaitsevõre või düüsi kaudu puhurikorpusse sisemusse. Need võivad läbi puhuri suure kiirusega välja paiskuda – **vigastusoht!**

Katkestage töökäitumises muudatuste tajumisel (nt kõrgendatud vibratsioon) kohe töötamine ja kõrvaldage muutuse põhjused.

Kui seade sattus mitte sihtotstarbekohase koorumuse alla (nt jõu mõju löögi või kukkumise tõttu), siis kontrollige enne edasist käitamist tingimata selle töökindlat seisundit – vt ka "Enne töötamist". Kontrollige samuti ohutusseadiste talitlusvõimet. Ärge kasutage käitusohtlikku seadet mingil juhul edasi. Pöörduge kahtluse korral esinduse poole.

Kui seade töötab edasi (ei lülitu välja), mil lülitushooba enam ei vajutata – tõmmake pistik pistikupesast välja ja pöörduge STIHLi esindusse. Seade on defektne.

Enne seadme juurest lahkumist: lülitage seade välja – tõmmake võrgupistik välja.

2.10 Pärast töö lõpetamist

Tõmmake võrgupistik pistikupesast välja.

Ärge tõmmake võrgupistikut pistikupesast välja ühendusjuhtmest kinni hoides, haarake kinni võrgupistikust.

Puhastage seade tolmust ja mustusest – ärge kasutage rasva lahustavaid vahendeid.

2.11 Vibratsioon

Pikemaajaline seadme kasutamine võib põhjustada vibratsioonist tingitud käte verevarustuse häireid ("valged sõrmed").

Üldkehtivat sobivat kasutamiskestust ei ole võimalik kindlaks määrata, kuna see sõltub paljudest teguritest.

Kasutamiskestust pikendavad:

- käte kaitsmine (soojad kindad)
- vaheajad

Kasutamiskestust lühendavad:

- individuaalne kalduvus halvale verevarustusele (tunnused: tihti külmad sõrmed, kihelemine)
- madalad välistemperatuurid
- haardejõudude tugevus (tugev haare halvendab verevarustust)

Seadme regulaarsel pikaajalisel kasutamisel ja vastavate nähtude (näiteks sõrmede kihelemine) ilmnemisel on soovitatav konsulteerida arstiga.

2.12 Hooldus ja remont

! HOIATUS



Enne kõiki töid seadme kallal: tõmmake võrgupistik pistikupesast välja.

- Kasutage ainult kõrgkvaliteetseid varuosi. Vastasel juhul võib valitseda õnnetuste või seadme kahjustamise oht. Küsimuste korral pöörduge esinduse poole.
- Ohtude vältimiseks tohivad seadme kallal töid (nt kahjustatud ühendusjuhtme asendamine) teostada üksnes volitatud edasimüüjad või kvalifitseeritud elektrikspetsialistid.

Puhastage plastmass detaile lapiga. Tugevatoimelised puhastusvahendid võivad plastmassi kahjustada.

Puhastage vajadusel mootorikorpuses olevaid jahutusõhupilusid.

Hooldage seadet regulaarselt. Teostage ainult hooldus- ja remonditöid, mida on kasutusjuhendis kirjeldatud. Laske kõik muud tööd teostada müügiesinduses.

STIHL soovib kasutada STIHLi originaalvaruosi. Need on omaduste poolest optimaalselt seadme ja selle kasutaja vajadustele kohandatud.

STIHL soovib hooldus- ja remonditöid lasta teostada ainult STIHLi müügiesinduses. STIHLi edasimüüjatele korraldatakse regulaarseid koolitusi ning neid varustatakse pidevalt tehnilise informatsiooniga.

3 Puhurseadme komplekteerimine

- ▶ Tõmmake võrgupistik pistikupesast välja

3.1 Puhurtoru monteerimine

BGE 71, BGE 81:

Puhurseadet saab sisse lülitada ainult siis, kui puhurtoru monteeriti õigesti. Äärikmutter raken-dab lülitit, mis sulgeb mootori käivituse vooluahela.

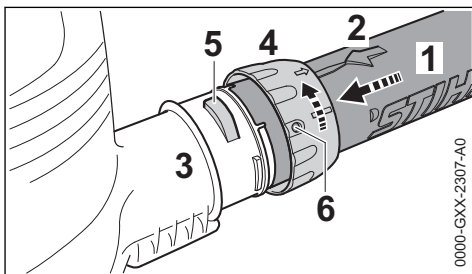

- ▶ Seadke väljalõiked kohakuti. Nool (2) peab asuma puhurtoru (1) ülaküljel
- ▶ Pistke puhurtoru (1) lõpuni puhurikorpusse otsakusse (3)
- ▶ Lükake äärikmutter (4) puhurikorpusse otsakule (3) ja keerake noole suunas, kuni aas (5) fikseerub äärikmutri avasse (6).

BGE 71, BGE 81:

- ▶ Rakendatakse kuuldavalt ohutuslülitit

3.2 Düüsi monteerimine

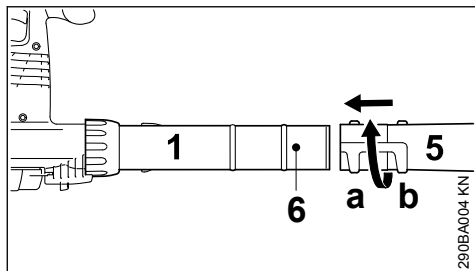

- ▶ Lükake düüs (5) positsioonis (a) pikk või positsioonis (b) lühike kuni tapini (6) puhurtoru (1) peale ja lukustage noole suunas

3.3 Puhurtoru demonteerimine

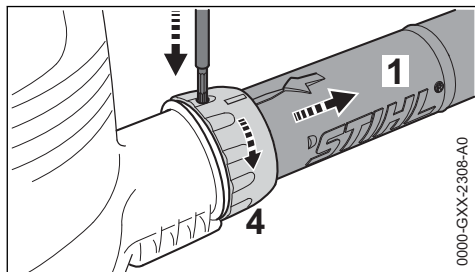

- ▶ Lülitage mootor välja
- ▶ Suruge kaitse sobiva tööriistaga läbi äärikmutteri ava sisse
- ▶ Keerake äärikmutter (4) noole suunas lõpuni
- ▶ Võtke puhurtoru (1) maha

4 Imurhekseldi komplekteerimine

Imihekseldit saab sisse lülitada ainult siis, kui torukaar ja imitoru monteeriti õigesti. Äärikmutrid rakendavad lüliti, mis sulgeb mootori käivituse vooluahela.

- ▶ Tõmmake võrgupistik pistikupesast välja

4.1 Torukaare monteerimine



Kogumiskoti tõmblukk peab olema suletud

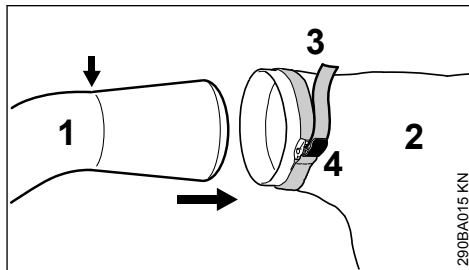

- ▶ Pange torukaar (1) kuni märgistuseni (nool) kogumiskotti (2) sisse
- ▶ Tõmmake kogumiskoti rihtm (3) kinni ja suruge pannal (4) alla

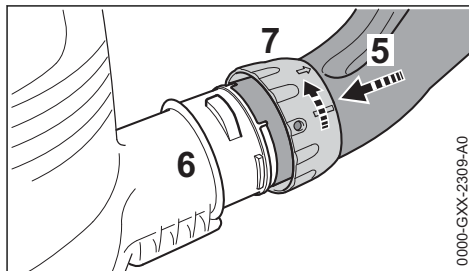

- ▶ Seadke väljalõiked kohakuti
- ▶ Pistke torukaar (5) lõpuni puhurikorpusse otsakusse (6)
- ▶ Lükake äärikmutter (7) puhurikorpusse otsakule (6) ja keerake noole suunas lõpuni. Rakendatakse kuuldavalt ohutuslülitit

4.2 Imitoru komplekteerimine

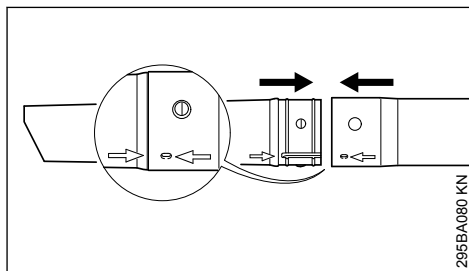

- ▶ Joondage imitoru ja imitoru pikendus noolte järgi välja, lükake kokku ning fikseerige

4.3 Imitoru monteerimine

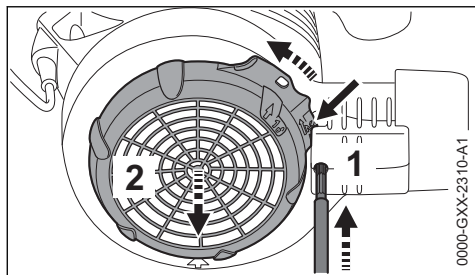

- ▶ Lülitage mootor välja
- ▶ Suruge kaitse (1) sobiva tööriistaga läbi ava sisse
- ▶ Vajutage aasa (nool) puhurikorpusse poole ja hoidke vajutatult
- ▶ Keerake kaitsevõre (2) noole suunas lõpuni ja võtke maha

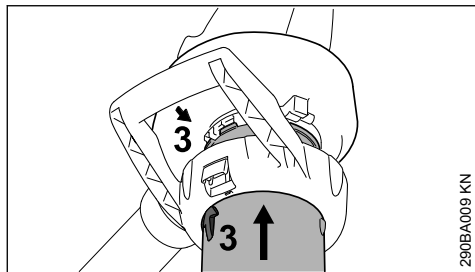

- ▶ Seadke nooled (3) kohakuti
- ▶ Pistke imitoru lõpuni puhurikorpusse imuvasse

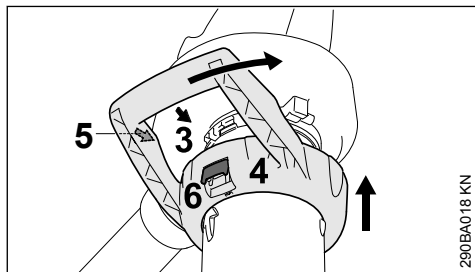

- ▶ Lükake lookkäepide (4) puhurikorpusse imuava peale
- ▶ Seadke nooled (3) ja (5) kohakuti
- ▶ Keerake lookkäepidet (4) noole suunas, kuni puhurikorpusel asuv fiksaatorhoob (6) kuuldavalt fikseerub

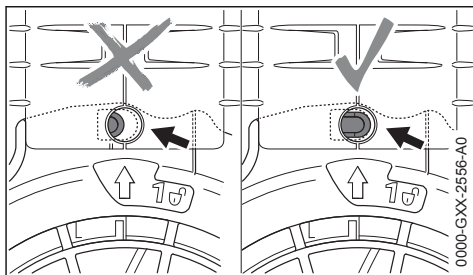

Kaitse (nool) pole korrekse montaaži korral sisse vajutatud.

4.4 Torukaare demonteerimine

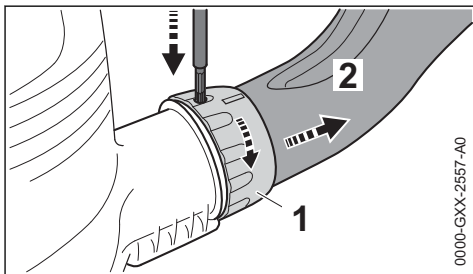

- ▶ Mootori seiskamine
- ▶ Suruge kaitse sobiva tööriistaga läbi ava sisse
- ▶ Keerake äärikmutter (1) noole suunas lõpuni
- ▶ Võtke torukaar (2) maha

4.5 Imitoru demonteerimine

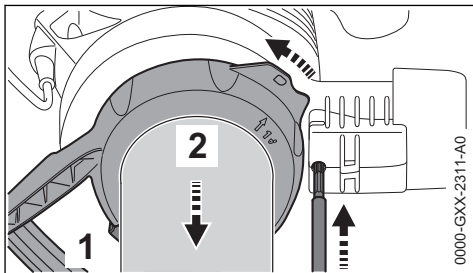

- ▶ Mootori seiskamine
- ▶ Suruge kaitse sobiva tööriistaga läbi ava sisse
- ▶ Rakendage fiksaatorhooba (1) ja keerake lookkäepide (2) noole suunas lõpuni
- ▶ Võtke lookkäepide koos imitoruga maha

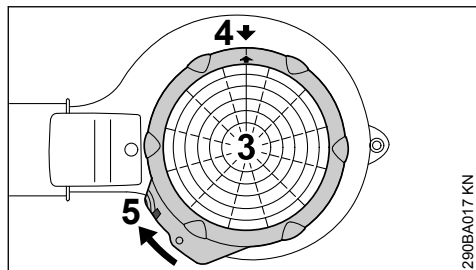

- ▶ Pange kaitsevõre (3) puhurikorpusse imuava peale
- ▶ Seadke nooled (4) kohakuti
- ▶ Keerake kaitsevõret (3) noole suunas, kuni puhurikorpusel asuv aas (5) fikseerub

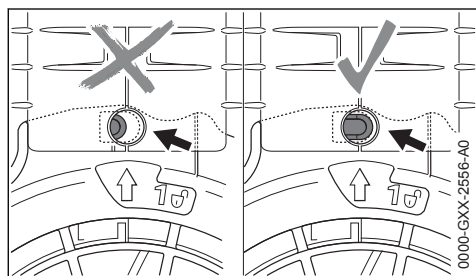

Kaitse (nool) pole korrektse montaaži korral sisse vajutatud.

5 Seadme elektriline ühendamine

Seadme pinge ja sagedus (vt. tüübisilti) peab vastama võrgupinge ja võrguühenduse sagedusega.

Võrguühenduse minimaalne kaitse peab olema teostatud vastavalt tehniliste andmete nõuetele – vt "Tehnilised andmed".

Seade tuleb ühendada rikkevoolu kaitselülitiga toitepingesse, kus voolutoide katkestatakse, kui diferentsiaalvool ületab 30 mA.

Võrguühendus peab vastama standardile IEC 60364 ning riigis kehtivatele eeskirjadele.

5.1 Pikendusjuhe

Pikendusjuhe peab olema ehitusviisilt vähemalt samadele omadustele vastama nagu seadme ühendusjuhe. Pidage silmas ühendusjuhtmel olevat ehitusviisi tähistust (tüübitähis).

Juhtme sooned peavad olema võrgupingest ja juhtme pikkusest sõltuvalt esitatud miinimumristlõikega.

Juhtme pikkus
220 V – 240 V:
 kuni 20 m
 20 m kuni 50 m
100 V – 127 V:
 kuni 10 m
 10 m kuni 30 m

Miinimumristlõige
 1,5 mm²
 2,5 mm²
 AWG 14 / 2,0 mm²
 AWG 12 / 3,5 mm²

5.2 Tõmbetõkis

Tõmbetõkis kaitseb ühendusjuhet kahjustumise eest.

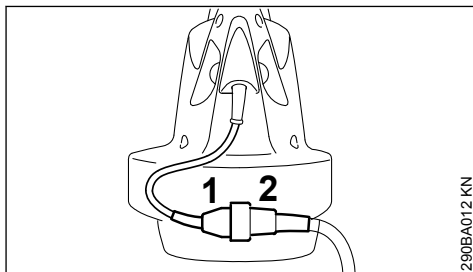

- ▶ Pistke võrgupistik (1) pikendusjuhtme liitmikku (2)

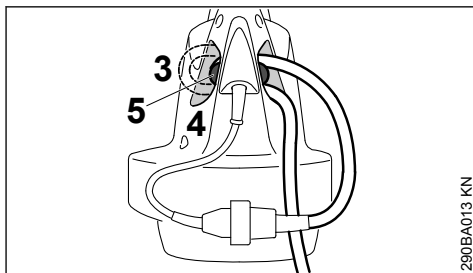

- ▶ Moodustage pikendusjuhtmest silmus
- ▶ Juhtige silmus (3) läbi ava (4)
- ▶ Juhtige silmus üle konksu (5) ja pingutage kinni

5.3 Ühendamine võrgupistikupesa külge

Kontrollige enne pingetoite külge ühendamist, kas seade on välja lülitatud – vt "Seadme väljalülitamine"

- ▶ Pistke pikendusjuhtme võrgupistik nõuetekohaselt installeeritud pistikupessa

6 Seadme sisselülitamine

- ▶ võtke sisse kindel ja stabiilne seismisasend
- ▶ hoidke seadet töösendis

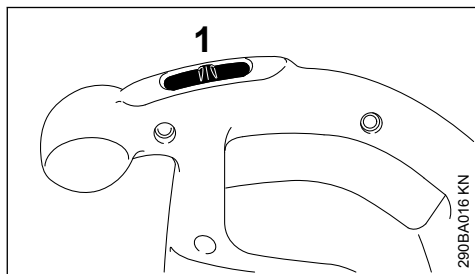
BGE 61, BGE 71, SHE 71

- ▶ Seadke lüliti (1) asendisse I või II (asend II olenevalt varustusest)

Seadmetel lülitusasendiga I:

I = täis puhumisvõimsus

Seadmetel lülitusasendiga I ja II:

I = poolik puhumisvõimsus

II = täis puhumisvõimsus

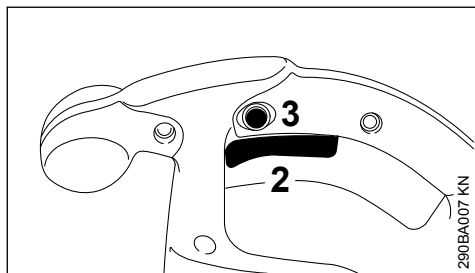
BGE 81, SHE 81

- ▶ vajutage juhtkäepidemel olevat lülituskangi (2)

Puhumis- ja imemisvõimsust on võimalik astmeteta reguleerida.

Fiksaatornuppu (3) vajutades saab lülituskangi (2) puhumis- ja imemisrežiimil maksimaalses asendis fikseerida.

7 Seadme väljalülitamine

Tõmmake pikemate vaheaegade korral võrgupistik välja.

Kui seadet ei kasutata, siis tuleb see ära panna nii, et kedagi ohtu ei seata.

Kaitske seadet ebapädevate isikute juurdepääsu eest.

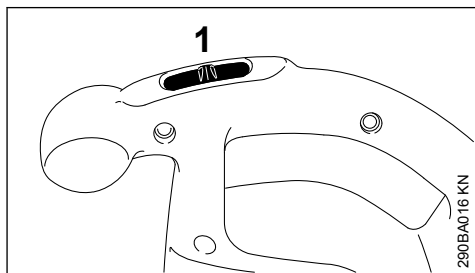
BGE 61, BGE 71, SHE 71

- ▶ Seadke lüliti (1) asendisse 0

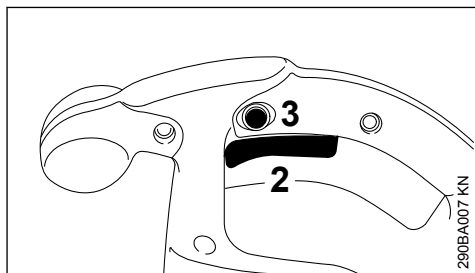
BGE 81, SHE 81

- ▶ Laske juhtkäepidemel olev lülituskang (2) lahti
- Vajutage fikseerunud fiksaatornupuga (3) lülituskang hetkeks põhja ja laske lahti.

8 Seadme säilitamine

- ▶ puhastage seade korralikult
- ▶ Hoidke seadet alal kuivas ja turvalises kohas. Kaitske seadet omavolilise kasutamise eest (nt. laste poolt)

9 Hooldus- ja korrashoiujuhised

Andmed lähtuvad normaalsetest kasutustingimustest. Töötamisel raskendatud tingimustes (nt väga tolmustes kohtades jms) ja pikema pideva kasutamise korral tuleb etteantud intervalle vastavalt lühendada.		enne töö algust	pärast töö lõppu või kord päevas	iga nädal	iga kuu	iga aasta	rikke korral	kahjustuse korral	vajaduse korral
Tervikseade	visuaalne kontroll (seisund)	x							
	puhastage		x						
Juhtkäepide	talitlusfunktsiooni kontroll	x							
Jahutusõhu imiavad	puhastage								x
Ohutusklepsud	asendage						x		

10 Kulumise minimeerimine ja kahjustuste vältimine

Käesoleva kasutusjuhendi ning nõuete järgimine aitab vältida seadme liigset kulumist ja kahjustumist.

Kasutage, hooldage ja ladustage seadet hoolikalt, nagu käesolevas kasutusjuhendis kirjeldatud.

Kõigi kahjude eest, mis on tekkinud ohutus-, käsitsemis- ja hooldamisjuhiste eiramise tõttu, vastutab kasutaja ise. See kehtib eriti järgneva osas:

- STIHLi poolt mittemuudatud tootel
- mittelubatud, ebasobivate või kvalitatiivselt kehvade tööriistade ja tarvikute kasutamine
- seadme mitte sihtotstarbekohane kasutamine
- seadme kasutamine spordiüritustel või võistlustel
- defektsete koostedetailidega seadme edasikasutamisest tulenevad järgkahjud

10.1 Hooldustööd

Kõik peatükis „Hooldus- ja hooldamisjuhised“ äratoodud tööd tuleb regulaarselt läbi viia. Kui kasutaja nimetatud hooldustöid ise teha ei saa, siis tuleb need lasta teostada esinduses.

STIHL soovib hooldus- ja remonditöid lasta teostada ainult STIHLi esinduses. STIHLi edasiürijatele korraldatakse regulaarseid koolitusi

ning neid varustatakse pidevalt tehnilise informatsiooniga.

Kui need tööd jäetakse tegemata või viiakse läbi asjatundmatult, siis võimalike tekkivate kahjude ees vastutab kasutaja ise. Siia hulka kuuluvad muuhulgas:

- kahjustused elektrimootoril, mis on tekkinud mitteõigeaegse või ebapiisava hoolduse tõttu (nt. jahutusõhu juurdevoolu ebapiisav puhastamine)
- valest elektriühendusest tingitud kahjustused (pinge, ebapiisava ristlõikega toitejuhtmed)
- asjatundmatust ladustamisest tingitud korrosioonikahjustused ja muud järgkahjud
- seadmel madalakvaliteediliste varuosade kasutamisest tulenevad kahjud

10.2 Kuluosad

Mootorseadmel on teatud detailid, mis kuluvad ka sihtotstarbelisel kasutamisel ning need tuleb vastavalt kasutamise liigile ja kestusele õigeaegselt välja vahetada. Nende hulka kuuluvad mh.:

- puhuriiviik
- kogumiskott

11 Tähtsad koostedetailid

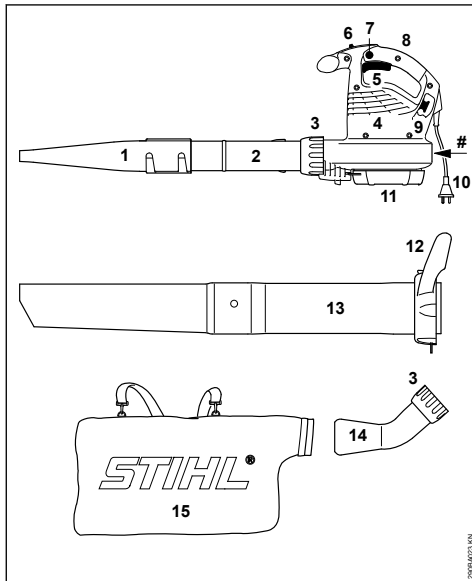

- 1 Lamedüüs
 - 2 Puhurtoru
 - 3 Äärikmutter
 - 4 Jahutusõhu sisselaskeavad
 - 5 Lülitushoob (ainult BGE 81, SHE 81)
 - 6 Lüliti (ainult BGE 61, BGE 71, SHE 71)
 - 7 Fiksaatornupp (ainult BGE 81, SHE 81)
 - 8 Juhtkäepide
 - 9 Tõmbetõkise konks
 - 10 Võrgupistik
 - 11 Kaitsevõre
 - 12 Käepidemega äärikmutter*
 - 13 Imurtoru*
 - 14 Torukaar*
 - 15 Kogumiskott*
- # Masina number

12 Tehnilised andmed

12.1 Mootor BGE 61

Mudel 120 V

Võrguühenduse andmed: 120 V, 60 Hz,
9,2 A
Kaitse 15 A
Võimsus 1100 W
Kaitseklass II □

Mudel 240 V

Võrguühenduse andmed: 240 V, 50 Hz,
4,8 A
Kaitse 10 A
Võimsus 1100 W
Kaitseklass II □

12.2 Mootor BGE 71 / SHE 71

Mudel 120 V

Võrguühenduse andmed: 120 V, 60 Hz,
9,2 A
Kaitse 15 A
Võimsus 1100 W
Kaitseklass II □

Mudel 230 V

Võrguühenduse andmed: 230 V, 50 Hz,
4,8 A
Kaitse 10 A
Võimsus 1100 W
Kaitseklass II □

Mudel 230 V – 240 V

Võrguühenduse andmed: 230 V - 240 V,
50 Hz, 4,8 A
Kaitse 10 A
Võimsus 1100 W
Kaitseklass II □

12.3 Mootor BGE 81 / SHE 81

Mudel 230 V

Võrguühenduse andmed: 230 V, 50 Hz,
6,1 A
Kaitse 10 A
Võimsus 1400 W
Kaitseklass II □

Mudel 230 V – 240 V

Võrguühenduse andmed: 230 V - 240 V,
50 Hz, 6,1 A
Kaitse 10 A
Võimsus 1400 W
Kaitseklass II □

12.4 Õhu maksimaalne läbilase

	Puhumisrežiim	Imemisrežiim
BGE 61	670 m ³ /h	---
BGE 71:	670 m ³ /h	580 m ³ /h
BGE 81	750 m ³ /h	650 m ³ /h
SHE 71	670 m ³ /h	580 m ³ /h
SHE 81	750 m ³ /h	650 m ³ /h

* tarvik SHE, eritarvik BGE puhul

12.5 Õhukiirus düüsiga

Puhumisrežiim

BGE 61	66 m/s
BGE 71	66 m/s
BGE 81	76 m/s
SHE 71	58 m/s
SHE 81	67 m/s

12.6 Mõõtmed

Laius	210 mm
Kõrgus	334 mm
Sügavus	330 mm

12.7 Kaal

BGE 61	3,0 kg
BGE 71	3,0 kg
BGE 81	3,3 kg
SHE 71	4,1 kg
SHE 81	4,4 kg

12.8 Heli- ja vibratsiooniväärtused

Heli- ja vibratsiooniväärtuste määramisel arvestatakse käitusseisundina nominaalset suurimat pöördearvu.

Edasiulatuavad andmed tööandjate direktiivi Vibratsioon 2002/44/EÜ täitmise kohta leiate aadressilt www.stihl.com/vib/.

12.8.1 Kestevhelirõhutase L_p EN 50636-2-100 järgi

	Puhumisrežiim	Imemisrežiim
BGE 71	85 dB(A)	85 dB(A)
BGE 81	89 dB(A)	88 dB(A)
SHE 71	85 dB(A)	85 dB(A)
SHE 81	89 dB(A)	88 dB(A)

12.8.2 Helivõimsustase L_w EN 50636-2-100 järgi

	Puhumisrežiim	Imemisrežiim
BGE 71	100 dB(A)	101 dB(A)
BGE 81	103 dB(A)	103 dB(A)
SHE 71	100 dB(A)	101 dB(A)
SHE 81	103 dB(A)	103 dB(A)

12.8.3 Vibratsiooniväärtus a_{hv} EN 50636-2-100 järgi

Puhumisrežiim

parem käepide

BGE 71	1 m/s ²
BGE 81	4,1 m/s ²
SHE 71	1 m/s ²
SHE 81	4,1 m/s ²

Imemisrežiim

parem käepide

vasak käepide

BGE 71	0,8 m/s ²	1,2 m/s ²
BGE 81	2,6 m/s ²	5,6 m/s ²
SHE 71	0,8 m/s ²	1,2 m/s ²
SHE 81	2,6 m/s ²	5,6 m/s ²

Helirõhutaseme ja helivõimsustaseme jaoks on K-väärtus vastavalt direktiivile 2006/42/EÜ = 2,0 dB(A); vibratsiooniväärtuse jaoks on K-väärtus vastavalt direktiivile 2006/42/EÜ = 2,0 m/s².

12.9 REACH

REACH tähistab EÜ määrust kemikaalide registreerimise, hindamise ja autoriseerimise kohta.

Teavet REACH-määruse (EÜ) nr 1907/2006 järgimise kohta vt

www.stihl.com/reach

13 Remondijuhised

Kasutajad tohivad teostada üksnes neid remondi- ja hooldamistöid, mida on käesolevas kasutusjuhendis kirjeldatud. Ulatuslikumaid remonditöid tohib teostada ainult esinduses.

STIHL soovib hooldus- ja remonditöid lasta teostada ainult STIHLi müügiesinduses. STIHLi edasimüüjatele korraldatakse perioodilisi koolitusi ning neid varustatakse pidevalt tehnilise informatsiooniga.

Kasutage remonditööde käigus ainult selliseid varuosi, mida STIHL lubab sellel seadmel kasutada, või tehniliselt identseid osi. Kasutage ainult kõrgekvaliteedilisi tagavaraosi. Vastasel korral on oht põhjustada õnnetus või tekitada seadmel kahjustusi.

STIHL soovib kasutada STIHLi varuosi.

STIHLi originaalvaruosad tunneb ära STIHLi varuosanumbri, kirje **STIHL** ja olemasolu korral STIHLi varuosatähise  järgi (väikestel detailidel võib see märk ka üksinda olla).

14 Utiliseerimine

Infot utiliseerimise kohta saate kohalikust omavalitsusest või STIHLi edasimüüjalt.

Mittenoetekohane utiliseerimine võib kahjustada tervist ja keskkonda.

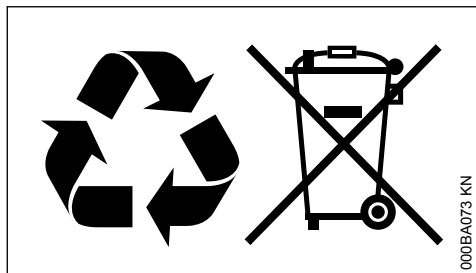

- ▶ Viige STIHLi tooted koos pakendiga ringlussevõtuks sobivasse kogumispunkti vastavalt kohalikele eeskirjadele.
- ▶ Ärge visake olmeprügi hulka.

15 EL vastavusdeklaratsioon

ANDREAS STIHL AG & Co. KG

Badstr. 115

D-71336 Waiblingen

Saksamaa

deklareerib ainuisikuliselt vastutades, et

Koosteviiis:	Elektriline puhurseade Elektriline imihekseldi
Tehasemark:	STIHL
Tüüp	BGE 61 BGE 71: BGE 81 SHE 71 SHE 81
Seeriatunnus:	4811

vastab direktiivide 2011/65/EL, 2006/42/EL, 2000/14/EL ja 2014/30/EL asjaomastele sätetele ja on välja töötatud ning valmistatud kooskõlas järgmiste normide vastaval tootmiskuupäeval kehtivate versioonidega:

EN 50636-2-100, EN 55014-1, EN 55014-2, EN 60335-1, EN 61000-3-2, EN 61000-3-3

Mõõdetud ja garanteeritud helivõimsustase on määratud kindlaks direktiivi 2000/14/EÜ lisa V kohaselt.

Mõõdetud helivõimsustase

BGE 71:	98 dB(A)
BGE 81:	101 dB(A)
SHE 71:	98 dB(A)
SHE 81:	100 dB(A)

Garanteeritud helivõimsustase

BGE 71:	100 dB(A)
BGE 81:	103 dB(A)
SHE 71:	100 dB(A)
SHE 81:	102 dB(A)

Tehniliste dokumentide säilitamine:

ANDREAS STIHL AG & Co. KG

Produktzulassung

Ehitusaasta, valmistamisriik ja masina number on seadmele märgitud.

Waiblingen, 15.07.2021

ANDREAS STIHL AG & Co. KG

p. p.

Dr. Jürgen Hoffmann

Toote heakskiitmise osakonnajuhataja, – reguleerimine



16 UKCA vastavusdeklaratsioon

ANDREAS STIHL AG & Co. KG

Badstr. 115

D-71336 Waiblingen

Saksamaa

deklareerib ainuisikuliselt vastutades, et

Koosteviiis:	Elektriline puhurseade Elektriline imihekseldi
Tehasemark:	STIHL
Tüüp	BGE 61 BGE 71: BGE 81 SHE 71 SHE 81
Seeriatunnus:	4811

vastab UK-määruste The Restriction of the Use of Certain Hazardous Substances in Electrical and Electronic Equipment Regulations 2012, Supply of Machinery (Safety) Regulations 2008, Electromagnetic Compatibility Regulations 2001 ja Electromagnetic Compatibility Regulations 2016 asjaomastele sätetele ning on välja töötatud ning valmistatud kooskõlas järgmiste normide vastaval tootmiskuupäeval kehtivate versioonidega:

EN 50636-2-100, EN 55014-1, EN 55014-2, EN 60335-1, EN 61000-3-2, EN 61000-3-3

Mõõdetud ja garanteeritud helivõimsustase on määratud kindlaks UK-määruse Noise Emission in the Environment by Equipment for use Outdoors Regulations 2001, Schedule 8.

Mõõdetud helivõimsustase

BGE 71:	98 dB(A)
BGE 81:	101 dB(A)
SHE 71:	98 dB(A)
SHE 81:	100 dB(A)

Garanteeritud helivõimsustase

BGE 71:	100 dB(A)
BGE 81:	103 dB(A)
SHE 71:	100 dB(A)
SHE 81:	102 dB(A)

Tehnliste dokumentide säilitamine:

ANDREAS STIHL AG & Co. KG

Ehitusaasta, valmistamisriik ja masina number on seadmele märgitud.

Waiblingen, 15.07.2021

ANDREAS STIHL AG & Co. KG

p. p.



Dr. Jürgen Hoffmann

Toote heakskaitmise osakonnajuhataja, – reguleerimine



Turiny

1	Apie šią naudojimo instrukciją.....	59
2	Nurodymai saugumui ir darbo technika....	59
3	Pūstuvo komplektavimas.....	64
4	Surinktuvo/smulkintuvo komplektavimas..	65
5	Įrenginio įjungimas į elektros tinklą.....	67
6	Įrenginio įjungimas.....	67
7	Įrenginį išjungti.....	68
8	Įrenginio saugojimas.....	68
9	Techninė priežiūra ir remontas.....	69
10	Kaip sumažinti įrenginio dėvėjimąsi ir išvengti gedimų	69
11	Svarbiausios dalys.....	70
12	Techniniai daviniai	70
13	Pastabos dėl remonto darbų.....	71
14	Antrinis panaudojimas.....	71
15	ES- atitikties sertifikatas.....	72
16	UKCA atitikties deklaracija.....	72

Gerbiamos pirkėjos ir pirkėjai,

dėkoju, kad Jūs pasirinkote kokybišką firmos STIHL gaminį.

Šis gaminys buvo pagamintas, taikant modernius technologinius metodus ir kokybę garantuojančias priemones. Mes stengėmės padaryti viską, kad Jūs būtumėt patenkinti šiuo įrenginiu ir galėtumėt be problemų juo dirbti.

Jeigu turėtumėt klausimų apie šį įrenginį, kreipkitės į savo prekybinį atstovą arba į mūsų įmonės realizavimo skyrių.

Jūsų



Dr. Nikolas Stihl

1 Apie šią naudojimo instrukciją

1.1 Simboliai

Visų simbolių, kurie yra ant įrenginio, reikšmės yra paaiškintos šioje naudojimo instrukcijoje.

1.2 Atžymos tekste

 **ISPEJIMAS**

Perspėjimas apie nelaimingų atsitikimų pavojų asmenims, taip pat galimus nuostolius.

PRANESIMAS

Perspėjimas apie įrenginio arba jo atskirų dalių pažeidimus.

1.3 Techniniai pakeitimai

STIHL nuolat tobulina visus įrenginius, todėl mes pasilikame teisę į komplektacijos, techninius ir išorinius jų pakeitimus.

Todėl pretenzijos, remiantis šios instrukcijos techniniais duomenimis ir iliustracijomis, nepriimamos.

2 Nurodymai saugumui ir darbo technika

 Dirbant su šiuo įrenginiu, reikia imtis ypatingų saugumo priemonių. Pajungimas į elektros tinklą sukuria ypatingus pavojaus šaltinius.



Prieš pirmą kartą naudojant įrenginį, reikia atidžiai perskaityti visą naudojimo instrukciją ir būtinai ją išsaugoti, kad būtų galima pasinaudoti vėliau. Nesilaikant naudojimo instrukcijos, gali kilti pavojus gyvybei.



ISPEJIMAS

- Vaikams arba jaunuoliams su įrenginiu dirbti draudžiama. Prižiūrėti vaikus, kad būtų tikram, kad jie nežaidžia su įrenginiu
- Įrenginį naudoti gali tik asmenys, supažindinti su jo naudojimu ar kurie pateikia įrodymus, kad gali saugiai naudotis šiuo įrenginiu
- Asmenys, kurie dėl fizinės, sensorinės ar psichinės negalios negali saugiai dirbti su įrenginiu, gali naudoti įrenginį tik prižiūrint ar davus nurodymą atsakingiems asmenims
- Įrenginį galima perduoti arba išnuomoti tik tiems asmenims, kurie yra susipažinę su šiuo modeliu ir moka jį valdyti – visada kartu perduoti naudojimo instrukciją
- Prieš atliekant darbus prie įrenginio, pvz. valymą, techninės priežiūros darbus, dalių keitimą – **ištraukti iš elektros tinklo!**

Reikia laikytis atitinkamų šalies saugos taisyklių, kurias nustatė, pvz., profesinės sąjungos, socialinės kasos, darbo apsaugos institucijos ir kt.

Jei įrenginys nenaudojamas, jį reikia padėti taip, kad įrenginys niekam nekeltų pavojaus. Įrenginį apsaugoti nuo neteisėto panaudojimo, išjungti iš elektros tinklo.

Naudotojas atsako už nelaimingus atsitikimus ar pavojus, kylančius kitiems asmenims ar jų turtui.

Pirmą kartą dirbantiems su įrenginiu: pasikonsultuoti su pardavėju arba kitu specialistu, kaip juo saugiai naudotis.

Šalies ar vietos taisyklės gali riboti triukšmą skleidžiančių įrenginių naudojimo laiką.

Kiekvieną kartą prieš pradėdant darbą, reikia patikrinti nepriekaištingą įrenginio būklę. Atkreipti ypatingą dėmesį į elektros srovės jungimo laidus, kištuką ir saugos įrangą.

Įrenginį naudoti tik tada, jei visos jo dalys yra nepažeistos.

Pajungimo laido nenaudoti traukimui ir transportavimui.

Nevalyti įrenginio aukšto slėgio plovimo įrenginiu. Stipri vandens srovė gali apgadinti įrenginio dalis.

Elektrinių įrenginių niekada neaplieti vandeniu – **trumpo sujungimo pavojus!**

2.1 Būtiniosios fizinės savybės

Dirbantis su įrenginiu asmuo turi būti pailsėjęs, sveikas ir geros fizinės būklės.

Kas dėl sveikatos būklės negali dirbti sunkaus darbo, turėtų pasiteirauti gydytoją, ar gali dirbti su varikliniu įrenginiu.

Draudžiama dirbti su įrenginiu išgėrus alkoholio ar vaistų, pabloginančių reakciją, arba panaudojus narkotinių medžiagų.

2.2 Naudojimas pagal paskirtį

Pūtikliu galima pašalinti lapus, žolę, popierių ir panašias medžiagas, pvz., soduose, stadionuose, stovėjimo aikštelėse arba nuo važiuojamosios dalies.

Surinktuvas/smulkintuvas skirtas siurbti nešlapus lapus ir kitas lengvas, palaidas, nedegias atliekas.

Nepūsti ir nesiurbti sveikatai pavojingų medžiagų.

Nedirbti su įrenginiu uždaroje patalpose.

Įrenginį draudžiama naudoti kitiems tikslams, nes gali įvykti nelaimingas atsitikimas arba įrenginys gali sugesti. Niekaip nekeisti gaminio – ir dėl to gali įvykti nelaimingas atsitikimas arba įrenginys gali sugesti.

2.3 Panaudojimo sąlygos



Nedirbti su įrenginiu lyjant, sningant, siaučiant audrai arba labai šlapioje aplinkoje. Nepalikti įrenginio lietuje.

2.4 Drabužiai ir įranga

Dėvėti tinkamus drabužius ir priemones.



Drabužiai turi būti tinkami ir netrukdyti dirbti. Prigludę drabužiai, kombinezonas, jokiū būdu ne darbinis apsiaustas.



Nedėvėti drabužių, šalikų, kaklaraiščių, papuošalų, kurie gali būti įtraukti į oro įsiurbimo angą. Ilgus plaukus surišti ir uždengti taip, kad jie būtų virš pečių.

Avėti tvirtus batus su gerai sukimbančiais, neslidžiais padais.

**ISPEJIMAS**

Kad sumažėtų pavojus susižaloti akis, užsidėti gerai prigludančius apsauginius akinius, atitinkančius EN 166 standartą. Tinkamai užsidėti apsauginius akinius.

Naudoti asmenines klausos apsaugos priemones – pvz., ausines.

STIHL siūlo platų asmeninių apsauginių priemonių asortimentą.

2.5 Priedai

Leidžiama pritaisyti tik tas dalis ar priedus, kuriuos įmonė STIHL leido naudoti su šiuo įrenginiu ar kurių konstrukcija yra panaši. Jei kiltų klausimų, kreiptis į prekybos atstovą. Naudoti tik kokybiškas dalis ir priedus. Priešingu atveju gali kilti nelaimingo atsikimo pavojus arba įrenginys gali sugesti.

STIHL rekomenduoja naudoti STIHL originalias dalis ir priedus. Jie savo savybėmis optimaliai pritaikyti gaminiui ir naudotojo reikalavimams.

Niekaip nekeisti įrenginio, kad nekiltų pavojus saugai. STIHL neprisiima jokios atsakomybės už žmonėms ar turtui padarytą žalą, atsiradusią naudojant neleidžiamus naudoti papildomai sumontuojamus įrenginius.

2.6 Prieš pradėdant darbą

Įrenginį patikrinti

- Valdymo jungiklis turi būti lengvai pastumiamas ant **STOP** arba **0**
- Valdymo jungiklis turi būti padėtyje **STOP** arba **0**
- Pūtimo įranga turi būti tinkamai sumontuota.
- saugiam įrenginio valdymui rankenos turi būti švarios ir sausos, taip pat nesuteptos alyva ar purvu
- Patikrinti ventilatoriaus ir jo korpuso būklę – žiūrėti skyrių "Surinkimo įrangos naudojimas"

Galima naudoti tik saugios būklės įrenginį – **nelaimingo atsikimo pavojus!**

Įrenginiu dirbti tik tada, kai nepažeistos jo dalys ir jis sumontuotas tvirtai.



Pavojus susižeisti į besisukančių ventilatorių. Prieš nuimant apsaugines groteles, siurbimo vamzdį, pūtimo vamzdį arba jungiamąją gumą, visada išjungti variklį ir išjungti iš elektros tinklo. Palaukti, kol ventilatorius sustos.

Jei ventilatoriaus korpusas nusidėvėjęs (yra įtrūkimų, išlūžimų), išsviedžiamos dalelės gali sužaloti. Jei ventilatoriaus korpusas apgadintas, kreiptis į prekybos atstovą – STIHL rekomenduoja STIHL prekybos atstovą.

Nekeisti jokių valdymo ir saugos įtaisų

Pajungimas į elektros tinklą

Kad išvengtų elektros smūgio pavojaus:

- Elektros įtampos ir srovės dažnumo parametrai įrenginyje (žiūr. ant reklaminio skydelio) ir tinkle turi sutapti.
- Patikrinti pajungimo laidą, kištuką ir pailginimo laidą, ar nepažeisti. Pažeistų arba neatitinkančių reikalavimų laidų, jungčių ir kištukų naudoti negalima
- jungiant tik į pagal nurodymus instaliuotą elektros pajungimo tinklą
- Elektros jungimo ir ilginimo laidų izoliacija, šakutė ir apsauga turi būti nepriekaištingos būklės
- Kištuko, pajungimo ir pailginimo laidų, taip pat elektros srovės jungčių niekada neliesi šlapiomis rankomis

Pajungimo ir pailginimo laidus ištiesti pagal instrukcijas:

- Stebėti, kad atskirų laidų skerspločiai sutaptų – žiūrėti "Įrenginio pajungimas į elektros tinklą"
- Pajungimo laidus sumontuokite ir ir pažymėkite taip, kad nebūtų pažeistas ir nieko nesužalotų. **Galima suklupti!**
- Netinkamų pailginimo laidų naudojimas gali sukelti pavojų. Naudoti tik tuos pailginimo laidus, kuriuos galima naudoti lauko sąlygomis ir yra atitinkamai pažymėti, taip pat yra pakankamo skersmens
- Pailginimo laido kištukas ir jungtis turi būti nepralaidūs vandeniui ir negali būti vandenyje.
- apsaugoti nuo trynimosi į briaunas, smailius ar aštirus daiktus
- neprispaušti tarp durų ar langų plyšių
- susipainiojus laidams – išjungti iš elektros tinklo ir laidą ištiesinti
- Visada visiškai nuvynioti laidą nuo ritės, kad išvengtų gaisro pavojaus nuo perkaitimo

2.7 Įrenginio laikymas ir valdymas

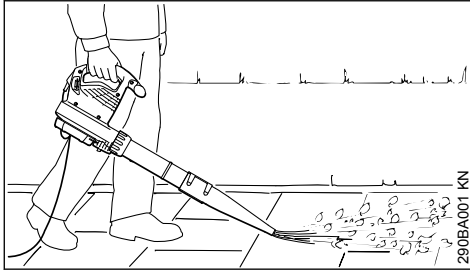

Pūtiklis yra skirtas valdyti viena ranka. Dirbantis asmuo jį gali nešti su dešine ar kaire ranka ant valdymo rankenos.

Įrenginį laikyti tvirtai rankose.



ISPEJIMAS

Įrenginį naudoti tik visiškai surinkus pūtimo vamzdį – **pavojus susižaloti!**

Apvalusis antgalis ypač tinka naudojant įrenginį nelygiose vietose (pvz., pievose ir vejose).

Plokščiasis antgalis (tiekiamas kartu arba įsigyjamas kaip specialusis priedas) sukuria plokščią oro srautą, kurį galima tiksliai nukreipti ir kontroliuoti; jis ypač tinka lygiems paviršiams, padengtiems pjuvenomis, lapais, nupjauta žole ir pan., pučiant nuvalyti.

2.8 Siurbimo įrangos naudojimas

Atkreipti dėmesį į sumontavimo nurodymus, pateiktus atitinkamame šios naudojimo instrukcijos skyriuje.



Surinktuvą/smulkintuvą skirtas valdyti dviem rankomis. Dirbantis asmuo turi dešine ranka laikyti valdymo rankeną, o kaire ranka laikyti rėmo rankeną.

Surinkimo krepšio diržą užsidėti ant kairio peties – nenešti ant kryžkaulio, kad nelaimingo atsitikimo atveju būtų galima greitai nusimesti įrenginį su krepšiu.

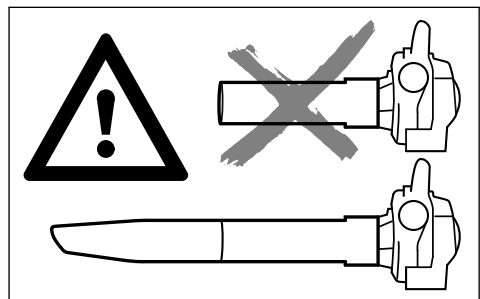

Įrenginį naudoti tik su visiškai surinktu siurbimo vamzdžiu ir uždėtu, uždarytu surinkimo maišu – **pavojus susižaloti!**



Nesiurbti karštų arba degančių medžiagų (pvz., karštų pelenų, rusenančių cigarečių) – **ugnies keliamas pavojus susižaloti!**



Niekada nesiurbti degių skysčių (pvz., degalų) arba degiais skysčiais įmirkytų medžiagų – ugnis arba sprogi-mas gali mirtinai sužaloti!

PRANESIMAS

Siurbiant dilinančias medžiagas (pvz., skaldą, akmenukus ir t. t.), ventiliatoriaus sparnuotė ir ventiliatoriaus korpusas ypač dėvėsi. Tokį nusidėvėjimą parodo labai sumažėjusi siurbiamoji galia. Tokiu atveju kreiptis į prekybos atstovą. STIHL rekomenduoja kreiptis į STIHL prekybos atstovą.

Siurbiant šlapius lapus, ventiliatorius arba išleidimo kolektorius gali užsikimšti.

Norint pašalinti įrenginį užkimšusias medžiagas:

- Įrenginį tuojau pat išjungti, ištraukti iš elektros tinklo
- Išmontuoti išleidimo kolektorių ir siurbimo vamzdį – žr. "Surinktuvo/smulkintuvo surinkimas".
- Nuvalyti išleidimo kolektorių ir ventiliatoriaus korpusą.

2.9 Dirbant

Esant elektros laidų pažeidimui, tuoj pat išjungti iš elektros tinklo – **pavojus gyvybei dėl elektros srovės smūgio!**

Nepažeisti pajungimo į elektros tinklą laidų pervažiuojant, užlenkus, ištempus ar pan.

Niekada neišjunginėkite įrenginio traukiant už elektros laido, būtina prilaikyti rozetę išjungiant.

Laidus ir šakutę liesti tik sausomis rankomis.

Iškilus pavojui, pavojaus atveju – reguliavimo rankenėlę/klavišą pastatyti ant **STOP** arba **0**.

Įrenginį turi valdyti tik vienas asmuo – darbo zonoje neturi būti jokių kitų žmonių.

Vaikai, gyvūnai ir pašaliniai asmenys turi stovėti saugiu atstumu.



15 m spinduliu neturi būti jokių pašalinių asmenų – nusviesti daiktai kelia **sūžalojimo pavojų!**

Tokio paties atstumo reikia laikytis ir iki daiktų (automobilių, langų stiklų) – **materialinės žalos pavojus!**

Niekada nepūsti kito asmens kryptimi – įrenginys gali pakelti ir dideliu greičiu nusviesti smulkius daiktus – **pavojus susižeisti!**

Pučiant ir susiurbiant bei susmulkinant (atvirose vietose bei soduose) atkreipti dėmesį į smulkius gyvūnus, kad jiems nekiltų pavojus.

Niekada nepalikti veikiančio neprižiūrimo įrenginio.

Dirbti, einant lėtai pirmyn – nuolat stebėti purškimo vamzdį – neiti atgal, nebėgti – **pavojus suklipti!**

Pajungimo laidas visada turi būti už įrenginio – neiti atbulomis, nebėgti – **galite suklipti!**

Vengti neįprastos kūno padėties ir visada stengtis išlaikyti pusiausvyrą. Visada stovėti tvirtai ir saugiai.

Atsargiai šlaituose, nelygiose vietose – **pavojus paslysti!**

Atkreipti dėmesį į kliūtis: šiukšles, medžių kelmus, šaknis, duobes – **pavojus užkliūti!**

Nedirbti stovint ant kopėčių ar nestabiliuose vietose.

Dėvint klausos apsaugos priemonę būti ypač atidiems ir apdairiems, nes blogiau girdimi įspėjamieji garsai (šauksmai, garsiniai signalai ir pan.).

Dirbti ramiai ir apgalvotai – tik esant geram apšvietimui ir matomumui. Dirbti apdairiai, nekelti pavojaus kitiems.

Dirbant laiku daryti pertraukas, padedančias išvengti nuovargio ir išsekimo – **nelaimingo atsitikimo pavojus!**

Pučiant ir siurbiant/smulkinant didelius kiekius daug dulkių sukeliančių medžiagų gali susidaryti elektrostatiniai krūviai, kurie, esant nepalankioms sąlygoms (pvz. labai sausa), gali iškrovis metu sužeisti.

Jei susidaro dulkių, visada užsidėti apsauginę kaukę nuo dulkių.

Siurbiant siurbimui netinkamas šiukšles, galima užblokuoti ventiliatorių. Įrenginį tuojau pat išjungti, ištraukti iš elektros tinklo. Tik tada pašalinti užblokavimo priežastį.

Nekišti jokių daiktų į ventiliatoriaus korpuso vidų pro apsaugines groteles arba antgalį. Ventiliatorius juos gali iššviesti į lauką dideliu greičiu – **pavojus susižaloti!**

Jei įrenginys juntamai veikia kitaip (pvz., labiau vibruoja), nutraukti darbą ir pašalinti pakitusio veikimo priežastis.

Jeigu įrenginys buvo neteisingai naudojamas (pvz. prispaustas, paveiktas smūgio ar kt.), prieš tęsiant darbą, užtikrinti jo nepriekaištingą būklę – žiūrėti "Prieš darbą". Būtinai patikrinti saugumą užtikrinančios įrangos funkcionavimą. Jokių būdu netęsti darbo, nesant užtikrintam motorinio įrenginio saugumu. Jei kyla abejonių, kreiptis į prekybos atstovą.

Jeigu įrenginys ir toliau veikia (neišsijungia), kai jungimo svirtas neįspaustas - elektros laidą ištraukti iš elektros tinklo ir kreiptis į STIHL specializuotos prekybos atstovą. Įrenginys sugedęs.

Prieš paliekant įrenginį be priežiūros: motorinį įrenginį išjungti – ištraukti kištuką iš rozetės.

2.10 Baigus darbą

Ištraukti tinklo kištuką iš elektros lizdo.

Niekada neišjunginėkite įrenginio traukiant už elektros laido, būtina prilaikyti rozetę išjungiant.

Nuvalyti nuo įrenginio dulkes ir purvą – nenaudoti nuriebalinimo priemonių.

2.11 Vibracija

Ilgalaikis darbas motoriniu įrenginiu gali iššaukti vibracijos sukeltus kraujo apytakos rankose sutrikimus ("Baltų pirštų liga").

Nustatyti visiems vienodai trunkančią darbo trukmę negalima, nes tai priklauso nuo daugelio faktorių.

Darbo laiką prailgina:

- apsauga rankoms (šiltos pirštinės)
- pertraukos

Darbo laiką sutrumpina:

- bloga asmeninė dirbančiojo kraujo apytaka (simptomai: dažnai šalti pirštai, tirpimas)
- žema oro temperatūra
- didelė rankenų suėmimo jėga (stiprus suspaudimas taip pat sutrikdo kraujo apytaką)

Ilgai naudojant motorinį įrenginį ir pasikartojus atitinkamiems požymiams (pirštų tirpimui), reikėtų kreiptis į gydytoją dėl medicininės apžiūros.

2.12 Techninė priežiūra ir remontas

 **ISPEJIMAS**

 Prieš pradėdami darbus prie įrenginio: šakutę ištraukti iš elektros tinklo.

- Naudoti tik kokybiškas atsargines detales. Priešingu atveju gali kilti nelaimingo atsitikimo pavojus ar atsirasti gedimai gaminyje. Kilus klausimams, kreiptis į specializuotą pardavėją.
- Darbus prie įrenginio (pvz. pažeisto jungimo laido keitimas) turi teisę atlikti tik kompetetingas elektrikas, kad išvengtų pažeidimų.

Plastikines dalis valyti su skudurėliu. Aštrios valymo priemonės gali pažeisti plastikines dalis.

Esant reikalui išvalyti aušinimo angas karteryje.

Įrenginį prižiūrėti reguliariai. Atlikti tik tuos priežiūros ir remonto darbus, kurie aprašyti naudojimo instrukcijoje. Visus kitus darbus pavesti atlikti prekybos atstovui.

STIHL rekomenduoja naudoti tik originalias STIHL atsargines dalis. Jų savybės optimaliai atitinka gaminį ir naudotojo poreikius.

STIHL rekomenduoja techninės priežiūros ir remonto darbus pavesti atlikti tik specializuotam STIHL prekybos atstovui. STIHL specializuoti pardavėjai reguliariai apmokomi ir gauna techninę informaciją.

3 Pūstuvo komplektavimas

- ▶ Šakutę ištraukti iš rozetės

3.1 Pūtimo vamzdžio montavimas

BGE 71, BGE 81:

Pūstuvą galima įjungti tik tada, kai sumontuotas pūtimo vamzdis. Veržlę užspaudžia apsauginį jungiklį, variklį galima įjungti.

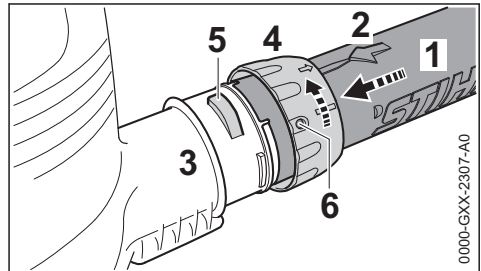

- ▶ Kiaurymės turi būti uždengtos. Rodyklė (2) turi būti viršutinėje pūtimo vamzdžio dalyje (1)
- ▶ Pūtimo vamzdį (1) įstumti iki galo į antgalį (3) ventilatoriaus korpuse
- ▶ Veržlę (4) užmauti ant ventilatoriaus korpuso antgalio (3) ir sukti rodyklės kryptimi, kol liežuvėlis (5) pateks į kiaurymę (6) veržlėje

BGE 71, BGE 81:

- ▶ Apsauginis jungiklis užsifiksuoja

3.2 Antgalio montavimas

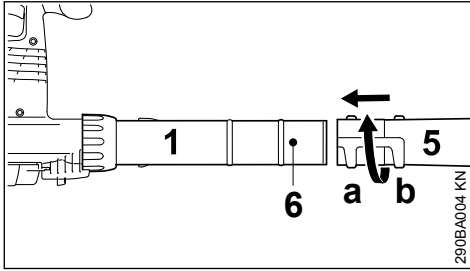

- ▶ Antgalį (5) į padėtį (a) (ilgas) arba padėtį (b) (trumpas) iki atžymos (6) užmaiti ant pūtimo vamzdžio (1) ir priveržti rodyklės kryptimi

3.3 Pūtimo vamzdžio išmontavimas

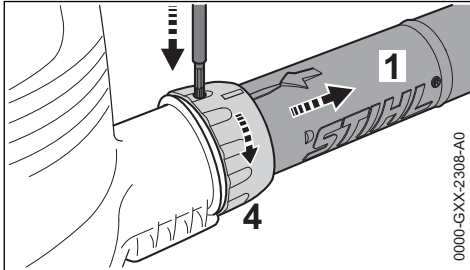

- ▶ Išjunkite variklį.
- ▶ Su tinkamu įrankiu įspausti apsaugą ant tvirtinimo veržlės
- ▶ Veržlę (4) pasukti rodyklės kryptimi iki galo
- ▶ Pūtimo vamzdį (1) nuimti

4 Surinktuvo/smulkintuvo komplektavimas

Surinktuvas/smulkintuvas gali būti įjungtas tik tada, kai teisingai sumontuota jungiamoji alkūnė ir siurbimo vamzdis. Veržlę užspaudžia apsauginį jungiklį, variklį galima įjungti.

- ▶ šakutę ištraukti iš rozetės

4.1 Jungiamosios alkūnės montavimas



Surinkimo krepšio užtrauktukas turi būti uždarytas

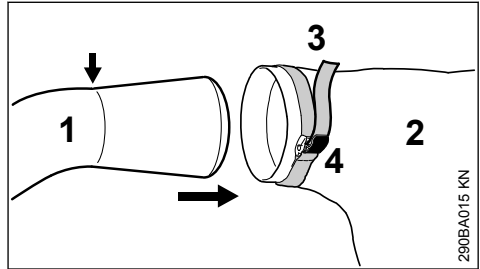

- ▶ Jungiamąją alkūnę (1) įkišti į surinkimo krepšį (2) iki atžymos (rodyklė)
- ▶ Juostą (3) prie surinkimo krepšio priveržti ir liežuvelį (4) paspausti žemyn

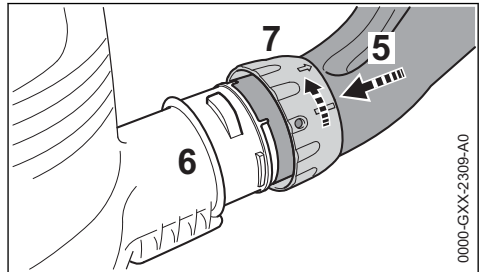

- ▶ Kiaurymės uždengti
- ▶ Jungiamąją alkūnę (5) iki galo užmaiti ant antgalio (6) prie ventiliatoriaus korpuso
- ▶ Veržlę (7) užmaiti ant ventiliatoriaus korpuso antgalio (6) ir rodyklės kryptimi pasukti iki galo. Apsauginis jungiklis užsifiksuoja

4.2 Siurbimo vamzdžio komplektavimas

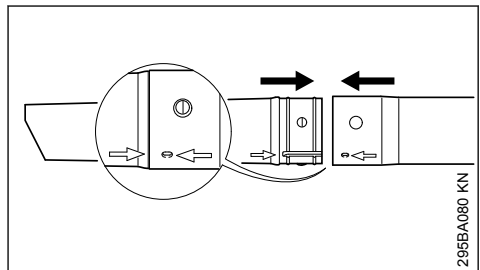

- ▶ Rodyklės ant siurbimo vamzdžio ir jo pailginimo turi sutapti ir užsifiksuoti

4.3 Siurbimo vamzdžio montavimas

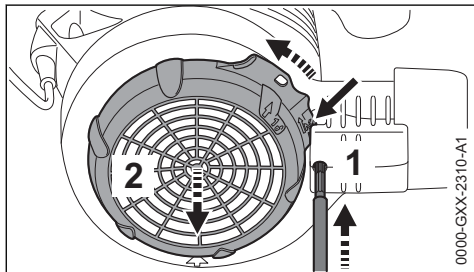

- ▶ Išjunkite variklį
- ▶ Su tinkamu įrankiu įspausti apsaugą (1) pro kiaurymę
- ▶ Liežuvelį (rodyklę) paspausti link ventiliatoriaus korpuso ir laikyti įspaustą
- ▶ Apsaugines groteles (2) pasukti rodyklės kryptimi iki galo

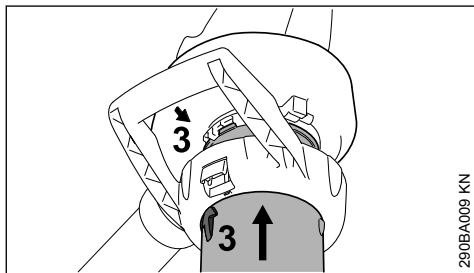

- ▶ Rodyklės (3) turi sutapti
- ▶ Siurbimo vamzdį įkišti iki galo į ventiliatoriaus korpuso antgalį

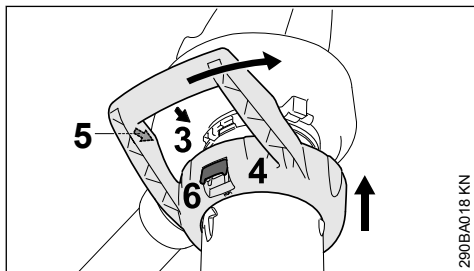

- ▶ Lanko formos rankenėlę (4) užmauti ant ventiliatoriaus korpuso antgalio
- ▶ Rodyklės (3) ir (5) turi sutapti
- ▶ Veržlę (4) pasukti rodyklės kryptimi, kol svertas (6) ventiliatoriaus korpusė garsiai užsifiksuos

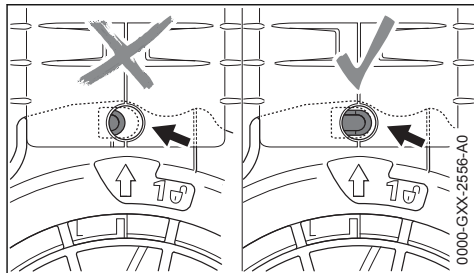

Jei apsauga (rodyklė) teisingai sumontuota, jos paspausti negalima.

4.4 Jungiamosios alkūnės išmontavimas

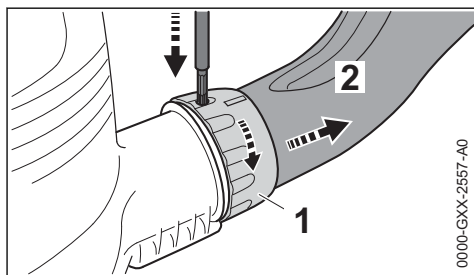

- ▶ Variklio išjungimas
- ▶ Su tinkamu įrankiu įspausti apsaugą pro kiaurymę
- ▶ Veržlę (1) pasukti rodyklės kryptimi iki galo
- ▶ Jungiamąją alkūnę (2) nuimti

4.5 Siurbimo vamzdžio išmontavimas

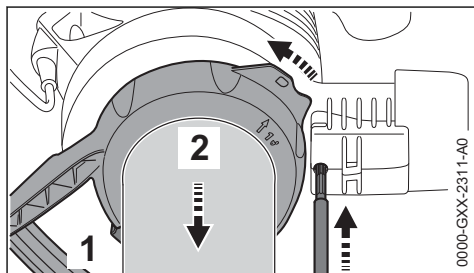

- ▶ Variklio išjungimas
- ▶ Su tinkamu įrankiu įspausti apsaugą pro kiaurymę
- ▶ Fiksavimo svertą (1) paspausti ir lanko formos rankenėlę (2) pasukti rodyklės kryptimi iki galo
- ▶ Lanko formos rankenėlę nuimti kartu su siurbimo vamzdžiu

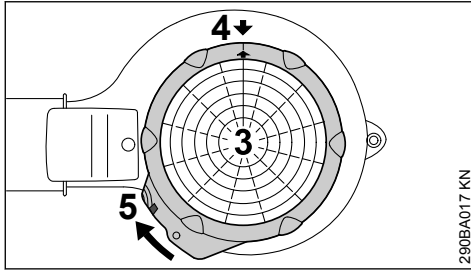

- ▶ Apsaugines grotėles (3) uždėti ant ventiliatoriaus korpuso antgalio
- ▶ Rodyklės (4) turi sutapti
- ▶ Apsaugines grotėles (3) pasukti rodyklės kryptimi, kol liežuvis (5) užsifiksuos ventiliatoriaus korpuse

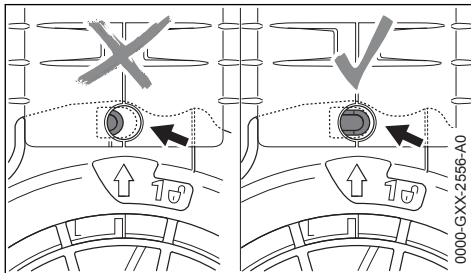

Jei apsauga (rodyklė) teisingai sumontuota, jos paspausti negalima.

5 Įrenginio įjungimas į elektros tinklą

Elektros įtampas ir srovės dažnumo parametrai įrenginyje (žiūr. ant reklaminio skydelio) ir tinkle turi sutapti.

Elektros tinklo apsauginis jungiklis turi būti įrengtas pagal techninių davinių nurodymus – žiūr. "Techniniai daviniai"

Įrenginys turi būti jungiamas į elektros tinklą per saugiklį, kuris nutraukia elektros srovės padavimą, kai nutekanti į žemę srovė viršija 30 mA 30 ms.

Elektros lizdas turi atitikti IEC 60364 taip pat šalies reikalavimus.

5.1 Ilginamasis laidas

Ilginamasis laidas turi būti sukonstruotas taip, kad turėtų mažiausiai tas pačias savybes, kaip jungiamasis laidas prie įrenginio. Atkreipti dėmesį į rūšies žymėjimą (tipo pavadinimas) ant jungiamojo laido.

Laido gyslos, priklausomai nuo tinklo įtampas ir laido ilgio, turi būti nurodyto skerspločio.

Laido ilgis
220 V – 240 V:

iki 20 m

20 m iki 50 m

100 V – 110 V:

iki 10 m

10 m iki 30 m

Mažiausias skersplotis

1,5 mm²

2,5 mm²

AWG 14 / 2,0 mm²

AWG 12 / 3,5 mm²

5.2 Laido fiksavimo mechanizmas

Laido laikiklis saugo maitinimo laidą nuo pažeidimo.

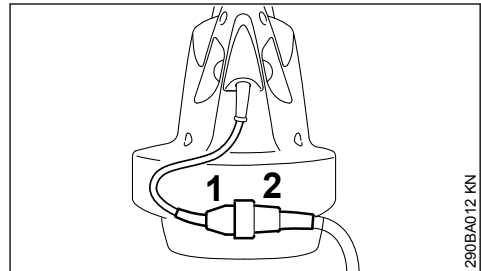

- ▶ Šakutę (1) įkišti į pailginimo laido lizdą (2)

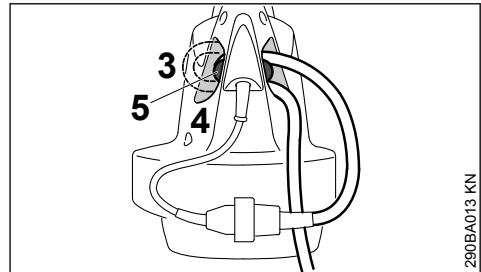

- ▶ iš pailginimo laido padaryti kilpą
- ▶ Kilpą (3) prakišti pro angą (4)
- ▶ Kilpą užkabinti už kablo (5) ir užtvirtinti

5.3 Pajungimas į elektros tinklą

Prieš įjungiant įrenginį į elektros tinklą, patikrinti, ar įrenginys išjungtas – žiūr. "Įrenginio išjungimas"

- ▶ Šakutę kišti tik į pagal nurodymus instaliuotą rozetę.

6 Įrenginio įjungimas

- ▶ saugiai ir tvirtai atsistoti
- ▶ įrenginį laikyti darbinėje padėtyje

BGE 61, BGE 71, SHE 71

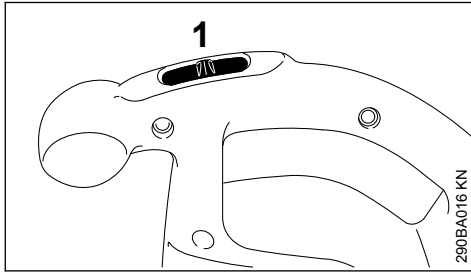

- ▶ Jungiklį (1) pastatyti ant I arba II (padėtis II pagal modelį)

Įrenginiai su įjungimo padėtimi I:

I = pilna pūtimo galia

Įrenginiai su įjungimo padėtimi I ir II:

I = pusė pūtimo galios

II = pilna pūtimo galia

BGE 81, SHE 81

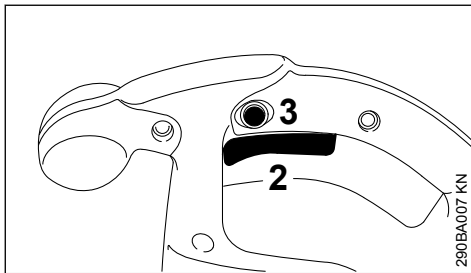

- ▶ paleidimo rankenėlę (2) valdymo rankenoje paspausti

Pūtimo ir siurbimo galią galima reguliuoti.

Paspaudus fiksavimo mygtuką (3) gali būti užfiksuota paleidimo rankenėlė (2) maksimaliu pūtimo ir siurbimo režimu.

7 Įrenginį išjungti

Jei ilgesnį laiką nedirbate - ištraukti iš elektros lizdo.

Jeigu įrenginys nenaudojamas, jį pastatyti taip, kad jis niekam nekliudytų.

Įrenginį apsaugoti nuo neteisėto panaudojimo.

BGE 61, BGE 71, SHE 71

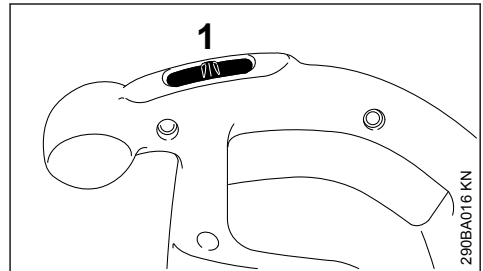

- ▶ Jungiklį (1) pastatyti ant 0

BGE 81, SHE 81

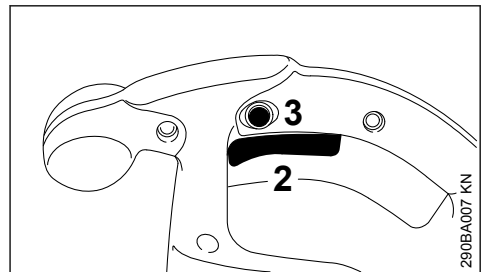

- ▶ Paleidimo rankenėlę (2) valdymo rankenoje paleisti

Kai fiksavimo mygtukas užfiksuotas (3) paleidimo rankenėlę galima trumpai spustelti ir paleisti.

8 Įrenginio saugojimas

- ▶ Įrenginį kruopščiai nuvalyti
- ▶ Įrenginį saugoti sausoje ir saugioje vietoje. Apsaugoti nuo neteisėto panaudojimo (pvz. vaikų)

9 Techninė priežiūra ir remontas

Duomenys tinka tik normalioms eksploataavimo sąlygoms. Esant apsunkintoms sąlygoms (daug dulkių) ir prailgintam kasdieniniam darbui, nurodytus intervalus atitinkamai sumažinti.		prieš darbo pradžią	baigus darbą ar kasdien	kas savaitę	kas mėnesį	kartą į metus	esant trukdžiams	esant pažeidimams	jei reikia
Visas įrenginys	vizualinė apžiūra (būklė)	x							
	valyti		x						
Valdymo rankena	Darbo tikrinimas	x							
Aušinimo angos	valyti								x
Lipdukas su piktogramomis	pakeisti							x	

10 Kaip sumažinti įrenginio dėvėjimąsi ir išvengti gedimų

Šios instrukcijos nurodymų laikymasis leidžia išvengti nerelėg didelio susidėvėjimo ir įrenginio gedimų.

Reikia taip kruopščiai naudoti, prižiūrėti ir saugoti įrenginį, kaip aprašyta šioje naudojimoinstrukcijoje.

Dėl visų gedimų, kurie atsirado dėl saugumo, valdymo ir priežiūros nurodymų nesilaikymo, atsakingas pats naudotojas. Prie jų priskiriami šie gedimai:

- dėl STIHL neleidžiamų įrenginio konstrukcijos pakeitimų
- dėl papildomos įrangos, kuri yra prastos kokybės arba nerekomenduojama bei netinka šiam įrenginiui, naudojimo
- dėl įrenginio naudojimo ne pagal paskirtį
- dėl įrenginio naudojimo sportinėse ir kitose varžybose
- dėl tolimesnio įrenginio su pažeistomis detalėmis ar mazgais naudojimo

10.1 Techninės priežiūros darbai

Visi skyriuje „Nurodymai techninei priežiūrai ir remontui“ aprašyti darbai turi būti atliekami reguliariai. Jeigu šių darbų negali atlikti pats naudotojas, reikia kreiptis į specializuotas durbtuves.

STIHL rekomenduoja techninės priežiūros ir remonto darbus pavesti atlikti tik specializuotam STIHL prekybiniam atstovui. STIHL specializuoti

pardavėjai reguliariai apmokomi ir gauna techninę informaciją.

Jeigu šie darbai nebuvo atlikti arba atlikti nereguliariai, gali atsirasti gedimai, dėl kurių atsakingas pats naudotojas. Prie jų be kita ko priskiriami:

- įrenginio komponentų gedimai, atsiradę dėl nereguliarios ar nepakankamos techninės priežiūros (pvz. nepakankamo vėdinimo angų valymo)
- gedimai dėl blogos elektros instaliacijos (įtampa, nepakankamo skerspločio laidai)
- korozija ir kiti dėl jos atsiradę gedimai dėl neteisingo sandėliavimo
- įrenginio gedimai, atsiradę dėl nekokybiškų atsarginių detalių naudojimo

10.2 Besidėvinčios detalės

Kai kurios įrenginio detalės normaliai dėvisi, taip pat ir įrenginį eksploatuojant pagal paskirtį, todėl priklausomai nuo rūšies ir naudojimo trukmės, būtina jas laiku pakeisti. Prie jų priskiriama:

- Ventilatorius
- Surinkimo krepšys

11 Svarbiausios dalys

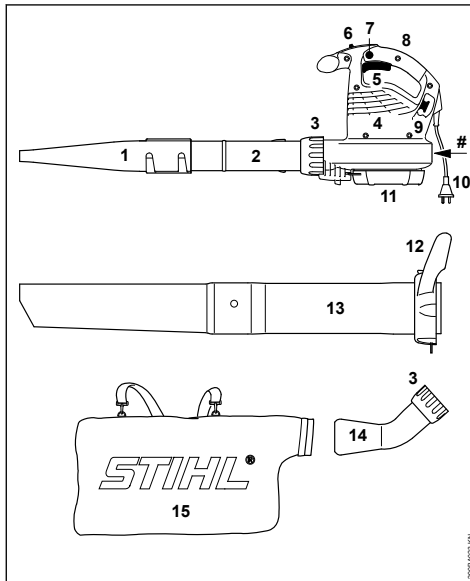

- 1 Plokščias antgalis
 - 2 Pūtimo vamzdis
 - 3 Veržlė
 - 4 Aušinimo angos
 - 5 Paleidimo rankenėlė (tik BGE 81, SHE 81)
 - 6 Jungiklis (tik BGE 61, BGE 71, SHE 71)
 - 7 Fiksavimo klavišas (tik BGE 81, SHE 81)
 - 8 Valdymo rankena
 - 9 Laikiklis laidui
 - 10 Šakutė
 - 11 Apsauginės grotelės
 - 12 Veržlė su rankenėle*
 - 13 Siurbimo žarna*
 - 14 Jungiamoji guma*
 - 15 Surinkimo krepšys*
- # Įrenginio numeris

12 Techniniai daviniai

12.1 Variklis BGE 61

Modelis 120 V

Prijungimo į elektros tinklą 120 V, 60 Hz,
 techniniai daviniai: 9,2 A
 Saugiklis: 15 A
 Galia 1100 W
 Apsaugos klasė: II □

Modelis 240 V

Prijungimo į elektros tinklą 240 V, 50 Hz,
 techniniai daviniai: 4,8 A
 Saugiklis: 10 A
 Galia 1100 W
 Apsaugos klasė: II □

12.2 Variklis BGE 71 / SHE 71

Modelis 120 V

Prijungimo į elektros tinklą 120 V, 60 Hz,
 techniniai daviniai: 9,2 A
 Saugiklis: 15 A
 Galia 1100 W
 Apsaugos klasė: II □

Modelis 230 V

Prijungimo į elektros tinklą 230 V, 50 Hz,
 techniniai daviniai: 4,8 A
 Saugiklis: 10 A
 Galia 1100 W
 Apsaugos klasė: II □

Modelis 230 V – 240 V

Prijungimo į elektros tinklą 230 V – 240 V,
 50 Hz, 4,8 A
 Saugiklis: 10 A
 Galia 1100 W
 Apsaugos klasė: II □

12.3 Variklis BGE 81 / SHE 81

Modelis 230 V

Prijungimo į elektros tinklą 230 V, 50 Hz,
 techniniai daviniai: 6,1 A
 Saugiklis: 10 A
 Galia 1400 W
 Apsaugos klasė: II □

Modelis 230 V – 240 V

Prijungimo į elektros tinklą 230 V – 240 V,
 techniniai daviniai: 50 Hz, 6,1 A
 Saugiklis: 10 A
 Galia 1400 W
 Apsaugos klasė: II □

12.4 Maksimalus oro srautas

	Pūtimo režimu	Siurbimo režimu
BGE 61	670 m ³ /h	---
BGE 71:	670 m ³ /h	580 m ³ /h
BGE 81	750 m ³ /h	650 m ³ /h
SHE 71	670 m ³ /h	580 m ³ /h
SHE 81	750 m ³ /h	650 m ³ /h

* Priedai prie SHE, specialii įranga prie BGE

12.5 Oro srauto greitis su antgaliu

	Pūtimo režimu
BGE 61	66 m/s
BGE 71	66 m/s
BGE 81	76 m/s
SHE 71	58 m/s
SHE 81	67 m/s

12.6 Matmenys

Plotis	210 mm
Aukštis	334 mm
Gylis	330 mm

12.7 Svoris

BGE 61	3,0 kg
BGE 71	3,0 kg
BGE 81	3,3 kg
SHE 71	4,1 kg
SHE 81	4,4 kg

12.8 Garso lygio ir vibracijos vertės

Pateikiami vidutiniai darbo laisva eiga ir maksimalių sūkių režimu duomenys.

Išsamesnius duomenis apie atitiktą vibracijos reikalavimus pagal direktyvą 2002/44/EG ieškote www.stihl.com/vib/.

12.8.1 Nepertraukiamo garso lygis L_p pagal EN 50636-2-100

	Pūtimo režimas	Siurbimo režimas
BGE 71	85 dB(A)	85 dB(A)
BGE 81	89 dB(A)	88 dB(A)
SHE 71	85 dB(A)	85 dB(A)
SHE 81	89 dB(A)	88 dB(A)

12.8.2 Triukšmo lygis L_w pagal EN 50636-2-100

	Pūtimo režimas	Siurbimo režimas
BGE 71	100 dB(A)	101 dB(A)
BGE 81	103 dB(A)	103 dB(A)
SHE 71	100 dB(A)	101 dB(A)
SHE 81	103 dB(A)	103 dB(A)

12.8.3 Vibracija a_{hv} pagal EN 50636-2-100

Pūtimo režimas

	Rankena dešinė
BGE 71	1 m/s ²
BGE 81	4,1 m/s ²
SHE 71	1 m/s ²
SHE 81	4,1 m/s ²

Siurbimo režimas

	Rankena dešinė	Rankena kairė
BGE 71	0,8 m/s ²	1,2 m/s ²

	Rankena dešinė	Rankena kairė
BGE 81	2,6 m/s ²	5,6 m/s ²
SHE 71	0,8 m/s ²	1,2 m/s ²
SHE 81	2,6 m/s ²	5,6 m/s ²

Garso lygio ir triukšmo lygio K-Wert nach RL 2006/42/EG = 2,0 dB(A); faktorius vertė pagal K-vibracijos K- faktorius vertė pagal RL 2006/42/EG = 2,0 m/s².

12.9 REACH

REACH pažymi ES potvarkį dėl registravimo, vertinimo ir chemikalų leistinas normas.

Informacijos apie atitiktą REACH reglamento (EB) Nr. 1907/2006 reikalavimams žr

www.stihl.com/reach

13 Pastabos dėl remonto darbų

Šio įrenginio naudotojas gali atlikti tik tuos priežiūros ir remonto darbus, kurie aprašyti šioje naudojimo instrukcijoje. Kitus remonto darbus gali atlikti tik specializuotas pardavėjas.

STIHL rekomenduoja techninės priežiūros ir remonto darbus pavesti atlikti tik specializuotam STIHL prekybos atstovui. STIHL specializuoti pardavėjai reguliariai apmokomi ir gauna techninę informaciją.

Remontuojant naudoti tik atsargines dalis, kurias STIHL leidžia naudoti šiam įrenginiui. Naudoti tik kokybiškas atsargines detales. Priešingu atveju gali kilti nelaimingo atsitikimo pavojus ar atsirasti gedimai įrenginyje.

STIHL rekomenduoja naudoti tik STIHL originalias atsargines detales.

STIHL originalias atsargines dalis atpažinsite pagal STIHL atsarginės detalės numerį, pagal užrašą **STIHL** ir taip pat STIHL atsarginės detalės atpažinimo ženklą  (ant smulkių detalių gali būti tik šis ženklas).

14 Antrinis panaudojimas

Informacijos apie šalinimą gali suteikti vietos savivaldybė arba STIHL prekybos atstovas.

Netinkamai šalinant gali būti pakenkta sveikatai ir aplinkai.

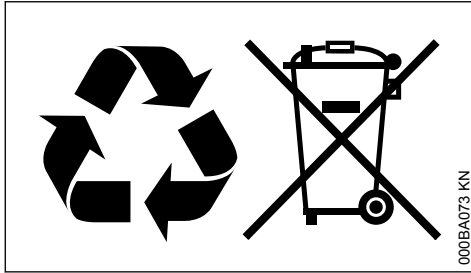

- ▶ STIHL gaminius, įskaitant pakuotę, nuneškite į tinkamą surinkimo punktą perdirbti pagal vietinės taisykles.
- ▶ Neišmesti kartu su buitinėmis atliekomis.

15 ES- atitikties sertifikatas

ANDREAS STIHL AG & Co. KG

Badstr. 115

D-71336 Waiblingen

Vokietija

prisiimdama visą atsakomybę deklaruoja, kad

Gaminio rūšis: Elektrinis pūtiklis, Elektrinis surinktuvas/smulkintuvas
Gamintojo prekių ženklas: STIHL

Tipas: BGE 61
BGE 71:
BGE 81
SHE 71
SHE 81

Serijos identifikacinis 4811 numeris:

atitinka visus direktyvų 2011/65/ES, 2006/42/EB, 2000/14/EB ir 2014/30/ ES reikalavimus ir yra sukonstruotas ir pagamintas, remiantis produkto pagaminimo sutinkamai su pagaminimo data galiojančiomis versijomis, remiantis sekančiomis normomis:

EN 50636-2-100, EN 55014-1, EN 55014-2, EN 60335-1, EN 61000-3-2, EN 61000-3-3

Išmatuotas ir garantuotas triukšmo lygis buvo bandomas, remiantis direktyvos 2000/14/EG, skyrius V.

Išmatuotasis garso galios lygis

BGE 71: 98 dB(A)
BGE 81: 101 dB(A)
SHE 71: 98 dB(A)
SHE 81: 100 dB(A)

Garantuojamas garso galios lygis

BGE 71: 100 dB(A)
BGE 81: 103 dB(A)
SHE 71: 100 dB(A)

SHE 81:

102 dB(A)

Techninė dokumentacija saugoma:

ANDREAS STIHL AG & Co. KG
Produktzulassung

Pagaminimo metai, šalis ir įrenginio numeris nurodyti ant įrenginio.

Waiblingen, 2021.07.15

ANDREAS STIHL AG & Co. KG

[monės vardu

Dr. Jürgen Hoffmann

Skyriaus vadovas Produktzulassung Produkto reguliavimas

CE

16 UKCA atitikties deklaracija

ANDREAS STIHL AG & Co. KG

Badstr. 115

D-71336 Waiblingen

Vokietija

prisiimdama visą atsakomybę deklaruoja, kad

Gaminio rūšis: Elektrinis pūtiklis, Elektrinis surinktuvas/smulkintuvas
Gamintojo prekių ženklas: STIHL

Tipas: BGE 61
BGE 71:
BGE 81
SHE 71
SHE 81

Serijos identifikacinis 4811 numeris:

atitinka jam taikomas JK The Restriction of the Use of Certain Hazardous Substances in Electrical and Electronic Equipment Regulations 2012, Supply of Machinery (Safety) Regulations 2008, Noise Emission in the Environment by Equipment for use Outdoors Regulations 2001 ir Electromagnetic Compatibility Regulations 2016 taisyklių rinkinys ir yra sukonstruotas bei pagamintas vadovaujantis toliau išvardytų standartų versijomis, galiojusiomis pagaminimo metu:

EN 50636-2-100, EN 55014-1, EN 55014-2, EN 60335-1, EN 61000-3-2, EN 61000-3-3

Norint nustatyti išmatuotą ir garantuotą garso galios lygį, buvo laikomasi JK reglamento Noise Emission in the Environment by Equipment for use Outdoors Regulations 2001, Schedule 8.

Išmatuotasis garso galios lygis

BGE 71:	98 dB(A)
BGE 81:	101 dB(A)
SHE 71:	98 dB(A)
SHE 81:	100 dB(A)

Garantuojamas garso galios lygis

BGE 71:	100 dB(A)
BGE 81:	103 dB(A)
SHE 71:	100 dB(A)
SHE 81:	102 dB(A)

Techninė dokumentacija saugoma:

ANDREAS STIHL AG & Co. KG

Pagaminiimo metai, šalis ir įrenginio numeris nurodyti ant įrenginio.

Waiblingen, 2021.07.15

ANDREAS STIHL AG & Co. KG

Įmonės vardu



Dr. Jürgen Hoffmann

Skyriaus vadovas Produktzulassung Produktu reguliavimas



Vsebina

1	Dodatek k tem navodilom za uporabo.....	73
2	Varnostni napotki in tehnika dela.....	74
3	Sestavljanje puhalnika.....	78
4	Sestavljanje sesalnega drobilnika.....	79
5	Električni priključek naprave.....	81
6	Vklop naprave.....	81
7	Izklop naprave.....	82
8	Shranjevanje naprave.....	82
9	Napotki za vzdrževanje in nego.....	83
10	Zmanjševanje obrabe in preprečevanje poškodb.....	83
11	Pomembni sestavni deli.....	84
12	Tehnični podatki.....	84

13	Navodila za popravilo.....	85
14	Odstranjevanje v odpad.....	85
15	Izjava EU o skladnosti.....	86
16	Izjava UKCA o skladnosti.....	86

Spoštovani kupec,

zahvaljujemo se Vam za nakup visokokakovostnega izdelka proizvajalca STIHL.

Izdelek je bil izdelan z najsodobnejšimi proizvodnimi postopki in bil podvržen obsežni kontroli kakovosti. Naš trud je usmerjen predvsem v Vaše zadovoljstvo ob uporabi naših izdelkov.

V primeru vprašanj o naših izdelkih se obrnite na svojega pooblaščenega prodajalca ali neposredno na naš prodajni oddelek.

Vaš



Dr. Nikolas Stihl

1 Dodatek k tem navodilom za uporabo

1.1 Slikovni simboli

Vsi slikovni simboli, ki so nameščeni na napravi so obrazloženi v teh navodilih za uporabo.

1.2 Oznake besedilnih odstavkov

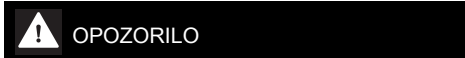

Opozorilo za nevarnost nesreče in poškodb oseb ter večje materialne škode.

OBVESTILO

Opozorilo za poškodbe naprave ali njenih sestavnih delov.

1.3 Tehnični razvoj

Podjetje STIHL neprestano razvija nove stroje in naprave. Na podlagi tega si pridržuje pravico do sprememb v obsegu dobave in opreme ter tehničnih sprememb.

Glede na zgoraj navedeno ne priznavamo nobenih pravic, ki izvirajo iz podatkov in upodobitev v teh navodilih za uporabo.

2 Varnostni napotki in tehnika dela



Pri uporabi te naprave so potrebni posebni varnostni ukrepi. Električni priključek predstavlja namreč posebno nevarnost.



Pred prvo uporabo natančno preberite celotna navodila za uporabo in jih varno shranite za poznejšo uporabo. Neupoštevanje navodil za uporabo je lahko življenjsko nevarno.



OPOZORILO

- Otrokom ali mladostnikom je delo z napravo prepovedano. Nadzorujte otroke in pazite, da se ne bodo igrali z napravo.
- Napravo smejo uporabljati samo osebe, ki so bile poučene o njeni uporabi in ravnanju z napravo ali imajo dokazilo, da znajo varno uporabljati napravo.
- Osebe, ki zaradi omejenih psihičnih, senzoričnih in umskih sposobnosti niso v stanju, da bi upravljale z napravo, lahko z njo delajo samo pod nadzorstvom ali po navodilih odgovorne osebe.
- Napravo posojajte ali dajte v uporabo le osebam, ki poznajo ta model in jim delo z njim ni tuje – in vedno priložite tudi navodila za uporabo.
- Pred vsemi opravili na napravi, npr. čiščenju, vzdrževanju, zamenjavi delov – **izvlecite omrežni vtič!**

Upošteвайте varnostne predpise, ki veljajo v vaši državi, npr. poklicnih skupnosti, zdravstvenih zavarovalnic, organov za varstvo pri delu in drugih.

Ko naprave ne uporabljate več, jo odložite tako, da nikogar ne ogroža. Napravo zavarujte pred nedovoljeno uporabo, tako da izvlečete omrežni kabel.

Uporabnik je odgovoren za nesreče ali nevarnosti, ki se zgodijo drugim osebam ali njihovi lastnini.

Kdor prvič dela z napravo: naj ga prodajalec ali druga pooblaščenca oseba pouči o varnem ravnanju z napravo.

Uporaba naprav, ki oddajajo hrup, je lahko na podlagi mednarodnih in lokalnih predpisov časovno omejena.

Pred vsakim začetkom dela preverite brezhibno stanje naprave. Pri tem bodite še posebej

pozorni na priključni kabel, omrežni vtič in varnostne naprave.

Napravo uporabljajte le takrat, če so vsi sestavni deli nepoškodovani.

Priključnega kabla ne uporabljajte za vlečenje ali transport naprave.

Za čiščenje naprave ne uporabljajte visokotlačnih čistilnikov. Trd vodni curek lahko poškoduje dele naprave.

Naprave nikoli ne škropite z vodo – **nevarnost kratkega stika!**

2.1 Telesna primernost

Kdor dela z napravo, mora biti spočit, zdrav in v dobri telesni pripravljenosti.

Kdor se iz zdravstvenih razlogov ne sme naprezati, naj mu zdravnik svetuje, ali je delo z motorno napravo za njega primerno.

Po uživanju alkohola, zdravil ali drog, ki vplivajo na reakcijske sposobnosti, delo z napravo ni dovoljeno.

2.2 Pravilna uporaba

Puhalnik omogoča odstranjevanje listja, trave, papirja in podobnega, npr. v vrtovih, športnih stadionih, parkih ali dovoznih poteh.

Sesalni drobilnik pa je koncipiran za sesanje suhega listja in drugih lažjih in razsutih odpadkov.

Ne razpihujte in ne sesajte zdravju škodljivih materialov.

Naprave ne uporabljajte v zaprtih prostorih.

Uporaba naprave za druge namene ni dovoljena in lahko privede do nesreč ali okvar na napravi. Ne izvajajte nobenih sprememb na izdelku – tudi to lahko privede do nesreč ali okvar na napravi.

2.3 Pogoji uporabe



Z napravo ne delajte v dežju, snegu, ob nevihti in tudi ne v zelo mokrem ali vlažnem okolju. Naprave ne puščajte na dežju.

2.4 Oblačila in oprema

Nosite oblačila in opremo v skladu s predpisi.



Obleka mora biti namenska in ne sme ovirati gibanja. Primerna je tesno oprijeta obleka – kombinezon, nikakor ne delovna halja.



Ne nosite oblačil, šalov, kravati ali nakita, ki lahko zaidejo v odprtine za sesanje zraka. Dolge lase spnite in zavarujte tako, da bodo nad rameni.



Nevarnost poškodb zaradi vrtečega se rotorja ventilatorja. Pred demontiranjem zaščitne rešetke, sesalne cevi, pihalne cevi ali kolena vedno izklopite motor in izvlecite omrežni vtič. Počakajte, da se rotor ventilatorja ustavi.

Nosite obutev z grobim in nedrsnim podplatom.



OPOZORILO



Da bi zmanjšali nevarnost poškodb oči, je treba nositi tesno prilegajoča se očala v skladu s standardom EN 166. Bodite pozorni na pravilno prileganje zaščitnih očal.

Nosite "osebno" zaščito pred hrupom – npr. glušnike.

STIHL vam za ta namen ponuja obsežen program osebne zaščitne opreme.

2.5 Dodatni pribor

Dovoljena je montaža delov ali dodatnega pribora, ki jih dovoljuje STIHL za to napravo, ali tehnično enakovrednih izdelkov. V primeru vprašanj glede tega se obrnite na pooblaščenega prodajalca. Uporabljajte le kakovostne dele ali dodatni pribor. V nasprotnem primeru lahko pride do nesreči ali okvar na napravi.

STIHL priporoča uporabo originalnih STIHL-ovih delov in dodatnega pribora. Lastnosti le teh so optimalno prilagojene izdelku in potrebam uporabnika.

Ne izvajajte nobenih sprememb na motorni napravi – varnost je lahko tako ogrožena. Za poškodbe oseb in materialno škodo, ki bi nastala zaradi uporabe nedovoljenih priključkov, STIHL ne prevzema nobene odgovornosti.

2.6 Pred delom

Pregled naprave

- stikalo/prestavna ročica se morata dati na rahlo prestaviti v položaj **STOP** oz. **0**
- stikalo/prestavna ročica mora biti v položaju **STOP** oz. **0**
- Pihalna naprava mora biti montirana po predpisih
- za varno vodenje naprave morajo biti ročajji čisti in suhi ter brez olja in umazanije
- preverite stanje rotorja in ohišja ventilatorja – glej poglavje "Uporaba sesalne naprave"

Napravo je dovoljeno uporabljati le, če je varna za uporabo – **nevarnost nesrečel!**

Napravo uporabljajte le, če so vsi sestavni deli nepoškodovani in trdno montirani.

Obrabljeno ohišje ventilatorja (razpoke, luknje) lahko predstavlja nevarnost za poškodbe zaradi izstopajočih delcev. Pri poškodbah ohišja ventilatorja se obrnite na pooblaščenega prodajalca – STIHL priporoča pooblaščenega STIHL-ovega prodajalca

Ne izvajajte nobenih sprememb na napravah za upravljanje in varnostnih napravah

Električni priključek

Zmanjšanje nevarnosti električnega udara:

- napetost in frekvenca naprave (glej tipsko tablico) morata biti v skladu z napetostjo in frekvenco omrežja
- pregledjte priključni kabel, omrežni vtič in podaljšek kabla glede morebitnih poškodb. Poškodovanih električnih kablov, priključkov, vtičev ali napeljav, ki niso v skladu s predpisi, ni dovoljeno uporabljati
- električna priključitev je dovoljena samo na vtičnico, ki je instalirana po predpisih
- izolacija priključkov in kabelskih podaljškov ter električnih vtičev mora biti brezhibna
- omrežnega vtiča, priključnega kabla in podaljška kabla ter električnih vtičnih spojev nikoli ne prijemajte z mokrimi rokami

Priključne kable in kabelske podaljške je treba strokovno položiti:

- upoštevajte minimalne premere posameznih kablov – glej "Električni priključek naprave"
- Priključni kabel položite in označite tako, da se ne more poškodovati in ogrožati oseb – **nevarnost spotikanja!**
- uporaba neprimernih kabelskih podaljškov je lahko nevarna. Uporabljajte samo podaljške kablov, ki so dovoljeni za ta namen, so ustrezno označeni in imajo ustrezen premer
- vtič in priključek kabelskega podaljška morata biti zaščitena pred vodo in ne smeta ležati v vodi
- ne smejo se drgniti ob robove, koničaste ali ostre predmete
- ne smejo se mečkati pod špranjami vrat ali oken
- pri prepletenih kablil – izvlecite omrežni vtič in razvozlajte kabel

- kabske bobne vedno do konca odvijte, da boste tako preprečili nevarnost požara zaradi pregrevanja

2.7 Drža in vodenje naprave

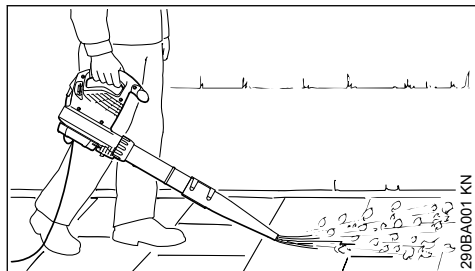

Puhalnik je namenjen uporabi z eno roko. Puhalnik je namenjen uporabi z eno roko. Uporabnik lahko puhalnik nositi z desno ali levo roko za upravljalni ročaj.

Napravo vedno držite trdno z obema rokama.



Napravo uporabljajte samo s kompletno montirano pihalno cevjo – **Nevarnost poškodb!**

Okrogla šoba je še posebej primerna za neraven teren (npr. na travniku in trati).

Ploščata šoba (priložena ob dobavi ali na voljo kot posebni pribor) proizvaja ploščat zračni tok, ki ga lahko usmerite na točno določeno mesto; Uporablja se največ pri razpihovanju ravnih površin, ki so pokrite z ostružki, listjem, porezano travo in podobnim materialom.

2.8 Uporaba sesalne naprave

Upoštevajte navodila za montažo v ustreznem poglavju teh navodil za uporabo.

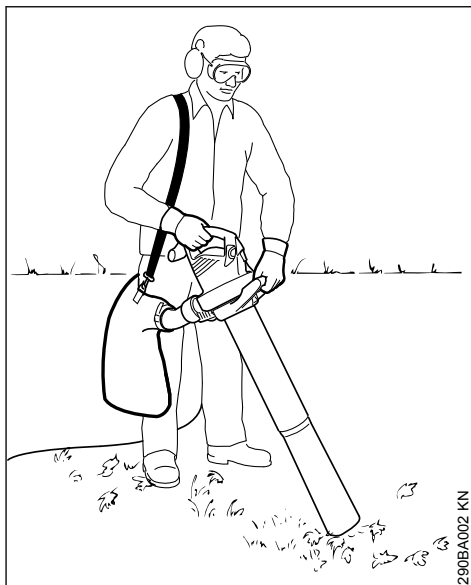

Sesalni drobilnik je namenjen uporabi z dvema rokama. Uporabnik mora napravo nositi z desno roko za upravljalni ročaj in z levo roko za ročaj objemne matice.

Nosilni pas lovilne vreče obesite preko desnega ramena – ne nosite je preko križa, da boste lahko v primeru sile napravo skupaj z lovilno vrečo hitro odvrgli iz sebe.

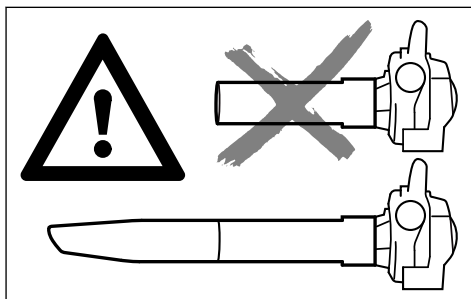

Napravo uporabljajte samo s kompletno montirano sesalno cevjo in montirano, zaprto lovilno vrečo – **nevarnost poškodb!**



Ne sesajte gorečih materialov (n.pr. vročega pepela, tečih cigaretnih ogorkov) – **nevarnost poškodb z ognjem!**



Nikoli ne sesajte vnetljivih tekočin (npr. goriva) ali materialov, prepojenih z vnetljivimi snovmi – **nevarnost smrti!**

nih poškodb zaradi ognja ali eksplozije!

OBVESTILO

Pri sesanju abrazivnega materiala (kot je pesek, kamni itd.) sta rotor ventilatorja in ohišje ventilatorja izpostavljena posebno visoki stopnji obrabe. Ta obraba se kaže kot močno zmanjšana moč sesanja. V takšnem primeru se obrnite na pooblaščenega prodajalca. STIHL priporoča pooblaščenega prodajalca STIHL.

Pri sesanju mokrega listja se lahko ventilator ali koleno zamašita.

Za odstranjevanje zamašitev naprave:

- izklopite napravo in izvlecite omrežni vtič
- Demontirajte koleno in sesalno cev – glejte "Sestavljanje sesalnega drobilnika"
- Očistite koleno in ohišje ventilatorja

2.9 Med delom



Pri poškodbah omrežnega priključnega kabla takoj izvlecite omrežni vtič – **življenjsko nevarno zaradi električnega udara!**

Čez priključni kabel se ne vozite, ga ne stiskajte, ne vlecite itd., saj ga lahko poškodujete.

Omrežnega vtiča ne vlecite iz vtičnice za kabel, primite za vtič.

Omrežnega vtiča in električnega kabla se dotikajte samo s suhimi rokami.

Pri grozeči nevarnosti oz. v sili – prestavite prestavno ročico/stikalo v položaj **STOP** oz. **0**.

Z napravo naj upravlja samo ena oseba – ne dovolite zadrževanja drugih oseb v delovnem območju

Otroci, živali in gledalci naj se ne zadržujejo v bližini naprave.



V krogu 15 m se ne smeje zadrževati druge osebe – zaradi stran letečih predmetov **nevarnost poškodb!**

To razdaljo upoštevajte tudi pri predmetih (vozilih, okenskih steklih) – **nevarnost materialne škode!**

Nikoli ne pihajte v smeri drugih oseb ali živali – naprava lahko z veliko hitrostjo s tal dvigne manjše predmete – **nevarnost poškodb!**

Pri sesanju in drobljenju (na prostem in na vrtu) pazite na male živali in jih ne ogrožajte.

Naprave nikoli ne puščajte nenadzorovane.

Pri delu z napravo počasi korakajte naprej – vedno opazujte izhod pihalne cevi – nikoli ne hodite vzvratno in ne tecite – **nevarnost spotaknitve!**

Priključni kabel naj bo vedno za napravo – ne hodite vzvratno ali ne tecite – **nevarnost spotikanja!**

Izogibajte se nenormalni drži telesa in vedno pazite na ravnotežje. Vedno poskrbite za varno stojlišče.

Previdno na pobočjih in na neravnem terenu – **nevarnost zdrsa!**

Pazite na ovire: umazanijo, drevesne šture, korenine, jarke – **nevarnost spotikanja!**

Ne delajte na lestvi in ne na nestabilnem terenu.

Pri uporabi zaščite sluha je potrebna povečana previdnost in pozornost – ker je s tem okrnjena sposobnost dojemanja opozorilnih zvokov (klic, signalnih tonov ipd.).

Delajte mirno in premissijeno – le ob dobri svetlobi in vidljivosti. Delajte preudarno, ne ogrožajte drugih.

Naredite pravočasno odmore, da bi preprečili utrujenost in izčrpanost – **nevarnost nesreče!**

Pri razpihovanju večjih količin prašnega materiala lahko pride do naelektrjenja. Naelektren material se lahko pri neugodnih pogojih (npr. zelo suho okolje) nenadoma razelektri.

Pri močnem prašenju nosite protiprašno masko.

Pri sesanju neprimernega materiala lahko rotor ventilatorja zablokira. Takoj izklopite napravo in izvlecite omrežni vtič. Šele za tem odstranite zablokiran material.

Ne potiskajte nobenih predmetov skozi zaščitno mrežo ali šobo v notranjost ohišja ventilatorja. Te predmete lahko z veliko hitrostjo zažene skozi ventilator – **nevarnost poškodb!**

Pri občutnih spremembah v delovanju naprave (npr. večje vibracije) prekinite delo in odpravite vzroke za te spremembe.

V primeru, ko je bila naprava izpostavljena uporabi, ki ni v skladu s predpisi (npr. sili zaradi udarca ali padca), obvezno pred nadaljnjo uporabo preverite varno in brezhibno delovanje – glej tudi "Pred zagonom". Še posebej preverite brezhibno delovanje varnostnih naprav. Naprave, ki ni varna za nadaljnjo uporabo, ni dovoljeno uporabljati še naprej. V primeru dvomov nemu-

doma poiščite pomoč pri pooblaščenem prodajalcu.

Če se naprava znova zažene (se ne izklopi), ko prestavna ročica ni več pritisnjena – izvlecite vtič iz vtičnice in se obrnite na pooblaščenega prodajalca STIHL. Naprava je pokvarjena.

Preden zapustite napravo: izklopite napravo – izvlecite električni vtič.

2.10 Po končanem delu

Izvlecite omrežni vtič iz vtičnice.

Omrežnega vtiča ne vlecite iz vtičnice za kabel, primate za vtič.

Z naprave očistite prah in umazanijo – ne uporabljajte sredstev, ki topijo maščobe.

2.11 Vibracije

Daljša uporaba naprave lahko privede do vibracijsko pogojenih motenj prekrvavitve rok ("Raynaud sindrom").

Splošno veljavnega časa uporabe ni možno določiti, saj je ta odvisen od številnih dejavnikov.

Čas uporabe se podaljša z:

- zaščito rok (tople rokavice)
- odmori

Čas uporabe se skrajša pri:

- nagnjenju k slabi prekrvavitvi (znaki: pogosto hladni prsti in mravljinci)
- nižjih zunanjih temperaturah
- uporabi velike prijemalne sile (močan prijem ovira prekrvavitve)

Pri redni in daljši uporabi naprave in pri ponavljajočem pojavu določenih simptomov (na primer mravljinčenju) svetujemo zdravniški pregled.

2.12 Vzdrževanje in popravila



OPOZORILO



Pred vsakim delom na napravi: izvlecite omrežni vtič iz vtičnice.

- Uporabljajte le kakovostne nadomestne dele. V nasprotnem primeru lahko pride do nesreč ali poškodb na napravi. V primeru dodatnih vprašanj se obrnite na pooblaščenega prodajalca.
- Zaradi preprečevanja nesreč lahko dela na napravi (npr. zamenjavo poškodovanega priključnega kabla) izvaja samo pooblaščen električar.

Plastične dele očistite s krpo. Ostra in močna čistila lahko poškodujejo plastiko.

Po potrebi očistite režo za hladen zrak v ohišju motorja.

Napravo redno vzdržujte. Izvajajte le vzdrževalna dela in popravila, ki so opisana v navodilih za uporabo. Vsa preostala dela naj opravi pooblaščen prodajalec.

STIHL priporoča uporabo originalnih nadomestnih delov. Lastnosti le-teh so optimalno prilagojene napravi in potrebam uporabnika.

STIHL priporoča, da vzdrževalna dela in popravila izvaja samo pooblaščen prodajalec STIHL. Pooblaščenim STIHL-ovim prodajalcem ponujamo redna šolanja in tehnične informacije.

3 Sestavljanje pihalnika

- ▶ Iz vtičnice izvlecite omrežni vtič.

3.1 Montiranje pihalne cevi

BGE 71, BGE 81:

Pihalnik se lahko vklopi samo, če je pihalna cev pravilno montirana. Objemna matica aktivira stikalo, ki sklene tokokrog za zagon motorja.

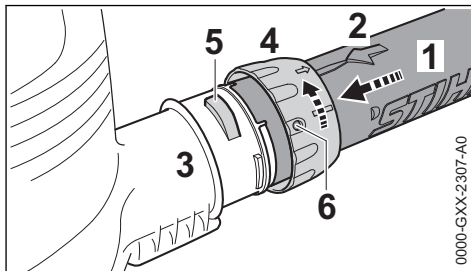

- ▶ Poravnajte izvrtine. Puščica (2) se mora nahajati na zgornji strani pihalne cevi (1).
- ▶ Vtaknite pihalno cev (1) do konca v nastavek (3) ohišja ventilatorja.
- ▶ Potisnite objemno matico (4) preko nastavka (3) ohišja ventilatorja in jo zavrtite v smeri puščice, da se jeziček (5) zatakne v odprtino (6) objemne matice.

BGE 71, BGE 81:

- ▶ Varnostno stikalo se slišno aktivira.

3.2 Montiranje šobe

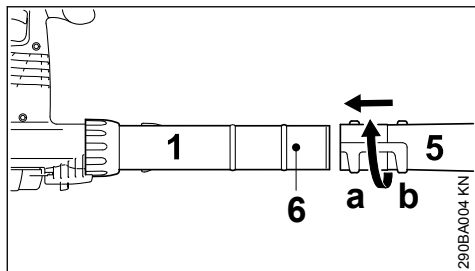

- ▶ Potisnite šobo (5) v položaj (a) (dolgo) ali položaj (b) (kratko) do zatiča (6) na pihalno cev (1) in jo zapahnite v smeri puščice.

3.3 Demontaža pihalne cevi

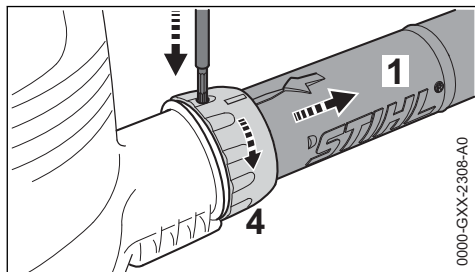

- ▶ Izklopite motor.
- ▶ S primernim orodjem pritisnite varovalo skozi odprtino na objemni matici.
- ▶ Objemno matico (4) zavrtite do konca v smeri puščice.
- ▶ Snemite pihalno cev (1).

4 Sestavljanje sesalnega drobilnika

Sesalni drobilnik je mogoče vklopiti samo, če sta koleno in sesalna cev pravilno montirana. Objemni matici aktivirata stikalo, ki sklene tokokrog za zagon motorja.

- ▶ Iz vtičnice izvlcite omrežni vtič.

4.1 Montaža kolena



Zadrga na lovilni vreči mora biti zaprta

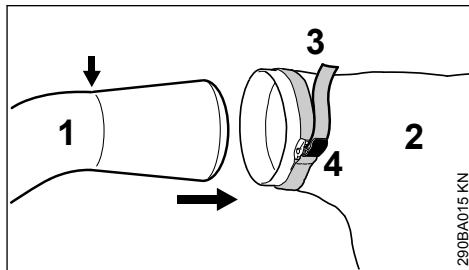

- ▶ Potisnite koleno (1) do oznake (puščica) v lovilno vrečo (2).
- ▶ Zategnite trak (3) na lovilni vreči in pritisnite zaponko (4) navzdol.

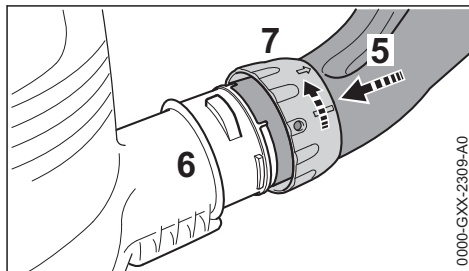

- ▶ Poravnajte izvrtine.
- ▶ Vtaknite koleno (5) do konca v nastavek (6) ohišja ventilatorja.
- ▶ Potisnite objemno matico (7) preko nastavka (6) ohišja ventilatorja in jo zavrtite do konca v smeri puščice. Varnostno stikalo se slišno aktivira.

4.2 Sestavljanje sesalne cevi

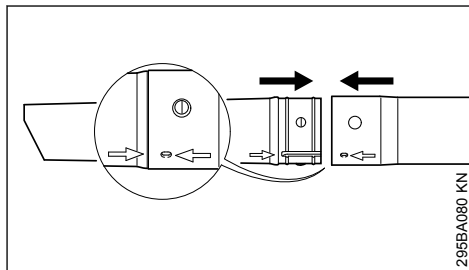

- ▶ Poravnajte sesalno cev in podaljšek cevi s puščicami, ju sestavite in zatakните.

4.3 Montaža sesalne cevi

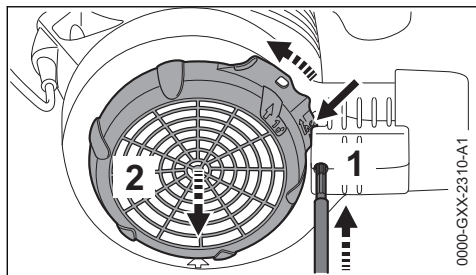

- ▶ Izklopite motor.
- ▶ S primernim orodjem pritisnite varovalo (1) skozi odprtino.
- ▶ Jeziček (puščica) potisnite proti ohišju ventilatorja in ga držite pritisnjena.
- ▶ Zaščitno rešetko (2) zavrtite do konca v smeri puščice in jo snemite.

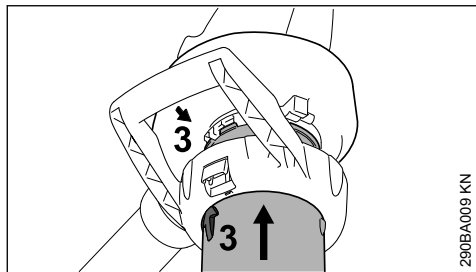

- ▶ Namestite puščice (3), da se pokrivajo
- ▶ Vstavite sesalno cev do konca v sesalno odprtino ohišja ventilatorja.

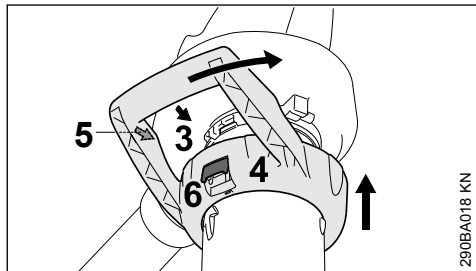

- ▶ Potisnite roč (4) čez sesalno odprtino ohišja ventilatorja.
- ▶ Poravnajte puščici (3) in (5).
- ▶ Zavrtite roč (4) v smeri puščice, da zaskočna ročica (6) na ohišju ventilatorja slišno zaskoči.

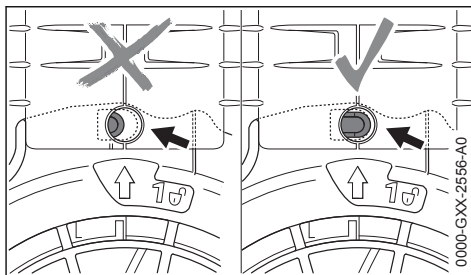

Varovalo (puščica) ob pravilni montaži ni potisnjeno navznoter.

4.4 Demontaža prirobnice

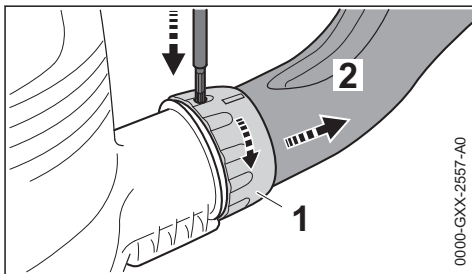

- ▶ Izklop motorja
- ▶ S primernim orodjem pritisnite varovalo skozi odprtino.
- ▶ Objemno matico (1) zavrtite do konca v smeri puščice.
- ▶ Snemite koleno (2).

4.5 Demontaža sesalne cevi

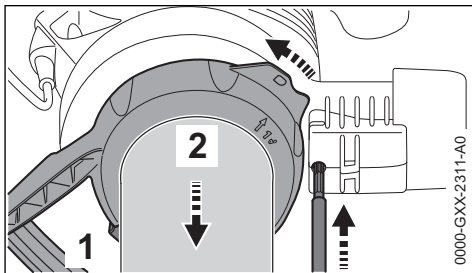

- ▶ Izklop motorja
- ▶ S primernim orodjem pritisnite varovalo skozi odprtino.
- ▶ Aktivirajte zaskočno ročico (1) in zavrtite roč (2) do konca v smeri puščice.
- ▶ Roč snemite skupaj s sesalno cevjo.

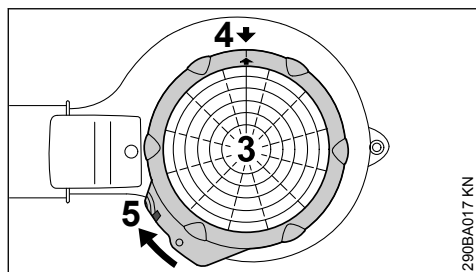

- ▶ Zaščitno rešetko (3) namestite na sesalno odprtino ohišja ventilatorja.
- ▶ namestite puščice (4), da se pokrivajo
- ▶ Zavrtite zaščitno rešetko (3) v smeri puščice, da jeziček (5) na ohišju ventilatorja zaskoči.

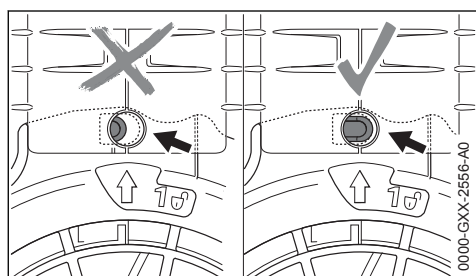

Varovalo (puščica) ob pravilni montaži ni potisnjeno navznoter.

5 Električni priključek naprave

Napetost in frekvenca naprave (glej tipsko tablico) morata biti v skladu z napetostjo in frekvenco omrežnega priključka.

Minimalna zaščita omrežnega priključka mora biti izvedena v skladu z navedbami v tehničnih podatkih – glej "Tehnični podatki".

Naprava mora biti priključena na električno napajanje preko zaščitnega stikala za okvarni tok, ki prekine dovod toka, če odvodni tok k zemlji prekorači 30 mA.

Omrežni priključek mora ustrezati predpisom IEC 60364 ter predpisom, ki veljajo v vaši državi.

5.1 Kabelski podaljšek

Izvedba kebeljskega podaljška mora izpolnjevati vsaj enake lastnosti kot priključni kabel na napravi. Upoštevajte oznako izvedbe (oznaka tipa) na priključnem kablu.

Žile v kablu morajo glede na omrežno napetost in dolžino napeljave imeti spodaj naveden minimalni premer.

Dolžina kabla	Minimalni premer
220 V – 240 V:	
do 20 m	1,5 mm ²
20 m do 50 m	2,5 mm ²
100 V – 127 V:	
do 10 m	AWG 14 / 2,0 mm ²
10 m do 30 m	AWG 12 / 3,5 mm ²

5.2 Razbremenitev vleka kabla

Razbremenitev vleka kabla varuje priključni kabel pred poškodbami.

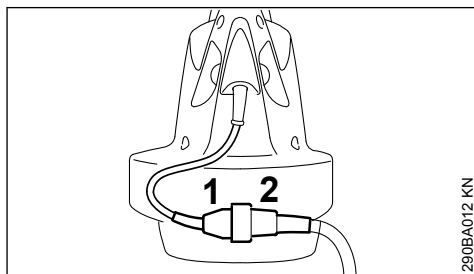

- ▶ vtaknite omrežni vtič (1) v priključek (2) kabelskega podaljška

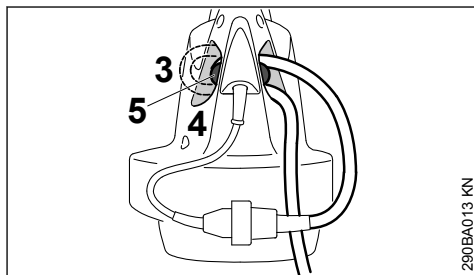

- ▶ s podaljškom kabla naredite zanko
- ▶ potegnite zanko (3) skozi odprtino (4)
- ▶ napeljite zanko preko kavlja (5) in jo zategnite

5.3 Priključitev na omrežno vtičnico

Pred priključitvijo na električno napajanje preverite, ali je naprava izklopljena – glej "Izklop naprave"

- ▶ vtaknite omrežni vtič kabelskega podaljška v vtičnico, ki mora biti instalirana po predpisih

6 Vklop naprave

- ▶ Zavzemite stabilen in varen položaj
- ▶ Napravo držite v delovnem položaju

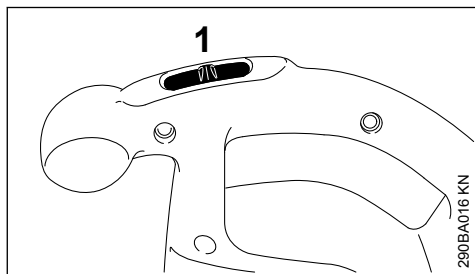
BGE 61, BGE 71, SHE 71

- ▶ Postavite stikalo (1) v položaj I ali II (položaj II glede na opremo)

Pri napravah s položajem stikala I:

I = polna moč pihanja

Pri napravah s položajem stikala I in II:

I = polovična moč pihanja

II = polna moč pihanja

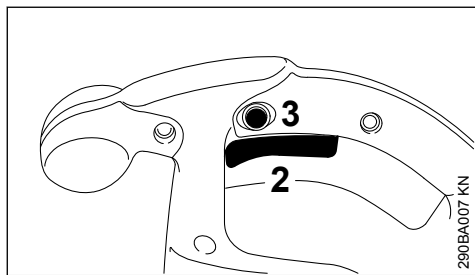
BGE 81, SHE 81

- ▶ Pritisnite prestavno ročico (2) na upravljalnem ročaju

Moč pihanja in sesanja lahko regulirate brezstopenjsko.

S pritiskom nastavnega gumba (3) lahko prestavno ročico (2) zataknete v položaj maksimalne moči sesanja in pihanja.

7 Izklop naprave

Pri daljših odmorih – izvečite omrežni vtič.

Ko naprave ne uporabljate več, jo odložite tako, da nikogar ne ogroža.

Napravo zavarujte pred nedovoljeno uporabo.

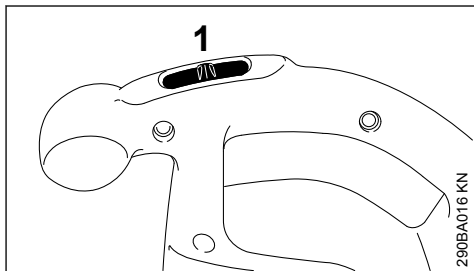
BGE 61, BGE 71, SHE 71

- ▶ Postavite stikalo (1) v položaj 0

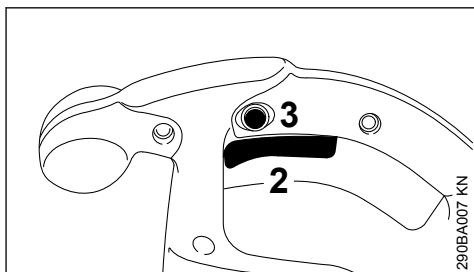
BGE 81, SHE 81

- ▶ Spustite prestavno ročico (2) na upravljalnem ročaju

Pri zataknenem nastavnem gumbu (3) prestavno ročico na kratko pritisnite do konca in jo izpustite.

8 Shranjevanje naprave

- ▶ Napravo temeljito očistite
- ▶ Shranite napravo na suhem in varnem mestu. Napravo zaščitite pred nedovoljeno uporabo (npr. pred otroci)

9 Napotki za vzdrževanje in nego

Naslednji podatki se nanašajo na normalne razmere pri uporabi. Pri oteženih pogojih dela (močno prašenje, itd.) in daljših delovnih časih, je potrebno navedene časovne razmake ustrezno skrajšati.		pred vsako uporabo	po končanem delu oz. dnevno	tedensko	mesečno	letno	pri mošnjah	pri poškodbah	po potrebi
Celotna naprava	vizualni pregled (stanje)	x							
	očistite		x						
Upravljalni ročaj	preizkusite delovanje	x							
Ssesalne odprtine za hladni zrak	očistite								x
Varnostna nalepka	zamenjajte							x	

10 Zmanjševanje obrabe in preprečevanje poškodb

Upoštevanje navedb v teh navodilih za uporabo preprečuje prekomerno obrabo in poškodbe na napravi.

Uporaba, vzdrževanje in shranjevanje naprave mora biti izvedeno skrbno, kot je to opisani v teh navodilih za uporabo.

Za vso nastalo škodo, ki bi nastala zaradi neupoštevanja varnostnih napotkov, navodil za uporabo in napotkov za vzdrževanje, odgovarja uporabnik sam. To velja še posebej za:

- s strani proizvajalca STIHL nedovoljenih sprememb na izdelku
- uporabo orodja in dodatnega pribora, ki ga ne dovoljuje STIHL in je neustrezen ter kakovostno manj vreden
- uporabo naprave, ki ni v skladu s predpisi
- uporabo naprave za športne in tekmovale prireditve
- poškodbe, ki so posledica nadaljnje uporabe že poškodovanih delov naprave

10.1 Vzdrževalna dela

Vsa vzdrževalna dela, ki so opisana v poglavju "Napotki za vzdrževanje in nego" je potrebno izvajati redno. V kolikor ta vzdrževalna dela ne more izvesti uporabnik sam, je potrebno pooblastiti pooblaščenega STIHL-ovega prodajalca.

STIHL priporoča izvajanje vzdrževalnih del in popravil izključno s strani pooblaščenega prodajalca.

STIHL. Pooblaščenim prodajalcem STIHL ponujamo redna šolanja in tehnične informacije.

V primeru, da se ta dela ne izvedejo pravočasno ali pa se ne izvedejo strokovno lahko nastane škoda, za katero je odgovoren uporabnik sam.

Sem spadajo poškodbe, kot so:

- poškodbe na elektromotorju kot posledica nepravočasnega in nepravilnega servisiranja (npr. nezadostno čiščenje cevi za dovod hladnega zraka)
- poškodbe zaradi nepravilnega električnega priključka (napetost, neustrezno dimenzionirani kabli)
- korozija in druge poškodbe, ki so posledica nepravilnega shranjevanja naprave
- poškodbe na napravi kot posledica uporabe nekakovostnih in manjvrednih nadomestnih delov

10.2 Obrabni deli

Nekateri deli naprave se normalno obrabljajo kljub pravilni uporabi in jih je potrebno pravočasno zamenjati glede na vrsto in trajanje uporabe. Sem spadajo:

- ventilator
- lovilna vreča

11 Pomembni sestavni deli

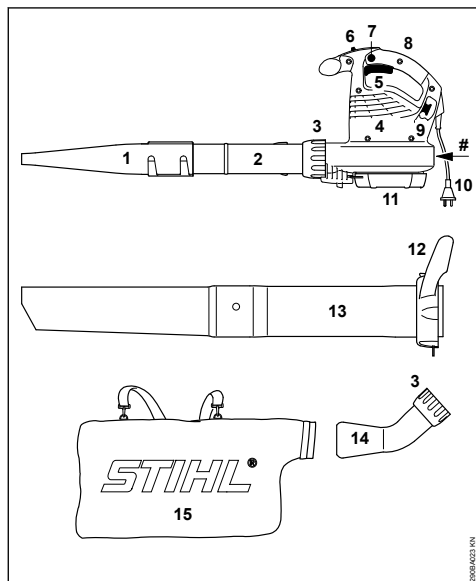

- 1 Ploščata šoba
 - 2 Pihalna cev
 - 3 Objemna matica
 - 4 Sesalne odprtine za hladen zrak
 - 5 Preklopna ročica (samo BGE 81, SHE 81)
 - 6 Stikalo (samo BGE 61, BGE 71, SHE 71)
 - 7 Nastavni gumb (samo BGE 81, SHE 81)
 - 8 Upravljalna ročica
 - 9 Kljuka za razbremenitev napetosti kabla
 - 10 Omrežni vtič
 - 11 Zaščitna rešetka
 - 12 Objemna matica s prijemom*
 - 13 Sesalna cev*
 - 14 Koleno*
 - 15 Lovilna vreča*
- # serijska številka stroja

12 Tehnični podatki

12.1 Motor BGE 61

Izvedba 120 V

Podatki za električni priključek 120 V, 60 Hz,
9,2 A
Varovalka 15 A
Moč 1100 W
Zaščitni razred II □

Izvedba 240 V

Podatki za električni priključek 240 V, 50 Hz,
4,8 A
Varovalka 10 A
Moč 1100 W
Zaščitni razred II □

12.2 Motor BGE 71 / SHE 71

Izvedba 120 V

Podatki za električni priključek 120 V, 60 Hz,
9,2 A
Varovalka 15 A
Moč 1100 W
Zaščitni razred II □

Izvedba 230 V

Podatki za električni priključek 230 V, 50 Hz,
4,8 A
Varovalka 10 A
Moč 1100 W
Zaščitni razred II □

Izvedba 230 V - 240 V

Podatki za električni priključek 230 V - 240 V,
50 Hz, 4,8 A
Varovalka 10 A
Moč 1100 W
Zaščitni razred II □

12.3 Motor BGE 81 / SHE 81

Izvedba 230 V

Podatki za električni priključek 230 V, 50 Hz,
6,1 A
Varovalka 10 A
Moč 1400 W
Zaščitni razred II □

Izvedba 230 V - 240 V

Podatki za električni priključek 230 V - 240 V,
50 Hz, 6,1 A
Varovalka 10 A
Moč 1400 W
Zaščitni razred II □

12.4 Maksimalen pretok zraka

	Pihanje	Sesanje
BGE 61	670 m ³ /h	- - -
BGE 71:	670 m ³ /h	580 m ³ /h
BGE 81	750 m ³ /h	650 m ³ /h
SHE 71	670 m ³ /h	580 m ³ /h
SHE 81	750 m ³ /h	650 m ³ /h

* Dodatni pribor za SHE, posebni pribor za BGE

12.5 Hitrost zraka s šobo

	Pihanje
BGE 61	66 m/s
BGE 71:	66 m/s
BGE 81	76 m/s
SHE 71	58 m/s
SHE 81	67 m/s

12.6 Mere

Širina	210 mm
Višina	334 mm
Globina	330 mm

12.7 Teža

BGE 61	3,0 kg
BGE 71:	3,0 kg
BGE 81	3,3 kg
SHE 71	4,1 kg
SHE 81	4,4 kg

12.8 Vrednosti hrupa in vibracij

Za izračun vrednosti hrupa in vibracij se upošteva nominalno najvišje število vrtljajev med obratovanjem.

Dodatne podatke za izpolnitev direktive o obveznostih delodajalcev glede vibracij 2002/44/ES si ogledajte na www.stihl.com/vib/.

12.8.1 Trajna raven zvočnega tlaka L_p v skladu s standardom EN 50636-2-100

	Pihanje	Sesanje
BGE 71	85 dB(A)	85 dB(A)
BGE 81	89 dB(A)	88 dB(A)
SHE 71	85 dB(A)	85 dB(A)
SHE 81	89 dB(A)	88 dB(A)

12.8.2 Raven zvočne moči L_w v skladu s standardom EN 50636-2-100

	Pihanje	Sesanje
BGE 71	100 dB(A)	101 dB(A)
BGE 81	103 dB(A)	103 dB(A)
SHE 71	100 dB(A)	101 dB(A)
SHE 81	103 dB(A)	103 dB(A)

12.8.3 Vrednost vibracij a_{hv} v skladu s standardom EN 50636-2-100

Pihanje

	ročaj desno
BGE 71	1 m/s ²
BGE 81	4,1 m/s ²
SHE 71	1 m/s ²
SHE 81	4,1 m/s ²

Sesanje

	Ročaj desno	Ročaj levo
BGE 71	0,8 m/s ²	1,2 m/s ²
BGE 81	2,6 m/s ²	5,6 m/s ²

	Ročaj desno	Ročaj levo
SHE 71	0,8 m/s ²	1,2 m/s ²
SHE 81	2,6 m/s ²	5,6 m/s ²

Za dovoljen trajni nivo hrupa in nivo hrupa ob obremenitvi znaša K-vrednost v skladu s smer-nico 2006/42/ES = 2,0 dB(A); za vrednost vibracij pa znaša K-vrednost v skladu s smer-nico 2006/42/ES = 2,0 m/s².

12.9 REACH

REACH je oznaka za odredbo ES za registracijo, oceno in dovoljenje kemikalij.

Za informacije o skladnosti z Uredbo REACH (ES) št. 1907/2006 glejte

www.stihl.com/reach

13 Navodila za popravilo

Uporabniki te naprave lahko izvajajo samo vzdrževalna dela in servise, ki so navedena v navodilih za uporabo. Ostala popravila lahko izvajajo samo pooblaščen prodajalci.

STIHL priporoča izvajanje vzdrževalnih del in popravil izključno s strani pooblaščenega prodajalca STIHL. Pooblaščenim prodajalcem STIHL ponujamo redna šolanja in tehnične informacije.

Pri popravilih je dovoljena samo uporaba nadomestnih delov, ki jih dovoljuje STIHL za to napravo ali pa tehnično enakovrednih izdelkov. Uporabljajte le kakovostne nadomestne dele. V nasprotnem primeru lahko pride do nesreč ali okvar na napravi.

STIHL priporoča uporabo originalnih nadomestnih delov.

STIHL-ove originalne nadomestne dele boste prepoznali po STIHL-ovi številki nadomestnega dela, po napisu **STIHL** in po STIHL-ovi oznaki nadomestnega dela  (na manjših delih je lahko samo oznaka).

14 Odstranjevanje v odpad

Informacije glede odstranjevanja so na voljo pri lokalni upravi ali pooblaščenem prodajalcu STIHL.

Neppravilno odstranjevanje lahko škoduje zdravju in obremeni okolje.

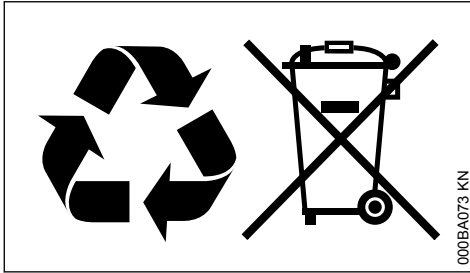

- ▶ Izdelke STIHL vključno z embalažo odnesite na ustrezno zbirno mesto za recikliranje v skladu z lokalnimi predpisi.
- ▶ Ne odvrzite med gospodinjne odpadke.

15 Izjava EU o skladnosti

ANDREAS STIHL AG & Co. KG
Badstr. 115
D-71336 Waiblingen

Nemčija

z izključno odgovornostjo izjavlja, da

Izvedba: Električni pihalnik Električni
drobilnik
Znamka izdelovalca: STIHL
Tip: BGE 61
BGE 71:
BGE 81
SHE 71
SHE 81
Identifikacija serije: 4811

ustreza ustreznim določbam direktiv 2011/65/EU, 2006/42/ES, 2000/14/ES in 2014/30/EU in je bil razvit in izdelan v skladu z na datum proizvodnje veljavnimi različicami standardov:

EN 50636-2-100, EN 55014-1, EN 55014-2,
EN 60335-1, EN 61000-3-2, EN 61000-3-3

Za ugotavljanje izmerjene in zajamčene ravni zvočne moči je bilo postopano v skladu z direktivo 2000/14/ES, Priloga V.

Izmerjena raven zvočne moči

BGE 71:	98 dB(A)
BGE 81:	101 dB(A)
SHE 71:	98 dB(A)
SHE 81:	100 dB(A)

Zajamčena raven zvočne moči

BGE 71:	100 dB(A)
BGE 81:	103 dB(A)
SHE 71:	100 dB(A)
SHE 81:	102 dB(A)

Tehnična dokumentacija shranjena pri:

ANDREAS STIHL AG & Co. KG

Produktzulassung

Letnica izdelave, država izvora in serijska številka so navedeni na napravi.

Waiblingen, 15.7.2021

ANDREAS STIHL AG & Co. KG

za

Dr. Jürgen Hoffmann

Vodja oddelka Produktzulassung Predpisi o izdelkih



16 Izjava UKCA o skladnosti

ANDREAS STIHL AG & Co. KG
Badstr. 115
D-71336 Waiblingen

Nemčija

z izključno odgovornostjo izjavlja, da

Izvedba: Električni pihalnik Električni
drobilnik
Znamka izdelovalca: STIHL
Tip: BGE 61
BGE 71:
BGE 81
SHE 71
SHE 81
Identifikacija serije: 4811

je v skladu z ustreznimi določbami uredb Združenega kraljestva The Restriction of the Use of Certain Hazardous Substances in Electrical and Electronic Equipment Regulations 2012, Supply of Machinery (Safety) Regulations 2008, Noise Emission in the Environment by Equipment for use Outdoors Regulations 2001 in Electromagnetic Compatibility Regulations 2016 in je bil razvit in izdelan v skladu z na datum proizvodnje veljavnimi različicami naslednjih standardov:

EN 50636-2-100, EN 55014-1, EN 55014-2,
EN 60335-1, EN 61000-3-2, EN 61000-3-3

Za določitev izmerjene in zajamčene ravni zvočne moči je bila upoštevana uredba Združenega kraljestva Noise Emission in the Environment by Equipment for use Outdoors Regulations 2001, Schedule 8.

Izmerjena raven zvočne moči

BGE 71:	98 dB(A)
BGE 81:	101 dB(A)
SHE 71:	98 dB(A)
SHE 81:	100 dB(A)

Zajamčena raven zvočne moči

BGE 71:	100 dB(A)
BGE 81:	103 dB(A)
SHE 71:	100 dB(A)
SHE 81:	102 dB(A)

Tehnična dokumentacija shranjena pri:

ANDREAS STIHL AG & Co. KG

Letnica izdelave, država izvora in serijska številka so navedeni na napravi.

Waiblingen, 15.7.2021

ANDREAS STIHL AG & Co. KG

za



Dr. Jürgen Hoffmann

Vodja oddelka Produktzulassung Predpisi o izdelkih

**UK
CA**

www.stihl.com



0458-290-9521-B



0458-290-9521-B