

STIHL RLE 240

STIHL



2 - 19	Uputa za uporabu
19 - 37	Návod k použití
37 - 54	Használati utasítás
55 - 72	Návod na obsluhu
72 - 92	Инструкция по эксплуатации
92 - 108	Lietošanas instrukcija
108 - 127	Інструкція з експлуатації
127 - 146	Қолдану нұсқаулығы
146 - 165	οδηγίες χρήσης
166 - 181	Kasutusjuhend
181 - 198	Ekspluatavimo instrukcija
198 - 217	Ръководство за употреба
217 - 235	Instrucțiuni de utilizare
235 - 251	Uputstvo za upotrebu
252 - 268	Navodilo za uporabo



Popis sadržaja

1	Predgovor.....	2
2	Informacije uz ovu uputu za uporabu.....	2
3	Pregled.....	3
4	Upute o sigurnosti u radu.....	3
5	Priprema prozračivača travnjaka za rad.....	8
6	Sastavljanje prozračivača travnjaka.....	8
7	Namještanje prozračivača travnjaka za korisnika.....	9
8	Priključivanje prozračivača travnjaka na električnu mrežu.....	10
9	Uključivanje i isključivanje prozračivača travnjaka.....	10
10	Provjera prozračivača travnjaka.....	11
11	Rad s prozračivačem travnjaka.....	11
12	Nakon rada.....	12
13	Transport.....	13
14	Pohranjivanje/skladištenje.....	13
15	Čistiti.....	14
16	Održavati.....	14
17	Popravljacki.....	15
18	Odkloniti smetnje/kvarove.....	15
19	Tehnički podaci.....	15
20	Pričuvni dijelovi i pribor.....	16
21	Zbrinjavanje.....	16
22	EU-izjava o sukladnosti.....	16
23	Adrese.....	17
24	Sigurnosno-tehničke napomene za prozračivača travnjaka.....	17

1 Predgovor

Cijenjeni kupci!

hvala vam što ste se odlučili za proizvod tvrtke STIHL. Mi razvijamo i proizvodimo svoje proizvode prema vrhunskim standardima kvalitete, u skladu s potrebama naših klijenata. Tako nastaju vrhunski pouzdani proizvodi prikladni i za najzahtjevnije radove.

STIHL znači i vrhunsku kvalitetu servisa. Naše ovlaštene trgovine jamče stručno savjetovanje i upute, kao i sveobuhvatnu tehničku pomoć.

STIHL se izričito zalaže za održiv i odgovoran odnos prema prirodi. Ove Upute za uporabu pomažu vam da svoje STIHL proizvode koristite sigurno i ekološki tijekom dužeg perioda.

Zahvaljujemo vam na povjerenju i želimo vam puno zadovoljstva pri radu s proizvodom STIHL.



Dr. Nikolas Stihl

VAŽNO! PRIJE UPOTREBE PROČITATI I POHRANITI.

2 Informacije uz ovu uputu za uporabu

2.1 Primjenjivi dokumenti

Primjenjuju se lokalni sigurnosni propisi.

2.2 Označavanje upozornih uputa u tekstu

OPASNOST

- Uputa upućuje na opasnosti, koje mogu uzrokovati teške ozljede ili smrt.
 - Navedene mjere mogu spriječiti teške ozljede ili smrt.

UPOZORENJE

- Uputa upućuje na opasnosti, koje **moгу** uzrokovati teške ozljede ili smrt.
 - Navedene mjere mogu spriječiti teške ozljede ili smrt.

UPUTA

- Uputa upućuje na opasnosti, koje mogu uzrokovati štete na stvarima.
 - Navedene mjere mogu spriječiti štete na stvarima.

2.3 Simboli u tekstu



Ovaj simbol upućuje na poglavlje u ovoj uputi za uporabu.

3 Pregled

3.1 Proračivač travnjaka

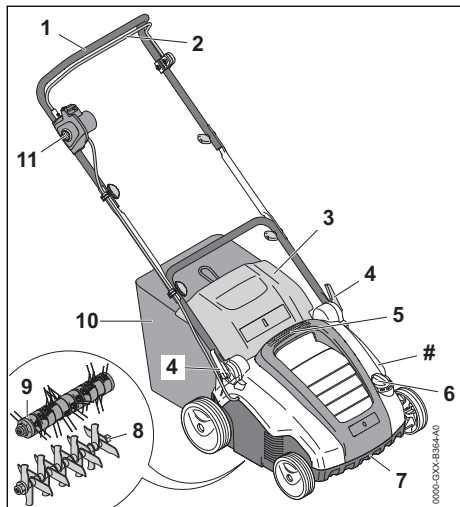

1 Upravljač

Upravljač služi za pridržavanje proračivača travnjaka, upravljanje njime i njegov transport.

2 Drška za pokretanje

Drška za pokretanje zajedno sa zapornim gumbom uključuje i isključuje ugrađene valjke.

3 Zaklopka za izbacivanje

Zaklopka za izbacivanje zatvara kanal za izbacivanje.

4 Brzi pritezač

Brzi pritezač služi za namještanje i preklapanje upravljača.

5 Gornja transportna ručka

Gornja transportna ručka služi za nošenje proračivača travnjaka.

6 Okretni kotač

Okretni kotač služi za namještanje radne dubine.

7 Donja transportna ručka

Donja transportna ručka služi za nošenje i postavljanje proračivača travnjaka.

8 Valjak za proračivanje

Valjak za proračivanje služi za proračivanje travnjaka.

9 Valjak za pročešljavanje

Valjak za pročešljavanje služi za pročešljavanje travnjaka.

10 Prikvatna košara

Prikvatna košara prikuplja pokošeni dio travnjaka.

11 Zaporni gumb

Zaporni gumb zajedno s drškom za pokretanje uključuje i isključuje proračivač travnjaka.

Natpisna pločica sa serijskim brojem stroja

3.2 Simboli

Simboli se mogu nalaziti na proračivaču travnjaka i imaju sljedeće značenje:

 Nemojte odlagati proizvod u kućni otpad.

Uključite proračivač travnjaka.

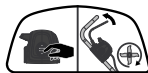

4 Upute o sigurnosti u radu

4.1 Simboli upozorenja

Simboli upozorenja na proračivaču travnjaka imaju sljedeće značenje:



Pridržavajte se sigurnosnih napomena i mjera navedenih u njima.



S razumijevanjem pročitajte i pohranite upute za uporabu.



Pridržavajte se sigurnosnih napomena o kovitlanju predmeta i mjera navedenih u njima.



Održavajte sigurnosni razmak.



Ne dodirujte valjak dok se okreće.



Ako je priključni ili produžni kabel oštećen: Izvucite mrežni utikač iz utičnice. Pridržavajte se sigurnosnih napomena za čišćenje, održavanje i popravak.



Pridržavajte se sigurnosnih napomena za električno priključivanje i mjera navedenih u njima.



Pridržavajte se sigurnosnih napomena za električno priključivanje i mjera navedenih u njima.



Zaštite prozračivač travnjaka od kiše i vlage.



Nosite zaštitne naočale.

4.2 Namjenska uporaba

Prozračivač travnjaka STIHL RLE 240 služi za sljedeće namjene:

- s valjkom za prozračivanje: prozračivanje travnate površine
- s valjkom za pročešljanje: pročešljanje travnate površine

Prozračivač travnjaka se ne smije upotrebljavati dok pada kiša.

▲ UPOZORENJE

- Nenamjenska uporaba prozračivača travnjaka može dovesti do teških ozljeda ljudi i materijalne štete.
 - ▶ Upotrebljavajte prozračivač travnjaka s produžnim kabelom.
 - ▶ Upotrebljavajte prozračivač travnjaka u skladu s ovim uputama za uporabu.

4.3 Zahtjevi prema korisniku

▲ UPOZORENJE

- Neupućeni korisnici ne mogu prepoznati ni procijeniti opasnosti uporabe prozračivača travnjaka. Može doći do teških ozljeda ili smrti korisnika ili drugih osoba.
 - ▶ S razumijevanjem pročitajte i pohranite upute za uporabu.



- ▶ Ako se prozračivač travnjaka proseljuje drugoj osobi: priložite upute za uporabu.
- ▶ Osigurajte da korisnik ispunjava sljedeće zahtjeve:
 - Korisnik je odmoran.
 - Korisnik je tjelesno, osjetljivo i duševno sposoban rukovati prozračivačem travnjaka i obavljati radove s tim strojevima. Ako je korisnik tjelesno, osjetljivo ili duševno ograničeno sposoban za to, on smije raditi sa strojevima samo pod nadzorom ili prema uputama odgovorne osobe.
 - Korisnik može prepoznati i procijeniti opasnosti prozračivača travnjaka.
 - Korisnik je svjestan da je odgovoran za nezgode i štete.

- Korisnik je punoljetan ili se pod nadzorom obučava za neko zanimanje u skladu s državnim propisima.
- Ovlašteni trgovac tvrtke STIHL ili stručna osoba uputili su korisnika prije prve uporabe prozračivača travnjaka.
- Korisnik nije pod utjecajem alkohola, lijekova ni droga.

- ▶ U slučaju nejasnoća: obratite se ovlaštenom trgovcu tvrtke STIHL.

4.4 Odjeća i oprema

▲ UPOZORENJE

- - Tijekom rada može doći do kovitlanja predmeta uvis velikom brzinom. Korisnik se može ozlijediti.



- ▶ Nosite usko prijanjavuće zaštitne naočale. Prikladne zaštitne naočale ispitane su u skladu s normom EN 166 ili nacionalnim propisima te su dostupne u prodaji s odgovarajućom oznakom.
 - ▶ Nosite dugačke hlače od otpornog materijala.
- Tijekom rada može doći do kovitlanja prašine. Udahnutu prašinu može narušiti zdravlje i prozročiti alergijske reakcije.
 - ▶ U slučaju kovitlanja prašine: nosite masku za zaštitu od prašine.
- Neprikladna odjeća može se zaplesti u drvo, grmlje i prozračivač travnjaka. Korisnici se mogu teško ozlijediti ako ne nose prikladnu odjeću.
 - ▶ Nosite usko prijanjavuću odjeću.
 - ▶ Skinite šalove i nakit.
- Tijekom čišćenja, radova na održavanju i transporta korisnik može doći u dodir s valjkom. Korisnik se može ozlijediti.
 - ▶ Nosite radne rukavice od otpornog materijala.
- Korisnik se može okliznuti ako nosi neprikladnu obuću. Korisnik se može ozlijediti.
 - ▶ Nosite čvrstu, zatvorenu obuću s dobro prijanjavućim đonom.

4.5 Radno područje i okolina

▲ UPOZORENJE

- Osobe koje ne sudjeluju u postupku, djeca i životinje ne mogu prepoznati niti procijeniti opasnosti prozračivača travnjaka i zakovitlanih predmeta. Može doći do teških ozljeda osoba koje ne sudjeluju u postupku, djece i životinja te do materijalne štete.



► Udaljite osobe koje ne sudjeluju u postupku, djecu i životinje iz radnog područja.

- Održavajte razmak od predmeta.
- Ne ostavljajte prozračivač travnjaka bez nadzora.
- Osigurajte da se djeca ne mogu igrati s prozračivačem travnjaka.
- Prozračivač travnjaka nije vodootporan. Rad na kiši ili u vlažnoj okolini može dovesti do strujnog udara. Može doći do teških ozljeda ili smrti korisnika, a prozračivač travnjaka može se oštetiti.



► Nemojte raditi po kiši ni u vlažnoj okolini.

- Električne komponente prozračivača travnjaka mogu stvoriti iskre. Iskre mogu prouzročiti požare i eksplozije u vrlo zapaljivoj i eksplozivnoj okolini. Može doći do teških ozljeda ili smrti ljudi i materijalne štete.
 - Nemojte raditi u vrlo zapaljivoj ni eksplozivnoj okolini.
- Osobe se mogu spotaknuti o produžni kabel. Može doći do ozljeđivanja osoba i oštećenja prozračivača travnjaka.
 - Produžni kabel položite na dobro vidljivom mjestu i ravno na tlo.

4.6 Sigurnosno ispravno stanje

4.6.1 Prozračivač travnjaka

Prozračivač travnjaka u sigurnosno je ispravnom stanju ako su ispunjeni sljedeći uvjeti:

- Prozračivač travnjaka nije oštećen.
- Produžni kabel i mrežni utikač nisu oštećeni.
- Prozračivač travnjaka je čist i suh.
- Upravljački elementi funkcioniraju i nema promjena na njima.
- Ako pokošenu travu treba prikupljati u prihvatnu košaru: prihvatna košara je propisno postavljena.
- Ako pokošenu travu treba izbacivati straga: prihvatna košara je postavljena, a zaklopka za izbacivanje zatvorena.
- Valjak je pravilno montiran.
- U ovaj je prozračivač travnjaka montiran originalan pribor tvrtke STIHL.
- Pribor je pravilno montiran.

▲ UPOZORENJE

- Ako stroj nije u sigurnosno ispravnom stanju, komponente više ne mogu pravilno funkcionirati i može doći do deaktiviranja sigurnosnih

naprava. Može doći do teških ozljeda ili smrti ljudi.

- Radite prozračivačem travnjaka samo ako nije oštećen.
- Radite samo neoštećenim produžnim kablom i neoštećenim mrežnim utikačem.
- Ako je prozračivač travnjaka zaprljan: očistite prozračivač travnjaka.
- Ako je prozračivač travnjaka mokar: osušite prozračivač travnjaka.
- Nemojte vršiti izmjene na prozračivaču travnjaka.
- Ako upravljački elementi ne funkcioniraju: nemojte raditi prozračivačem travnjaka.
- Ako pokošenu travu treba prikupljati u prihvatnu košaru: montirajte prihvatnu košaru u skladu s ovim Uputama za uporabu.
- U ovaj prozračivač travnjaka montirajte originalan pribor tvrtke STIHL.
- Montirajte valjak u skladu s ovim Uputama za uporabu.
- Montirajte pribor u skladu s ovim Uputama za uporabu ili Uputama za uporabu pribora.
- Ne umećite predmete u otvore prozračivača travnjaka.
- Zamijenite istrošene ili oštećene pločice s napomenama.
- U slučaju nejasnoća: obratite se ovlaštenom trgovcu tvrtke STIHL.

4.6.2 Valjci

Valjak za prozračivanje i valjak za pročešljavanje u sigurnosno su ispravnom stanju ako su ispunjeni sljedeći uvjeti:

- Vratilo, nož, opružni zupci i dogradni dijelovi nisu oštećeni.
- Vratilo, nož i opružni zupci nisu izobličeni.
- Valjak je pravilno montiran.
- Na nožu i opružnim zupcima nema srha.
- Duljina noža manja od minimalne,  19.2.

▲ UPOZORENJE

- Ako nož nije u sigurnosno ispravnom stanju, može doći do odvajanja dijelova noža i opružnih zubaca i kovitlanja njihovih dijelova. Ljudi se mogu teško ozlijediti
 - Radite samo s neoštećenim nožem, opružnim zupcima i neoštećenim dogradnim dijelovima.
 - Ako je duljina noža manja od minimalne: Zamijenite valjak za prozračivanje.
 - U slučaju nejasnoća: obratite se ovlaštenom trgovcu tvrtke STIHL.

4.7 Priključivanje na električnu mrežu

Kontakt s dijelovima koji provode struju može nastati zbog nekog od sljedećih uzroka:

- Produžni je kabel oštećen.
- Mrežni utikač produžnog kabela je oštećen.
- Utičnica nije ispravno instalirana.

▲ OPASNOST

- Kontakt s dijelovima koji provode struju može dovesti do strujnog udara. Može doći do teških ozljeda ili smrti korisnika.

- ▶ Provjerite da produžni kabel i mrežni utikač nisu oštećeni.



Ako je produžni kabel oštećen:

- ▶ Nemojte dodirivati oštećena mjesta.
- ▶ Izvucite mrežni utikač iz utičnice.

- ▶ Produžni kabel i mrežni utikač dodirujte suhim rukama.
- ▶ Mrežni utikač produžnog kabela ukopčajte u ispravno instaliranu i izoliranu utičnicu sa zaštitnim kontaktom.
- ▶ Prozračivač travnjaka priključite putem zaštitnog prekidača struje pogreške (30 mA, 30 ms).
- Oštećen ili neprikladan produžni kabel može dovesti do strujnog udara. Može doći do teških ozljeda ili smrti osoba.
 - ▶ Upotrebljavajte produžni kabel s odgovarajućim poprečnim presjekom kabela,  19.3.
 - ▶ Upotrebljavajte produžni kabel zaštićen od prskanja vode koji je odobren za vanjsku primjenu.

▲ UPOZORENJE

- Tijekom rada pogrešan mrežni napon ili pogrešna mrežna frekvencija može dovesti do prenapona u prozračivaču travnjaka. Može doći do oštećenja prozračivača travnjaka.
 - ▶ Pobrinite se da se mrežni napon i frekvencija strujne mreže poklapaju s podacima na natpisnoj pločici prozračivača travnjaka.
- Ako je na višestruku utičnicu priključeno više električnih uređaja, tijekom rada može doći do preopterećenja električnih dijelova. Električni dijelovi mogu se zagrijati i izazvati požar. Može doći do teških ozljeda ili smrti osoba i materijalne štete.
 - ▶ Prozračivač travnjaka priključujte u utičnicu pojedinačno.
 - ▶ Prozračivač travnjaka nemojte priključivati u višestruke utičnice.

- Pogrešno položen produžni kabel može se oštetiti i osobe se mogu o njega spotaknuti. Može doći do ozljeđivanja osoba i oštećenja produžnog kabela.
 - ▶ Položite produžni kabel tako da ga prozračivač travnjaka ne može dodirivati.
 - ▶ Produžni kabel položite i označite tako da se osobe ne mogu o njega spotaknuti.
 - ▶ Položite produžni kabel tako da ne budu zategnut ili zapetljan.
 - ▶ Položite produžni kabel tako da ga nije moguće oštetiti, saviti, prignječiti ili izgubiti.
 - ▶ Zaštitite produžni kabel od topline, masnoća i kemikalija.
 - ▶ Produžni kabel položite na suhu podlogu.
- Produžni se kabel zagrijava tijekom rada. Ako se toplina ne odvodi, može prouzročiti požar.
 - ▶ Ako upotrebljava kablanski bubanj: potpuno odmotajte kablanski bubanj.

4.8 Radovi

▲ UPOZORENJE

- Korisnik u određenim situacijama više ne može raditi koncentrirano. Može se spotaknuti, pasti i teško ozlijediti.
 - ▶ Radite mirno i promišljeno.
 - ▶ Ako su osvjjetljenje i vidljivost loši: nemojte rabiti prozračivač travnjaka.
 - ▶ Samostalno rukujte prozračivačem travnjaka.
 - ▶ Obratite pažnju na prepreke.
 - ▶ Nemojte naginjati prozračivač travnjaka.
 - ▶ Radite stojeći na zemlji i održavajte ravnotežu.
 - ▶ Ako osjetite znakove umora: napravite radnu pauzu.
 - ▶ Ako prozračivanje ili pročešljavanje obavljate na kosini: Na obroncima tlo prozračujte ili pročešljavajte poprijeko.
 - ▶ Na strmim obroncima ne prozračujte i ne pročešljavajte tlo.
- Rotirajući valjak može posjeci korisnika. Korisnik se može teško ozlijediti.
 - ▶ Ne dodirujte valjak dok se okreće.



- Ako neki predmet blokira valjak: Isključite prozračivač travnjaka i izvucite spojnicu produžnog kabela iz mrežnog utikača prozračivača travnjaka. Tek nakon toga uklonite predmet.
- Ako tijekom rada primijetite promjene na prozračivaču travnjaka ili ako se on neuobičajeno ponaša, možda nije u sigurnosno ispravnom

stanju. Može doći do teških ozljeda ljudi i materijalne štete.

- ▶ Prestanite s radom, isključite prozračivač travnjaka, izvucite spojnicu produžnog kabela iz mrežnog utikača prozračivača travnjaka i obratite se ovlaštenom STIHL trgovcu.
- Tijekom rada prozračivač travnjaka može vibrirati.
 - ▶ Nosite rukavice.
 - ▶ Osigurajte radne pauze.
 - ▶ Ako se pojave znakovi cirkulacijskih smetnji: obratite se liječniku.
- Ako tijekom rada valjak udari u strani predmet, taj predmet ili njegovi dijelovi mogu se oštetiti ili zavrtlati uvis velikom brzinom. Može doći do ozljeda ljudi i materijalne štete.
 - ▶ Uklonite strane predmete iz radnog područja.
 - ▶ Označite i zaobiđite prepreke (npr. korijenje, panjeve).
- Nakon otpuštanja drške za pokretanje valjak se okreće još kratko vrijeme. Ljudi se mogu teško ozlijediti.
 - ▶ Pričekajte da se valjak prestane okretati.
- Ako rotirajući valjak udari u tvrd predmet, može doći do iskrenja. Iskrene mogu prouzročiti požare u vrlo zapaljivoj okolini. Može doći do teških ozljeda ili smrti ljudi i materijalne štete.
 - ▶ Nemojte raditi u vrlo zapaljivoj okolini.

▲ OPASNOST

- Ako se radi u okolini naponskih vodova, valjak može doći u kontakt s njima i oštetiti ih. Može doći do teških ozljeda ili smrti korisnika.



- ▶ Nemojte raditi u okolini naponskih vodova.
- ▶ Produžni kabel položite na dobro vidljivom mjestu i uvijek iza prozračivača travnjaka.
- Ako se radi tijekom nevremena, munja može udariti u korisnika. Može doći do teških ozljeda ili smrti korisnika.
 - ▶ U slučaju nevremena: nemojte raditi.

4.9 Transport

▲ UPOZORENJE

- Tijekom transporta prozračivač travnjaka se može prevrnuti ili pomaknuti. Može doći do ozljeda ljudi i materijalne štete.

- ▶ Isključite prozračivač travnjaka i izvucite spojnicu produžnog kabela iz mrežnog utikača prozračivača travnjaka.
- ▶ Pričekajte da se valjak prestane okretati.
- ▶ Postavite prozračivač travnjaka na ravnu površinu.
- ▶ Namjestite transportni položaj.
- ▶ Nosite prozračivač travnjaka preko prepreka (npr. stepenica, kamenih rubova).
- ▶ Osigurajte prozračivač travnjaka zateznim remenima, remenom ili mrežom tako da se ne može pomicati niti prevrnuti.

4.10 Skladištenje

▲ UPOZORENJE

- Djeca ne mogu prepoznati niti procijeniti opasnosti prozračivača travnjaka. Mogu se teško ozlijediti.
 - ▶ Mrežni utikač produžnog kabela izvucite iz utičnice.
 - ▶ Izvucite spojnicu produžnog kabela iz mrežnog utikača prozračivača travnjaka.
 - ▶ Skladištite prozračivač travnjaka izvan dohvata djece.
- Električni kontakti na prozračivaču travnjaka i metalne komponente mogu zahrđati zbog vlage. Prozračivač travnjaka može se oštetiti.
 - ▶ Mrežni utikač produžnog kabela izvucite iz utičnice.
 - ▶ Izvucite spojnicu produžnog kabela iz mrežnog utikača prozračivača travnjaka.
 - ▶ Skladištite prozračivač travnjaka u čistom i suhom stanju.

4.11 Čišćenje, održavanje i popravljanje

▲ UPOZORENJE

- Ako je tijekom čišćenja, radova na održavanju ili popravaka mrežni utikač upokčan u utičnicu, prozračivač travnjaka može se slučajno uključiti. Može doći do teških ozljeda osoba i materijalne štete.



- ▶ Mrežni utikač produžnog kabela izvucite iz utičnice.
- ▶ Izvucite spojnicu produžnog kabela iz mrežnog utikača prozračivača travnjaka.
- ▶ Pričekajte da se valjak prestane okretati.
- Abrzivna sredstva za čišćenje, čišćenje vodenim mlazom ili šiljasti predmeti mogu dovesti do oštećenja prozračivača travnjaka ili valjaka. Ako se prozračivač travnjaka ili valjci ne čiste pravilno, komponente više ne mogu pravilno

funkcionirati i može doći do deaktiviranja sigurnosnih naprava. Može doći do teških ozljeda osoba.

- ▶ Čistite prozračivač travnjaka i valjke u skladu s ovim uputama za uporabu.
- Ako se prozračivač travnjaka ili valjci pravilno ne održavaju i ne popravljaju, komponente više ne mogu pravilno funkcionirati i može doći do deaktiviranja sigurnosnih naprava. Može doći do teških ozljeda ili smrti osoba.
 - ▶ Nemojte sami izvoditi radove održavanja na prozračivaču travnjaka niti ga sami popravljati.
 - ▶ Ako je potrebno održavanje ili popravak prozračivača travnjaka: obratite se ovlaštenom trgovcu tvrtke STIHL.
 - ▶ Izvodite radove održavanja na valjcima u skladu s ovim uputama za uporabu.
- Tijekom čišćenja, radova na održavanju i popravaka valjaka može doći do pomicanja noža i opružnih zubaca. Korisnik se može porezati na oštrim rubovima oštrice noža i ozlijediti.
 - ▶ Nosite radne rukavice od otpornog materijala.

5 Priprema prozračivača travnjaka za rad

5.1 Priprema prozračivača travnjaka za rad

Prije početka radova uvijek se moraju provesti sljedeći koraci:

- ▶ Osigurajte da su sljedeće komponente u sigurnosno ispravnom stanju:
 - prozračivač travnjaka, [15](#) 4.6.1.
 - valjci, [15](#) 4.6.2.
- ▶ Sastavite upravljač.
- ▶ Očistite prozračivač travnjaka, [15](#) 15.1.
- ▶ Provjerite valjak, [15](#) 10.2.
- ▶ Provjerite da u pretincu za transport nema valjka, [15](#) 6.2.
- ▶ Rasklopite i namjestite upravljač, [15](#) 7.1.
- ▶ Spojite mrežni utikač prozračivača travnjaka s produžnim kabelom i ukopčajte mrežni utikač produžnog kabela u lako dostupnu utičnicu.
- ▶ Ako pokošenu travu treba prikupljati u prihvatnu košaru: Objesite prihvatnu košaru, [15](#) 6.3.2.
- ▶ Ako pokošenu travu treba izbacivati straga: Skinite prihvatnu košaru, [15](#) 6.3.3.
- ▶ Namjestite radnu dubinu, [15](#) 11.2.
- ▶ Provjerite upravljačke elemente, [15](#) 10.1.

- ▶ Ako nije moguće provesti navedene korake: ne upotrebljavajte prozračivač travnjaka i obratite se ovlaštenom trgovcu tvrtke STIHL.

6 Sastavljanje prozračivača travnjaka

6.1 Montaža upravljača

- ▶ Isključite prozračivač travnjaka i izvucite spojnicu produžnog kabela iz mrežnog utikača prozračivača travnjaka.
- ▶ Postavite prozračivač travnjaka na ravnu površinu.

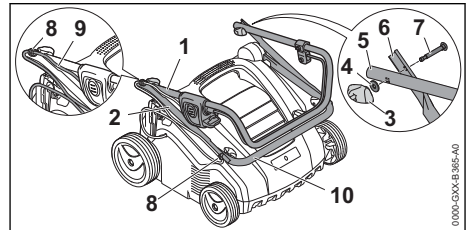

- ▶ Gurnite držač (8) na vijke (7).
- ▶ Gornji dio upravljača (1) i srednji dio upravljača (2) namjestite tako da su otvori poravnati.
- ▶ Umetnite vijak (7) i namjestite ga tako da glava vijka s obje strane ravno naliježe na srednji dio upravljača (2).
- ▶ Podložak (4) postavite na vijak (7).
- ▶ Uvijte leptirastu maticu (3).
- ▶ Donji dio upravljača (10) i srednji dio upravljača (2) namjestite tako da su otvori poravnati.
- ▶ Umetnite vijak (7) i namjestite ga tako da glava vijka s obje strane ravno naliježe na srednji dio upravljača (2).
- ▶ Podložak (4) postavite na vijak (7).
- ▶ Uvijte leptirastu maticu (3).
- ▶ Pritisnite kabel (9) u držač (8).

Upravljač nije potrebno ponovno demontirati.

6.2 Vađenje valjka za pročešljavanje iz pretinca za transport prije prvog stavljanja u pogon

- ▶ Isključite prozračivač travnjaka i izvucite spojnicu produžnog kabela iz mrežnog utikača prozračivača travnjaka.
- ▶ Postavite prozračivač travnjaka na ravnu površinu.

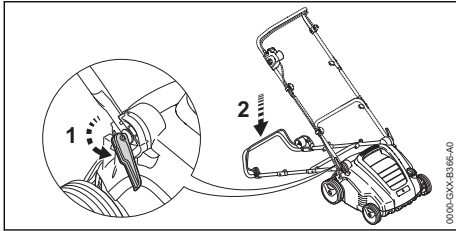

- ▶ Otvorite brze pritezače (1) i spustite upravljač prema natrag.
- ▶ Čvrsto držite prozračivač travnjaka za transportnu ručku i nagnite ga unatrag.

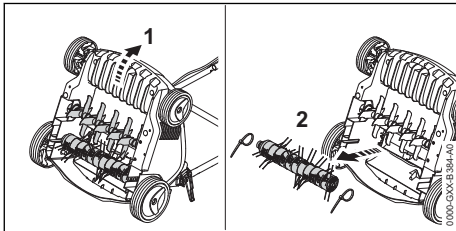

- ▶ Uklonite kablsku vezicu.
- ▶ Izvucite valjak za pročešljavanje iz pretinca za transport i pohranite ga na sigurno.

6.3 Montaža, vješanje i skidanje prihvatne košare

6.3.1 Sastavljanje prihvatne košare

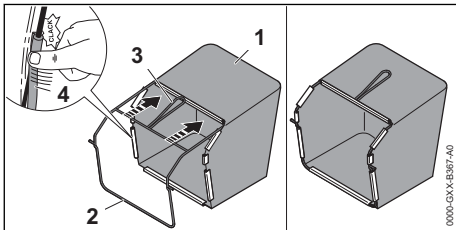

- ▶ Platnenu vreću (1) navucite preko okvira (2) tako da se donja ploča i ručica (3) nalaze s vanjske strane platnene vreće.
- ▶ Pritisnite plastične profile (4) na okvir. Plastični profili uklapaju se uz škljocaj.

6.3.2 Vješanje prihvatne košare

- ▶ Isključite prozračivač travnjaka i izvucite spojnicu produžnog kabela iz mrežnog utikača prozračivača travnjaka.

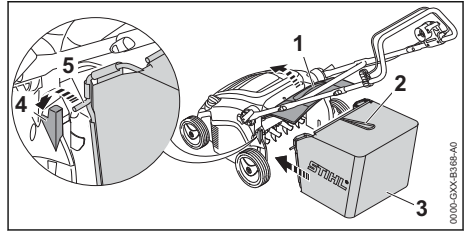

- ▶ Otvorite i držite zaklopku za izbacivanje (1).
- ▶ Uхватite prihvatnu košaru (3) za ručicu (2) i objesite osovinu (5) na prihvatnik (4).
- ▶ Zaklopku za izbacivanje (1) postavite na prihvatnu košaru (3).

6.3.3 Skidanje prihvatne košare

- ▶ Isključite prozračivač travnjaka i izvucite spojnicu produžnog kabela iz mrežnog utikača prozračivača travnjaka.
- ▶ Postavite prozračivač travnjaka na ravnu površinu.
- ▶ Otvorite zaklopku za izbacivanje i držite je.
- ▶ Skinite prihvatnu košaru povlačeći je za ručicu prema gore.
- ▶ Zatvorite zaklopku za izbacivanje.

7 Namještanje prozračivača travnjaka za korisnika

7.1 Rasklapanje i namještanje upravljača

- ▶ Isključite prozračivač travnjaka i izvucite spojnicu produžnog kabela iz mrežnog utikača prozračivača travnjaka.
- ▶ Postavite prozračivač travnjaka na ravnu površinu.

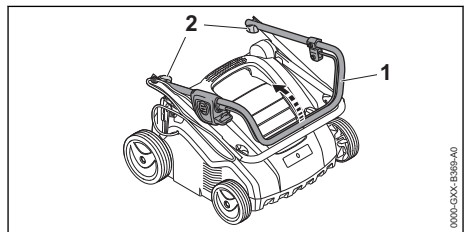

- ▶ Rasklopite gornji dio upravljača (1).
- ▶ Pritegnite leptiraste matice (2).

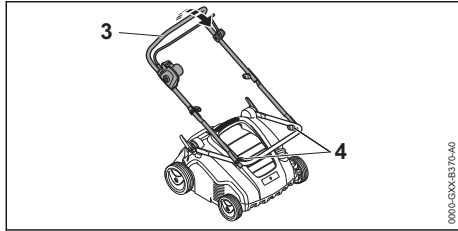

- ▶ Rasklopite srednji dio upravljača (3).
- ▶ Pritegnite leptiraste matice (4).

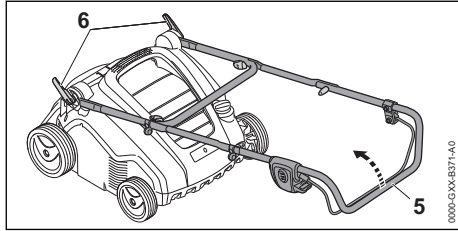

- ▶ Otvorite brzi pritezač (6).
- ▶ Rasklopite upravljač (5) do kraja.

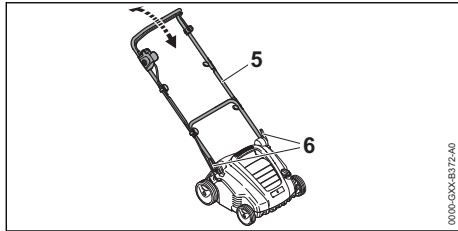

- ▶ Namjestite upravljač (5) u željeni položaj i fiksirajte ga brzim pritezačem (6).

7.2 Sklapanje upravljača

- ▶ Isključite prozračivač travnjaka i izvucite spojnicu produžnog kabela iz mrežnog utikača prozračivača travnjaka.
- ▶ Postavite prozračivač travnjaka na ravnu površinu.
- ▶ Otvorite brzi pritezač.
- ▶ Preklopite upravljač prema naprijed.

8 Priključivanje prozračivača travnjaka na električnu mrežu

8.1 Priključivanje prozračivača travnjaka na električnu mrežu

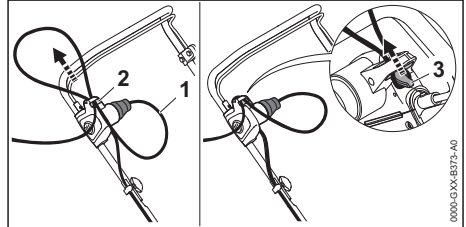

- ▶ Postavite spojnicu produžnog kabela (1) na mrežni utikač prozračivača travnjaka.
- ▶ Provučite kablsku petlju kroz otvor (2).
- ▶ Pričvrstite kablsku petlju na kuku (3). Kablski je spoj vlačno rasterećen.
- ▶ Mrežni utikač produžnog kabela ukopčajte u ispravno instaliranu utičnicu.

9 Uključivanje i isključivanje prozračivača travnjaka

9.1 Uključivanje prozračivača travnjaka

- ▶ Osigurajte da produžni kabel položite na dobro vidljivom mjestu i uvijek iza prozračivača travnjaka.
- ▶ Postavite prozračivač travnjaka na ravnu površinu.

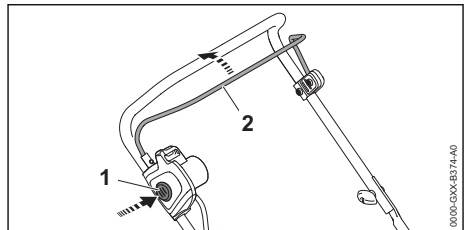

- ▶ Desnom rukom pritisnite zaporni gumb (1) i držite ga pritisnutog.
- ▶ Lijevom rukom potpuno povucite dršku za pokretanje (2) u smjeru upravljača i držite je tako da palac obuhvaća upravljač. Valjak se okreće.
- ▶ Otpustite zaporni gumb (1).
- ▶ Desnom rukom pridržavajte upravljač i dršku za pokretanje (2) tako da palac obuhvaća upravljač.

9.2 Isključivanje prozračivača travnjaka

- ▶ Pustite dršku za pokretanje.
- ▶ Pričekajte da se valjak prestane okretati.
- ▶ Ako se valjak još uvijek okreće: Izvucite spojnicu produžnog kabela iz mrežnog utikača prozračivača travnjaka i obratite se ovlaštenom STIHL trgovcu.

Prozračivač travnjaka nije ispravan.

10 Provjera prozračivača travnjaka

10.1 Provjera upravljačkih elemenata

Zaporni gumb i drška za pokretanje

- ▶ Isključite prozračivač travnjaka i izvucite spojnicu produžnog kabela iz mrežnog utikača prozračivača travnjaka.
- ▶ Pritisnite pa otpustite zaporni gumb.
- ▶ Potpuno povucite dršku za pokretanje u smjeru upravljača pa je otpustite.
- ▶ Ako se zaporni gumb ili drška za pokretanje teško pritišće/pomiče ili se ne vrati u početni položaj: ne upotrebljavajte prozračivač travnjaka i obratite se ovlaštenom trgovcu tvrtke STIHL.

Zaporni gumb ili drška za pokretanje je u kvaru.

Uključivanje prozračivača travnjaka

- ▶ Prozračivač travnjaka s produžnim kabelom priključite u utičnicu.
- ▶ Desnom rukom pritisnite zaporni gumb i držite ga pritisnutog.
- ▶ Lijevom rukom potpuno povucite dršku za pokretanje u smjeru upravljača i držite je tako da palac obuhvaća upravljač. Valjak se okreće.
- ▶ Ako se valjak ne okreće: Isključite prozračivač travnjaka, izvucite spojnicu produžnog kabela iz mrežnog utikača prozračivača travnjaka i obratite se ovlaštenom STIHL trgovcu. Prozračivač travnjaka nije ispravan.
- ▶ Otpustite zaporni gumb i dršku za pokretanje. Valjak se nakon kratkog vremena prestaje okretati.
- ▶ Ako se valjak još uvijek okreće: Izvucite spojnicu produžnog kabela iz mrežnog utikača prozračivača travnjaka i obratite se ovlaštenom STIHL trgovcu. Prozračivač travnjaka nije ispravan.

10.2 Provjera valjka

- ▶ Isključite prozračivač travnjaka i izvucite spojnicu produžnog kabela iz mrežnog utikača prozračivača travnjaka.
- ▶ Postavite prozračivač travnjaka na ravnu površinu.
- ▶ Uspravite prozračivač travnjaka,  15.1.

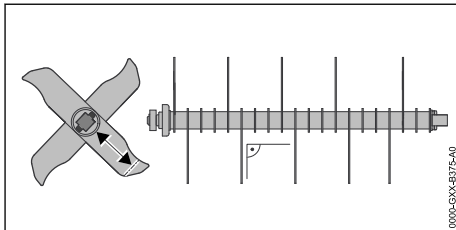

- ▶ Izmjerite duljinu noža. Označena je minimalna duljina noža.
- ▶ Ako je duljina manja od minimalne: Zamijenite valjak,  19.2.
- ▶ Ako su noževi savijeni: obratite se ovlaštenom trgovcu tvrtke STIHL.
- ▶ U slučaju nejasnoća: obratite se ovlaštenom trgovcu tvrtke STIHL.

11 Rad s prozračivačem travnjaka

11.1 Držanje i vođenje prozračivača travnjaka

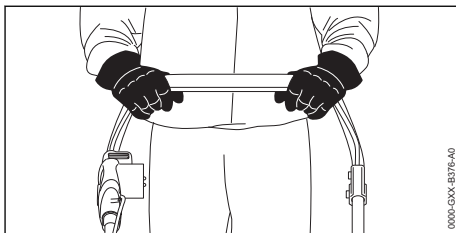

- ▶ Čvrsto držite upravljač objema rukama tako da ga palčevi obuhvaćaju.

11.2 Namještanje radne dubine i transportnog položaja

Radna se dubina može namjestiti kontinuirano.

Namještanje radne dubine

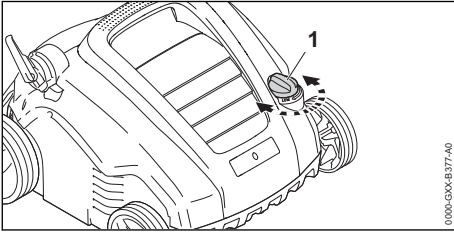

- ▶ Okretni kotač (1) postavite u željeni položaj. Valjak se podiže i spušta.

Namještanje transportnog položaja

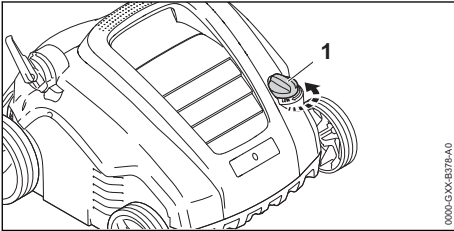

- ▶ Okrećite okretni kotač (1) suprotno od smjera kazaljke na satu sve do najvišeg položaja. Valjak se podiže i prestaje dodirivati tlo.

11.3 Priprema travnate površine

Što je trava kraće pokošena, to se bolje može raditi s prozračivačem travnjaka. Idealna visina trave je između 2 i 3 cm.

- ▶ Uklonite predmete iz radnog područja.
- ▶ Označite nepomične prepreke (npr. korijenje i debla).
- ▶ Ako je trava viša od 3 cm: Pokosite travnjak.

11.4 Prozračivanje i pročešljavanje



Prozračivanje s valjkom za prozračivanje

Pri prozračivanju se tratina zarezuje, a korov, mahovina, pokošena trava i filc trave se uklanjaju s travnjaka.

- ▶ Namjestite radnu dubinu.

- ▶ Prije početka postavite valjak u najviši položaj.
- ▶ Polako spustite valjak kako bi samo zarezao tlo. Idealna dubina urezivanja je između 2 i 3 mm.

Korijen trave neće se oštetiti.

- ▶ Osigurajte da produžni kabel položite na dobro vidljivom mjestu i uvijek iza prozračivača travnjaka.
- ▶ Polako i kontrolirano gurajte prozračivač travnjaka prema naprijed.
- ▶ Izbjegavajte dulje zadržavanje na jednom mjestu.

Pročešljavanje s valjkom za pročešljavanje

Tijekom pročešljavanja se filc trave i višak mahovine, koji se oslobodio u postupku prozračivanja, pažljivo iščešljavaju iz travnjaka.

Osim toga, dolazi do zbijanja tla i posljedično do manjka kisika u tlu.

- ▶ Namjestite radnu dubinu.
 - ▶ Prije početka postavite valjak u najviši položaj.
 - ▶ Polako spustite valjak dok opružni zupci ne dotaknu tlo.
- ▶ Osigurajte da produžni kabel položite na dobro vidljivom mjestu i uvijek iza prozračivača travnjaka.
- ▶ Polako i kontrolirano gurajte prozračivač travnjaka prema naprijed.
- ▶ Izbjegavajte dulje zadržavanje na jednom mjestu.

11.5 Pražnjenje prihvatne košare

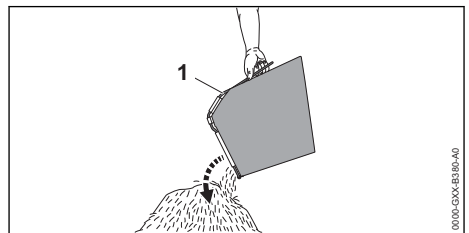

- ▶ Skinite prihvatnu košaru (1) povlačeći je za ručicu prema gore.
- ▶ Ispraznite prihvatnu košaru (1).

12 Nakon rada

12.1 Nakon rada

- ▶ Isključite prozračivač travnjaka i izvucite spojnicu produžnog kabela iz mrežnog utikača prozračivača travnjaka.
- ▶ Postavite prozračivač travnjaka na ravnu površinu.

- ▶ Ako je prozračivač travnjaka mokar: pričekajte da se prozračivač travnjaka osuši.
- ▶ Očistite prozračivač travnjaka.

Njega travnate površine nakon prozračivanja

- ▶ Travnatu površinu temeljito očistite od materijala nastalog prozračivanjem.
- ▶ Pognojite travu i eventualno posijte travu na prazna mjesta.
- ▶ Travnatu površinu temeljito zalijte vodom.

Njega travnate površine nakon pročešljavanja

- ▶ Travnatu površinu temeljito očistite od biljnih ostataka.
- ▶ Travnatu površinu temeljito zalijte vodom.

13 Transport

13.1 Transport prozračivača travnjaka

- ▶ Isključite prozračivač travnjaka i izvucite spojnicu produžnog kabela iz mrežnog utikača prozračivača travnjaka.
- ▶ Postavite prozračivač travnjaka na ravnu površinu.
- ▶ Skinite prihvatnu košaru.
- ▶ Namjestite transportni položaj.
- ▶ Polako i kontrolirano gurajte prozračivač travnjaka prema naprijed.

Prozračivač travnjaka obavezno trebaju nositi dvije osobe, a upravljač mora biti preklapljen

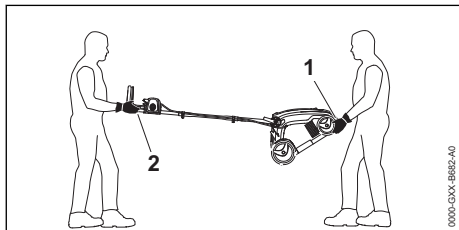

- ▶ Jedna osoba treba objema rukama pridržavati prozračivač travnjaka za donju ručku za nošenje (1), a druga osoba objema rukama za upravljač (2).
- ▶ Prozračivač travnjaka treba udvoje podići i nositi.
- ▶ Nosite radne rukavice od otpornog materijala.

Prozračivač travnjaka obavezno trebaju nositi dvije osobe, a upravljač mora biti zaklopljen

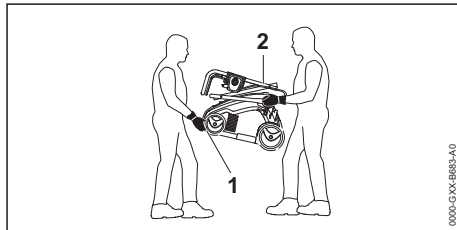

- ▶ Preklopite upravljač.
- ▶ Jedna osoba treba objema rukama pridržavati prozračivač travnjaka sprijeda za donju ručku za nošenje (1), a druga osoba objema rukama za prihvatnike na donjem dijelu upravljača (2).
- ▶ Prozračivač travnjaka treba udvoje podići i nositi.
- ▶ Nosite radne rukavice od otpornog materijala.

Samostalno nošenje prozračivača travnjaka

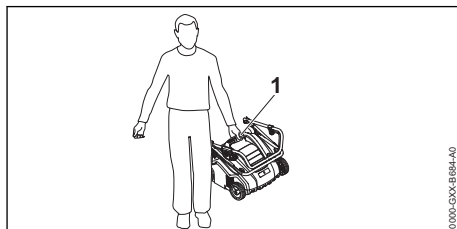

- ▶ Preklopite upravljač.
- ▶ Čvrsto držite prozračivač travnjaka za gornju ručku za nošenje (1).
- ▶ Prozračivač travnjaka treba podići i nositi.

Transportirajte prozračivač travnjaka u vozilu

- ▶ Osigurajte prozračivač travnjaka tako da se on ne može pomicati niti prevrnuti.

14 Pohranjivanje/skladištenje

14.1 Skladištenje prozračivača travnjaka

- ▶ Isključite prozračivač travnjaka i izvucite spojnicu produžnog kabela iz mrežnog utikača prozračivača travnjaka.
- ▶ Postavite prozračivač travnjaka na ravnu površinu.
- ▶ Namjestite transportni položaj.

- ▶ Skladištite prozračivač travnjaka uz ispunjenje sljedećih uvjeta:
 - Prozračivač travnjaka je izvan dohvata djece.
 - Prozračivač travnjaka je čist i suh.

15 Čistiti

15.1 Uspravljanje prozračivača travnjaka

- ▶ Isključite prozračivač travnjaka i izvucite spojnicu produžnog kabela iz mrežnog utikača prozračivača travnjaka.
- ▶ Postavite prozračivač travnjaka na ravnu površinu.
- ▶ Namjestite transportni položaj.
- ▶ Skinite prihvatnu košaru.

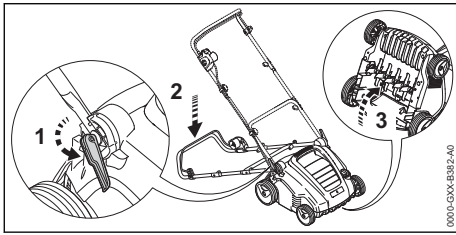

- ▶ Postavite upravljač u najniži položaj, 7.1.
- ▶ Lijevom rukom pritisnite upravljač prema dolje i držite.
- ▶ Desnom rukom čvrsto držite prozračivač travnjaka za donju transportnu ručku i nagnite je unatrag.

15.2 Čišćenje prozračivača travnjaka

- ▶ Isključite prozračivač travnjaka i izvucite spojnicu produžnog kabela iz mrežnog utikača prozračivača travnjaka.
- ▶ Postavite prozračivač travnjaka na ravnu površinu.
- ▶ Očistite prozračivač travnjaka vlažnom krpom.
- ▶ Kanal za izbacivanje očistite mekanom četkom ili vlažnom krpom.
- ▶ Očistite električne kontakte na prozračivaču travnjaka četkicom ili mekanom četkom.
- ▶ Očistite ventilacijske otvore četkicom.
- ▶ Uspravite prozračivač travnjaka.
- ▶ Očistite područje oko valjka i valjak mekanom četkom ili vlažnom krpom.

16 Održavati

16.1 Intervali održavanja

Intervali održavanja ovise o uvjetima okoline i radnim uvjetima. Tvrtka STIHL preporučuje sljedeće intervale održavanja:

Nakon svake pete promjene valjaka.

- ▶ Ovlašteni trgovac tvrtke STIHL treba zamijeniti pričvršne vijke valjaka.

Swake godine

- ▶ Ovlašteni trgovac tvrtke STIHL treba održavati prozračivač travnjaka.

16.2 Montaža i demontaža valjka

16.2.1 Demontaža valjka

- ▶ Isključite prozračivač travnjaka i izvucite spojnicu produžnog kabela iz mrežnog utikača prozračivača travnjaka.
- ▶ Uspravite prozračivač travnjaka.

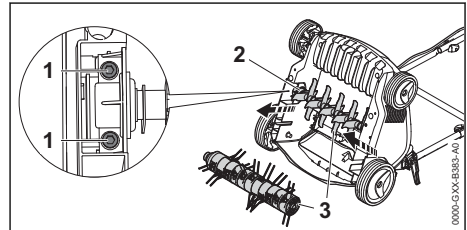

- ▶ Odvijte vijke (1).
- ▶ Ugrađeni valjak (3) izvadite zajedno s držačem (2).

16.2.2 Montaža valjka

- ▶ Isključite prozračivač travnjaka i izvucite spojnicu produžnog kabela iz mrežnog utikača prozračivača travnjaka.
- ▶ Uspravite prozračivač travnjaka.

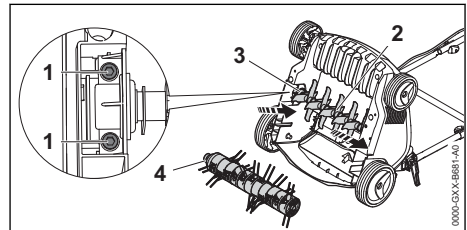

- ▶ Valjak za prozračivanje (2) ili valjak za pročešljavanje (4) umetnite u prihvatnik zajedno s držačem (3).
- ▶ Uvrnite vijke (1) i stegnite ih.

17 Popravlјati

17.1 Popravak prozračivača travnjaka

Korisnik ne može sam popraviti prozračivač travnjaka ni valjke.





- ▶ Ako su prozračivač travnjaka ili valjci oštećeni: ne upotrebljavajte prozračivač travnjaka ili

valjke i obratite se ovlaštenom trgovcu tvrtke STIHL.

- ▶ Ako su pločice s napomenama nečitljive ili oštećene: ovlaštení trgovac tvrtke STIHL treba zamijeniti pločice s napomenama.

18 Odkloniti smetnje/kvarove

18.1 Uklanjanje smetnji prozračivača travnjaka

Smetnja	Uzrok	Rješenje
Prozračivač travnjaka ne pokreće se tijekom uključivanja.	Utikač i spojnica produžnog kabela nisu priključeni.	▶ Priključite utikač i spojnicu produžnog kabela.
	Aktivirao se zaštitni prekidač kabela (osigurač) ili FI zaštitni prekidač. Strujni je krug preopterećen ili neispravan.	▶ Potražite i uklonite uzrok aktiviranja. Deaktivirajte zaštitni prekidač kabela (osigurač) ili FI zaštitni prekidač. ▶ Isključite druge potrošače priključene na isti strujni krug.
	Utičnica nije dovoljno izolirana.	▶ Utikač produžnog kabela ukopčajte u ispravno izoliranu utičnicu,  19.1.
	Produžni kabel ima pogrešan poprečni presjek.	▶ Upotrebljavajte produžni kabel s dovoljnim poprečnim presjekom,  19.3.
	Produžni je kabel predugačak.	▶ Upotrebljavajte produžni kabel odgovarajuće dužine,  19.3.
	Motor se pregrijavao.	▶ Očistite prozračivač travnjaka. ▶ Pričekajte da se prozračivač travnjaka ohladi.
Prozračivač travnjaka isključuje se tijekom rada.	Utikač i spojnica produžnog kabela nisu više priključeni.	▶ Priključite utikač ili spojnicu produžnog kabela.
	Aktivirao se zaštitni prekidač kabela (osigurač) ili FI zaštitni prekidač. Strujni je krug preopterećen ili neispravan.	▶ Potražite i uklonite uzrok aktiviranja. Deaktivirajte zaštitni prekidač kabela (osigurač) ili FI zaštitni prekidač. ▶ Isključite druge potrošače priključene na isti strujni krug.
	Utičnica nije dovoljno izolirana.	▶ Utikač produžnog kabela ukopčajte u ispravno izoliranu utičnicu,  19.1.
	Aktivirana zaštita od preopterećenja.	▶ Očistite prozračivač travnjaka. ▶ Smanjite radnu dubinu. ▶ Resetirajte zaštitu od preopterećenja.
	Valjak je blokiran.	▶ Smanjite radnu dubinu. ▶ Očistite prozračivač travnjaka.

19 Tehnički podaci

19.1 Prozračivač travnjaka STIHL RLE 240.0

- Mrežni napon: pogledajte natpisnu pločicu
- Frekvencija: pogledajte natpisnu pločicu
- Potrošnja: 1500 W

- Težina: 16 kg
- Maksimalan sadržaj prihvatne košare: 50 l
- Radna širina: 34 cm
- Broj okretaja: 4100 min⁻¹
- Radna dubina: kontinuirano, raspon namještanja 15 mm
- razred zaštite: II

- vrsta zaštite: IPX4 (zaštita od velikih količina prašine, ali ne nepropusno za prašinu; zaštita od prskanja vode iz svih mogućih kutova)

19.2 Valjci

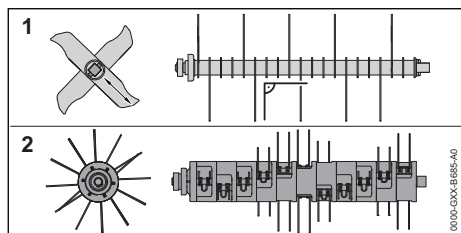

Valjak za prozračivanje

- 20 fiksno montiranih noževa

Valjak za pročešljavanje

- 11 x 2 pomični opružni zupci

19.3 Produžni vodovi

Ako se upotrebljava produžni vod, on mora imati zaštitni vodič, a njegove žice ovisno o naponu i duljini produžnog voda moraju imati najmanje sljedeće poprečne presjeka:

Ako je nazivni napon na natpisnoj pločici 220 V do 240 V:

- Duljina voda do 20 m: AWG 15 / 1,5 mm²
- Duljina voda 20 m do 50 m: AWG 13 / 2,5 mm²

Ako je nazivni napon na natpisnoj pločici 100 V do 127 V:

- Duljina voda do 10 m: AWG 14 / 2,0 mm²
- Duljina voda od 10 m do 30 m: AWG 12 / 3,5 mm²

19.4 Vrijednosti emisija zvuka i vibracija

K-vrijednost za razinu zvučnog tlaka iznosi 3 dB(A). K-vrijednost za razinu zvučne snage iznosi 4,7 dB(A). K-vrijednost za vrijednost vibracija iznosi 2,08 m/s².

- Razina zvučnog tlaka L_{pA} izmjerena prema normi EN 50636-2-92: 79 dB(A)
- Jamčena razina zvučne snage $L_{WA,d}$ izmjerena prema 2000/14/EC: 95 dB(A)
- Vrijednost vibracija a_{hw} izmjerena prema normi EN 20643, EN 50636-2-92, upravljač: 5,2 m/s²

Navedene vrijednosti vibracija izmjerene su prema standardiziranom postupku ispitivanja i mogu poslužiti za usporedbu električnih uređaja. Stvarne vrijednosti vibracija mogu odstupati od

navedenih vrijednosti, ovisno o vrsti primjene. Navedene vrijednosti vibracija mogu poslužiti za prvobitnu procjenu izlaganja vibracijama. Potrebno je procijeniti stvarno izlaganje vibracijama. Pritom je moguće uzeti u obzir i razdoblja u kojima je električni uređaj isključen te ona u kojima je uređaj uključen, ali radi bez opterećenja.

Informacije o usklađenosti s Direktivom o vibracijama za poslodavce 2002/44/EC potražite na web-stranici www.stihl.com/vib.

19.5 REACH

REACH označava EG-odredbu/propis za registriranje, procjenjivanje i dozvolu/dopuštenje primjene kemikalija.

Informacije za ispunjenje REACH odredbe su pod www.stihl.com/reach navedene.

20 Pričuvni dijelovi i pribor

20.1 Zamjenski dijelovi i pribor

STIHL Ovi simboli označavaju originalne zamjenske dijelove društva STIHL i originalni pribor društva STIHL.

STIHL preporučuje uporabu originalnih zamjenskih dijelova društva STIHL i originalnog pribora društva STIHL.

Društvo STIHL unatoč stalnom promatranju tržišta ne može procijeniti zamjenske dijelove i pribor drugih proizvođača u pogledu pouzdanosti, sigurnosti i prikladnosti i STIHL se ne može zauzeti za njihovu primjenu.

Originalni zamjenski dijelovi društva STIHL i originalan pribor društva STIHL dostupni su kod stručnog trgovca društva STIHL.

21 Zbrinjavanje

21.1 Odlaganje prozračivača travnjaka

Informacije o zbrinjavanju dostupne su kod ovlaštenog trgovca tvrtke STIHL.

- Prozračivač travnjaka, valjak, pribor i ambalažu odložite propisno i na ekološki prihvatljiv način.

22 EU-izjava o sukladnosti

22.1 Prozračivač travnjaka STIHL RLE 240.0

STIHL Tirol GmbH

Hans Peter Stihl-Straße 5
6336 Langkampfen

Austrija

izjavljuje uz samostalnu odgovornost da

- izvedba: prozračivač travnjaka
- potrošnja: 1500 W
- tvornička marka: STIHL
- tip: RLE 240.0
- serijska oznaka: 6291

odgovara relevantnim odredbama Direktiva 2000/14/EU, 2006/42/EC, 2011/65/EU i 2014/30/EU te da je razvijen i proizveden u skladu s verzijama sljedećih normi koje su na snazi na dan proizvodnje: EN 60335-1, EN 50636-2-92, EN 55014-1, EN 55014-2, EN 61000-3-2 i EN 61000-3-3.

Izmjerena i zajamčena razina zvučne snage utvrđena je u skladu s Direktivom 2000/14/EC, prilog V.

- Izmjerena razina zvučne snage: 90,1 dB(A)
- Jamčena razina zvučne snage: 95 dB(A)

Tehnička dokumentacija pohranjena je kod tvrtke STIHL Tirol GmbH.

Godina proizvodnje i broj stroja navedeni su na prozračivaču travnjaka.

Langkampfen, 02.10.2020.

STIHL Tirol GmbH

zastupa 

Matthias Fleischer, voditelj odjela za istraživanje i razvoj

zastupa 

Sven Zimmermann, voditelj odjela za osiguranje i unapređenje kvalitete

23 Adrese

23.1 STIHL – Glavna uprava

ANDREAS STIHL AG & Co. KG
Postfach 1771
D-71307 Waiblingen

23.2 STIHL – Prodajna društva

NJEMAČKA

STIHL Vertriebszentrale AG & Co. KG

Robert-Bosch-Straße 13
64807 Dieburg
Telefon: +49 6071 3055358

AUSTRIJA

STIHL Ges.m.b.H.
Fachmarktstraße 7
2334 Vösendorf
Telefon: +43 1 86596370

ŠVICARSKA

STIHL Vertriebs AG
Isenrietstraße 4
8617 Mönchaltorf
Telefon: +41 44 9493030

ČEŠKA REPUBLIKA

Andreas STIHL, spol. s r.o.
Chrlická 753
664 42 Modřice

23.3 STIHL – Uvoznici

BOSNA I HERCEGOVINA

UNIKOMERC d. o. o.
Bišće polje bb
88000 Mostar
Telefon: +387 36 352560
Telefaks: +387 36 350536

HRVATSKA

UNIKOMERC – UVOZ d.o.o.
Sjedište:
Amruševa 10, 10000 Zagreb
Prodaja:
Ulica Kneza Ljudevita Posavskog 56, 10410
Velika Gorica
Telefon: +385 1 6370010
Telefaks: +385 1 6221569

TURSKA

SADAL TARIM MAKİNELERİ DIŞ TİCARET A.Ş.
Hürriyet Mahallesi Manas Caddesi No.1
35473 Menderes, İzmir
Telefon: +90 232 210 32 32
Telefaks: +90 232 210 32 33

24 Sigurnosno-tehničke napomene za prozračivač travnjaka

24.1 Uvod

U ovom su poglavlju navedene opće sigurnosne napomene koje su prethodno formulirane u

normi EN 50636-2-92, prilog BB, za električno pogonjene prozračivače travnjaka.



UPOZORENJE

- **Pročitajte sve sigurnosne napomene, upute, tehničke podatke i pregledajte sve slike u vezi s ovim prozračivačem travnjaka.** Nepridržavanje sljedećih uputa može dovesti do strujnog udara, požara i/ili teških ozljeda. **Čuvajte sve sigurnosne napomene i upute za buduće potrebe.**

24.2 Školovanje

- a) Pažljivo pročitajte upute. Upoznajte se s dijelovima za namještanje i namjenskom upotrebom stroja.
- b) Osobama koje nisu pročitale ove upute ili djeci nikada nemojte dopustiti da upotrebljavaju stroj. Lokalnim propisima može biti propisana dob korisnika.
- c) Imajte na umu da je korisnik odgovoran za nezgode ili ugrožavanje stanja drugih osoba ili njihove imovine.

24.3 Priprema

- a) Cijelo vrijeme tijekom rada stroja uvijek nosite štitičnik za uši i zaštitne naočale.
- b) Prije svake uporabe provjerite ima li znakova oštećenja ili habanja na na priključnom odn. produžnom kabelu. Ako se tijekom uporabe ošteti kabel, mora se odmah odvojiti od električne mreže. **NEMOJTE DODIRIVATI KABEL PRIJE NEGO ŠTO GA ODVOJITE OD MREŽE.** Stroj se ne smije upotrebljavati ako je kabel oštećen ili istrošen.
- c) Tijekom rada stroja uvijek nosite čvrstu obuću i duge hlače. Nemojte pogoniti stroj bosu ni u laganim sandalima. Nemojte nositi široku odjeću ni odjeću s visećim vezicama ili kravate.
- d) Pažljivo provjerite zemljište na kojem se stroj upotrebljava i uklonite sve predmete koje on može zahvatiti i zakovlati.
- e) Stroj upotrebljavajte isključivo na predloženom mjestu te na čvrstoj i ravnoj površini.
- f) Stroj se ne smije upotrebljavati na popločenim ili šljunčanim površinama na kojima izbačeni materijal može uzrokovati ozljede.
- g) Prije uključivanja stroja obavezno provjerite jesu li svi vijci, matice, svornjaci i ostali pričvršni elementi dobro učvršćeni i jesu li štitičnici

i zaštitne rešetke na mjestu. Istrošene ili oštećene naljepnice moraju se zamijeniti.

- h) Nipošto nemojte rukovati strojem dok se u blizini nalaze ljudi, a posebice djeca ili životinje.

24.4 Pogon

- a) Radite samo pri danjem svjetlu ili dobroj umjetnoj rasvjeti.
- b) Ako je moguće, ne upotrebljavajte stroj na mokroj travi.
- c) Uvijek, a posebice na kosinama vodite računa o stabilnosti.
- d) Hodajte, ne trčite.
- e) Na kosinama upotrebljavajte stroj poprijeko, nikad uzbrdo ni nizbrdo.
- f) Budite osobito oprezni kad na kosinama mijenjate smjer kretanja.
- g) Na iznimno strmim obroncima ne prozračujte tlo.
- h) Budite naročito oprezni kad okrećete stroj ili ga vučete prema sebi.
- i) Zaustavite zupce kada se stroj mora nagnuti radi transporta preko netravnatih površina i kada se stroj pomiče od površine za obradu i prema njoj.
- j) Nikada nemojte upotrebljavati stroj ako su zaštitne naprave ili zaštitne rešetke oštećene ili ako nisu montirane zaštitne naprave, npr. odbojni limovi i/ili naprave za prihvat trave.
- k) Pažljivo pokrećite stroj u skladu s uputama za uporabu i vodite računa da vam noge budu dovoljno udaljene od zubaca.
- l) Priključne i produžne kabele držite podalje od zubaca.
- m) Tijekom pokretanja motora stroj se ne smije nagninjati, osim ako se stroj mora podignuti za obavljanje postupka. U tom ga slučaju nagnite samo onoliko koliko je potrebno i podignite samo onu stranu koja je okrenuta od vas. Obavezno provjerite jesu li obje ruke u radnom položaju prije nego se stroj počne ponovno spuštati na tlo.
- n) Nikad ne transportirajte stroj dok je uključen pogon.
- o) Nikad nemojte približavati ruke i stopala rotirajućim dijelovima niti ih stavljati pod njih. Uvijek se držite podalje od otvora za izbacivanje.
- p) Isključite motor i izvucite utikač iz utičnice. Uvjerite se da su se svi pokretni dijelovi potpuno zaustavili:

- tijekom svakog napuštanja stroja;
- prije otpuštanja blokada ili uklanjanja začep-
ljenja u kanalu za izbacivanje;
- prije provjere ili čišćenja stroja ili pak izvo-
đenja radova na njoj;
- nakon kontakta sa stranim tijelom. Potražite
oštećenja na stroju i izvedite potrebne
radove održavanja prije ponovnog pokreta-
nja i nastavka rada sa strojem.

Ako stroj počne neuobičajeno snažno vibrirati,
potrebno je odmah provesti provjeru.

- Potražite oštećenja.
- Izvedite potrebne popravke oštećenih dije-
lova.
- Proverite ima li otpuštenih dijelova i priteg-
nite ih.

24.5 Održavanje i skladištenje

- a) Osigurajte da su sve matice, klinovi/svornjaci i vijci čvrsto zategnuti te da je stroj u sigurnom radnom stanju.
- b) Redovito provjeravajte je li naprava za prihvat trave istrošena ili neispravna.
- c) Iz sigurnosnih razloga zamijenite istrošene ili oštećene dijelove.
- d) Imajte na umu da kod strojeva s više konstrukcija zubaca pomicanje jedne konstrukcije zupca može dovesti do vrtnje ostalih konstrukcija zubaca.
- e) Tijekom namještanja stroja pazite da ne priklješćite prste između pokretnih konstrukcija zubaca i nepomičnih dijelova stroja.
- f) Pričekajte da se motor ohladi prije nego što isključite stroj na dulje vrijeme.
- g) Tijekom radova na održavanju konstrukcija zubaca imajte na umu da se oni mogu pomicati čak i ako je pogon isključen.
- h) Iz sigurnosnih razloga zamijenite istrošene ili oštećene dijelove. Upotrebjavajte isključivo originalne rezervne dijelove i originalan pribor.
- i) Kad je stroj zaustavljen radi održavanja, pregleda, skladištenja ili zamjene dodatnog pribora, isključite pogon, odvojite stroj od električne mreže i osigurajte da se svi pokretni dijelovi potpuno zaustave. Pričekajte da se stroj ohladi prije nego što započnete pregled, postavljanje itd. Strojem rukujte pažljivo i održavajte ga čistim.
- j) Stroj čuvajte na mjestu izvan dohvata djece.

24.6 Preporuka

Stroj treba upotrebljavati sa zaštitnom nadstrujnom napravom (RCD) s okidnom strujom od maksimalno 30 mA.

Obsah

1	Úvod.....	19
2	Informace k tomuto návodu k použití.....	20
3	Přehled.....	20
4	Bezpečnostní pokyny.....	21
5	Příprava provzdušňovače trávníků k použití.....	26
6	Smontování provzdušňovače trávníků.....	26
7	Nastavení provzdušňovače trávníků pro uživatele.....	27
8	Připojení provzdušňovače trávníků k elektrické síti.....	28
9	Zapnutí a vypnutí provzdušňovače trávníků.....	28
10	Kontrola provzdušňovače trávníků.....	28
11	Práce s provzdušňovačem trávníků.....	29
12	Po skončení práce.....	30
13	Přeprava.....	30
14	Skladování.....	31
15	Čištění.....	31
16	Údržba.....	32
17	Oprava.....	32
18	Odstranění poruch.....	33
19	Technická data.....	33
20	Náhradní díly a příslušenství.....	34
21	Likvidace.....	34
22	Prohlášení o konformitě EU.....	34
23	Adresy.....	35
24	Bezpečnostně technické pokyny platné pro provzdušňovač trávníků.....	35

1 Úvod

Vážená zákaznice, vážený zákazníku,

těší nás, že jste se rozhodli pro firmu STIHL. Vyujíme a vyrábíme naše výrobky ve špičkové kvalitě podle potřeb našich zákazníků. Tím vznikají výrobky s vysokým stupněm spolehlivosti i při extrémním namáhání.

STIHL je zárukou špičkové kvality také v servisních službách. Náš odborný prodej zajišťuje kompetentní poradenství a instruktáž, jakož i obsáhlou technickou podporu.

STIHL se výslovně zasazuje za trvale udržitelné a zodpovědné zacházení s přírodou. Tento návod k použití Vám má být oporou při bezpeč-

ném a ekologickém používání Vašeho výrobku STIHL po dlouhý čas.

Děkujeme Vám za Vaši důvěru a přejeme mnoho spokojenosti s Vaším výrobkem STIHL.

N. S. Stihl

Dr. Nikolas Stihl

DŮLEŽITÉ! PŘED POUŽITÍM SI NÁVOD PŘEČTĚTE A ULOŽTE JEJ PRO DALŠÍ POTŘEBU.

2 Informace k tomuto návodu k použití

2.1 Platné dokumenty

Platí místní bezpečnostní předpisy.

2.2 Označení varovných odkazů v textu

! NEBEZPEČÍ

- Odkaz upozorňuje na nebezpečí, která vedou k těžkým úrazům či úmrtí.
 - ▶ Uvedená opatření mohou zabránit těžkým úrazům či úmrtí.

! VAROVÁNÍ

- Odkaz upozorňuje na nebezpečí, která mohou vést k těžkým úrazům či úmrtí.
 - ▶ Uvedená opatření mohou zabránit těžkým úrazům či úmrtí.

UPOZORNĚNÍ

- Odkaz upozorňuje na nebezpečí, která mohou vést k věcným škodám.
 - ▶ Uvedená opatření mohou zabránit věcným škodám.

2.3 Symboly v textu



Tento symbol odkazuje na kapitolu v tomto návodu k použití.

3 Přehled

3.1 Provozdušňovač trávníků

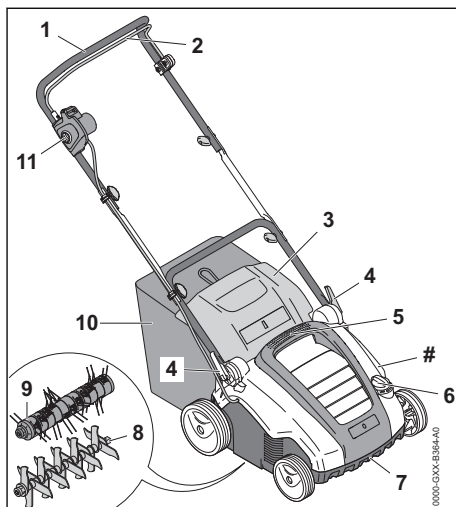

1 Vodicí držadlo

Vodicí držadlo slouží k přidržování, vedení a přepravování provozdušňovače trávníků.

2 Spínací oblouk

Spínací oblouk spolu s blokovacím knoflíkem umožňují zapínání a vypínání namontovaného válce.

3 Vyhazovací klapka

Vyhazovací klapka uzavírá vyhazovací kanál.

4 Rychloupínací páka

Rychloupínací páky slouží k nastavování a ke sklápění vodicího držadla.

5 Horní transportní držadlo

Horní transportní držadlo slouží k přenosu provozdušňovače trávníků.

6 Otočné kolečko

Otočné kolečko slouží k nastavování pracovní hloubky.

7 Spodní transportní držadlo

Spodní transportní držadlo slouží k přenosu a postavení provozdušňovače trávníků.

8 Vertikutační válec

Vertikutační válec slouží k vertikutaci trávniku.

9 Vyčesávací válec

Vyčesávací válec slouží k vyčesávání trávniku.

10 Sběrný koš

Sběrný koš zachycuje materiál uvolňovaný z trávniku.

11 Blokovací knoflík

Blokovací knoflík spolu se spínacím obloukem umožňují zapínání a vypínání provzdušňovače trávníků.

Typový štítek se sériovým číslem stroje**3.2 Symboly**

Na provzdušňovači trávníků mohou být umístěny symboly, které mají následující významy:

 Výrobek se nesmí likvidovat společně s domovním odpadem.



Zapněte provzdušňovač trávníků.

4 Bezpečnostní pokyny**4.1 Varovné symboly**

Významy varovných symbolů umístěných na provzdušňovači trávníků jsou následující:



Dodržujte bezpečnostní pokyny a související opatření.



Přečtěte si návod k použití, ujistěte se, že jste mu porozuměli, a uschovejte si ho.



Řiďte se bezpečnostními pokyny ohledně vymršťovaných předmětů a dodržujte související opatření.



Dodržujte bezpečnostní odstup.



Nikdy se nedotýkejte otáčejícího se válce.



V případě, že je poškozen přívodní kabel nebo prodlužovací kabel: Vytáhněte síťový konektor ze zásuvky. Řiďte se bezpečnostními pokyny týkajícími se čištění, údržby a oprav.



Řiďte se bezpečnostními pokyny týkajícími se elektrického připojení a dodržujte související opatření.



Řiďte se bezpečnostními pokyny týkajícími se elektrického připojení a dodržujte související opatření.



Chraňte provzdušňovač trávníků před deštěm a vlhkostí.



Noste ochranné brýle.

4.2 Použití v souladu s určením

Provzdušňovač trávníků STIHL RLE 240 slouží k následujícím způsobům použití:

- s vertikálním válcem: vertikace trávniku
- s vyčesávacím válcem: vyčesávání trávniku

Provzdušňovač trávníků se nesmí používat za deště.

▲ VAROVÁNÍ

- Pokud provzdušňovač trávníků není používán v souladu s určením, může dojít k těžkému nebo smrtelnému zranění osob a ke vzniku věcných škod.
 - ▶ Provzdušňovač trávníků používejte společně s prodlužovacím kabelem.
 - ▶ Provzdušňovač trávníků používejte způsobem, který je popsán v tomto návodu k použití.

4.3 Požadavky týkající se uživatele**▲ VAROVÁNÍ**

- Uživatelé, kteří neabsolvovali zaškolení, nedokážou rozpoznat nebo odhadnout nebezpečí spojená s používáním provzdušňovače trávníků. Může tak dojít k těžkému nebo smrtelnému zranění uživatele nebo jiných osob.
 - ▶ Přečtěte si návod k použití, ujistěte se, že jste mu porozuměli, a uschovejte si jej.
- ▶ Pokud dojde k předání provzdušňovače trávníků jiné osobě: Předajte také návod k použití.
- ▶ Ujistěte se, že uživatel splňuje následující požadavky:
 - Uživatel je odpočatý.
 - Uživatel je tělesně, smyslově i mentálně schopný obsluhovat provzdušňovač trávníků a pracovat s ním. Pokud je uživatel fyzicky, smyslově nebo mentálně omezen, může s nimi pracovat pouze pod dohledem nebo podle pokynů odpovědné osoby.
 - Uživatel dokáže rozpoznat a posoudit nebezpečí spojená s provzdušňovačem trávníků.

- Uživatel si je vědom toho, že je zodpovědný za nehody a škody.
 - Uživatel je plnoletý nebo byl v souladu s vnitrostátními předpisy vyškolen pod profesním dohledem.
 - Uživatel před zahájením používání provzdušňovače trávníků absolvoval pracovní zaškolení u odborného prodejce výrobků STIHL nebo u osoby s náležitou odbornou způsobilostí.
 - Uživatel není pod vlivem alkoholu, léků nebo drog.
- ▶ Pokud přetrvávají nejasnosti: Vyhledejte odborného prodejce výrobků STIHL.

4.4 Oděv a vybavení

▲ VAROVÁNÍ

- Během práce mohou být vysokou rychlostí vymršťovány do výšky různé předměty. Může dojít ke zranění uživatele.



- ▶ Noste těsně přiléhající ochranné brýle. Vhodné ochranné brýle, které jsou přezkoušeny podle normy EN 166 nebo podle národních předpisů a opatřeny odpovídajícím označením, jsou dostupné v obchodní síti.

- ▶ Noste dlouhé kalhoty z odolného materiálu.
- Při práci může docházet k rozvíření prachu. Vdechování prachu může škodit zdraví a vyvolávat alergické reakce.
 - ▶ Pokud dochází k rozvíření prachu: Noste ochrannou masku proti prachu.
- Nevhodný oděv se může zaplétat ve dřevinách a houštích nebo zachytávat v provzdušňovači trávníků. Uživatel, který nepoužívá vhodný oděv, může být těžce zraněn.
 - ▶ Noste těsně přiléhající oděv.
 - ▶ Před zahájením práce odložte šály a šperky.
- Během provádění čištění, údržby nebo přepravy může uživatel přijít do styku s válcem. Může dojít ke zranění uživatele.
 - ▶ Při práci noste pracovní rukavice z odolného materiálu.
- Pokud uživatel nosí nevhodnou obuv, může uklouznout. Může dojít ke zranění uživatele.
 - ▶ Noste pevnou, uzavřenou obuv s protiskluzovou podrážkou.

4.5 Pracovní oblast a okolí

▲ VAROVÁNÍ

- Nezáčastněné osoby, děti a zvířata nedokážou rozpoznat a posoudit nebezpečí spojená s provzdušňovačem trávníků a s vymršťova-

nými předměty. Může tak dojít k těžkému zranění nezáčastněných osob, dětí a zvířat a ke vzniku věcných škod.



- ▶ Zajistěte, aby se nezáčastněné osoby, děti ani zvířata nepřibližovaly k pracovní oblasti.
- ▶ Dodržujte dostatečnou vzdálenost od okolních předmětů.
- ▶ Nenechávejte provzdušňovač trávníků bez dozoru.
- ▶ Zajistěte, aby si s provzdušňovačem trávníků nemohly hrát děti.
- Provzdušňovač trávníků není chráněn proti vodě. V případě práce v dešti nebo ve vlhkém okolním prostředí může dojít k zasažení elektrickým proudem. Následkem může být těžké nebo smrtelné zranění uživatele i poškození provzdušňovače trávníků.
 - ▶ Nepracujte v dešti ani ve vlhkém okolním prostředí.
- Elektrické součásti provzdušňovače trávníků mohou vytvářet jiskry. Jiskry mohou způsobit požár nebo výbuch v okolí, kde se nacházejí snadno vznítitelné nebo výbušné materiály či předměty. Může tak dojít k těžkému nebo smrtelnému zranění osob a ke vzniku věcných škod.
 - ▶ Nepracujte v prostředí, kde se nacházejí snadno vznítitelné a výbušné látky.
- Osoby mohou zakopnout o prodlužovací kabel. Může dojít ke zranění osob a poškození provzdušňovače trávníků.
 - ▶ Prodlužovací kabel pokládejte na zem tak, aby byl plochý a dobře viditelný.



4.6 Bezpečnosti odpovídající stav

4.6.1 Provzdušňovač trávníků

Provzdušňovač trávníků je ve stavu odpovídajícím bezpečnostním požadavkům, pokud jsou splněny následující podmínky:

- Provzdušňovač trávníků není poškozený.
- Prodlužovací kabel a jeho síťový konektor nejsou poškozené.
- Provzdušňovač trávníků je čistý a suchý.
- Ovládací prvky fungují a nejsou pozměněné.
- Pokud se má materiál uvolňovaný z trávniku zachycovat do sběrného koše: Sběrný koš je správně zavěšen.
- Pokud se má materiál uvolňovaný z trávniku vyhazovat vzadu: Sběrný koš je vyvěšený a vyhazovací klapka zavřená.
- Válec je správně namontovaný.

- Je namontováno originální příslušenství STIHL, které je pro tento provzdušňovač trávníků určeno.
- Příslušenství je správně namontované.

▲ VAROVÁNÍ

- Pokud se součásti nenachází ve stavu odpovídajícím bezpečnostním požadavkům, nelze již zajistit jejich bezpečnou funkci a bezpečnostní zařízení mohou být vyřazena z činnosti. Tento stav může způsobit těžké zranění nebo usmrcení osob.
 - ▶ Pracujte pouze s nepoškozeným provzdušňovačem trávníků.
 - ▶ Pracujte pouze s nepoškozeným prodlužovacím kabelem a nepoškozeným síťovým konektorem.
 - ▶ Pokud je provzdušňovač trávníků znečištěný: provzdušňovač trávníků vyčistěte.
 - ▶ Pokud je provzdušňovač trávníků mokry: provzdušňovač trávníků osušte.
 - ▶ Provzdušňovač trávníků nepozměňujte.
 - ▶ Pokud nefungují ovládací prvky: s provzdušňovačem trávníků nepracujte.
 - ▶ Pokud se má materiál uvolňovaný z trávniku zachycovat do sběrného koše: zavěste sběrný koš tak, jak je popsáno v tomto návodu k použití.
 - ▶ Používejte originální příslušenství STIHL, které je k tomuto provzdušňovači trávníků určeno.
 - ▶ Válec montujte tak, jak je popsáno v tomto návodu k použití.
 - ▶ Příslušenství montujte tak, jak je popsáno v tomto návodu k použití nebo v návodu k použití příslušenství.
 - ▶ Do otvorů provzdušňovače trávníků nestrkejte žádné předměty.
 - ▶ Opotřebené nebo poškozené informační štítky vyměňte.
 - ▶ Pokud přetrvávají nejasnosti: vyhledejte odborného prodejce výrobků STIHL.

4.6.2 Válec

- Vertikutační válec a vyčesávací válec jsou ve stavu odpovídajícím bezpečnostním požadavkům, pokud jsou splněny následující podmínky:
- Hřídel, řezný nůž, pružné prsty a montážní díly jsou nepoškozené.
 - Hřídel, řezný nůž a pružné prsty nejsou zdeformované.
 - Válec je správně namontovaný.
 - Řezný nůž a pružné prsty jsou bez otřepů.
 - Délka řezných nožů není menší než minimální délka,  19.2.

▲ VAROVÁNÍ

- Pokud se součásti řezných nožů a pružných prstů nenacházejí ve stavu odpovídajícím bezpečnostním požadavkům, mohou se uvolnit a vymrstit. Může dojít k těžkému zranění osob.
 - ▶ Pracujte pouze s nepoškozenými řeznými noži, pružnými prsty a nepoškozenými montážními díly.
 - ▶ Pokud je délka řezných nožů menší než minimální limit: Vyměňte vertikutační válec.
 - ▶ Pokud přetrvávají nejasnosti: Vyhledejte odborného prodejce výrobků STIHL.

4.7 Připojení k elektrické síti

Kontakt se součástmi, kterými prochází proud, může vzniknout z následujících příčin:

- Prodlužovací kabel je poškozený.
- Konektor prodlužovacího kabelu je poškozený.
- Zásuvka není správně nainstalovaná.

▲ NEBEZPEČÍ

- Kontakt se součástmi, kterými prochází proud, může mít za následek zasažení elektrickým proudem. Může dojít k vážnému zranění nebo usmrcení uživatele.
 - ▶ Ujistěte se, že prodlužovací kabel a jeho síťový konektor jsou nepoškozené.



- V případě, že je prodlužovací kabel poškozený:
 - ▶ Nedotýkejte se poškozeného místa.
 - ▶ Vytáhněte síťový konektor ze zásuvky.

- ▶ Prodlužovacího kabelu a jeho síťového konektoru se dotýkejte pouze suchými rukama.
- ▶ Konektor prodlužovacího kabelu připojujte pouze ke správně nainstalované a jištěné síťové zásuvce s ochranným kontaktem.
- ▶ Provzdušňovač trávníků připojujte k elektrické síti prostřednictvím proudového chránič (30 mA, 30 ms).
- Používání poškozeného nebo nevhodného prodlužovacího kabelu může mít za následek zasažení elektrickým proudem. Tento stav může způsobit těžké zranění nebo usmrcení osob.
 - ▶ Používejte prodlužovací kabel se správným průřezem vodičů,  19.3.
 - ▶ Používejte prodlužovací kabel v provedení chráněném před stříkající vodou a schváleném k venkovnímu použití.

▲ VAROVÁNÍ

- Během práce mohou nesprávné síťové napětí nebo nesprávná síťová frekvence způsobit vznik přepětí v provzdušňovači trávníků. Provzdušňovač trávníků se může poškodit.
 - ▶ Zajistěte, aby síťové napětí a síťová frekvence použité elektrické sítě byly ve shodě s údaji na výkonovém štítku provzdušňovače trávníků.
- Je-li k jedné rozbočovací zásuvce připojeno více elektrických zařízení, může při práci dojít k přetížení elektrických součástí. Elektrické součásti se mohou zahřát a způsobit požár. Může tak dojít k těžkému nebo smrtelnému zranění osob a ke vzniku věcných škod.
 - ▶ Provzdušňovač trávníků připojujte k elektrické zásuvce pouze jednotlivě.
 - ▶ Provzdušňovač trávníků nepřipojujte k rozbočovacím zásuvkám.
- Nesprávně položený prodlužovací kabel se může poškodit nebo o něj mohou osoby zakopnout. Může tak dojít ke zranění osob a k poškození prodlužovacího kabelu.
 - ▶ Prodlužovací kabel ved'te tak, aby s ním provzdušňovač trávníků nepřišel do styku.
 - ▶ Prodlužovací kabel ved'te a označujte tak, aby o něj osoby nemohly zakopnout.
 - ▶ Prodlužovací kabel ved'te tak, aby nebyl napnutý nebo zapletený.
 - ▶ Prodlužovací kabel ved'te tak, aby se nemohl poškodit, zlomit, odřít nebo aby nebyl přimáčknutý.
 - ▶ Prodlužovací kabel chraňte před horkem, olejem a chemikáliemi.
 - ▶ Prodlužovací kabel pokládejte na suchý podklad.
- Během práce se prodlužovací kabel zahřívá. Teplo, které nemůže být odváděno, může způsobit požár.
 - ▶ Používá-li se kabelový navíjecí buben: Z bubnu vždy kabel vymotejte v celé délce.

4.8 Práce

▲ VAROVÁNÍ

- Za určitých situací již uživatel nemůže pracovat s plným soustředěním. Uživatel může zakopnout, upadnout a těžce se zranit.
 - ▶ Pracujte s klidem a rozvahou.
 - ▶ Při nepříznivých světelných podmínkách a nedostatečné viditelnosti: S provzdušňovačem trávníků nepochybně nepracujte.
 - ▶ Provzdušňovač trávníků smí obsluhovat pouze jedna osoba.
 - ▶ Dávejte pozor na překážky.

- ▶ Provzdušňovač trávníků nepřevracujte.
- ▶ Pracujte vždy vestoje a udržujte rovnováhu.
- ▶ Pokud se vyskytnou příznaky únavy: Zařaďte pracovní přestávky.
- ▶ Při vertikutaci a vyčesávání ve svahu: Vertikutaci a vyčesávání provádějte napříč ke směru svahu.
- ▶ Na příkrých svazích vertikutaci a vyčesávání neprovádějte.
- Otáčející se válec může uživatele pořezat. Uživatel může být těžce zraněn.
 - ▶ Nikdy se nedotýkejte otáčejícího se válce.



- Pokud je válec zablokovaný jakýmkoli předmětem: Provzdušňovač trávníků vypněte a odpojte spojku prodlužovacího kabelu od síťového konektoru provzdušňovače. Teprve poté proveďte odstranění předmětu.
- Pokud se provzdušňovač trávníků začne během práce chovat jinak nebo nezvykle, může to znamenat, že se nenachází ve stavu odpovídajícím bezpečnostním požadavkům. Může tak dojít k těžkému zranění osob a ke vzniku věcných škod.
 - ▶ Ukončete práci, vypněte provzdušňovač trávníků, odpojte spojku prodlužovacího kabelu od síťového konektoru provzdušňovače trávníků a vyhledejte odborného prodejce výrobků STIHL.
- Provzdušňovač trávníků může během práce způsobovat vibrace.
 - ▶ Používejte rukavice.
 - ▶ Dělejte si pracovní přestávky.
 - ▶ V případě, že se vyskytnou příznaky poruchy prokrvování: Vyhledejte lékaře.
- Pokud během práce dojde ke střetu válce s cizím předmětem, může dojít k vymrštění tohoto předmětu či jeho částí vysokou rychlostí. Může tak dojít ke zranění osob a ke vzniku věcných škod.
 - ▶ Odstraňujte cizí předměty z pracovní oblasti.
 - ▶ Překážky (např. kořeny a pařezy) označte a objeďte.
- Válec se otáčí ještě po určitou krátkou dobu po uvolnění spínacího oblouku. Tento stav může způsobit těžké zranění osob.
 - ▶ Počkejte, dokud se válec nepřestane otáčet.
- Pokud otáčející se válec narazí na tvrdý předmět, mohou následkem nárazu vzniknout jiskry. Jiskry mohou způsobit požár v okolí, kde se nacházejí snadno vznítilné materiály nebo předměty. Může tak dojít k těžkému

nebo smrtelnému zranění osob a ke vzniku věcných škod.

- ▶ Nepracujte v prostředí, ve kterém se nacházejí snadno vznítilitelné materiály.

⚠ NEBEZPEČÍ

- Při práci v okolí elektrických vedení, která jsou pod napětím, může válec přijít do styku s těmito vedeními a způsobit jejich poškození. Uživateli může být těžce zraněn nebo usmrčen.



- ▶ Nepracujte v prostředí, v kterých se nacházejí elektrická vedení.
- ▶ Prodlužovací kabel pokládejte vždy tak, aby byl viditelný a aby se nacházel za provzdušňovačem trávníků.

- Při práci za bouřky může být uživatel zasažen bleskem. Uživatel může být těžce zraněn nebo usmrčen.
 - ▶ V případě bouřky nepracujte.

4.9 Přeprava

⚠ VAROVÁNÍ

- Během přepravy se provzdušňovač trávníků může převrátit nebo uvést do pohybu. Může tak dojít ke zranění osob a ke vzniku věcných škod.
 - ▶ Provzdušňovač trávníků vypněte a odpojte spojku prodlužovacího kabelu od síťového konektoru provzdušňovače.
 - ▶ Počkejte, dokud se válec nepřestane otáčet.
 - ▶ Postavte provzdušňovač trávníků na rovnou plochu.
 - ▶ Nastavte transportní pozici.
 - ▶ Přeneste provzdušňovač trávníků přes překážky (např. schody, obrubníky).
 - ▶ Provzdušňovač trávníků zajistěte pomocí upínacích popruhů, řemenů nebo sítě tak, aby se nemohl převrátit ani pohybovat.

4.10 Uskladnění

⚠ VAROVÁNÍ

- Děti nedokážou rozpoznat a posoudit nebezpečí spojená s provzdušňovačem trávníků. Děti mohou utrpět těžká zranění.
 - ▶ Vytáhněte konektor prodlužovacího kabelu ze zásuvky.
 - ▶ Vytáhněte konektor provzdušňovače trávníků ze spojky prodlužovacího kabelu.

- ▶ Uchovávejte provzdušňovač trávníků mimo dosah dětí.

- Elektrické kontakty a kovové součásti provzdušňovače trávníků mohou korodovat následkem působení vlhkosti. Provzdušňovač trávníků se může poškodit.
 - ▶ Vytáhněte konektor prodlužovacího kabelu ze zásuvky.
 - ▶ Vytáhněte konektor provzdušňovače trávníků ze spojky prodlužovacího kabelu.
 - ▶ Uchovávejte provzdušňovač trávníků na čistém a suchém místě.

4.11 Čištění, údržba a opravy

⚠ VAROVÁNÍ

- Pokud je během čištění, údržby nebo opravy zasunut síťový konektor do zásuvky, může se provzdušňovač trávníků nechtěně zapnout. Může dojít k vážnému zranění osob a ke vzniku věcných škod.



- ▶ Vytáhněte konektor prodlužovacího kabelu ze zásuvky.

- ▶ Vytáhněte konektor provzdušňovače trávníků ze spojky prodlužovacího kabelu.

- ▶ Počkejte, dokud se válec nepřestane otáčet.

- Použití agresivních čisticích prostředků a čištění proudem vody nebo pomocí ostrých předmětů může způsobit poškození provzdušňovače trávníků nebo válců. Pokud se provzdušňovač trávníků či válce nečistí správně, nelze nadále zajistit bezpečnou funkci součástí a bezpečnostní zařízení nemusí fungovat. Může dojít k vážnému zranění.
 - ▶ Provzdušňovač trávníků a válce čistěte tak, jak je popsáno v tomto návodu k použití.
- Pokud se provzdušňovač trávníků či válce neudrží či neopravují správně, nelze nadále zajistit bezpečnou funkci součástí a bezpečnostní zařízení nemusí fungovat. Tento stav může způsobit těžké zranění nebo usmrcení osob.
 - ▶ Údržbu nebo opravy provzdušňovače trávníků neprovádějte vlastními silami.
 - ▶ V případě, že je nutno provést údržbu nebo opravu provzdušňovače trávníků: vyhledejte odborného prodejce výrobků STIHL.
 - ▶ Válce udržíte podle pokynů v tomto návodu k použití.
- Během čištění, údržby nebo opravy válců může dojít k pohybu řezných nožů a pružných prstů. Uživatel se může o ostré řezné hrany pořezat či zranit.

- ▶ Používejte pracovní rukavice z odolného materiálu.

5 Příprava provzdušňovače trávníků k použití

5.1 Příprava provzdušňovače trávníků k použití

Před každým zahájením práce je nutno provést následující kroky:

- ▶ Ujistěte se, že následující součásti jsou v bezpečném technickém stavu:
 - Provzdušňovač trávníků, 4.6.1.
 - Válce, 4.6.2.
- ▶ Sestavení vodicího držadla.
- ▶ Vyčištění provzdušňovače trávníků, 15.1.
- ▶ Kontrola válců, 10.2.
- ▶ Ověření, zda v přepravní přihrádce není žádný válec, 6.2.
- ▶ Odklopení a nastavení vodicího držadla, 7.1.
- ▶ Spojte síťový konektor provzdušňovače trávníků s prodlužovacím kabelem a poté zasuňte síťový konektor prodlužovacího kabelu do dobře přístupné síťové zásuvky.
- ▶ Pokud se má materiál uvolňovaný z trávniku zachycovat do sběrného koše: Zavěšení sběrného koše, 6.3.2.
- ▶ Pokud má být materiál uvolňovaný z trávniku vzduchem vyfukován: Vyvěšení sběrného koše, 6.3.3.
- ▶ Nastavení pracovní hloubky, 11.2.
- ▶ Zkontrolujte ovládací prvky, 10.1.
- ▶ Pokud kroky nelze provést: Provzdušňovač trávníků nepoužívejte a vyhledejte odborného prodejce výrobků STIHL.

6 Smontování provzdušňovače trávníků

6.1 Montáž vodicího držadla

- ▶ Provzdušňovač trávníků vypněte a odpojte spojku prodlužovacího kabelu od síťového konektoru provzdušňovače.
- ▶ Provzdušňovač trávníků postavte na rovnou plochu.

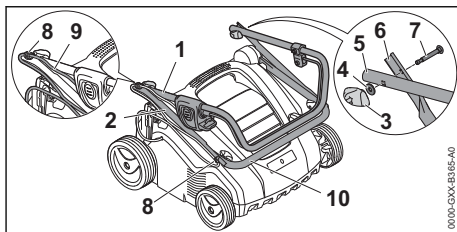

- ▶ Nasuňte držák (8) na šrouby (7).
- ▶ Horní díl vodicího držadla (1) střední díl vodicího držadla (2) nastavte tak, aby lícovaly otvory.
- ▶ Šroub (7) nasadte a vyrovnejte tak, aby hlava šroubu po obou stranách těsně přiléhala ke střednímu dílu dílem vodicího držadla (2).
- ▶ Podložku (4) nasuňte na šroub (7).
- ▶ Zašroubujte křídlovou matici (3).
- ▶ Spodní díl vodicího držadla (10) a střední díl vodicího držadla (2) nastavte tak, aby lícovaly otvory.
- ▶ Šroub (7) nasadte a vyrovnejte tak, aby hlava šroubu po obou stranách těsně přiléhala ke střednímu dílu dílem vodicího držadla (2).
- ▶ Podložku (4) nasuňte na šroub (7).
- ▶ Zašroubujte křídlovou matici (3).
- ▶ Zatlačte kabel (9) do držáků (8).

Vodicí držadlo se již nemusí znovu demontovat.

6.2 Vytáhnutí vyčesávacího válce z přepravní přihrádky před prvním uvedením do provozu

- ▶ Provzdušňovač trávníků vypněte a odpojte spojku prodlužovacího kabelu od síťového konektoru provzdušňovače.
- ▶ Postavte provzdušňovač trávníků na rovnou plochu.

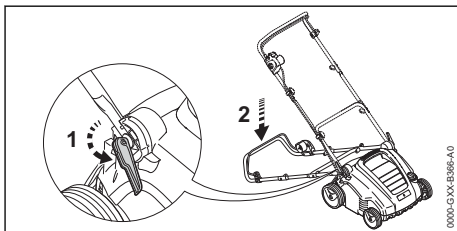

- ▶ Otevřete rychloupínací páku (1) a odklopte vodicí držadlo směrem dozadu.
- ▶ Provzdušňovač trávníků pevně uchopte za spodní přepravní rukojeť a postavte zvednutím směrem dozadu.

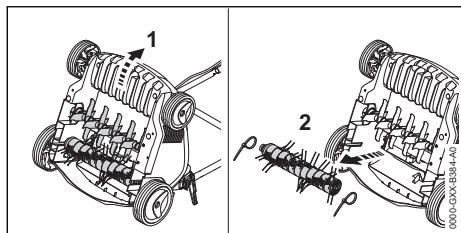

- ▶ Odstraňte kabelové spony.
- ▶ Z přepravní příhrádky vytáhněte vyčesávací válec a bezpečně jej uschovejte.

6.3 Sestavení, zavěšení a vyvěšení sběrného koše

6.3.1 Smontování sběrného koše

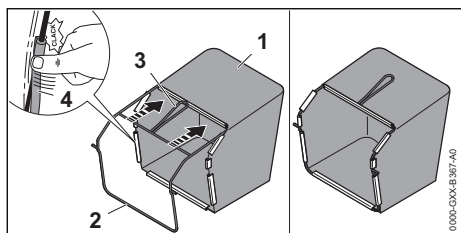

- ▶ Natáhněte přes rám (2) tkaninu (1) tak, aby základová deska dole a rukojeť (3) se nacházela na vnější straně tkaniny.
- ▶ Zatláčte plastové profily (4) do rámu. Plastové profily slyšitelně zapadnou.

6.3.2 Zavěšení sběrného koše

- ▶ Provzdušňovač trávníků vypněte a odpojte spojku prodlužovacího kabelu od síťového konektoru provzdušňovače.

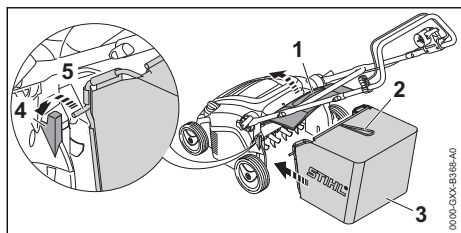

- ▶ Otevřete a podržte vyhazovací klápu (1).
- ▶ Uchopte sběrný koš (3) za rukojeť (2) a zavěste osu (5) do úchyty (4).
- ▶ Vyhazovací klápu (1) položte na sběrný koš (3).

6.3.3 Vyvěste sběrný koš.

- ▶ Provzdušňovač trávníků vypněte a odpojte spojku prodlužovacího kabelu od síťového konektoru provzdušňovače.
- ▶ Postavte provzdušňovač trávníků na rovnou plochu.
- ▶ Otevřete a podržte vyhazovací klápu.
- ▶ Vytáhněte sběrný koš pomocí rukojeti směrem nahoru.
- ▶ Zavřete vyhazovací klápu.

7 Nastavení provzdušňovače trávníků pro uživatele

7.1 Vyklopení a nastavení vodicího držadla

- ▶ Provzdušňovač trávníků vypněte a odpojte spojku prodlužovacího kabelu od síťového konektoru provzdušňovače.
- ▶ Postavte provzdušňovač trávníků na rovnou plochu.

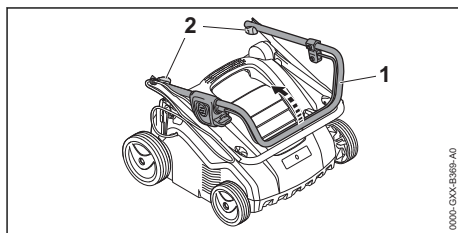

- ▶ Vyklopte horní díl vodicího držadla (1).
- ▶ Utáhněte křídlové matice (2).

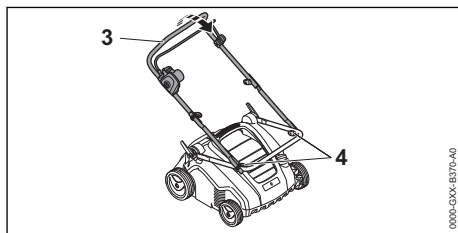

- ▶ Vyklopte střední díl vodicího držadla (3).
- ▶ Utáhněte křídlové matice (4).

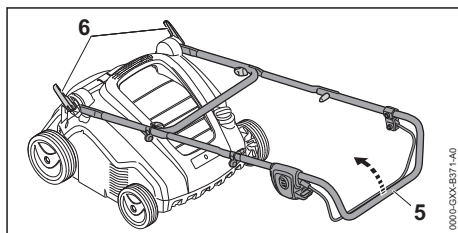

- ▶ Otevřete rychloupínací páky (6).

- ▶ Zcela vyklopte vodicí držadlo (5).

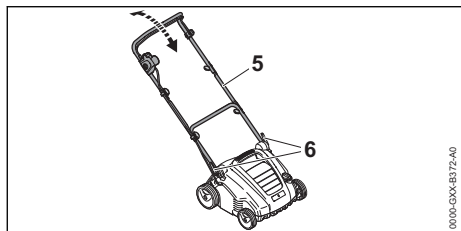

- ▶ Vodicí držadlo (5) nastavte do požadované polohy a upevněte pomocí rychloupínací páky (6).

7.2 Složení vodicího držadla

- ▶ Provzdušňovač trávníků vypněte a odpojte spojku prodlužovacího kabelu od síťového konektoru provzdušňovače.
- ▶ Postavte provzdušňovač trávníků na rovnou plochu.
- ▶ Otevřete rychloupínací páku.
- ▶ Vodicí držadlo překlopte směrem dopředu.

8 Připojení provzdušňovače trávníků k elektrické síti

8.1 Připojení provzdušňovače trávníků k elektrické síti

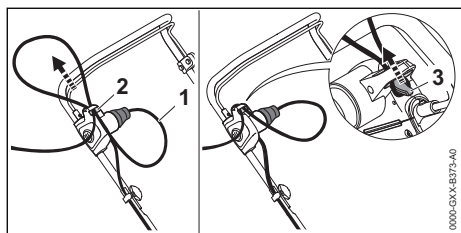

- ▶ Zasuňte konektor provzdušňovače trávníků do spojky prodlužovacího kabelu (1).
- ▶ Vytvořte z kabelu smyčku a protáhněte ji otvorem (2).
- ▶ Smyčku vytvořenou z kabelu upevněte na hák (3).
Kabelové spojení musí být odlehčeno tak, aby nebylo namáháno tahem.
- ▶ Síťový konektor prodlužovacího kabelu zasuňte do správně nainstalované síťové zásuvky.

9 Zapnutí a vypnutí provzdušňovače trávníků

9.1 Zapnutí provzdušňovače trávníků

- ▶ Zajistěte, aby prodlužovací kabel byl položen viditelně a aby se vždy nacházel za provzdušňovačem trávníků.
- ▶ Postavte provzdušňovač trávníků na rovnou plochu.

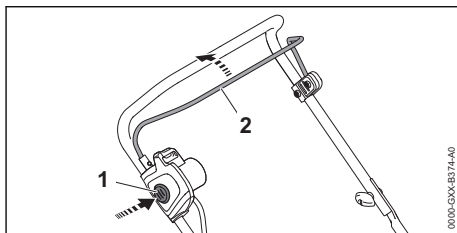

- ▶ Pravou rukou stiskněte blokovací knoflík (1) a podržte jej stisknutý.
- ▶ Levou rukou přitáhněte spínací oblouk (2) až na doraz ve směru k vodicímu držadlu a s palcem ruky obemkajícím vodicí držadlo jej podržte.
Válec se otáčí.
- ▶ Uvolněte blokovací knoflík (1).
- ▶ Pravou rukou pevně držte vodicí držadlo a spínací oblouk (2) tak, aby palec ruky obemkl vodicí držadlo.

9.2 Vypnutí provzdušňovače trávníků

- ▶ Uvolněte spínací oblouk.
- ▶ Počkejte, dokud se válec nepřestane otáčet.
- ▶ Pokud se válec dál otáčí: Odpojte spojku prodlužovacího kabelu od síťového konektoru provzdušňovače trávníků a vyhledejte odborného prodejce výrobků STIHL.
Provzdušňovač trávníků je vadný.

10 Kontrola provzdušňovače trávníků

10.1 Kontrola ovládacích prvků

Blokovací knoflík a spínací oblouk

- ▶ Provzdušňovač trávníků vypněte a odpojte spojku prodlužovacího kabelu od síťového konektoru provzdušňovače.
- ▶ Stiskněte a opět uvolněte blokovací knoflík.
- ▶ Přitáhněte spínací oblouk zcela ve směru k vodicímu držadlu a opět jej uvolněte.

- ▶ Pokud blokovací knoflík nebo spínací oblouk mají obtížný chod nebo se nevracejí účinkem pružiny do výchozí polohy: Provzdušňovač trávníků nepoužívejte a vyhledejte odborného prodejce výrobků STIHL. Blokovací knoflík nebo spínací oblouk je vadný.

Zapnutí provzdušňovače trávníků

- ▶ Provzdušňovač trávníků připojte k elektrické zásuvce pomocí prodlužovacího kabelu.
- ▶ Pravou rukou stiskněte blokovací knoflík a podržte jej stisknutý.
- ▶ Levou rukou přitáhněte spínací oblouk až na doraz ve směru k vodícímu držadlu a s palcem ruky obemykajícím vodící držadlo jej podržte. Válec se otáčí.
- ▶ Pokud se válec neotáčí: Vypněte provzdušňovač trávníků, odpojte spojku prodlužovacího kabelu od síťového konektoru provzdušňovače trávníků a vyhledejte odborného prodejce výrobků STIHL. Provzdušňovač trávníků je vadný.
- ▶ Uvolněte blokovací knoflík a spínací oblouk. Po uplynutí krátké doby se válec přestane otáčet.
- ▶ Pokud se válec dál otáčí: Odpojte spojku prodlužovacího kabelu od síťového konektoru provzdušňovače trávníků a vyhledejte odborného prodejce výrobků STIHL. Provzdušňovač trávníků je vadný.

10.2 Kontrola válců

- ▶ Provzdušňovač trávníků vypněte a odpojte spojku prodlužovacího kabelu od síťového konektoru provzdušňovače.
- ▶ Postavte provzdušňovač trávníků na rovnou plochu.
- ▶ Provzdušňovač trávníků postavte,  15.1.

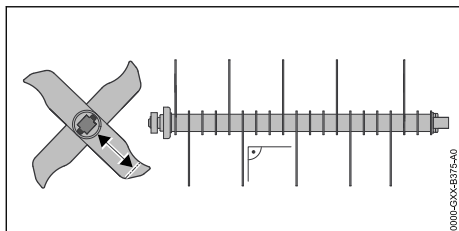

- ▶ Změřte délku řezných nožů. Minimální délka řezných nožů je označena.
- ▶ Pokud je délka menší, než minimální limit: Vyměňte válec,  19.2.
- ▶ Pokud jsou řezné nože zdeformované: Vyhledejte odborného prodejce výrobků STIHL.

- ▶ Pokud přetrvávají nejasnosti: Vyhledejte odborného prodejce výrobků STIHL.

11 Práce s provzdušňovačem trávníků

11.1 Držení a vedení provzdušňovače trávníků

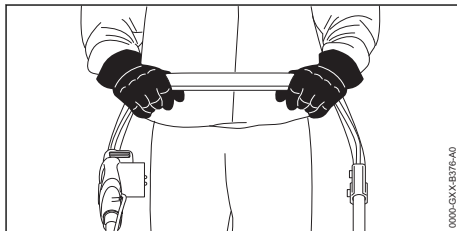

- ▶ Vodící držadlo je třeba pevně držet oběma rukama tak, aby jej obepínaly palce.

11.2 Nastavení pracovní hloubky a transportní pozice

Pracovní hloubku lze plynule nastavit.

Nastavení pracovní hloubky

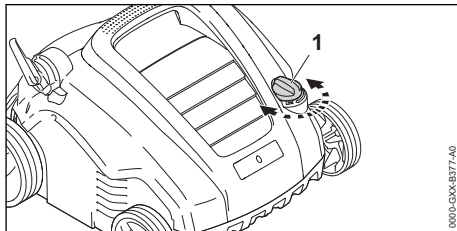

- ▶ Přenastavte otočné kolečko (1) do požadované polohy. Válec se zvedne a spustí.

Nastavení transportní pozice

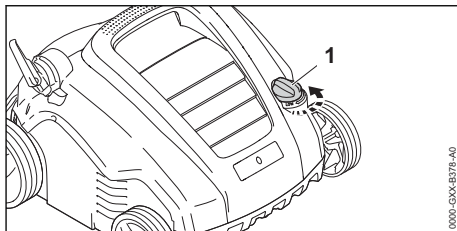

- ▶ Otočným kolečkem (1) otáčejte proti směru hodinových ručiček až do dosažení nejvyšší polohy. Válec se zvedne natolik, až se přestane dotýkat země.

11.3 Příprava trávníku

Čím víc bude tráva po posečení kratší, tím lépe se bude pomoci provzdušňovače trávníků obdělávat. Optimální výška trávy činí 2 až 3 cm.

- ▶ Odstraňte z pracovní oblasti předměty.
- ▶ Označte stacionární překážky (např. kořeny a kmeny stromů).
- ▶ Pokud je tráva vyšší než 3 cm: Trávník posekejte.

11.4 Vertikutace a vyčesávání



Vertikutace pomocí vertikutačního válece

Během vertikutace dochází k naříznutí travního drnu za současného odstranění plevelu, mechu, staré posečené hmoty a zplstnatělého trávníku.

- ▶ Nastavte pracovní hloubku.
 - ▶ Před zahájením nastavte válec do jeho nejvyšší polohy.
 - ▶ Válec pomalu spouštějte dolů, dokud nebude zemi lehce nařezávat. Optimální hloubka nařezávání je 2 až 3 mm.
- ▶ Travní kořeny se nepoškodí.
- ▶ Zajistěte, aby prodlužovací kabel byl položen viditelně a aby se vždy nacházel za provzdušňovačem trávníků.
- ▶ Provzdušňovač trávníků posunujte pomalu a kontrolovaně vpřed.
- ▶ Vyhněte se delšímu setrvání na stejném místě.

Vyčesávání pomocí vyčesávacího válece

Během vyčesávání dochází k šetrnému vyčesání zplstnatělého trávníku a přebytečného mechu, které se uvolnily vertikutací.

Navíc je předcházeno zhutňování půdy a z něho plynoucího nedostatku kyslíku v půdě.

- ▶ Nastavte pracovní hloubku.
 - ▶ Před zahájením nastavte válec do jeho nejvyšší polohy.
 - ▶ Válec pomalu spouštějte dolů, dokud se nebudou pružné prsty dotýkat země.
- ▶ Zajistěte, aby prodlužovací kabel byl položen viditelně a aby se vždy nacházel za provzdušňovačem trávníků.

- ▶ Provzdušňovač trávníků posunujte pomalu a kontrolovaně vpřed.
- ▶ Vyhněte se delšímu setrvání na stejném místě.

11.5 Vyprázdnění sběrného koše

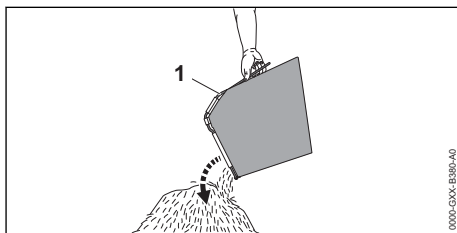

- ▶ Vytáhněte sběrný koš (1) pomocí rukojeti směrem nahoru.
- ▶ Vyprázdněte sběrný koš (1).

12 Po skončení práce

12.1 Po ukončení práce

- ▶ Provzdušňovač trávníků vypněte a odpojte spojku prodlužovacího kabelu od síťového konektoru provzdušňovače.
- ▶ Postavte provzdušňovač trávníků na rovnou plochu.
- ▶ Pokud je provzdušňovač trávníků mokry: Nechejte provzdušňovač trávníků uschnout.
- ▶ Provzdušňovač trávníků vyčistěte.

Péče o trávník po vertikutaci

- ▶ Plochu trávníku důkladně zbavte směsí materiálů po vertikutaci.
- ▶ Trávu přihnojte a případná holá místa dosejte.
- ▶ Plochu trávníku dobře zavlažte.

Péče o trávník po vyčesání

- ▶ Plochu trávníku důkladně zbavte rostlinných zbytků.
- ▶ Plochu trávníku dobře zavlažte.

13 Přeprava

13.1 Přeprava provzdušňovače trávníků

- ▶ Provzdušňovač trávníků vypněte a odpojte spojku prodlužovacího kabelu od síťového konektoru provzdušňovače.
- ▶ Postavte provzdušňovač trávníků na rovnou plochu.
- ▶ Vyvěste sběrný koš.
- ▶ Nastavte transportní pozici.
- ▶ Provzdušňovač trávníků posunujte pomalu a kontrolovaně vpřed.

Přenášení provzdušňovače trávníků ve dvou osobách s vodicím držadlem ve vyklopeném stavu

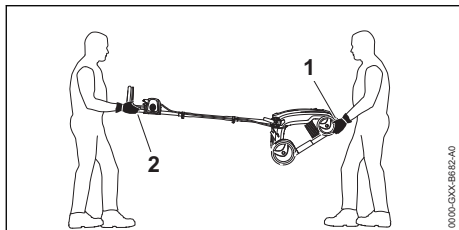

- ▶ Provzdušňovač trávníků je třeba přenášet tak, že ho pevně oběma rukama drží jedna osoba za spodní držadlo pro nošení (1) a druhá osoba obouřučně za vodicí držadlo (2).
- ▶ Ve dvou osobách provzdušňovač trávníků zvedněte a přeneste.
- ▶ Při práci noste pracovní rukavice z odolného materiálu.

Přenášení provzdušňovače trávníků ve dvou osobách se sklopeným vodicím držadlem

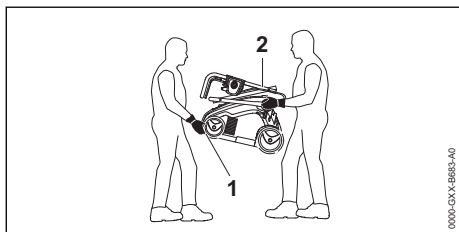

- ▶ Sklopte vodicí držadlo.
- ▶ Provzdušňovač trávníků je třeba přenášet tak, že jej vpředu pevně oběma rukama drží jedna osoba za spodní držadlo pro nošení (1) a druhá osoba obouřučně za úchyty spodního dílu vodicího držadla (2).
- ▶ Ve dvou osobách provzdušňovač trávníků zvedněte a přeneste.
- ▶ Při práci noste pracovní rukavice z odolného materiálu.

Přenášení provzdušňovače trávníků jednou osobou

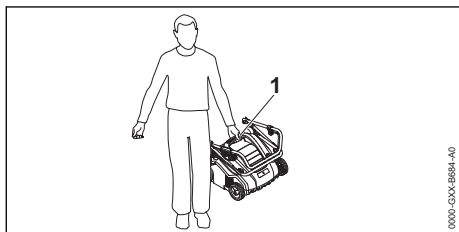

- ▶ Sklopte vodicí držadlo.
- ▶ Provzdušňovač trávníků pevně uchopte za horní držadlo pro nošení (1).
- ▶ Provzdušňovač trávníků zvedněte a přeneste.

Přeprava provzdušňovače trávníků vozidlem

- ▶ Provzdušňovač trávníků zajistěte tak, aby se nemohl převrátit ani pohybovat.

14 Skladování

14.1 Uskladnění provzdušňovače trávníků

- ▶ Provzdušňovač trávníků vypněte a odpojte spojku prodlužovacího kabelu od síťového konektoru provzdušňovače.
- ▶ Postavte provzdušňovač trávníků na rovnou plochu.
- ▶ Nastavte transportní pozici.
- ▶ Provzdušňovač trávníků uskladněte tak, aby byly splněny následující podmínky:
 - Provzdušňovač trávníků je mimo dosah dětí.
 - Provzdušňovač trávníků je čistý a suchý.

15 Čištění

15.1 Odstavení provzdušňovače trávníků

- ▶ Provzdušňovač trávníků vypněte a odpojte spojku prodlužovacího kabelu od síťového konektoru provzdušňovače.
- ▶ Postavte provzdušňovač trávníků na rovnou plochu.
- ▶ Nastavte transportní pozici.
- ▶ Vывěste sběrný koš.

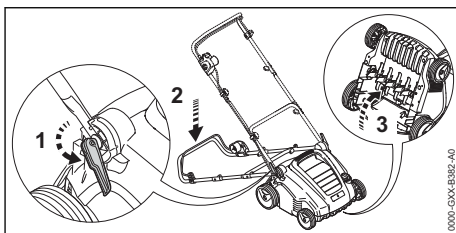

- ▶ Nastavte vodicí držadlo do nejnižší polohy,  7.1.
- ▶ Levou rukou vodicí držadlo zatlačte směrem dolů a podržte.
- ▶ Provzdušňovač trávníků pevně uchopte pravou rukou za spodní transportní držadlo a postavte zvednutím směrem dozadu.

15.2 Čištění provzdušňovače trávníků

- ▶ Provzdušňovač trávníků vypněte a odpojte spojku prodlužovacího kabelu od síťového konektoru provzdušňovače.
- ▶ Postavte provzdušňovač trávníků na rovnou plochu.
- ▶ K čištění provzdušňovače trávníků použijte vlhkou tkaninu.
- ▶ Vyhazovací kanál čistěte měkkým kartáčem nebo vlhkou tkaninou.
- ▶ K čištění elektrických kontaktů provzdušňovače trávníků použijte štětec nebo měkký kartáč.
- ▶ K vyčištění větracích otvorů použijte štětec.
- ▶ Provzdušňovač trávníků odstavte.
- ▶ Oblast okolo válce i samotný válec očistěte pomocí měkkého kartáče nebo vlhké tkaniny.

16 Údržba

16.1 Intervaly údržby

Intervaly údržby závisí na okolních podmínkách a pracovních podmínkách. Společnost STIHL doporučuje následující intervaly údržby:

Po každé páté výměně válce.

- ▶ Upevňovací šrouby válce nechejte vyměnit odborným prodejcem výrobků STIHL.

Každoročně

- ▶ Údržbu provzdušňovače trávníků si nechejte provést u odborného prodejce výrobků STIHL.

16.2 Montáž a demontáž válce

16.2.1 Demontáž válce

- ▶ Provzdušňovač trávníků vypněte a odpojte spojku prodlužovacího kabelu od síťového konektoru provzdušňovače.
- ▶ Provzdušňovač trávníků odstavte.

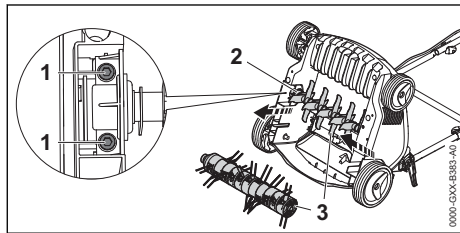

- ▶ Vyšroubujte šrouby (1).
- ▶ Vyjměte namontovaný válec (3) spolu s držákem (2).

16.2.2 Montáž válce

- ▶ Provzdušňovač trávníků vypněte a odpojte spojku prodlužovacího kabelu od síťového konektoru provzdušňovače.
- ▶ Provzdušňovač trávníků odstavte.

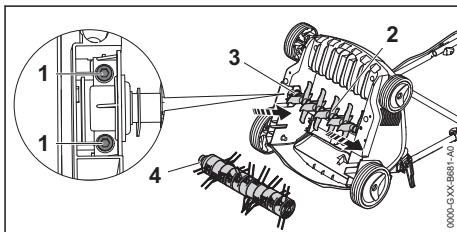

- ▶ Vložte do uchycení vertikální válec (2) nebo vyčesávací válec (4) spolu s držákem (3).
- ▶ Zašroubujte šrouby (1) a dotáhněte je.

17 Oprava





17.1 Opravy provzdušňovače trávníků

Uživatel nesmí provádět opravy provzdušňovače trávníků ani válců svépomocí.

- ▶ Pokud dojde k poškození provzdušňovače trávníků nebo válců: Provzdušňovač trávníků nebo válec nepoužívejte a vyhledejte odborného prodejce výrobků STIHL.
- ▶ Pokud jsou štítky s bezpečnostními upozorněními nečitelné nebo poškozené: Nechejte štítky s bezpečnostními upozorněními vyměnit odborným prodejcem výrobků STIHL.

18 Odstranění poruch

18.1 Odstraňování poruch provzdušňovače trávníků

Porucha	Příčina	Opatření
Provzdušňovač trávníků se po zapnutí nerozbíhá.	Konektor nebo spojka prodlužovacího kabelu nejsou zasunuté.	▶ Zasuňte konektor a spojku prodlužovacího kabelu.
	Došlo k vypnutí ochranného spínače (pojistky) ve vedení nebo proudového chrániče. Elektrický obvod je elektricky přetížený nebo vadný.	▶ Vyhledejte a odstraňte příčinu vypnutí. Zapněte ochranný spínač (pojistku) ve vedení nebo proudový chránič. ▶ Vypněte ostatní elektrické spotřebiče, které jsou zapojené ve stejném elektrickém obvodu.
	Zásuvka nemá dostatečné jištění.	▶ Síťový konektor prodlužovacího kabelu zasuňte do správně jištěné síťové zásuvky,  19.1.
	Prodlužovací kabel má nedostatečný průřez.	▶ Použijte prodlužovací kabel s dostatečným průřezem vodičů,  19.3.
	Prodlužovací kabel je příliš dlouhý.	▶ Používejte prodlužovací kabel se správnou délkou,  19.3.
	Motor je přehřátý.	▶ Provzdušňovač trávníků vyčistěte. ▶ Nechejte provzdušňovač trávníků vychladnout.
Provzdušňovač trávníků se během provozu vypíná.	Konektor nebo spojka prodlužovacího kabelu nejsou stabilně zasunuté.	▶ Zasuňte konektor nebo spojku prodlužovacího kabelu.
	Došlo k vypnutí ochranného spínače (pojistky) ve vedení nebo proudového chrániče. Elektrický obvod je elektricky přetížený nebo vadný.	▶ Vyhledejte a odstraňte příčinu vypnutí. Zapněte ochranný spínač (pojistku) ve vedení nebo proudový chránič. ▶ Vypněte ostatní elektrické spotřebiče, které jsou zapojené ve stejném elektrickém obvodu.
	Zásuvka nemá dostatečné jištění.	▶ Síťový konektor prodlužovacího kabelu zasuňte do správně jištěné síťové zásuvky,  19.1.
	Byla aktivována ochrana proti proudovému přetížení.	▶ Provzdušňovač trávníků vyčistěte. ▶ Snižte pracovní hloubku. ▶ Obnovte původní nastavení ochrany proti proudovému přetížení.
	Válec je zablokovaný.	▶ Snižte pracovní hloubku. ▶ Provzdušňovač trávníků vyčistěte.

19 Technická data

19.1 Provzdušňovač trávníků STIHL RLE 240.0

- Síťové napětí: viz výkonový štítek
- Frekvence: viz výkonový štítek
- Příkon: 1500 W
- Hmotnost: 16 kg
- Maximální objem sběrného koše: 50 l
- Pracovní šířka: 34 cm
- Otáčky: 4100 min⁻¹
- Pracovní hloubka: plynule nastavitelná, rozsah nastavení 15 mm

- Elektrická třída ochrany: II
- Elektrický druh ochrany: IPX4 (ochrana proti velkému množství prachu, nikoli však prachotěsné provedení; ochrana proti stříkající vodě pod libovolným úhlem)

19.2 Válce

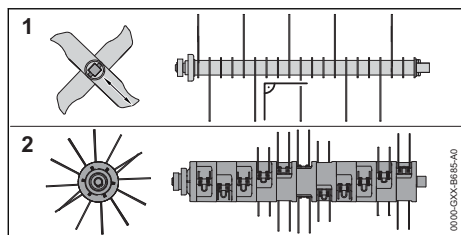

Vertikální válec

– 20 pevných nožů

Vyčesávací válec

– 11 x 2 pohyblivých pružných prstů

19.3 Prodlužovací kabely

Pokud se používá prodlužovací kabel, musí mít ochranný vodič a žíly prodlužovacího kabelu musí mít v závislosti na napětí a na délce prodlužovacího kabelu nejméně níže uvedené průřezy:

Pokud je jmenovité napětí na výkonovém štítku 220 V až 240 V:

- délka kabelu do 20 m: AWG 15 / 1,5 mm²
- délka kabelu 20 m až 50 m: AWG 13 / 2,5 mm²

Pokud je jmenovité napětí na výkonovém štítku 100 V až 127 V:

- délka kabelu do 10 m: AWG 14 / 2,0 mm²
- délka kabelu 10 m až 30 m: AWG 12 / 3,5 mm²

19.4 Hodnoty zvuku a vibrací

Hodnota K pro hladinu akustického tlaku činí 3 dB(A). Hodnota K pro hladinu akustického výkonu činí 4,7 dB(A). Hodnota K pro hodnoty vibrace činí 2,08 m/s².

- Hladina akustického tlaku L_{pA} měřená podle normy EN 50636-2-92: 79 dB(A)
- Garantovaná hladina akustického výkonu $L_{WA,d}$ měřená podle směrnice 2000/14/EC: 95 dB(A)
- Hodnota vibrací a_{hw} měřená podle norem EN 20643, EN 50636-2-92, vodící držadlo: 5,2 m/s²

Uvedené hodnoty vibrací byly změřeny podle normované zkušební metody a mohou být používány ke vzájemnému porovnávání elektrických zařízení. Skutečné hodnoty vibrací se mohou od uvedených hodnot lišit v závislosti na způsobu používání. Uvedené hodnoty vibrací mohou být používány k prvnímu odhadu míry expozice

vibracím. Skutečnou expozici vibracím je nutno určit odhadem. Lze rovněž přihlídnout k době, kdy je elektrický stroj vypnutý, a době, kdy je stroj sice zapnutý, avšak běží bez zatížení.

Informace o plnění požadavků směrnice o vibracích při práci 2002/44/EC lze najít na www.stihl.com/vib.

19.5 REACH

REACH je názvem ustanovení EG o registraci, klasifikaci a povolení chemikálií.

Informace ohledně splnění ustanovení REACH se nacházejí pod www.stihl.com/reach.

20 Náhradní díly a příslušenství

20.1 Náhradní díly a příslušenství

STIHL Tyto symboly označují originální náhradní díly STIHL a originální příslušenství STIHL.

STIHL doporučuje používat originální náhradní díly STIHL a originální příslušenství STIHL.

Náhradní díly a příslušenství jiných výrobců nemohou být i přes pečlivý monitoring trhu firmou STIHL posouzeny ohledně jejich spolehlivosti, bezpečnosti a vhodnosti a STIHL také nemůže ručit za jejich použití.

Originální náhradní díly STIHL a originální příslušenství STIHL jsou k dostání u odborného prodejce výrobků STIHL.

21 Likvidace

21.1 Likvidace provzdušňovače trávníků

Informace týkající se likvidace obdržíte u odborného prodejce STIHL.

- ▶ Provzdušňovač trávníků, válce, příslušenství i obaly je nutno zlikvidovat způsobem, který je v souladu s předpisy a šetrný k životnímu prostředí.

22 Prohlášení o konformitě EU

22.1 Provzdušňovač trávníků STIHL RLE 240.0

STIHL Tirol GmbH
Hans Peter Stihl-Straße 5
6336 Langkampfen

Rakousko

prohlašuje na svoji výhradní odpovědnost, že

- výrobek: provzdušňovač trávníků
- Příkon: 1 500 W
- výrobní značka: STIHL
- typ: RLE 240.0
- sériové identifikační číslo: 6291

splňuje příslušná nařízení směrnic 2000/14/EU, 2006/42/EC, 2011/65/EU a 2014/30/EU a byl vyvinut a vyroben v souladu s následujícími normami platnými vždy k datu výroby: EN 60335-1, EN 50636-2-92, EN 55014-1, EN 55014-2, EN 61000-3-2 a EN 61000-3-3.

Při zjišťování měřené a zaručené hladiny akustického výkonu se postupovalo podle přílohy V směrnice 2000/14/EC.

- Naměřená hladina akustického výkonu: 90,1 dB(A)
- Garantovaná hladina akustického výkonu: 95 dB(A)

Technické dokumenty jsou uloženy u společnosti STIHL Tirol GmbH.

Rok výroby a číslo stroje jsou uvedeny na provzdušňovači trávníků.

V Langkampfenu dne 2. 10. 2020

STIHL Tirol GmbH

v zastoupení 

Matthias Fleischer, vedoucí odboru výzkumu a vývoje

v zastoupení 

Sven Zimmermann, vedoucí kvality

23 Adresy

23.1 Hlavní sídlo firmy STIHL

ANDREAS STIHL AG & Co. KG
Postfach 1771
D-71307 Waiblingen

23.2 Distribuční společnosti STIHL

NĚMECKO

STIHL Vertriebszentrale AG & Co. KG
Robert-Bosch-Straße 13
64807 Dieburg
Telefon: +49 6071 3055358

0478-670-9810-B

RAKOUSKO

STIHL Ges.m.b.H.
Fachmarktstraße 7
2334 Vösendorf
Telefon: +43 1 86596370

ŠVÝCARSKO

STIHL Vertriebs AG
Isenrietstraße 4
8617 Mönchaltorf
Telefon: +41 44 9493030

ČESKÁ REPUBLIKA

Andreas STIHL, spol. s r.o.
Chrlická 753
664 42 Modřice

23.3 Dovozci firmy STIHL

BOSNA-HERCEGOVINA

UNIKOMERC d. o. o.
Bišće polje bb
88000 Mostar
Telefon: +387 36 352560
Fax: +387 36 350536

CHORVATSKO

UNIKOMERC – UVOZ d.o.o.
Sjedište:
Amruševa 10, 10000 Zagreb
Prodaja:
Ulica Kneza Ljudevita Posavskog 56, 10410 Velika Gorica
Telefon: +385 1 6370010
Fax: +385 1 6221569

TURECKO

SADAL TARIM MAKİNELERİ DIŞ TİCARET A.Ş.
Hürriyet Mahallesi Manas Caddesi No.1
35473 Menderes, İzmir
Telefon: +90 232 210 32 32
Fax: +90 232 210 32 33

24 Bezpečnostně technické pokyny platné pro provzdušňovač trávníků

24.1 Úvod

Tato kapitola cituje všeobecné bezpečnostní pokyny platné pro elektricky poháněné provzdušňovače trávníků, které jsou formulovány v normě EN 50636-2-92, příloze BB.

**VAROVÁNÍ**

- **Přečtěte si všechny bezpečnostní pokyny, návody, texty k obrázkům a technické údaje, které jsou uvedeny na štítcích, jimiž je tento provzdušňovač trávníků opatřen.** Zanedbání dodržování následujících pokynů může způsobit zasažení elektrickým proudem, požár nebo těžká zranění. **Všechny bezpečnostní pokyny a návody si uschovejte k případnému budoucímu použití.**

24.2 Zaškolení

- a) Pozorně si přečtěte pokyny. Důkladně se obeznamte s ovládacími prvky a se správným způsobem používání stroje.
- b) Nikdy nedovolte, aby stroj používaly děti nebo osoby, které nejsou s těmito pokyny obeznámeny. Minimální věk uživatele stroje mohou regulovat místně platné předpisy.
- c) Mějte na paměti, že sám uživatel stroje zodpovídá za úrazy či ohrožení jiných osob nebo poškození cizího majetku.

24.3 Příprava

- a) Při práci se strojem je vždy nutno nosit chrániče sluchu a ochranné brýle, dokud je stroj v provozu.
- b) Před použitím je vždy nutno zkontrolovat připojovací a prodlužovací kabel se zaměřením na známky poškození či stárnutí materiálu. Dojde-li během používání k poškození elektrického kabelu, musí se tento kabel ihned odpojit od elektrické sítě. **NEDOTÝKEJTE SE TAKOVÉHO KABELU, DOKUD NENÍ ODPOJEN OD ELEKTRICKÉ SÍTĚ.** Je-li kabel poškozený nebo opotřebený, stroj se nesmí používat.
- c) Při práci se strojem vždy noste pevnou obuv a dlouhé kalhoty. Se strojem nikdy nepracujte bosí nebo v lehkých sandálech. Vyhněte se nošení volného oděvu nebo oděvu s visícími šňůrkami či kravatou.
- d) Pozemek, na kterém se má se strojem pracovat, důkladně zkontrolujte a odstraňte z něj všechny předměty, které mohou být strojem zachyceny a odmrštěny.
- e) Stroj používejte pouze v doporučené poloze a pouze na pevném rovném povrchu.
- f) Nepoužívejte stroj na dlážděném ani šterkovém povrchu, kde může vymrštění materiálu přivodit zranění.

- g) Před zapnutím stroje vždy zkontrolujte, zda jsou všechny šrouby, matice, čepy a další upevnění dobře zajištěny a zda jsou bezpečnostní zařízení i ochranné mřížky na svém místě. Opotřebená nebo poškozená štítky je nutno vyměnit.
- h) Stroj nikdy nepoužívejte, jsou-li v blízkosti zvířata nebo osoby, zvláště děti.

24.4 Provoz

- a) Pracujte jen za denního světla nebo při dobrém umělém osvětlení.
- b) Vyhněte se používání stroje na mokré trávě.
- c) Vždy dbejte na dobrou stabilitu, zejména při práci na svahu.
- d) Neběhejte, chodte.
- e) Používejte stroj v příčném směru ke svahu, nikdy se nepohybuje přímo nahoru či dolů.
- f) Při změně směru jízdy na svahu buďte obzvlášť opatrní.
- g) Neprovádějte vertikutaci ani provzdušňování na příliš příkrých svazích.
- h) Buďte obzvlášť opatrní při otáčení nebo při přitahování stroje k sobě.
- i) Je-li stroj třeba naklonit za účelem přepravy po jiné než travnaté ploše či provádí-li se přemísťování stroje mezi jednotlivými sečenými plochami, zastavte řezné hroty.
- j) Stroj nikdy nepoužívejte s poškozenými bezpečnostními zařízeními či ochrannými mřížkami nebo bez namontovaných bezpečnostních zařízení, např. bez nárazových plechů nebo bez sběrných košů.
- k) Opatrně nastartujte motor podle návodu k použití a zajistěte, aby se chodidla nacházela v dostatečné vzdálenosti od řezných hrotů.
- l) Přívodní i prodlužovací kabel držte vždy v bezpečné vzdálenosti od řezných hrotů.
- m) Při spouštění nebo zapínání motoru nesmí být stroj nakloněn, pokud nadzvednutí stroje není nutné k provedení příslušného postupu. V takovém případě je nutno stroj naklonit pouze v nezbytně nutné míře, a přitom nadzvednout vždy jen tu stranu, která je odvrácena od uživatele. Vždy se ujistěte, že jsou obě ruce v pracovní poloze, ještě než se stroj vrátí zpět na zem.
- n) Nikdy nepřeháňejte stroj, je-li jeho pohon v chodu.

- o) Dbejte na to, abyste nikdy nevložíli do prostoru rotujících částí nohy nebo ruce. Zdržujte se vždy v dostatečné vzdálenosti od vyhazovacího otvoru.
- p) Vypněte motor a vytáhněte konektor ze síťové zásuvky. Ujistěte se, že se všechny pohyblivé součásti zcela zastavily:
- kdykoli se od stroje vzdalujete;
 - než začnete uvolňovat zablokované díly nebo čistit ucpaný vyhazovací kanál;
 - než stroj zkontrolujete, vyčistíte nebo na něm provedete jakékoli práce;
 - po kontaktu s cizím předmětem. Zkontrolujte, zda nedošlo k poškození stroje, a proveďte potřebnou údržbu dřívě, než stroj opět spustíte a budete s ním pracovat. pokud stroj začne nezvykle silně vibrovat, je zapotřebí provést okamžitou kontrolu;
 - vyhledejte poškození;
 - zajistěte provedení potřebných oprav poškozených součástí;
 - pátrejte po uvolněných součástech a pevně je dotáhněte.

24.5 Údržba a skladování

- a) Ujistěte se, že jsou všechny matice, čepy a šrouby utažené a stroj se nachází v bezpečném provozním stavu.
- b) Pravidelně kontrolujte sběrný koš, není-li opotřebovaný, ztracený či nefunkční.
- c) Opotřebované nebo poškozené díly z bezpečnostních důvodů vždy vyměňte.
- d) Mějte na paměti, že u strojů s vícero řeznými nástavbami může mít pohyb jedné z nich za následek otočení i všech ostatních.
- e) Při nastavování stroje dbejte na to, aby nemohlo dojít k přivření prstů mezi pohyblivými řeznými nástavbami a nepohyblivými součástmi stroje.
- f) Před odstavením stroje na delší dobu nechejte nejprve vychladnout motor.
- g) Při provádění údržby řezných nástaveb mějte na paměti, že se mohou uvést do pohybu i při vypnutém pohonu.
- h) Opotřebované nebo poškozené díly z bezpečnostních důvodů vždy vyměňte. Používejte výlučně originální náhradní díly a příslušenství.
- i) Je-li stroj zastaven z důvodu údržby, kontroly, uskladnění nebo výměny částí příslušenství, vypněte pohon, odpojte stroj od elektrické sítě a ujistěte se, že se veškeré pohyblivé součásti zcela zastavily. Dříve než přistoupíte k inspek-

cím, nastavování atd., nechejte stroj vychladnout. Zacházejte se strojem šetrně a udržujte ho čistý.

- j) Uchovávejte stroj mimo dosah dětí.

24.6 Doporučení

Stroj by měl být při provozu připojován prostřednictvím proudového chrániče (RCD) se jmenovitým vybavovacím rozdílovým proudem max. 30 mA.

Tartalomjegyzék

1	Előszó.....	37
2	Erre a használati útmutatóra vonatkozó információk.....	38
3	Áttekintés.....	38
4	Biztonsági tudnivalók.....	39
5	A gypszelezőzetítő üzembesz állapotha helyezése.....	44
6	A gypszelezőzetítő összeszerelése.....	44
7	A gypszelezőzetítő beállítása a felhasználóhoz.....	45
8	A gypszelezőzetítő csatlakoztatása az elektromos hálózathoz.....	46
9	A gypszelezőzetítő be- és kikapcsolása.....	46
10	A gypszelezőzetítő ellenőrzése.....	46
11	Munkavégzés a gypszelezőzetítővel.....	47
12	Munka után.....	48
13	Szállítás.....	48
14	Tárolás.....	49
15	Tisztítás.....	49
16	Karbantartás.....	50
17	Javítás.....	50
18	Hibaelhárítás.....	50
19	Műszaki adatok.....	51
20	Pótalkatrészek és tartozékok.....	52
21	Ártalmatlanítás.....	52
22	EK Megfelelőségi nyilatkozat.....	52
23	Biztonsági útmutató a gypszelezőzetítőhöz	53

1 Előszó

Tisztelt Vásárlónk!

Örömkre szolgál, hogy STIHL-termék mellett döntött. Termékeink fejlesztése és gyártása csúcsmínőségben történik, ügyfeleink szükségleteinek megfelelően. Így magas megbízhatóságú termékek jönnek létre, amelyek az extrém igénybevétel próbáját is kiállják.

A STIHL a szervizelés terén is csúcsmínőséget nyújt Önnek. Márkaszervizeink szakértő tanács-

adást és betanítást, valamint átfogó műszaki segítséget nyújtanak.

A STIHL elkötelezett a környezettel szembeni fenntartható és felelősségteljes eljárások mellett. A jelen használati utasítás támogatást ad, hogy Ön biztonságos és környezetbarát módon használhassa STIHL-termékét, annak hosszú élettartamán keresztül.

Köszönjük bizalmát és sok örömet kívánunk a STIHL-termék használatához.

N. S. Stihl

Dr. Nikolas Stihl

FONTOSI HASZNÁLAT ELŐTT OLVASSA EL ÉS ŐRIZZE MEG.

2 Erre a használati útmutatóra vonatkozó információk

2.1 Vonatkozó dokumentumok

A helyi biztonsági előírások vannak érvényben.

2.2 A figyelmeztetések jelölése a szövegben

! VESZÉLY

- Olyan veszélyekre utal, amelyek súlyos sérüléseket vagy halált okozhatnak.
 - ▶ A megnevezett intézkedésekkel súlyos sérülések vagy halál kerülhető el.

! FIGYELMEZTETÉS

- Olyan veszélyekre utal, amelyek súlyos sérüléseket vagy halált **okozhatnak**.
 - ▶ A megnevezett intézkedésekkel súlyos sérülések vagy halál kerülhető el.

TUDNIVALÓ

- Olyan veszélyekre utal, amelyek anyagi károkat okozhatnak.
 - ▶ A megnevezett intézkedésekkel anyagi károk kerülhetők el.

2.3 Szimbólumok a szövegben



Ez a szimbólum e használati útmutató egyik fejezetére utal.

3 Áttekintés

3.1 Gyepszellőztető

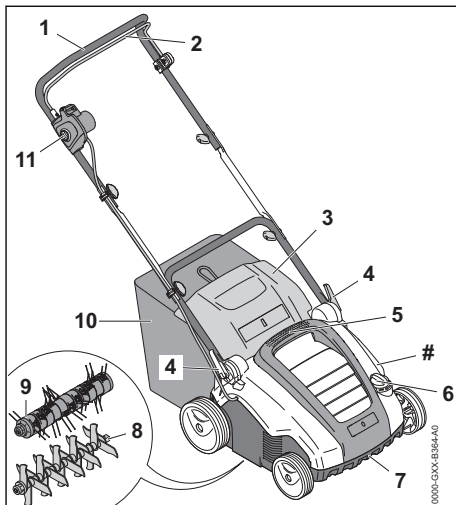

1 Tolókar

A tolókar a gyepszellőztető tartására, vezetésére és szállítására szolgál.

2 Kapcsolókar

A kapcsolókar a reteszelőgombbal együtt a felszerelt henger be- és kikapcsolására szolgál.

3 A kidobónyílás fedele

A kidobónyílás fedele zárja le a kidobócsatornát.

4 Gyorsrögzítők

A gyorsrögzítők a vágási magasság beállítására és a tolókar átállítására szolgálnak.

5 Felső szállítófogantyú

A felső szállítófogantyúval szállítható a gyepszellőztető.

6 Forgatógomb

A forgatógombbal állítható be a munkamélység.

7 Alsó szállítófogantyú

Az alsó szállítófogantyú a gyepszellőztető szállítására és felállítására szolgál.

8 Gyepszellőztető henger

A gyepszellőztető henger a gyepek szellőztetésére alkalmas.

9 Gyepfésülő henger

A gyepfésülő henger gyepfésülésre alkalmas.

10 Fűgyűjtő kosár

A fűgyűjtő kosárban gyűlik össze a gyepről felszedett anyag.

11 Reteszelőgomb

A kapcsolókar a reteszelőgombbal együtt a gepszellőztető be- és kikapcsolására szolgál.

Adattábla a gépszámmal**3.2 Szimbólumok**

A gepszellőztetőn szimbólumok lehetnek, amelyek a következőket jelentik:

 Ne dobjunk a terméket háztartási hulladék közé.



Kapcsoljuk be a gepszellőztetőt.

4 Biztonsági tudnivalók**4.1 Figyelmeztető szimbólumok**

A gepszellőztető és az akkumulátor figyelmeztető szimbólumai a következőket jelentik:



Tartsuk be a biztonsági utasításokat és a kapcsolódó intézkedéseket.



Olvaszuk el, értelmezzük és őrizzük meg a használati utasítást.



Vegyük figyelembe a felverődő tárgyakra vonatkozó biztonsági előírásokat és a kapcsolódó intézkedéseket.



Tartsuk be a biztonsági távolságot.



Ne érintsük meg a forgó hengert.



Ha megsérül a csatlakozóvezeték vagy a hosszabbítókábel: Húzzuk ki a hálózati csatlakozódugót a dugaszolóaljzattól.

Tartsuk be a tisztításra, karbantartásra és javításra vonatkozó biztonsági előírásokat.



Tartsuk be az elektromos csatlakoztatásra és a kapcsolódó intézkedésekre vonatkozó biztonsági előírásokat.



Tartsuk be az elektromos csatlakoztatásra és a kapcsolódó intézkedésekre vonatkozó biztonsági előírásokat.



Óvjuk a gepszellőztetőt az esőtől és a nedvességtől.



Viseljük védőszemüveget.

4.2 Rendeltetésszerű használat

A STIHL RLE 240 gepszellőztető a következő célokra használható:

- a gepszellőztető hengerrel: a füves terület szellőztetése,
- a gypefésülő hengerrel: gypefésülés a füves területen.

Tilos a gepszellőztetőt esőben használni.

▲ FIGYELMEZTETÉS

- Súlyos vagy halálos személyi sérüléseket és anyagi kárt okozhatunk azzal, ha nem rendeltetésszerűen használjuk a gepszellőztetőt.
 - ▶ A gepszellőztetőt hosszabbítókábelrel használjuk.
 - ▶ A gepszellőztetőt a jelen használati utasításban leírtak szerint kell használni.

4.3 A felhasználóval szembeni követelmények**▲ FIGYELMEZTETÉS**

- Az eligazításban nem részesült felhasználók nem ismerik és nem tudják felmérni a gepszellőztetővel járó veszélyeket. Az ilyen felhasználók, illetve más személyek súlyos vagy halálos sérüléseket szenvedhetnek.



▶ Olvaszuk el, értelmezzük és őrizzük meg a használati utasítást.

- ▶ Ha a gepszellőztetőt más személynek adjuk tovább: mindig mellékeljük a használati utasítást is.
- ▶ Győződjünk meg arról, hogy a felhasználó eleget tesz a következő követelményeknek:
 - A felhasználó kipihent.
 - A felhasználó fizikailag, érzékszervileg és mentálisan képes működtetni, valamint használni a gepszellőztetőt. Ha a felhasználó fizikailag, érzékszervileg vagy mentálisan akadályoztatott, akkor

csak felelős személy felügyelete vagy irányítása alatt dolgozhat a géppel.

- A felhasználó ismeri és fel tudja mérni a gyepszellőztetővel járó veszélyeket.
 - A felhasználó tisztában van azzal, hogy felelős a balesetekért és a károkozásért.
 - A felhasználó nagykorú, vagy az adott ország szabályozásai értelmében felügyelettel szakmai képzésben vesz részt.
 - A felhasználót valamelyik STIHL szakszerviz vagy szakember oktatásban részesítette a gyepszellőztető első használata előtt.
 - A felhasználó nincs alkohol, gyógyszer vagy kábítószer befolyása alatt.
- ▶ Kétség esetén: Keressük fel valamelyik STIHL szakszervizt.

4.4 Ruházat és felszerelés

▲ FIGYELMEZTETÉS

- A gép működés közben nagy sebességgel repíthet fel tárgyakat. A felhasználó ennek következtében megsérülhet.



- ▶ Viseljük szorosan illeszkedő védőszemüveget. A megfelelő védőszemüveget az EN 166 szabvány vagy az adott ország előírásai szerint tesztelték, ezek a megfelelő jelöléssel ellátva, kereskedelmi forgalomban kaphatóak.

- ▶ Viseljük hosszú, ellenálló anyagból készült nadrágot.
- Munka közben a por felkavarodhat. A belélegzett por károsíthatja az egészséget és allergiás reakciókat válthat ki.
 - ▶ Por felkavarása esetén: viseljük porvédő maszkot.
- A nem megfelelő ruházat beakadhat a fákba, bozótba és a gyepszellőztetőbe. A nem megfelelő ruházatot viselő felhasználó súlyos sérüléseket szenvedhet.
 - ▶ Viseljük szorosan testhez simuló ruházatot.
 - ▶ Ne viseljük sálát és ékszert.
- Tisztítás, karbantartás vagy szállítás során a felhasználó hozzáérhet a hengerhez. A felhasználó ennek következtében megsérülhet.
 - ▶ Viseljük ellenálló anyagból készült munkavédelmi kesztyűt.
- Ha a felhasználó nem megfelelő lábbelit visel, megsúszhat. A felhasználó ennek következtében megsérülhet.
 - ▶ Csúszásmentes talpú, erős, zárt lábbelit viseljük.

4.5 A kezelő munkaterülete és a környezet

▲ FIGYELMEZTETÉS

- A kívülálló, a gyermekek és az állatok nem ismerik, valamint nem tudják felmérni a gyepszellőztetővel és a felferődő tárgyakkal járó veszélyeket. Ez súlyos vagy halálos sérüléseket okozhat a kívülállóknál, a gyermekeknél és az állatoknál, valamint anyagi károkat idézhet elő.



- ▶ A kívülállókat, a gyermekeket és az állatokat távol kell tartani a munkaterülettől.

- ▶ Tartsunk kellő távolságot a tárgyaktól.
- ▶ Ne hagyjuk felügyelet nélkül a gyepszellőztetőt.
- ▶ Győződjünk meg arról, hogy gyermekek nem tudnak játszani a gyepszellőztetővel.
- A gyepszellőztető nem vízálló. Az esőben vagy nedves környezetben való használata áramütést okozhat. Ez súlyos vagy halálos sérülést okozhat a felhasználónál vagy megsérülhet a gyepszellőztető.



- ▶ Ne dolgozzunk esőben és nedves környezetben.

- A gyepszellőztető elektromos alkatrészei szikrákat kelthetnek. A szikrák gyúlékony vagy robbanásveszélyes környezetben tüzet vagy robbanást idézhetnek elő. Ez súlyos vagy halálos személyi sérülésekhez, illetve anyagi károkhöz vezethet.
 - ▶ Ne dolgozzunk gyúlékony vagy robbanásveszélyes környezetben.
- A hosszabbítókábel botlásveszélyt jelenthet. Személyi sérüléseket okozhat, és megsérülhet a gyepszellőztető.
 - ▶ A hosszabbítókábelt mindig jól látható helyen, a talaj síkjában fektessük le.

4.6 Biztonságos állapot

4.6.1 Gyepszellőztető

A gyepszellőztető akkor van üzembiztos állapotban, ha teljesülnek az alábbi feltételek:

- A gyepszellőztető sérülésmentes.
- A hosszabbítókábel és a rajta lévő hálózati csatlakozódugó ép.
- A gyepszellőztető tiszta és száraz.
- A kezelőelemek működnek, és azokat nem alakították át.

- Ha a gyepről felszedett anyagnak a fűgyűjtő kosárba kell kerülnie: megfelelően beakasztották a fűgyűjtő kosarat.
- Ha a gyepről felszedett anyagot hátul kell kidobnia a gépnek: a fűgyűjtő kosarat leakasztották, és a kidobónyílás fedele zárva van.
- Előírászerűen szerelték fel a hengert.
- A gypszellőztetőbe eredeti STIHL tartozékot építettek.
- A tartozékok előírás szerint vannak beszerelve.

▲ FIGYELMEZTETÉS

- Nem üzembiztos állapotban előfordulhat, hogy az alkatrészek nem működnek megfelelően, és üzemben kívül kerülnek a biztonsági berendezések. Ez súlyos, akár halálos személyi sérülésekkel járhat.
 - ▶ Sérülésmentes gypszellőztetővel dolgozzon.
 - ▶ Sérülésmentes hosszabbítókábellel és hálózati csatlakozódugóval dolgozzon.
 - ▶ Ha a gypszellőztető szennyezett: tisztítsa meg a gypszellőztetőt.
 - ▶ Ha a gypszellőztető nedves: szárítsa meg a gypszellőztetőt.
 - ▶ Tilos átalakítani a gypszellőztetőt.
 - ▶ Ha nem működnek a kezelőelemek: ne dolgozzon a gypszellőztetővel.
 - ▶ Ha a gyepről felszedett anyagnak a fűgyűjtő kosárba kell kerülnie: a fűgyűjtő kosarat a jelen használati utasításban leírtak szerint kell beakasztani.
 - ▶ A gypszellőztetőre eredeti STIHL tartozékot szereljen fel.
 - ▶ A hengert a jelen használati utasításban leírtak szerint kell felszerelni.
 - ▶ A tartozékokat a jelen használati utasításban és a tartozék használati utasításában megadott módon kell felszerelni.
 - ▶ Ne helyezzen tárgyakat a gypszellőztető nyílásaiba.
 - ▶ Az elhasznált vagy sérült tájékoztató táblákat ki kell cserélni.
 - ▶ Kétség esetén: keresse fel valamelyik STIHL szakszervizt.

4.6.2 Hengerek

A gypszellőztető henger és a gyepfésülő henger akkor van üzembiztos állapotban, ha teljesen a következő feltételek:

- A tengely, a kések, a rugós fogak és az alkatrészek épek.
- A tengely, a kések és a rugós fogak nincsenek eldeformálódva.
- Előírászerűen szerelték fel a hengert.

- Nincsenek sorják a késeken és a rugós fogakon.
- A kések hosszabbak a minimális értéknél  19.2.

▲ FIGYELMEZTETÉS

- Nem üzembiztos állapotban a kések és a rugós fogak részei leválhatnak és kirepülhetnek. Ez súlyos személyi sérülésekkel járhat.
 - ▶ Ép késekkel és rugós fogakkal, valamint sérülésmentes alkatrészekkel dolgozzunk.
 - ▶ Ha a kések rövidebbek a minimális értéknél: cseréljük ki a gypszellőztető hengert.
 - ▶ Kétség esetén: keressük fel valamelyik STIHL szakszervizt.

4.7 Csatlakoztatás az elektromos hálózathoz

A következő esetekben fennáll a veszélye annak, hogy feszültség alatt lévő alkatrészekhez érünk hozzá:

- Ha megsérül a hosszabbítókábel.
- Ha megsérül a hosszabbítókábel hálózati csatlakozódugója.
- Ha nincs megfelelően felszerelve a dugaszolóaljzat.

▲ VESZÉLY

- A feszültség alatt lévő alkatrészek megérintése áramütést okozhat. Ez súlyos, akár halálos személyi sérüléseket okozhat.
 - ▶ Győződjön meg a hosszabbítókábel és a rajta lévő hálózati csatlakozódugó épségéről.



Ha megsérül a hosszabbítókábel:

- ▶ Ne érintsük meg a sérült helyet.
- ▶ Húzzuk ki a hálózati csatlakozódugót a dugaszolóaljzataból.
- ▶ A hosszabbítókábelt és a rajta lévő hálózati csatlakozódugót száraz kézzel fogjuk meg.
- ▶ A hosszabbítókábel hálózati csatlakozódugóját megfelelően kialakított, védőérintkezős, biztosítóval védett dugaszolóaljzataba illesszük.
- ▶ A gypszellőztetőt áram-védőkapcsolón (30 mA, 30 ms) keresztül csatlakoztassuk.
- A sérült vagy nem megfelelő hosszabbítókábel áramütést okozhat. Ez súlyos, akár halálos személyi sérülésekkel járhat.
 - ▶ Megfelelő keresztmetszetű hosszabbítókábelt használjunk,  19.3.
 - ▶ Fröccsenő víz ellen védett, kültéri használatra is jóváhagyott hosszabbítókábelt használjunk.

▲ FIGYELMEZTETÉS

- Túlfeszültséget okozhat a gypszelezőzetőben, ha használat közben nem megfelelő a hálózati feszültség vagy a hálózati frekvencia. Emiatt károsodhat a gypszelezőzető.
 - ▶ Győződjünk meg arról, hogy a hálózati feszültség és a hálózati frekvencia megegyezik a gypszelezőzető alján lévő adattáblán feltüntetett értékekkel.
- Ha több elektromos gépet csatlakoztatunk egyetlen elosztós dugaszolóaljzathoz, használat közben túlterhelődhetnek az elektromos alkatrészek. Emiatt az elektromos alkatrészek felmelegedhetnek és kigyulladhatnak. Ez súlyos, akár halálos személyi sérülésekhez, illetve anyagi károkhoz vezethet.
 - ▶ A gypszelezőzetőt különálló dugaszolóaljzathoz csatlakoztassuk.
 - ▶ Ne csatlakoztassuk a gypszelezőzetőt elosztós dugaszolóaljzathoz.
- A nem megfelelően lefektetett hosszabbítókábel megsérülhet, illetve botlásveszélyt jelenthet. Személyi sérülések következhetnek be, és megsérülhet a hosszabbítókábel.
 - ▶ A hosszabbítókábelt mindig úgy fektessük le, hogy a gypszelezőzető ne érhesse hozzá.
 - ▶ A hosszabbítókábelt úgy fektessük le és jelöljük meg, hogy ne jelenthessen botlásveszélyt.
 - ▶ A hosszabbítókábelt úgy fektessük le, hogy ne feszüljön meg és ne tekeredjen fel.
 - ▶ A hosszabbítókábelt úgy fektessük le, hogy ne sérüljön meg, ne törjön meg, ne csipődjön be és ne dörzsölődjön ki.
 - ▶ Óvjuk a hosszabbítókábelt hőtől, olajtól és vegyi anyagoktól.
 - ▶ A hosszabbítókábelt száraz talajra helyezük le.
- Üzem közben a hosszabbítókábel felmelegszik. Ha a hő nem képes elvezetődni, tüzet okozhat.
 - ▶ Kábeldob használatakor: teljesen csévéljük le a kábelt a kábeldobról.

4.8 Munkavégzés

▲ FIGYELMEZTETÉS

- A felhasználó bizonyos helyzetekben nem tud koncentrálni. Ilyenkor megbotolhat, eleshet és súlyosan megsérülhet.
 - ▶ Nyugodtan és megfontoltan dolgozzunk.
 - ▶ Ha rosszak a fény- és látási viszonyok: ne dolgozzunk a gypszelezőzetővel.
 - ▶ A gypszelezőzetőt egyedül irányítsuk.

- ▶ Ügyeljünk az akadályokra.
 - ▶ Ne billentsük fel a gypszelezőzetőt.
 - ▶ A talajon állva dolgozzunk, és ügyeljünk az egyensúlyra.
 - ▶ Ha fáradtság jeleit tapasztaljuk: iktassunk be szünetet.
 - ▶ Ha lejtőn végzünk gypszelezőzetést vagy gypfésülést: a gypszelezőzetés vagy -fésülés a lejtőre merőlegesen történjen.
 - ▶ Ne végezzünk gypszelezőzetést vagy -fésülést meredek lejtőkön.
- A forgó henger megvághatja a felhasználót. Ez súlyos sérüléseket okozhat a felhasználónál.
 - ▶ Ne érintsük meg a forgó hengert.



- Ha a henger megakad valamiben: Kapcsoljuk ki a gypszelezőzetőt, és húzzuk ki a hosszabbítókábel aljzatát a gypszelezőzető hálózati csatlakozódugójából. Csak ezután távolítsuk el a tárgyat.
- Ha a gypszelezőzető működése megváltozik munka közben vagy a gép rendellenesen kezd viselkedni, akkor előfordulhat, hogy nincs üzembiztos állapotban. Ez súlyos személyi sérüléseket és anyagi kárt okozhat.
 - ▶ Fejezzük be a munkát, kapcsoljuk ki a gypszelezőzetőt, húzzuk ki a hosszabbítókábel aljzatát a gypszelezőzető hálózati csatlakozódugójából, és keressük fel valamelyik STIHL szakkereskedést.
- Munka közben a gypszelezőzető rezeghet.
 - ▶ Viseljük kesztyűt.
 - ▶ Tartsunk szüneteket.
 - ▶ Ha keringési zavar jelei lépnek fel: forduljunk orvoshoz.
- Ha munka közben a henger idegen tárgyba ütközik, nagy sebességgel felverődhet a tárgy vagy annak részei. Ez személyi sérüléseket és anyagi kárt okozhat.
 - ▶ Távolítsuk el az idegen tárgyakat a munkaterületről.
 - ▶ Jelöljük meg az akadályokat (pl. gyökereket, fatönköket), és kerüljük ki azokat.
- A kapcsolókar visszaengedésekor a henger rövid ideig még tovább forog. Ez súlyos személyi sérülésekkel járhat.
 - ▶ Várjuk meg, amíg a henger forgása leáll.
- Ha a forgó henger kemény tárgyba ütközik, szikra keletkezhet. Gyúlékony környezetben a szikrák tüzet okozhatnak. Ez súlyos vagy halálos személyi sérülésekhez, illetve anyagi károkhoz vezethet.
 - ▶ Ne dolgozzunk gyúlékony környezetben.

▲ VESZÉLY

- Ha a munkát feszültség alatt álló kábelek közelében végezzük, a henger hozzáérhet a feszültség alatt álló kábelekhöz, és károsíthatja azokat. Ez súlyos vagy halálos személyi sérüléseket és anyagi kárt idézhet elő.



- ▶ Ne dolgozzunk feszültség alatt álló kábelek környezetében.
- ▶ A hosszabbítókábelt mindig jól látható helyen, a gyepszellőztető mögött helyezzük le.
- Zivatarban végzett munkánál a felhasználót villámcsapás érheti. Ez súlyos vagy halálos személyi sérüléseket és anyagi kárt idézhet elő.
 - ▶ Zivatar esetén ne végezzünk munkát.

4.9 Szállítás

▲ FIGYELMEZTETÉS

- Szállítás közben a gyepszellőztető felborulhat vagy elmozdulhat. Ez személyi sérüléseket és anyagi kárt okozhat.
 - ▶ Kapcsoljuk ki a gyepszellőztetőt, és húzzuk ki a hosszabbítókábel aljzatát a gyepszellőztető hálózati csatlakozódugójából.
 - ▶ Várjuk meg, amíg a henger forgása leáll.
 - ▶ Állítsuk a gyepszellőztetőt sík felületre.
 - ▶ Állítsuk a gépet szállítási helyzetbe.
 - ▶ Emeljük át a gyepszellőztetőt az akadályokon (pl. lépcsőfokok, szegélykövek).
 - ▶ A gyepszellőztetőt úgy biztosítsuk hevederekkel, szíjakkal vagy egy hálóval, hogy az ne tudjon felborulni és ne mozdulhasson el.

4.10 Tárolás

▲ FIGYELMEZTETÉS

- A gyermekek nem ismerik és nem tudják felmérni a gyepszellőztetővel járó veszélyeket, emiatt súlyos sérülések érhetik őket.
 - ▶ Húzzuk ki a hosszabbítókábel hálózati csatlakozódugóját a dugaszolóaljzatból.
 - ▶ Húzzuk ki a hosszabbítókábel aljzatát a gyepszellőztető hálózati csatlakozódugójából.
 - ▶ Tartsuk a gyepszellőztetőt gyermek számára elérhetetlen helyen.
- A gyepszellőztető és a fém alkatrészek elektromos érintkezői berozsásodhatnak a nedvességtől. Emiatt károsodhat a gyepszellőztető.

- ▶ Húzzuk ki a hosszabbítókábel hálózati csatlakozódugóját a dugaszolóaljzatból.
- ▶ Húzzuk ki a hosszabbítókábel aljzatát a gyepszellőztető hálózati csatlakozódugójából.
- ▶ Tartsuk tisztán és szárazon a gyepszellőztetőt.

4.11 Tisztítás, karbantartás és javítás

▲ FIGYELMEZTETÉS

- Ha tisztítás, karbantartás vagy javítás során a hálózati csatlakozódugó a dugaszolóaljzatba van illesztve, véletlenül bekapcsolhat a gyepszellőztető. Ez súlyos személyi sérüléseket és anyagi károkat okozhat.













- ▶ Húzza ki a hosszabbítókábel hálózati csatlakozódugóját a dugaszolóaljzatból.
- ▶ Húzza ki a hosszabbítókábel aljzatát a gyepszellőztető hálózati csatlakozódugójából.
- ▶ Várja meg, amíg a henger forgása leáll.
- Az erős tisztítószerrel, vízsugárral vagy éles tárgyakkal történő tisztítás megrongálhatja a gyepszellőztetőt vagy a hengereket. Ha nem megfelelően tisztítja a gyepszellőztetőt vagy a hengereket, előfordulhat, hogy az alkatrészek nem működnek megfelelően, és üzemképtelenné válnak a biztonsági berendezések. Ez súlyos személyi sérülésekkel járhat.
 - ▶ A gyepszellőztetőt és a hengereket a jelen használati utasításban leírtak szerint kell tisztítani.
- Ha nem tartja megfelelően karban vagy nem javíttatja meg a gyepszellőztetőt vagy a hengereket, előfordulhat, hogy az alkatrészek nem működnek megfelelően, vagy üzemképtelenné válnak a biztonsági berendezések. Ez súlyos, akár halálos személyi sérülésekkel járhat.
 - ▶ A gyepszellőztetőt nem lehet házilag karbantartani vagy javítani.
 - ▶ Ha a gyepszellőztető karbantartásra vagy javításra szorul: keresse fel valamelyik STIHL szakszervizt.
 - ▶ A hengereket a jelen használati utasításban leírtak szerint kell karbantartani.
- A hengerek tisztítása, karbantartása vagy javítása során a kések és a rugós fogak megmozdulhatnak. A felhasználó ilyenkor megsérülhet, mert megvághatja az éles vágóélek.
 - ▶ Viseljünk ellenálló anyagból készült munkavédelmi kesztyűt.

5 A gypszellőztető üzemkész állapotba helyezése

5.1 A gypszellőztető üzemkész állapotba helyezése

A munka megkezdése előtt mindig végre kell hajtani a következő lépéseket:

- ▶ Győződjünk meg arról, hogy a következő alkatrészek biztonsági szempontból megfelelő állapotban vannak:
 - a gypszellőztető  4.6.1,
 - a hengerek  4.6.2.
- ▶ Szereljük össze a tolókart.
- ▶ Tisztítsuk meg a gypszellőztetőt,  15.1.
- ▶ Ellenőrizzük a hengert,  10.2.
- ▶ Győződjünk meg arról, hogy a hengert kivettük a szállítórekeszből.  6.2.
- ▶ Hajtsuk fel és állítsuk be a tolókart,  7.1.
- ▶ Csatlakoztassuk a gypszellőztető hálózati csatlakozódugaszát egy hosszabbítókábelhez, a hosszabbítókábel csatlakozódugaszát pedig illessük egy jól hozzáférhető hálózati aljzatba.
- ▶ Ha a gyepről felszedett anyagnak a fűgyűjtő kosárba kell kerülnie: Akasszuk be a fűgyűjtő kosarat,  6.3.2.
- ▶ Ha a gyepről felszedett anyagot hátul kell kidobnia a gépnek: Akasszuk le a fűgyűjtő kosarat,  6.3.3.
- ▶ Állítsuk be a munkamélyiséget,  11.2.
- ▶ Ellenőrizzük a kezelőelemeket,  10.1.
- ▶ Amennyiben a fenti lépések nem hajthatók végre: ne használjuk a gypszellőztetőt, és keressük fel valamelyik STIHL szakszervizt.

6 A gypszellőztető összeszerelése

6.1 A tolókar felszerelése

- ▶ Kapcsolja ki a gypszellőztetőt, és húzza ki a hosszabbítókábel aljzatát a gypszellőztető hálózati csatlakozódugójából.
- ▶ Állítsa a gypszellőztetőt sík felületre.

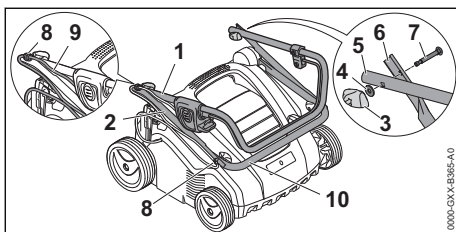

5 A gypszellőztető üzemkész állapotba helyezése

- ▶ Csúsztassa fel a (8) tartóelemet a (7) csavarokra.
- ▶ Igazítsa be a tolókar (1) felső részét és (2) középső részét úgy, hogy a furatok egy vonalba essenek.
- ▶ Helyezze be a (7) csavart, és igazítsa be úgy, hogy a feje mindkét oldalon felfeküdjön a tolókar (2) középső részére.
- ▶ Helyezze a (4) alátétet a (7) csavarra.
- ▶ Csavarja fel a (3) szárnyas anyacsavart.
- ▶ Igazítsa be a tolókar (10) alsó részét és (2) középső részét úgy, hogy a furatok egy vonalba essenek.
- ▶ Helyezze be a (7) csavart, és igazítsa be úgy, hogy a feje mindkét oldalon felfeküdjön a tolókar (2) középső részére.
- ▶ Helyezze a (4) alátétet a (7) csavarra.
- ▶ Csavarja fel a (3) szárnyas anyacsavart.
- ▶ Nyomja a (9) kábeleket a (8) kábeltartókba.

A tolókart a későbbiekben nem kell leszerelni.

6.2 Az első üzembe helyezés előtt vegyük ki a gypefésülő hengert a szállítórekeszből.

- ▶ Kapcsoljuk ki a gypszellőztetőt, és húzzuk ki a hosszabbítókábel aljzatát a gypszellőztető hálózati csatlakozódugójából.
- ▶ Állítsuk a gypszellőztetőt sík felületre.

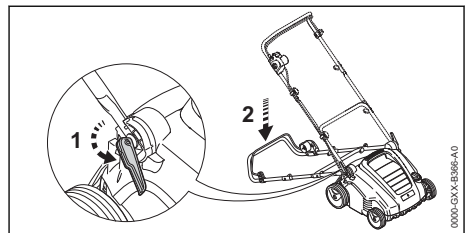

- ▶ Nyissuk fel a gyorsrögzítőket (1), és hajtsuk hátra a tolókart.
- ▶ Fogjuk meg erősen a gypszellőztetőt az alsó szállítófogantyúnál, majd hátrafelé billentve állítsuk fel.

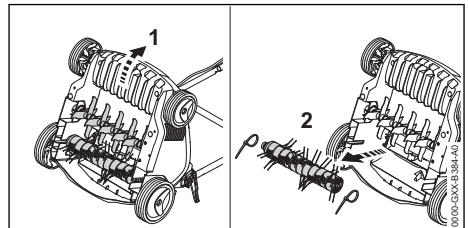

- ▶ Vegyük le a kábelkötözőket.

- ▶ Húzzuk ki a gyepfésülő hengert a szállítórekeszből, és tegyük biztonságos helyre.

6.3 A fűgyűjtő kosár összeszerelése, beakasztása és leakasztása

6.3.1 A fűgyűjtő kosár összeszerelése

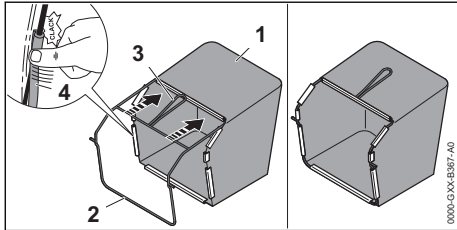

- ▶ Húzzuk a szövetet (1) úgy a keretre (2), hogy az alaplemez alulra, a fogantyú (3) pedig a szövet külső oldalára kerüljön.
- ▶ Nyomjuk a műanyag profilokat (4) a keretre. A műanyag profilok a helyükre pattannak.

6.3.2 A fűgyűjtő kosár beakasztása

- ▶ Kapcsoljuk ki a gipszellőztetőt, és húzzuk ki a hosszabbítókábel aljzatát a gipszellőztető hálózati csatlakozódugójából.

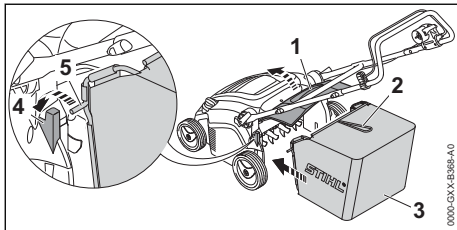

- ▶ Nyissuk fel és tartsuk ebben a helyzetben a kidobónyílás fedelét (1).
- ▶ Fogjuk meg a fűgyűjtő kosarat (3) a fogantyújánál (2), és akasszuk be a tengelyt (5) a tartórészbe (4).
- ▶ Illesztjük a kidobónyílás fedelét (1) a fűgyűjtő kosárra (3).

6.3.3 A fűgyűjtő kosár leakasztása

- ▶ Kapcsoljuk ki a gipszellőztetőt, és húzzuk ki a hosszabbítókábel aljzatát a gipszellőztető hálózati csatlakozódugójából.
- ▶ Állítsuk a gipszellőztetőt sík felületre.
- ▶ Nyissuk fel és tartsuk ebben a helyzetben a kidobónyílás fedelét.
- ▶ A fogantyúnál fogva emeljük le a fűgyűjtő kosarat.
- ▶ Engedjük vissza a kidobónyílás fedelét.

7 A gipszellőztető beállítása a felhasználóhoz

7.1 Hajtsuk fel és állítsuk be a tolókart.

- ▶ Kapcsoljuk ki a gipszellőztetőt, és húzzuk ki a hosszabbítókábel aljzatát a gipszellőztető hálózati csatlakozódugójából.
- ▶ Állítsuk a gipszellőztetőt sík felületre.

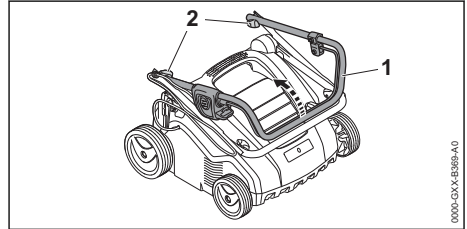

- ▶ Hajtsuk fel a tolókar felső részét (1).
- ▶ Húzzuk meg a szárnyas anyacsavarokat (2).

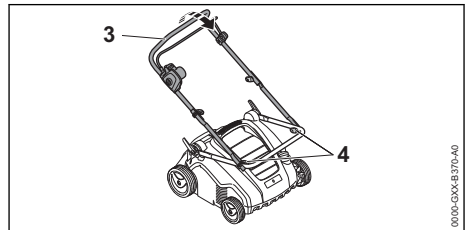

- ▶ Hajtsuk fel a tolókar középső részét (3).
- ▶ Húzzuk meg a szárnyas anyacsavarokat (4).

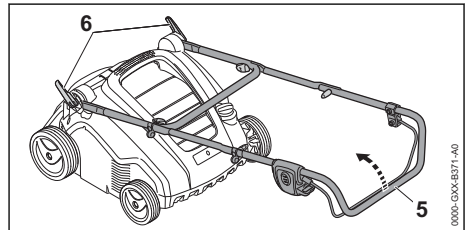

- ▶ Nyissuk fel a gyorsrögzítőket (6).
- ▶ Hajtsuk fel teljesen a tolókart (5).

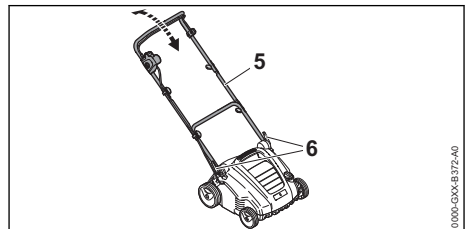

- ▶ Igazítsuk a tolókart (5) a kívánt helyzetbe, és rögzítsük a gyorsrögzítővel (6).

7.2 A tolókar lehajtása

- ▶ Kapcsoljuk ki a gipszellőztetőt, és húzzuk ki a hosszabbítókábel aljzatát a gipszellőztető hálózati csatlakozódugójából.
- ▶ Állítsuk a gipszellőztetőt sík felületre.
- ▶ Nyissuk fel a gyorsrögzítőket.
- ▶ Hajtsuk előre a tolókart.

8 A gipszellőztető csatlakoztatása az elektromos hálózathoz

8.1 A gipszellőztető csatlakoztatása az elektromos hálózathoz

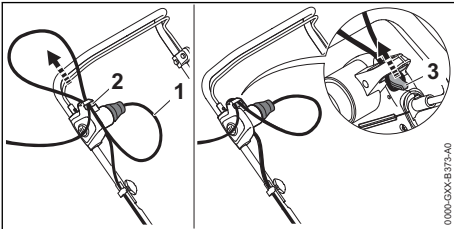

- ▶ Illesszük a hosszabbítókábel (1) aljzatát a gipszellőztető hálózati csatlakozódugójába.
- ▶ Húzzuk át a kábelhurkot a nyíláson (2).
- ▶ Rögzítsük a kábelhurkot a kampóhoz (3).
A kábelcsatlakozás tehermentesítése ezáltal biztosított.
- ▶ Illesszük a hosszabbítókábel hálózati csatlakozódugóját megfelelően kialakított dugaszolóaljzatba.

9 A gipszellőztető be- és kikapcsolása

9.1 A gipszellőztető bekapcsolása

- ▶ Győződjünk meg arról, hogy a hosszabbítókábel jól látható helyen, mindig a gipszellőztető mögött található.
- ▶ Állítsuk a gipszellőztetőt sík felületre.

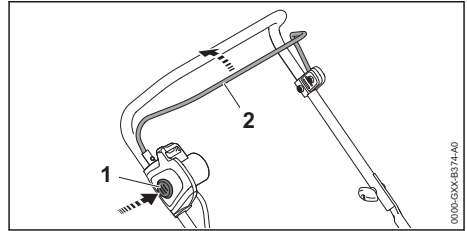

- ▶ Jobb kézzel tartsuk benyomva a reteszelőgombot (1).
- ▶ Húzzuk a kapcsolókart (2) bal kézzel teljesen a tolókar irányába, és tartsuk ebben a helyzetben úgy, hogy a hüvelykujjunkkal körülzárjuk a tolókart.
A henger forogni kezd.
- ▶ Engedjük vissza a reteszelőgombot (1).
- ▶ Jobb kézzel tartsuk a tolókart és a kapcsolókart (2) szorosan úgy, hogy a hüvelykujjunkkal körülzárjuk a tolókart.

9.2 A gipszellőztető kikapcsolása

- ▶ Engedjük vissza a kapcsolókart.
- ▶ Várjuk meg, amíg a henger forgása leáll.
- ▶ Ha a henger tovább forogna: Húzzuk ki a hosszabbítókábel aljzatát a gipszellőztető hálózati csatlakozódugójából, és keressük fel valamelyik STIHL szakkereskedést.
A gipszellőztető ilyenkor meghibásodott.

10 A gipszellőztető ellenőrzése

10.1 A kezelőelemek ellenőrzése

A reteszelőgomb és a kapcsolókar

- ▶ Kapcsoljuk ki a gipszellőztetőt, és húzzuk ki a hosszabbítókábel aljzatát a gipszellőztető hálózati csatlakozódugójából.
- ▶ Tartsuk lenyomva a reteszelőgombot, majd engedjük fel.
- ▶ Húzzuk a kapcsolókart teljesen a tolókar irányába, majd engedjük vissza.
- ▶ Ha a reteszelőgomb, illetve a kapcsolókar nehezen mozgatható vagy nem tér vissza a kiindulási helyzetbe: ne használjuk a gipszellőztetőt, és keressük fel valamelyik STIHL szakszervizt.
A reteszelőgomb vagy a kapcsolókar ilyenkor meghibásodott.

A gipszellőztető bekapcsolása

- ▶ A gipszellőztetőt hosszabbítókábelrel különálló dugaszolóaljzathoz csatlakoztassuk.
- ▶ Jobb kézzel tartsuk benyomva a reteszelőgombot.

- ▶ Húzzuk a kapcsolókart bal kézzel teljesen a tolókar irányába, és tartsuk ebben a helyzetben úgy, hogy a hüvelykujjunkkal körülzárjuk a tolókart.

A henger forogni kezd.

- ▶ Ha a henger nem forog: Kapcsoljuk ki a gypszellőztetőt, húzzuk ki a hosszabbítókábel aljzatát a gypszellőztető hálózati csatlakozódugójából, és keressük fel valamelyik STIHL szaktereskedést.

A gypszellőztető ilyenkor meghibásodott.

- ▶ Engedjük vissza a reteszelőgombot és a kapcsolókart.

A henger rövid idő elteltével megáll.

- ▶ Ha a henger tovább forogna: Húzzuk ki a hosszabbítókábel aljzatát a gypszellőztető hálózati csatlakozódugójából, és keressük fel valamelyik STIHL szaktereskedést.

A gypszellőztető ilyenkor meghibásodott.

10.2 A hengerek ellenőrzése

- ▶ Kapcsoljuk ki a gypszellőztetőt, és húzzuk ki a hosszabbítókábel aljzatát a gypszellőztető hálózati csatlakozódugójából.
- ▶ Állítsuk a gypszellőztetőt sík felületre.
- ▶ Állítsuk fel a gypszellőztetőt,  15.1.

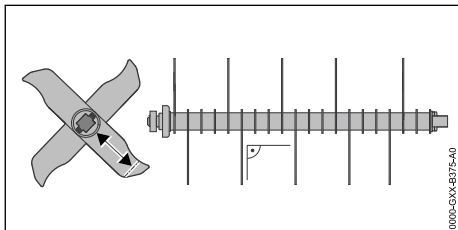

- ▶ Mérjük meg a kések hosszát. A késeken feltüntetették a minimális hosszát.
- ▶ Ha a kések rövidebbek a minimális értéknél: cseréljük ki a hengert,  19.2.
- ▶ Ha elhajlottak a kések: keressük fel valamelyik STIHL szakszervizt.
- ▶ Kétség esetén: keressük fel valamelyik STIHL szakszervizt.

11 Munkavégzés a gypszellőztetővel

11.1 A gypszellőztető tartása és vezetése

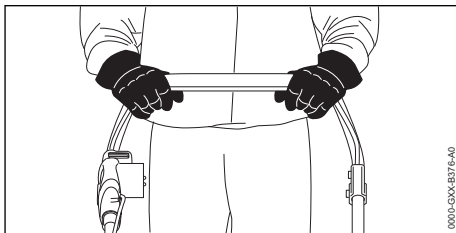

- ▶ Fogjuk meg a tolókart mindkét kezünkkel úgy, hogy a hüvelykujjunkkal körülzárjuk a tolókart.

11.2 A munkamélység és a szállítási helyzet beállítása

A munkamélység fokozatmentesen állítható.

A munkamélység beállítása

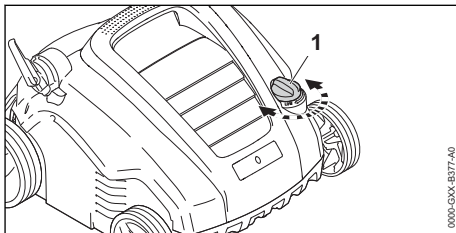

- ▶ Állítsuk a forgatógombot (1) a kívánt helyzetbe. A henger ennek megfelelően felemelkedik vagy lesüllyed.

A szállítási helyzet beállítása

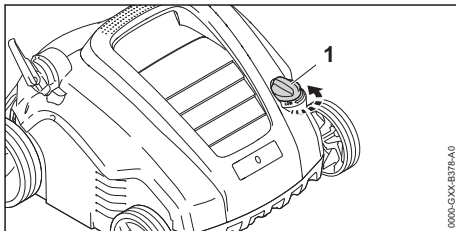

- ▶ Forgassuk a forgatógombot (1) az óramutató járásával ellenkező irányban a legmagasabb helyzetbe. A henger elemelkedik a talajtól.

11.3 A füves terület előkészítése

Minél rövidebb a fű, annál könnyebben végezhető a gyepszellőztetés. Az ideális fűmagasság 2–3 cm.

- ▶ Távolítsuk el a tárgyakat a munkaterületről.
- ▶ Jelöljük meg a helyhez kötött akadályokat (pl. a gyökereket és a fatönköket).
- ▶ Ha a fű 3 cm-nél magasabb: nyírjuk le.

11.4 Gyepszellőztetés és gyepfésülés



Gyepszellőztetés a gyepszellőztető hengerrel

Gyepszellőztettkor felkarcoljuk a füves talajt, ezáltal eltávolíthatjuk a gyomokat, a mohát, a lenyírt fűvet és az elhalt fűréteget.

- ▶ Állítsuk be a munkamélységet.
 - ▶ A munka megkezdése előtt állítsuk a hengert a legmagasabb helyzetbe.
 - ▶ Lassan engedjük le a hengert, hogy bele tudjon karcolni a talajba. Az ideális karcolási mélység 2–3 mm.

Ne sértsük meg a fűszálak gyökereit.

- ▶ Győződjünk meg arról, hogy a hosszabbítókábel jól látható helyen, mindig a gyepszellőztető mögött található.
- ▶ A gyepszellőztetőt lassan és ellenőrzött módon toljuk előre.
- ▶ Ne dolgozzunk hosszabb ideig egy helyen.

Gyepfésülés a gyepfésülő hengerrel

Gyepfésüléssel óvatosan kifésülhető a gyepből a gyepszellőztettkor korábban fellazított elhalt fűréteg és fölösleges moha.

Emellett segít megakadályozni a talaj összetömörödését és az ebből fakadó oxigénhiányt.

- ▶ Állítsuk be a munkamélységet.
 - ▶ A munka megkezdése előtt állítsuk a hengert a legmagasabb helyzetbe.
 - ▶ Lassan engedjük le a hengert annyira, hogy a rugós fogak hozzáérjenek a talajhoz.
- ▶ Győződjünk meg arról, hogy a hosszabbítókábel jól látható helyen, mindig a gyepszellőztető mögött található.

- ▶ A gyepszellőztetőt lassan és ellenőrzött módon toljuk előre.
- ▶ Ne dolgozzunk hosszabb ideig egy helyen.

11.5 A fűgyűjtő kosár ürítése

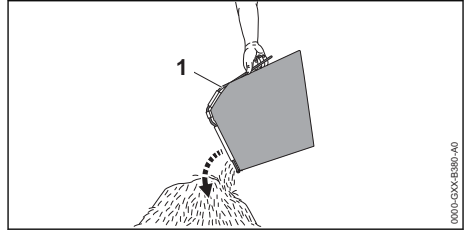

- ▶ A fogantyúnál fogva emeljük le a fűgyűjtő kosarat (1).
- ▶ Ürítsük ki a fűgyűjtő kosarat (1).

12 Munka után

12.1 Munkavégzés után

- ▶ Kapcsoljuk ki a gyepszellőztetőt, és húzzuk ki a hosszabbítókábel aljzatát a gyepszellőztető hálózati csatlakozódugójából.
- ▶ Állítsuk a gyepszellőztetőt sík felületre.
- ▶ Ha a gyepszellőztető nedves: hagyjuk megszáradni a gyepszellőztetőt.
- ▶ Tisztítsuk meg a gyepszellőztetőt.

Gyepápolás gyepszellőztetés után

- ▶ Tisztítsuk meg alaposan a füves területet a gyepszellőztetés során keletkezett anyagtól.
- ▶ Trágyázzuk meg a gyepet, és vessünk fűmagot az esetleges foltokon.
- ▶ Bőségesen locsoljuk meg a füves területet.

Gyepápolás gyepfésülés után

- ▶ Tisztítsuk meg alaposan a füves területet a növényi maradványoktól.
- ▶ Bőségesen locsoljuk meg a füves területet.

13 Szállítás

13.1 A gyepszellőztető szállítása

- ▶ Kapcsoljuk ki a gyepszellőztetőt, és húzzuk ki a hosszabbítókábel aljzatát a gyepszellőztető hálózati csatlakozódugójából.
- ▶ Állítsuk a gyepszellőztetőt sík felületre.
- ▶ Akasszuk le a fűgyűjtő kosarat.
- ▶ Állítsuk a gépet szállítási helyzetbe.
- ▶ A gyepszellőztetőt lassan és ellenőrzött módon toljuk előre.

A gepszellőztető szállítása ketten, kihajtott tolókkal

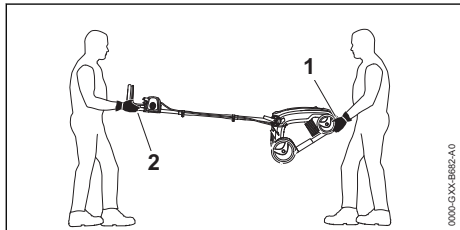

- ▶ Az egyik személy két kézzel tartsa erősen a gepszellőztetőt az alsó hordfogantyúnál (1), a másik személy pedig két kézzel a tolóknál (2) fogja erősen.
- ▶ A gepszellőztetőt két személy emelje meg és hordozza.
- ▶ Viseljünk ellenálló anyagból készült munkavédelmi kesztyűt.

A gepszellőztető szállítása ketten, behajtott tolókkal

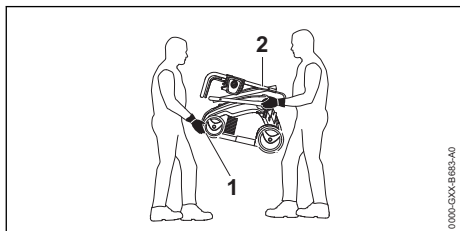

- ▶ Hajtsuk be a tolókart.
- ▶ Az egyik személy két kézzel tartsa erősen elől a gepszellőztetőt az alsó hordfogantyúnál (1), a másik személy pedig két kézzel a tolókar alsó részének (2) felfogatóelemeinél fogja erősen.
- ▶ A gepszellőztetőt két személy emelje meg és hordozza.
- ▶ Viseljünk ellenálló anyagból készült munkavédelmi kesztyűt.

A gepszellőztető hordozása egyedül

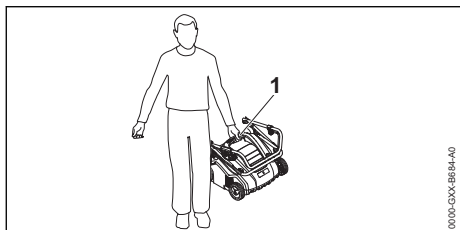

- ▶ Hajtsuk be a tolókart.

- ▶ A gepszellőztetőt a felső hordfogantyúnál (1) tartjuk.
- ▶ Emeljük meg és így vigyük a gepszellőztetőt.

A gepszellőztető szállítása gépkocsival

- ▶ A gepszellőztetőt úgy biztosítsuk, hogy az ne tudjon felborulni és ne mozdulhasson el.

14 Tárolás

14.1 A gepszellőztető tárolása

- ▶ Kapcsoljuk ki a gepszellőztetőt, és húzzuk ki a hosszabbítókábel aljzatát a gepszellőztető hálózati csatlakozódugójából.
- ▶ Állítsuk a gepszellőztetőt sík felületre.
- ▶ Állítsuk a gépet szállítási helyzetbe.
- ▶ A gepszellőztetőt az alábbiakat betartva tároljuk:
 - Tartsuk a gepszellőztetőt gyermek számára elérhetetlen helyen.
 - A gepszellőztető tiszta és száraz.

15 Tisztítás

15.1 A gepszellőztető felállítása

- ▶ Kapcsoljuk ki a gepszellőztetőt, és húzzuk ki a hosszabbítókábel aljzatát a gepszellőztető hálózati csatlakozódugójából.
- ▶ Állítsuk a gepszellőztetőt sík felületre.
- ▶ Állítsuk a gépet szállítási helyzetbe.
- ▶ Akasszuk le a fűgyűjtő kosarat.

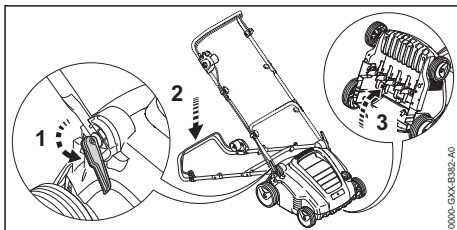

- ▶ Állítsuk a tolókart a legalacsonyabb állásba,  7.1.
- ▶ Bal kézzel nyomjuk lefelé a tolókart, és tartjuk ebben a helyzetben.
- ▶ Jobb kézzel fogjuk meg erősen a gepszellőztetőt az alsó szállítófogantyujánál, majd hátrafelé billentve állítsuk fel.

15.2 A gepszellőztető tisztítása

- ▶ Kapcsoljuk ki a gepszellőztetőt, és húzzuk ki a hosszabbítókábel aljzatát a gepszellőztető hálózati csatlakozódugójából.
- ▶ Állítsuk a gepszellőztetőt sík felületre.
- ▶ Nedves törőronggyal tisztítsuk meg a gepszellőztetőt.

- ▶ A kidobócsatornát puha kefével vagy nedves törlőronggyal tisztítsuk.
- ▶ Ecsettel vagy puha kefével tisztítsuk meg a gypszezőtető elektromos érintkezőit.
- ▶ A szellőzőnyílásokat ecsettel tisztítsuk meg.
- ▶ Állítsuk fel a gypszezőtetőt.
- ▶ Tisztítsuk meg a henger környékét és a hengert puha kefével vagy nedves törlőronggyal.

16 Karbantartás

16.1 Karbantartási intervallumok

A karbantartási intervallumok a környezeti és munkafeltételektől függenek. A STIHL a következő karbantartási intervallumokat javasolja:

Minden ötödik hengercsere után:

- ▶ Cseréljessük ki a henger rögzítőcsavarjait valamelyik STIHL szakszervizzel.

Évente:

- ▶ Végeztessük el valamelyik STIHL szakszervizzel a gypszezőtető karbantartását.

16.2 A henger leszerelése és felszerelése

16.2.1 A henger leszerelése

- ▶ Kapcsoljuk ki a gypszezőtetőt, és húzzuk ki a hosszabbítókábel aljzatát a gypszezőtető hálózati csatlakozódugójából.
- ▶ Állítsuk fel a gypszezőtetőt.

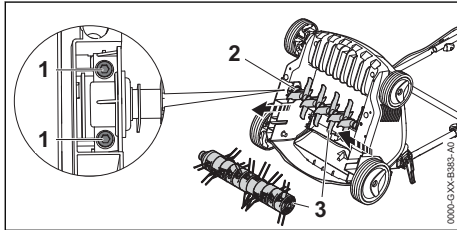

- ▶ Csavarjuk ki a csavarokat (1).
- ▶ Vegyük le a felszerelt hengert (3) a tartóelemmel (2) együtt.

16.2.2 A henger felszerelése

- ▶ Kapcsoljuk ki a gypszezőtetőt, és húzzuk ki a hosszabbítókábel aljzatát a gypszezőtető hálózati csatlakozódugójából.
- ▶ Állítsuk fel a gypszezőtetőt.

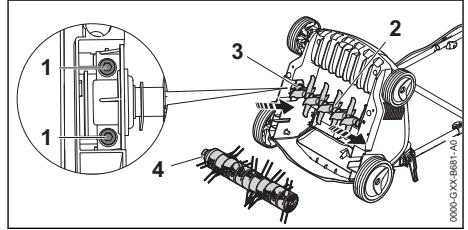

- ▶ Illesztjük a gypszezőtető hengert (2) vagy a gypszezőtető hengert (4) a tartóelemmel (3) együtt a felfogatóelemre.
- ▶ Csavarjuk be és húzzuk meg a csavarokat (1).

17 Javítás

17.1 Javítsuk meg a gypszezőtetőt





A felhasználó nem tudja házilag megjavítani a gypszezőtetőt vagy a hengereket.

- ▶ Ha megsérül a gypszezőtető vagy megsérülnek a hengerek: ne használjuk a gypszezőtetőt, illetve a hengereket, és keressük fel valamelyik STIHL szakszervizt.
- ▶ Amennyiben a tájékoztató táblák olvashatatlanná váltak vagy megsérültek: cseréljessük ki a tájékoztató táblákat valamelyik STIHL szakszervizzel.

18 Hibaelhárítás

18.1 A gypszezőtető üzemzavarainak elhárítása

Üzemzavar	Ok	Megoldás
A gypszezőtető bekapcsoláskor nem indul el.	A dugasz vagy a hosszabbítókábel aljzata nincs csatlakoztatva.	▶ Csatlakoztassuk a dugaszt és a hosszabbítókábel aljzatát.
	A védőkapcsoló (biztosító) vagy FI-relé kioldott. Az áramkör elektromosan túlterhelt vagy meghibásodott.	▶ Keressük meg a kioldás okát, és javítsuk ki. Állítsuk vissza a védőkapcsolót (biztosítékot) vagy FI-relét. ▶ Kapcsoljuk ki az ugyanazon az áramkörön lévő más fogyasztókat.

Üzemzavar	Ok	Megoldás
A gipszellőztető működés közben kikapcsol.	A dugaszolóaljzat nincs kellően biztosítva.	▶ A hosszabbítókábel hálózati csatlakozódugóját megfelelően biztosított dugaszolóaljzatba illesszük,  19.1.
	Nem megfelelő a hosszabbítókábel keresztmetszete.	▶ Használjunk kellően nagy keresztmetszetű hosszabbítókábelt,  19.3.
	A hosszabbítókábel túl hosszú.	▶ Megfelelő hosszúságú hosszabbítókábelt használjunk,  19.3.
	A motor túlhevült.	▶ Tisztítsuk meg a gipszellőztetőt. ▶ Hagyjuk lehűlni a gipszellőztetőt.
	A dugasz vagy a hosszabbítókábel aljzata nincs csatlakoztatva.	▶ Csatlakoztassuk a dugaszt vagy a hosszabbítókábel aljzatát.
	A védőkapcsoló (biztosító) vagy FI-relé kioldott. Az áramkör elektromosan túlterhelt vagy meghibásodott.	▶ Keressük meg a kioldás okát, és javítsuk ki. Állítsuk vissza a védőkapcsolót (biztosítékot) vagy FI-relét. ▶ Kapcsoljuk ki az ugyanazon az áramkörön lévő más fogyasztókat.
	A dugaszolóaljzat nincs kellően biztosítva.	▶ A hosszabbítókábel hálózati csatlakozódugóját megfelelően biztosított dugaszolóaljzatba illesszük,  19.1.
	Kioldott a túlterhelés elleni védelem.	▶ Tisztítsuk meg a gipszellőztetőt. ▶ Csökkentsük a munkamélységet. ▶ Állítsuk alaphelyzetbe a túlterhelés elleni védelmet.
	A henger megszorult.	▶ Csökkentsük a munkamélységet. ▶ Tisztítsuk meg a gipszellőztetőt.

19 Műszaki adatok

19.1 STIHL RLE 240.0 gipszellőztető

- Hálózati feszültség: lásd az adattáblát
- Frekvencia: lásd az adattáblát
- Felvett teljesítmény: 1500 W
- Tömeg: 16 kg
- A fűgújtó kosár maximális úrtartalma: 50 l
- Munkaszélesség: 34 cm
- Fordulatszám: 4100 min⁻¹
- Munkamélység: fokozatmentes, állítási tartomány: 15 mm
- Elektromos érintésvédelmi osztály: II
- Elektromos védelem: IPX4 (nagy mennyiségű portól védett, azonban nem portömör, tetszőleges szög alól érkező vízszög ellen védett)

19.2 Hengerek

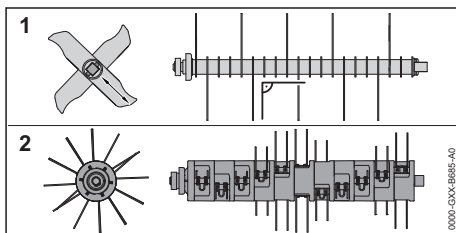

Gipszellőztető henger

- 20 fix kés

Gyepfésülő henger

- 11×2 mozgó rugós fog

19.3 Hosszabbítóvezetékek

Amennyiben hosszabbítóvezetékét használ, annak rendelkeznie kell egy védővezetékkel, és annak ereinek a feszültségtől és a hosszabbítóvezeték hosszától függően legalább a következő átmérővel kell rendelkezniük:

Amennyiben a teljesítménytáblán a névleges feszültség 220 V és 240 V közötti:

- Vezetékhoossz 20 m-ig: AWG 15 / 1,5 mm²

- Vezetékossz 20 m-től 50 m-ig: AWG 13 / 2,5 mm²

Amennyiben a teljesítménytáblán a névleges feszültség 100 V és 127 V közötti:

- Vezetékossz 10 m-ig: AWG 14 / 2,0 mm²
- Vezetékossz 10 m-től 30 m-ig: AWG 12 / 3,5 mm²

19.4 Hangnyomásszintek és rezgés-gyorsulási értékek

A hangnyomásszint K-értéke: 3 dB(A). A zajteljesítményszint K-értéke: 4,7 dB(A). A rezgés-gyorsulás K-értéke: 2,08 m/s².

- A hangnyomásszint (L_{pA}) mért értéke az EN 50636-2-92 szabvány alapján: 79 dB(A)
- Garantált zajteljesítményszint ($L_{WA,d}$) a 2000/14/EC szabvány alapján: 95 dB(A)
- Rezgés-gyorsulás (a_{hw}) az EN 20643 és EN 50636-2-92 szabványok alapján a tolókaron: 5,2 m/s²

A megadott rezgés-gyorsulási értékek mérése szabványosított vizsgálati eljárás szerint történt, és azok felhasználhatók az elektromos készülékek összehasonlításához. A tényleges rezgés-gyorsulási értékek az alkalmazás típusától függően eltérhetnek a megadottaktól. A megadott rezgés-gyorsulási értékekből ki lehet indulni a rezgési terhelés meghatározásakor. A tényleges rezgési terhelést meg kell becsülni. Ennek során tekintettel lehet lenni azokra az időtartamokra is, amikor az elektromos készülék kikapcsolt állapotban van, valamint azokra is, amikor a készülék ugyan be van kapcsolva, de terhelés nélkül működik.

A 2002/44/EC, munkahelyi rezgésekkel foglalkozó irányelvnek történő megfeleléssel kapcsolatos információk a www.stihl.com/vib webhelyen található.

19.5 REACH

A REACH megnevezés az Európai Unió által meghatározott előírás a kémiai anyagok regisztrálásához, értékeléséhez és engedélyezéséhez.

A REACH rendelet betartásához szükséges információkról a www.stihl.com/reach oldalon tájékozódhat.

20 Pótalkatrészek és tartozékok

20.1 Pótalkatrészek és tartozékok

STIHL Ezek a szimbólumok eredeti STIHL pótalkatrészeket és eredeti STIHL tartozékokat jelölnek.

A STIHL eredeti STIHL pótalkatrészek és eredeti STIHL tartozékok használatát ajánlja.

A STIHL a folyamatos piacfigyelés ellenére sem tudja megítélni más gyártók pótalkatrészeit és tartozékait megbízhatóság, biztonság és alkalmaság tekintetében, valamint a STIHL nem tud azok alkalmazásáért felelősséget vállalni.

Eredeti STIHL pótalkatrészek és eredeti STIHL tartozékok STIHL márkakereskedésben kaphatók.

21 Ártalmatlanítás

21.1 A gypszellőztető ártalmatlanítása

Az ártalmatlanítással kapcsolatban a STIHL szakkereskedésekben kaphat tájékoztatást.

- ▶ A gypszellőztetőt, a hengereket, a tartozékokat és a csomagolást az előírásoknak megfelelően és környezetbarát módon ártalmatlanítsuk.

22 EK Megfelelőségi nyilatkozat

22.1 STIHL RLE 240.0 gypszellőztető

A STIHL Tirol GmbH
Hans Peter Stihl-Straße 5.
6336 Langkampfen,

Ausztria

egyedüli felelősséggel kijelenti, hogy a következő adatokkal jellemzett gép:

- Kialakítás: Gypszellőztető
- Felvett teljesítmény: 1500 W
- Gyártó neve: STIHL
- Típus: RLE 240.0
- Sorozatazonosító: 6291

megfelel a vonatkozó rendeleteknek és irányelveknek (2000/14/EU, 2006/42/EC, 2011/65/EU és 2014/30/EU), továbbá a termék kifejlesztése és gyártása a következő szabványok gyártás időpontjában érvényes változatával összhangban történt: EN 60335-1, EN 50636-2-92,

EN 55014-1, EN 55014-2, EN 61000-3-2 és EN 61000-3-3.

A mért és garantált zajteljesítményszintek meghatározása a 2000/14/EC irányelv V. mellékletének megfelelően történt.

- Mért zajteljesítményszint: 90,1 dB(A)
- Garantált zajteljesítményszint: 95 dB(A)

A műszaki dokumentáció a STIHL Tirol GmbH cégnél található.

A gyártás éve és a gépszám a gypszellőztető adattábláján olvasható.

Langkampfen, 2020. 10. 02.

A STIHL Tirol GmbH

nevében 

Matthias Fleischer, a kutatási és termékfejlesztési részleg vezetője

nevében 

Sven Zimmermann, a minőségbiztosítási részleg vezetője

23 Biztonsági útmutató a gypszellőztetőhöz

23.1 Bevezetés

Ez a fejezet az EN 50636-2-92 szabvány BB függelékében lévő, a villamos működtetésű gypszellőztetők vonatkozásában előre megfogalmazott, általános biztonsági utasításokat tartalmazza.



FIGYELMEZTETÉS

- **Olvassuk el a gypszellőztetőn található összes biztonsági utasítást, útmutatást, ábrát és műszaki adatot.** A következő utasítások figyelmen kívül hagyása áramütést, égési sérüléseket és/vagy súlyos sérüléseket okozhat. **Őrizzük meg az összes biztonsági utasítást és útmutatást.**

23.2 Megismerkedés a géppel

- a) Olvassuk el figyelmesen az útmutatókat, majd ismerkedjünk meg a gép kezelőelemeivel és szakszerű használatával.
- b) Soha ne engedjük meg gyermekeknek vagy más, az utasításokat nem ismerő személyek-

nek, hogy a géppel dolgozzanak. Helyi rendelkezések korhatárhoz köthetik a gép használatát.

- c) Figyelembe kell venni, hogy a gép kezelője a kizárólagos felelős a más személyeket ért balesetekért, illetve mások veszélyeztetéséért vagy tulajdonuk károsításáért.

23.3 Előkészületek

- a) A gép működtetése közben mindig viseljünk hallásvédőt és védőszemüveget, miközben a gép üzemel.
- b) Használat előtt mindig ellenőrizzük a csatlakozóvezetékét, illetve a hosszabbítókábelét, nincsenek-e rajtuk sérülések, illetve nem jelentkeznek-e az öregedés jelei. Ha bármelyik vezeték használat közben megsérül, azonnal le kell választani a hálózatról. A VEZETÉKET NEM SZABAD MEGÉRINTENI, AMÍG NINCS LEVÁLASZTVA A HÁLÓZATRÓL. Ne használja a gépet, ha a vezeték sérült vagy elhasználódott.
- c) A gép üzemeltetése során mindig viseljünk ellenálló lábbelit és hosszúnadrágot. Ne dolgozzunk a géppel meztláb vagy vékony szandálban. Ne viseljünk laza ruhát, vagy olyat, amelyről zsinórok, szalagok lógnak le.
- d) Vizsgáljuk át alaposan a terepet, ahol a gépet használni fogjuk, és távolítsunk el minden nagyobb tárgyat, amelyet a gép felkaphat és kirepíthet.
- e) A gépet csak az ajánlott helyzetben, csak sík és szilárd felületen használjuk.
- f) Ne működtessük a gépet burkolt vagy kavicsos felszört felületen, mert a gép által felvert anyag sérüléseket okozhat.
- g) A gép bekapcsolása előtt győződjünk meg arról, hogy mindegyik csavar, anyacsavar, csap és más rögzítőelem meg van húzva, valamint a helyükön vannak a biztonsági berendezések és védőrácsok. Az elhasználódott vagy sérült matricákat ki kell cserélni.
- h) Soha ne működtessük a gépet, ha mások – főleg gyerekek – vagy állatok vannak a közelben.

23.4 Üzemeltetés

- a) Csak világosban (napfény vagy megfelelő mesterséges megvilágítás mellett) dolgozzunk.
- b) Ne használjuk a gépet nedves fűben.

- c) Különösen lejtős terepen ügyeljünk a stabil testtartásra.
- d) Lassan haladjunk a géppel, ne fussunk vele.
- e) Mindig a lejtőre merőlegesen haladjunk a géppel, soha ne felfelé vagy lefelé.
- f) Rendkívül óvatosan járjunk el, ha lejtős terepen megváltoztatjuk a menetirányt.
- g) Ne végezzünk gypszellőztetést vagy gypepfűsülést túlságosan meredek lejtőkön.
- h) Rendkívül óvatosan fordítsuk meg a gépet vagy húzzuk magunk felé.
- i) Állítsuk le a fogakat, amikor megbillentjük a gépet, miközben nem fűves területek felett vesszük el a gépet, és amikor a gépet a nyírási területre, ill. onnan visszafelé hozzuk.
- j) Soha ne használjuk a gépet sérült védelmi berendezésekkel vagy védőrácsokkal, illetve a beépített védőberendezések (pl. terelők, gyűjtőszervezet) nélkül.
- k) Óvatosan indítsuk be a motort a kezelési útmutatónak megfelelően, és ügyeljünk arra, hogy a lábunk kellően távol legyen a fogaktól.
- l) Tartsuk távol a csatlakozóvezetékét és a hosszabbítókábelt a fogaktól.
- m A motor beindításakor nem szabad megdönteni a gépet, kivéve ha a végrehajtandó művelet miatt kell felemelni azt. Ebben az esetben csak annyira billentsük meg, amennyire feltétlenül szükséges, és ne a felhasználó felőli oldalt emeljük fel. Ügyeljünk arra, hogy mindkét kezünk munkahelyzetben legyen, mielőtt visszaengednénk a gépet a talajra.
- n) Soha ne szállítsuk úgy a gépet, hogy a hajtás működik.
- o) Soha ne tegyük a kezünket vagy a lábunkat a forgó alkatrészekre, illetve azok alá. Mindig maradjunk távol a kidobónyílástól.
- p) Állítsuk le a motort, és húzzuk ki a csatlakozót a dugaszolóaljzatból. Győződjünk meg arról, hogy az összes mozgó alkatrész teljesen leállt a következő esetekben:
 - Amikor magára hagyjuk a gépet.
 - Mielőtt a beszorult testek eltávolításához vagy a kidobócsatornában keletkezett eltömődések megszüntetéséhez kezdenénk.
 - A gép ellenőrzése, tisztítása vagy a rajta végzendő bármilyen munkálat előtt.
 - Miután a gép idegen tárgyakhoz ért. Ilyenkor vizsgáljuk át a gépet, valamint végeztessük el a szükséges javításokat a gép ismé-

telt beindítása és a munkavégzés folytatása előtt.

Azonnali ellenőrzés szükséges, ha szokatlanul erős rezgések lépnek fel a gépen.

– Ellenőrizzük, nem keletkeztek-e sérülések.

– Végeztessük el a szükséges javításokat a sérült alkatrészekben.

– Vizsgáljuk át, nem lazultak-e meg az alkatrészek, és ha igen, húzzuk meg azokat.

23.5 Karbantartás és tárolás

- a) Gondoskodjunk arról, hogy valamennyi anyacsavar, csapszeg és csavar erősen meg legyen húzva, és a gép biztonságos üzemállapotban legyen.
- b) Rendszeresen ellenőrizzük a gyűjtőszervezet kopottságát és működőképességét.
- c) Az elhasználódott vagy sérült alkatrészeket biztonsági okokból ki kell cserélni.
- d) Ügyeljünk arra, hogy több fogszerkezettel felszerelt gépeknél egy-egy fogszerkezet mozgása a többi fogszerkezet forgását is eredményezheti.
- e) Ügyeljünk a gép beállításakor arra, hogy ne szoruljon az ujjunk a mozgó fogszerkezetek és a gép álló részei közé.
- f) A gép hosszabb idejű leállítása előtt várjuk meg, amíg a motor lehűl.
- g) A fogszerkezetek karbantartásakor ügyeljünk arra, hogy a fogszerkezetek még a hajtás kikapcsolását követően is mozgathatók.
- h) Az elhasználódott vagy sérült alkatrészeket biztonsági okokból ki kell cserélni. Kizárólag minőségi, eredeti tartozékokat és pótalkatrészeket használjunk.
- i) Ha javítási, átvizsgálási vagy tárolási célból, illetve tartozék cseréje miatt állítjuk le a gépet, le kell kapcsolni a hajtást, le kell választani a gépet a hálózatról, és meg kell győződni arról, hogy az összes mozgó alkatrész leállt. A karbantartási és beállítási munkálatok előtt hagyjuk lehűlni a gépet. Bánjunk gondosan a géppel, és tartsuk tisztán.
- j) A gépet gyermek számára nem hozzáférhető helyen kell tárolni.

23.6 Javaslat

A gép olyan hibaáram-megszakítóval üzemeltendő, amelynek legfeljebb 30 mA a kioldási árama.

Obsah

1	Úvod.....	55
2	Informácie k tomuto návodu na obsluhu...	55
3	Prehľad.....	56
4	Bezpečnostné upozomenia.....	56
5	Príprava prevzdušňovača trávy na použitie.....	61
6	Zostavenie prevzdušňovača trávy.....	61
7	Nastavenie prevzdušňovača trávy pre používateľa.....	63
8	Elektrické pripojenie prevzdušňovačov trávy.....	63
9	Zapnutie a vypnutie prevzdušňovača trávy.....	63
10	Kontrola prevzdušňovačov trávy.....	64
11	Práca s prevzdušňovačom trávy.....	65
12	Po ukončení práce.....	66
13	Preprava.....	66
14	Skladovanie.....	67
15	Čistenie.....	67
16	Údržba.....	67
17	Oprava.....	68
18	Odstraňovanie porúch.....	68
19	Technické údaje.....	69
20	Náhradné diely a príslušenstvo.....	70
21	Likvidácia.....	70
22	EÚ vyhlásenie o zhode.....	70
23	Bezpečnostno-technické pokyny pre prevzdušňovač trávy.....	71

1 Úvod

Milá zákazníčka, milý zákazník,

teší nás, že ste sa rozhodli pre výrobok spoločnosti STIHL. Naše výrobky vyvíjame a vyrábame v špičkovej kvalite podľa požiadaviek našich zákazníkov. Tým vznikajú výrobky s vysokou spoľahlivosťou aj pri extrémnom namáhaní.

Spoločnosť STIHL je tiež zárukou kvalitného servisu. Naše špecializované predajne zabezpečujú kompetentné poradenstvo a zaškolenie, ako aj rozsiahlu technickú podporu.

Spoločnosť STIHL sa výslovne hlási k trvalému a zodpovednému prístupu k životnému prostrediu. Tento návod na obsluhu vám ma pomôcť v tom, aby ste mohli váš výrobok STIHL používať s dlhou životnosťou bezpečne a šetrne k životnému prostrediu.

Ďakujeme vám za vašu dôveru a želáme vám veľa radosti s výrobkom spoločnosti STIHL.



Dr. Nikolas Stihl

DÔLEŽITÉ! PRED POUŽITÍM PREČÍTAJTE A USCHOVAJTE.

2 Informácie k tomuto návodu na obsluhu

2.1 Platná dokumentácia

Platia miestne bezpečnostné predpisy.

2.2 Označenie výstražných upozornení v texte



NEBEZPEČENSTVO

- Upozornenie poukazuje na nebezpečenstvá, ktoré vedú k ťažkým zraneniam alebo smrti.
 - Uvedené opatrenia môžu ťažkým zraneniam alebo smrti zabrániť.



VAROVANIE

- Upozornenie poukazuje na nebezpečenstvá, ktoré môžu viesť k ťažkým zraneniam alebo smrti.
 - Uvedené opatrenia môžu ťažkým zraneniam alebo smrti zabrániť.

UPOZORNENIE

- Upozornenie poukazuje na nebezpečenstvá, ktoré môžu viesť k vecným škodám.
 - Uvedené opatrenia môžu vecným škodám zabrániť.

2.3 Symboly v texte



Tento symbol odkazuje na kapitolu v tomto návode na obsluhu.

3 Prehľad

3.1 Prevzdušňovače trávy

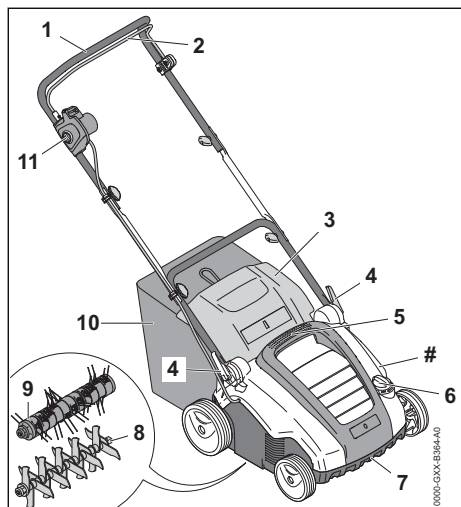

1 Vodiace držadlo

Vodiace držadlo slúži na držanie, vedenie a prepravu prevzdušňovačov trávy.

2 Spínacia konzola

Spínacia konzola spolu s blokovacím gombíkom zapína a vypína vstavaný valec.

3 Vyhadzovacia klapka

Vyhadzovacia klapka uzatvára vyhadzovací kanál.

4 Rýchlopínacia páka

Rýchlopínacie páky slúžia na nastavenie a na sklopenie vodiaceho držadla.

5 Horné prepravné držadlo

Horné prepravné držadlo slúži na prenášanie prevzdušňovačov trávy.

6 Otočné koleso

Otočné koleso slúži na nastavenie pracovnej hĺbky.

7 Spodné prepravné držadlo

Spodné prepravné držadlo slúži na prenášanie a postavie prevzdušňovačov trávy.

8 Vertikutačný valec

Vertikutačný valec slúži na vertikutáciu trávniká.

9 Valec s pružnými hrotmi

Valec s pružnými hrotmi slúži na vyčesávanie trávniká.

10 Zberný kôš

Zberný kôš zachytáva materiál uvoľnený z trávniká.

11 Blokovací gombík

Blokovací gombík spolu so spínacou konzolou slúži na zapnutie a vypnutie prevzdušňovačov trávy.

Výkonový štítek so strojovým číslom

3.2 Symboly

Symboly sa môžu nachádzať na prevzdušňovačoch trávy a majú nasledujúce významy:



Výrobok nelikvidujte v domovom odpade.



Zapnite prevzdušňovače trávy.

4 Bezpečnostné upozornenia

4.1 Výstražné symboly

Výstražné symboly na prevzdušňovačoch trávy majú nasledujúci význam:



Dodržiavajte bezpečnostné pokyny a ich opatrenia.



Prečítajte si návod na obsluhu, porozumejte mu a uschovajte ho.



Dodržiavajte bezpečnostné pokyny k vymršteným predmetom a ich opatreniam.



Dodržiujte bezpečný odstup.



Nedotýkajte sa otáčajúceho sa valca.



Ak je poškodený prívodný kábel alebo predĺžovací kábel: Vytiahnite sieťový konektor zo zásuvky.

Dodržiavajte pritom bezpečnostné pokyny pre čistenie, údržbu a opravy.



Dodržiavajte bezpečnostné pokyny ohľadne pripojenia k elektrickému napájaniu a príslušné bezpečnostné opatrenia.



Dodržiavajte bezpečnostné pokyny ohľadne pripojenia k elektrickému napájaniu a príslušné bezpečnostné opatrenia.



Prevzdušňovače trávy chráňte pred dažďom a vlhkosťou.



Noste ochranné okuliare.

4.2 Použitie v súlade s predpísaným účelom

Prevzdušňovače trávy STIHL RLE 240 slúžia na nasledujúce účely:

- pomocou vertikutačného valca: Vertikutácia trávnik
- pomocou valca s pružnými hrotmi: Vyčesávanie trávnik

Prevzdušňovače trávy sa nesmú používať počas dažďa.

▲ VAROVANIE

- Ak sa prevzdušňovače trávy nepoužívajú v súlade s predpísaným účelom, môže dôjsť k vážnym poraneniam alebo usmrteniu osôb a k vecným škodám.
 - ▶ Prevzdušňovače trávy používajte s predĺžovacím káblom.
 - ▶ Prevzdušňovače trávy používajte podľa pokynov uvedených v návode na obsluhu.

4.3 Požiadavky na používateľa

▲ VAROVANIE

- Používatelia bez školenia nedokážu rozpoznať ani predvídať nebezpečenstvá vyplývajúce z používania prevzdušňovačov trávy. Používateľ alebo iné osoby sa môžu ťažko zraniť alebo môžu zomrieť.



▶ Prečítajte si návod na obsluhu, porozumejte mu a uschovajte ho.

- ▶ Ak sa prevzdušňovače trávy odovzdávajú inej osobe: Dodajte aj návod na obsluhu.
- ▶ Zabezpečte, aby používateľ spĺňal nasledujúce požiadavky:
 - Používateľ je odpočívajú.
 - Používateľ je telesne, zmyslovo aj mentálne schopný obsluhovať prevzdušňovače trávy a pracovať s nimi. Ak je používateľ schopný vykonávať tieto činnosti s telesným, zmyslovým alebo duševným obmedzením, môže používateľ pracovať so strojom iba pod dozorom alebo podľa pokynov zodpovednej osoby.

- Používateľ dokáže rozpoznať a predvídať nebezpečenstvá vyplývajúce z používania prevzdušňovačov trávy.
- Používateľ si je vedomý, že zodpovedá za nehody a poškodenia.
- Používateľ je plnoletý alebo je odborne vzdelávaný pod dohľadom v súlade s národnými predpismi.
- Používateľ dostal poučenie od špecializovaného predajcu STIHL alebo od kvalifikovanej osoby skôr, ako prvýkrát začal pracovať s prevzdušňovačmi trávy.
- Používateľ nie je obmedzený v dôsledku alkoholu, liekov ani drog.
- ▶ Ak nastanú nejasnosti: Vyhľadajte špecializovaného predajcu STIHL.

4.4 Odev a vybavenie

▲ VAROVANIE

- Počas práce sa môžu vymršťovať predmety vysokou rýchlosťou. Používateľ sa môže zraniť.



▶ Noste úzke priliehavé ochranné okuliare. Vhodné ochranné okuliare sú skontrolované podľa normy EN 166 alebo podľa národných predpisov a v obchode sú dostupné s príslušným označením.

- ▶ Noste dlhé nohavice z odolného materiálu.
- Počas práce sa môže rozvíriať prach. Vdýchnutý prach môže poškodiť zdravie a spustiť alergické reakcie.
 - ▶ Ak sa rozvíria prach: Noste kryciu plachtu proti prachu.
- Nevhodný odev sa môže zachytiť do dreva, krovia a do prevzdušňovača trávy. Používatelia bez vhodného odevu sa môžu ťažko zraniť.
 - ▶ Noste úzko priliehavý odev.
 - ▶ Odložte šály a šperky.
- Počas čistenia, údržby alebo prepravy môže používateľ prísť do kontaktu s valcom. Používateľ sa môže zraniť.
 - ▶ Noste pracovné rukavice z odolného materiálu.
- Ak používateľ nosí nevhodnú obuv, môže sa pošmyknúť. Používateľ sa môže zraniť.
 - ▶ Noste pevnú zatvorenú obuv s drsnou podrážkou.

4.5 Pracovná oblasť a okolie

▲ VAROVANIE

- Nezúčastnené osoby, deti a zvieratá nedokážu spoznať a odhadnúť nebezpečenstvá prevzdušňovačov trávy a vymrštených pred-

metov. Nezúčastnené osoby, deti a zvieratá sa môžu ťažko zraniť a môžu vzniknúť vecné škody.



- ▶ Nezúčastnené osoby, deti a zvieratá držte vo vzdialenosti od pracovnej oblasti.

- ▶ Dodržujte vzdialenosť od predmetov.
- ▶ Prevzdušňovače trávy nikdy nenechávajú bez dozoru.
- ▶ Zabezpečte, aby sa deti nemohli hrať s prevzdušňovačmi trávy.

- Prevzdušňovače trávy nie sú chránené proti vode. Ak sa pracuje v daždi alebo vo vlhkom prostredí, môže dôjsť k elektrickému zásahu. Môže dôjsť k zraneniu alebo k usmrteniu používateľa a k poškodeniu prevzdušňovačov trávy.



- ▶ Nepracujte v daždi a vo vlhkom prostredí.

- Elektrické diely prevzdušňovačov trávy môžu vytvárať iskry. Iskry môžu v ľahko zápalnom prostredí alebo výbušnom spustiť požiare a výbuchy. Osoby sa môžu ťažko zraniť alebo zomrieť a môžu vzniknúť vecné škody.
 - ▶ Nepracujte v ľahko zápalnom a výbušnom prostredí.
- O predĺžovací kábel môžu zakopnúť ľudia. Osoby sa pritom môžu zraniť a môže sa poškodiť prevzdušňovač trávy.
 - ▶ Predĺžovací kábel uložte tak, aby ho bolo dobre vidno a tesne pritom priliehal k zemi.

4.6 Bezpečný stav

4.6.1 Prevzdušňovač trávy

Prevzdušňovač trávy je v bezpečnom stave, ak sú splnené nasledovné požiadavky:

- Prevzdušňovač trávy nie je poškodený.
- Predĺžovací kábel ani jeho sieťový konektor nie sú poškodené.
- Prevzdušňovač trávy je suchý a čistý.
- Ovládacie prvky fungujú a sú nezmenené.
- Ak sa má materiál uvoľnený z trávniky zachytávať do zberného koša: Zberný kôš musí byť správne zavesený.
- Ak sa má materiál uvoľnený z trávniky vyhadzovať zo zadnej strany prístroja: Zberný kôš je zvesený a vyhadzovacia klapka je uzatvorená.
- Valec je správne namontovaný.
- Do tohto prevzdušňovača trávy je namontované iba originálne príslušenstvo značky STIHL.
- Príslušenstvo je správne namontované.

▲ VAROVANIE

- V stave, ktorý nie je bezpečný, diely viac nemusia správne fungovať a bezpečnostné zariadenia viac nepôsobia. Osoby sa môžu ťažko zraniť alebo môžu zomrieť.
 - ▶ Pri práci používajte iba prevzdušňovač trávy v bezchybnom stave.
 - ▶ Pracujte s nepoškodeným predĺžovacím káblom a nepoškodeným sieťovým konektorom.
 - ▶ Ak je prevzdušňovač trávy znečistený: Vyčistite prevzdušňovač trávy.
 - ▶ Ak je prevzdušňovač trávy mokry: Prevzdušňovač trávy vysušte.
 - ▶ Na prevzdušňovači trávy nevykonávajte žiadne úpravy.
 - ▶ Ak ovládacie prvky nefungujú: Nepracujte s prevzdušňovačom trávy.
 - ▶ Ak sa má materiál uvoľnený z trávniky zachytávať do zberného koša: Zberný kôš zaveste podľa pokynov uvedených v tomto návode na obsluhu.
 - ▶ Do tohto prevzdušňovača trávy montujte iba originálne príslušenstvo značky STIHL.
 - ▶ Valec namontujte podľa pokynov uvedených v tomto návode na obsluhu.
 - ▶ Príslušenstvo montujte tak, ako je popísané v tomto návode na obsluhu alebo v návode na obsluhu príslušenstva.
 - ▶ Do otvorov prevzdušňovača trávy nevkładajte žiadne predmety.
 - ▶ Opotrebované alebo poškodené štítky s upozoreniami treba vymeniť.
 - ▶ Ak nastanú nejasnosti: Vyhľadajte špecializovaného predajcu STIHL.

4.6.2 Valec

Vertikutačný valec a valec s pružnými hrotmi sú v bezpečnom prevádzkovom stave, ak sú splnené nasledujúce podmienky:

- Hriadeľ, rezný nôž, pružné hroty a montážne diely nie sú poškodené.
- Hriadeľ, rezný nôž a pružné hroty nie sú zdeformované.
- Valec je správne namontovaný.
- Rezné nože a pružné hroty sú bez ostrín.
- Rezné nože nie sú kratšie ako ich minimálna dĺžka, 19.2.

▲ VAROVANIE

- Ak nie sú nože a pružné hroty v bezpečnom prevádzkovom stave, môžu sa z nich uvoľniť a vymrštiť diely. Osoby sa môžu ťažko zraniť.

- ▶ Pracujte iba s nepoškodeným reznými nožmi, pružnými hrotmi a nepoškodenými montážnymi dielmi.
- ▶ Ak sú rezné nože kratšie ako ich predpísaná minimálna dĺžka: Vymeňte vertikutačný valec.
- ▶ Ak nastanú nejasnosti: Vyhľadajte špecializovaného predajcu STIHL.

4.7 Pripojenie k elektrickému napájaniu

Ku kontaktu s vodivými konštrukčnými dielmi môže dôjsť z týchto príčin:

- Je poškodený predlžovací kábel.
- Je poškodená sieťová zástrčka predlžovacieho kábla.
- Zásuvka nie je správne nainštalovaná.

▲ NEBEZPEČENSTVO

- Pri kontakte s vodivými konštrukčnými dielmi môže dôjsť k zásahu elektrickým prúdom. Používateľ sa môže ťažko zraniť alebo zomrieť.

- ▶ Dbajte na to, aby nebol poškodený predlžovací kábel ani jeho sieťová zástrčka.



- ▶ Ak je poškodený predlžovací kábel:
 - ▶ Nedotýkajte sa poškodeného miesta.
 - ▶ Vytiahnite sieťový konektor zo zásuvky.

- ▶ Predlžovacieho kábla a jeho sieťového konektora sa dotýkajte iba suchými rukami.
- ▶ Sieťový konektor predlžovacieho kábla zapojte do správne nainštalovanej a uzemnenej zásuvky s ochranným kontaktom.
- ▶ Prevzdušňovače trávy pripojte prostredníctvom ochranného vypínača proti chybnému prúdu (30 mA, 30 ms).
- Pri použití poškodeného alebo nevhodného predlžovacieho kábla môže dôjsť k zásahu elektrickým prúdom. Osoby sa môžu ťažko zraniť alebo môžu zomrieť.
 - ▶ Použite predlžovací kábel so správnym prierezom káblového vedenia,  19.3.
 - ▶ Použite predlžovací kábel odolný voči postriekaniu vodou, ktorý je schválený na vonkajšie použitie.

▲ VAROVANIE

- Počas práce môže nesprávne sieťové napätie alebo nesprávna sieťová frekvencia spôsobiť nadmerné napätie v prevzdušňovačoch trávy. Prevzdušňovače trávy sa pritom môžu poškodiť.
 - ▶ Dbajte na to, aby sieťové napätie a sieťová frekvencia danej elektrickej siete zodpove-

dali údajom na výkonovom štítku prevzdušňovačov trávy.

- Ak je k jednej viaczásuvkovej lište pripojených viacero elektrických spotrebičov, môže počas práce dôjsť k preťaženiu elektrických dielov. Elektrické konštrukčné diely sa môžu zohriať a spôsobiť požiar. Osoby sa môžu ťažko zraniť alebo zomrieť a môžu vzniknúť vecné škody.
 - ▶ Pripojte prevzdušňovače trávy k samostatnej elektrickej zásuvke.
 - ▶ Nepripájajte prevzdušňovače trávy do viaczásuvkových lišt.
- Nesprávne vedený predlžovací kábel sa môže poškodiť a môžu sa oň potknúť ľudia. Osoby sa môžu zraniť a predlžovací kábel sa môže poškodiť.
 - ▶ Predlžovací kábel uložte tak, aby sa ho prevzdušňovače trávy nemohli dotknúť.
 - ▶ Predlžovací kábel uložte a označte tak, aby sa oň nemohli potknúť ľudia.
 - ▶ Predlžovací kábel uložte tak, aby nebol napnutý ani zamotaný.
 - ▶ Predlžovací kábel uložte tak, aby sa nepoškodil, nezalomil, nerozdrvil ani neprerezal.
 - ▶ Predlžovací kábel chráňte pred vysokými teplotami, olejom a chemickými látkami.
 - ▶ Predlžovací kábel položte na suchý povrch.
- Predlžovací kábel sa počas práce zohreje. Ak sa vzniknuté teplo nebude odvádzať, môže dôjsť k požiaru.
 - ▶ Ak používate káblový bubon: Kábel z bubna úplne odmotajte.

4.8 Pracovanie

▲ VAROVANIE

- Používateľ nemôže v určitých situáciách pracovať koncentrovane. Používateľ sa môže potknúť, spadnúť a ťažko sa zraniť.
 - ▶ Pracujte s pokojom a rozvahou.
 - ▶ V prípade zlého osvetlenia a viditeľnosti: Nepracujte s prevzdušňovačmi trávy.
 - ▶ Prevzdušňovače trávy obsluhujte sami.
 - ▶ Dajte pozor na prekážky.
 - ▶ Prevzdušňovače trávy neprekĺpajte.
 - ▶ Na zemi pracujte v stoji a držte stabilitu.
 - ▶ Ak sa vyskytnú známky únavy: Zaradte pracovnú prestávku.
 - ▶ Ak vertikutujete alebo vyčesávate trávnik na svahu: Pri vertikutácii alebo vyčesávaní trávy jazdite priečne po svahu.
 - ▶ Nevertikutujte ani nevyčesávajte trávu na prudkých svahoch.
- Otáčajúci sa valec môže porezať používateľa. Používateľ sa môže ťažko zraniť.



- ▶ Nedotýkajte sa otáčajúceho sa valca.

- Ak je valec blokováný nejakým predmetom: Vypnite prevzdušňovače trávy a vytiahnite spojky predlžovacích káblov zo spojovacích konektorov prevzdušňovačov trávy. Až potom odstráňte predmet.
- Ak počas práce s prevzdušňovačmi trávy dôjde k nejakej zmene alebo nezvyčajnému spôsobu fungovania, môžu byť prevzdušňovače trávy v nebezpečnom stave. Osoby sa môžu ťažko zraniť a môžu vzniknúť vecné škody.
 - ▶ Ukončíte prácu, vypnite prevzdušňovače trávy, vytiahnite spojky predlžovacích káblov zo spojovacích konektorov prevzdušňovačov trávy a vyhľadajte pomoc špecializovaného predajcu STIHL.
- Počas práce môžu vzniknúť vibrácie spôsobené prevzdušňovačmi trávy.
 - ▶ Používajte rukavice.
 - ▶ Urobte si pracovné prestávky.
 - ▶ Ak sa vyskytnú známky poruchy prekrvenia: Vyhľadajte lekára.
- Ak počas práce narazí valec na cudzí predmet, môže dôjsť k vymršteniu valca alebo jeho súčastí vysokou rýchlosťou. Osoby sa môžu zraniť a môžu vzniknúť vecné škody.
 - ▶ Odstráňte cudzie predmety z pracovnej oblasti.
 - ▶ Prípadné prekážky (napr. korene, pne strovmov) označte a obídte.
- Keď uvoľníte spínač konzoly, valec sa bude ešte chvíľu otáčať. Osoby sa môžu zraniť.
 - ▶ Počkejte, kým sa valec neprestane otáčať.
- Ak otáčajúci sa valec narazí na tvrdý predmet, môžu vzniknúť iskry. Iskry môžu v ľahko zápalnom prostredí spustiť požiar. Osoby sa môžu ťažko zraniť alebo zomrieť a môžu vzniknúť vecné škody.
 - ▶ Nepracujte v ľahko zápalnom prostredí.

▲ NEBEZPEČENSTVO

- Ak pracujete v blízkosti elektrických vedení, môže valec prísť do kontaktu s týmito vedeniami a poškodiť ich. Používateľ sa môže ťažko zraniť alebo zomrieť.



- ▶ Nepracujte v okolí vedení, ktoré vedú napätie.
- ▶ Predlžovací kábel uložte viditeľným spôsobom za prevzdušňovač trávy.

- Ak sa pracuje počas búrky, môže používateľ zasiahnúť blesk. Používateľ sa môže ťažko zraniť alebo zomrieť.
 - ▶ Ak je búrka: Nepracujte.

4.9 Preprava

▲ VAROVANIE

- Počas prepravy sa prevzdušňovač trávy môže prevrátiť alebo pohybovať. Osoby sa môžu zraniť a môžu vzniknúť vecné škody.
 - ▶ Vypnite prevzdušňovače trávy a vytiahnite spojky predlžovacích káblov zo spojovacích konektorov prevzdušňovačov trávy.
 - ▶ Počkejte, kým sa valec neprestane otáčať.
 - ▶ Položte prevzdušňovače trávy na rovnú plochu.
 - ▶ Stroj nastavte do polohy na prepravu.
 - ▶ Prevzdušňovače trávy preneste ponad prekážky (napr. schody, obrubníky).
 - ▶ Prevzdušňovače trávy zaistite upínacími popruhmi, remeňmi alebo sieťou tak, aby sa nepreklopili a nemohli sa pohybovať.

4.10 Uschovanie

▲ VAROVANIE

- Deti nedokážu spoznať a odhadnúť nebezpečenstvo pri práci s prevzdušňovačmi trávy. Deti sa môžu ťažko zraniť.
 - ▶ Sieťový konektor predlžovacieho kábla vytiahnite z el. zásuvky.
 - ▶ Spojky predlžovacích káblov vytiahnite zo sieťových konektorov prevzdušňovačov trávy.
 - ▶ Prevzdušňovače trávy uchovávajte mimo pracovného dosahu detí.
- Elektrické kontakty na prevzdušňovačoch trávy a kovové diely môžu v dôsledku vlhkosti zhrdzavieť. Prevzdušňovače trávy sa pritom môžu poškodiť.
 - ▶ Sieťový konektor predlžovacieho kábla vytiahnite z el. zásuvky.
 - ▶ Spojky predlžovacích káblov vytiahnite zo sieťových konektorov prevzdušňovačov trávy.
 - ▶ Prevzdušňovače trávy uskladnite v čistom a suchom prostredí.

4.11 Čistenie, údržba a oprava

▲ VAROVANIE

- Ak je počas čistenia, údržby alebo opravy pripojený sieťový konektor do zásuvky, môže sa prevzdušňovač trávy neúmyselne zapnúť. Osoby sa môžu ťažko zraniť a môžu vzniknúť vecné škody.



- ▶ Sieťový konektor predlžovacieho kábla vyťahnite zo zásuvky.

- ▶ Spojku predlžovacieho kábla vyťahnite zo sieťových konektorov prevzdušňovača trávy.
- ▶ Počkajte, kým sa valec neprestane otáčať.
- Ostré čistiace prostriedky, čistenie prúdom vody alebo ostré predmety môžu poškodiť prevzdušňovač trávy alebo valce. Ak sa prevzdušňovač trávy alebo valce nečistia správne, môžu diely prestať správne fungovať a bezpečnostné zariadenia nemusia byť funkčné. Osoby sa môžu ťažko zraniť.
- ▶ Prevzdušňovač trávy a valce čistite podľa pokynov uvedených v tomto návode na obsluhu.
- Ak sa údržba alebo oprava prevzdušňovača trávy alebo valcov nevykoná správne, môžu diely prestať správne fungovať a bezpečnostné zariadenia nemusia byť funkčné. Osoby sa môžu ťažko zraniť alebo môžu zomrieť.
- ▶ Údržbu ani opravy na prevzdušňovači trávy nikdy nevykonávajújte svojpomocne.
- ▶ Ak je potrebná údržba alebo oprava prevzdušňovača trávy: Vyhľadajte špecializovaného predajcu STIHL.
- ▶ Údržbu valcov vykonávajújte podľa pokynov uvedených v tomto návode na obsluhu.
- Počas čistenia, údržby alebo opravy valcov môže dôjsť k pohybu rezných nožov alebo pružných hrotov. Používateľ sa pritom môže porezať a poraniť na ostrých rezných hranách.
- ▶ Noste pracovné rukavice z odolného materiálu.

5 Príprava prevzdušňovača trávy na použitie

5.1 Príprava prevzdušňovačov trávy na použitie

Pred každým začiatkom práce sa musia vykonať nasledujúce kroky:

- ▶ Zabezpečte, aby sa nasledujúce diely nachádzali v bezpečnom stave:

– Prevzdušňovače trávy, 4.6.1.

– Valce, 4.6.2.

- ▶ Poskladajte vodiace držadlo.
- ▶ Vyčistite prevzdušňovače trávy, 15.1.
- ▶ Skontrolujte valce, 10.2.
- ▶ Uistite sa, že sa v prepravnom priestore nenachádza žiadny valec, 6.2.
- ▶ Vyklopte a nastavte vodiace držadlo, 7.1.
- ▶ Pripojte sieťovú zástrčku prevzdušňovačov trávy k predlžovaciemu káblu a sieťovú zástrčku predlžovacieho kábla pripojte do voľne prístupnej zásuvky.
- ▶ Ak sa má materiál uvoľnený z trávniky zachytávať do zberného koša: Zaveste zberný kôš, 6.3.2.
- ▶ Ak sa má materiál uvoľnený z trávniky vyhadzovať zo zadnej strany prístroja: Zveste zberný kôš, 6.3.3.
- ▶ Nastavte pracovnú hĺbku, 11.2.
- ▶ Kontrola ovládacích prvkov, 10.1.
- ▶ Ak nie je možné vykonať kroky: Nepoužívajte prevzdušňovače trávy a vyhľadajte špecializovaného predajcu STIHL.

6 Zostavenie prevzdušňovača trávy

6.1 Montáž vodiaceho držadla

- ▶ Vypnite prevzdušňovač trávy a vyťahnite spojku predlžovacieho kábla zo spojovacích konektorov prevzdušňovača trávy.
- ▶ Položte prevzdušňovač trávy na rovnú plochu.

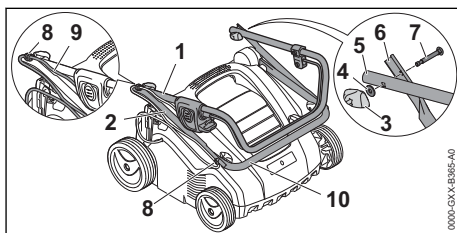

- ▶ Nasuňte držiaky (8) na skrutky (7).
- ▶ Horný diel vodiaceho držadla (1) a stredný diel vodiaceho držadla (2) vyrovnajte tak, aby ste zarovnali otvory.
- ▶ Vložte skrutku (7) a vyrovnajte ju, aby na oboch stranách presne dosadala skrutkovaná hlava na strednú časť vodiaceho držadla (2).
- ▶ Na skrutku (7) nasadte podložku (4).
- ▶ Zaskrutkujte krídlovú maticu (3).
- ▶ Spodný diel vodiaceho držadla (10) a stredný diel vodiaceho držadla (2) vyrovnajte tak, aby ste zarovnali otvory.

- ▶ Vložte skrutku (7) a vyrovajte ju, aby na oboch stranách presne dosadla skrutkovacia hlava na strednú časť vodiaceho držadla (2).
- ▶ Na skrutku (7) nasadte podložku (4).
- ▶ Zaskrutkujte krídlovú maticu (3).
- ▶ Zatačte kábel (9) do držiakov (8).

Vodiace držadlo sa nemusí znovu demontovať.

6.2 Vybratie valca s pružnými hrotmi z prepravného priestoru pred prvým uvedením do prevádzky

- ▶ Vypnite prevzdušňovače trávy a vytiahnite spojky predlžovacích káblov zo spojovacích konektorov prevzdušňovačov trávy.
- ▶ Položte prevzdušňovače trávy na rovnú plochu.

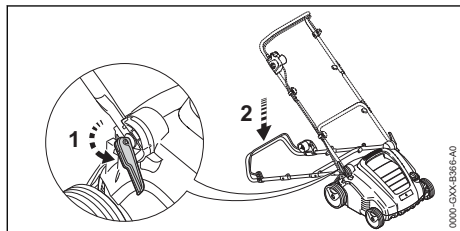

- ▶ Otvorte rýchlopínaciu páku (1) a vodiace držadlo sklopte dozadu.
- ▶ Uchopte prevzdušňovače trávy za prepravné rukoväte a postavte ich dozadu.

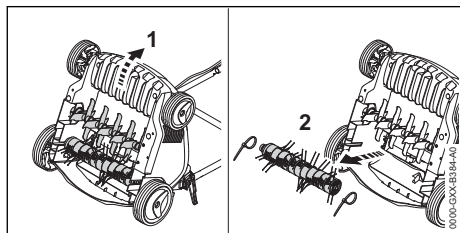

- ▶ Odstráňte káblovú sponu.
- ▶ Valec s pružnými hrotmi vyťahujte z prepravného priestoru a odložte na bezpečné miesto.

6.3 Zloženie, zvesenie a zavesenie zberného koša

6.3.1 Zmontovanie zberného koša

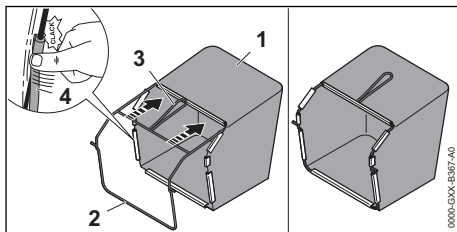

- ▶ Tkaninu (1) natiahnite na rám (2) tak, aby sa spodná platňa nachádzala naspodku a rukoväť (3) na vonkajšej strane tkaniny.
- ▶ Plastové profily (4) pritlačte na rám. Plastové profily sa pri nasadení zaisťujú s cvaknutím.

6.3.2 Zavesenie zberného koša

- ▶ Vypnite prevzdušňovače trávy a vyťahujte spojky predlžovacích káblov zo spojovacích konektorov prevzdušňovačov trávy.

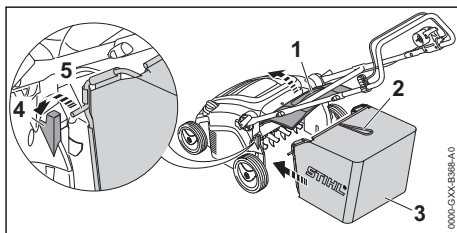

- ▶ Otvorte a podržte vyhadzovaciu klapku (1).
- ▶ Zberný kôš (3) uchopte za rukoväť (2) a osku (5) zaveste do držiaka (4).
- ▶ Vyhadzovaciu klapku (1) odložte na zberný kôš (3).

6.3.3 Zvesenie zberného koša

- ▶ Vypnite prevzdušňovače trávy a vyťahujte spojky predlžovacích káblov zo spojovacích konektorov prevzdušňovačov trávy.
- ▶ Položte prevzdušňovače trávy na rovnú plochu.
- ▶ Otvorte a podržte vyhadzovaciu klapku.
- ▶ Zberný kôš vyberte smerom nahor pomocou rukoväti.
- ▶ Uzavrite vyhadzovaciu klapku.

7 Nastavenie prevzdušňovača trávy pre používateľa

7.1 Vyklopenie a nastavenie vodiaceho držadla

- ▶ Vypnite prevzdušňovače trávy a vytiahnite spojky predĺžovacích káblov zo spojovacích konektorov prevzdušňovačov trávy.
- ▶ Položte prevzdušňovače trávy na rovnú plochu.

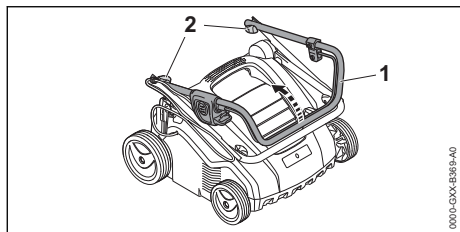

- ▶ Vyklopte horný diel vodiaceho držadla (1).
- ▶ Dotiahnite krídlové matice (2).

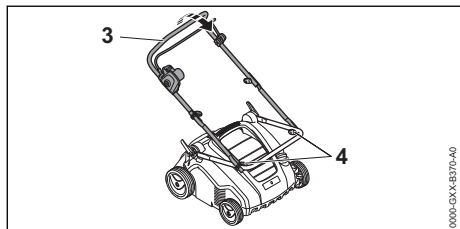

- ▶ Vyklopte stredný diel vodiaceho držadla (3).
- ▶ Dotiahnite krídlové matice (4).

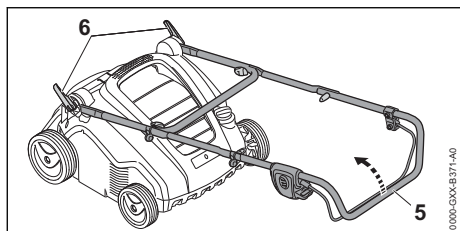

- ▶ Otvorte rýchlopúšpacie páky (6).
- ▶ Vodiace držadlo (5) úplne vyklopte.

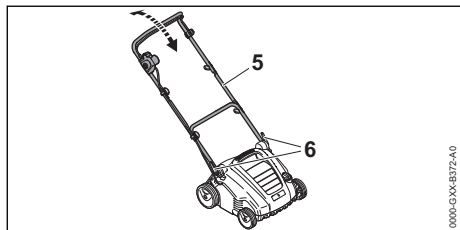

- ▶ Vodiace držadlo (5) vyrovnajte do požadovanej polohy a upevnite pomocou rýchlopúšpacej páky (6).

7.2 Sklopenie vodiaceho držadla

- ▶ Vypnite prevzdušňovače trávy a vytiahnite spojky predĺžovacích káblov zo spojovacích konektorov prevzdušňovačov trávy.
- ▶ Položte prevzdušňovače trávy na rovnú plochu.
- ▶ Otvorte rýchlopúšpaciu páku.
- ▶ Vodiace držadlo preklopte smerom dopredu.

8 Elektrické pripojenie prevzdušňovačov trávy

8.1 Elektrické pripojenie prevzdušňovačov trávy

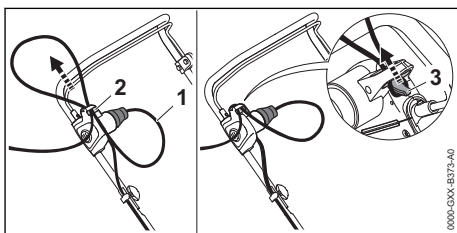

- ▶ Spojku predĺžovacieho kábla (1) zasuňte do sieťovej zástrčky prevzdušňovačov trávy.
- ▶ Káblu slučku prevlečte cez otvor (2).
- ▶ Káblu slučku pripevnite o háčik (3). Káblu vedenie je chránené proti nadmernému ťahaníu.
- ▶ Sieťovú zástrčku predĺžovacieho kábla zapojte do správne nainštalovanej zásuvky.

9 Zapnutie a vypnutie prevzdušňovača trávy

9.1 Zapnutie prevzdušňovačov trávy

- ▶ Dbajte na to, aby ste predĺžovacie káble uložili viditeľným spôsobom a aby boli vždy za prevzdušňovačmi trávy.
- ▶ Položte prevzdušňovače trávy na rovnú plochu.

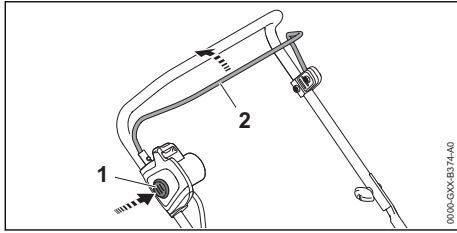

- ▶ Pravou rukou stlačte blokovací gombík (1) a podržte ho stlačený.
- ▶ Spináciu konzolu (2) potiahnite ľavou rukou úplne v smere vodiaceho držadla a podržte ju tak, aby palec obopínal vodiace držadlo. Valec sa bude otáčať.
- ▶ Uvoľníte blokovací gombík (1).
- ▶ Vodiace držadlo a spináciu konzolu (2) uchopte pravou rukou tak, aby palec obopínal vodiace držadlo.

9.2 Vypnutie prevzdušňovača trávy

- ▶ Uvoľníte spináciu konzolu.
- ▶ Počkajte, kým sa valec neprestane úplne otáčať.
- ▶ Ak sa valec otáča ďalej: Vytiahnite spojky predlžovacích káblov zo sieťových konektorov prevzdušňovačov trávy a vyhľadajte pomoc u špecializovaného predajcu STIHL. Prevzdušňovače trávy majú poruchu.

10 Kontrola prevzdušňovačov trávy

10.1 Kontrola ovládacích prvkov

Blokovací gombík a spinacia konzola

- ▶ Vypnite prevzdušňovače trávy a vytiahnite spojky predlžovacích káblov zo spojovacích konektorov prevzdušňovačov trávy.
- ▶ Stlačte blokovací gombík a znovu ho pustiť.
- ▶ Potiahnite spináciu konzolu úplne v smere vodiaceho držadla a znovu ju pustiť.
- ▶ Ak sa blokovací gombík alebo spinacia konzola ťažko pohybujú alebo sa pružinou nevracajú do východiskovej polohy: Nepoužívajte prevzdušňovače trávy a vyhľadajte špecializovaného predajcu STIHL. Blokovací gombík alebo spinacia konzola sú chybné.

Zapnutie prevzdušňovačov trávy

- ▶ Pripojte prevzdušňovače trávy prostredníctvom predlžovacieho kábla k elektrickej zásuvke.
- ▶ Pravou rukou stlačte blokovací gombík a podržte ho stlačený.

- ▶ Spináciu konzolu potiahnite ľavou rukou úplne v smere vodiaceho držadla a podržte ju tak, aby palec obopínal vodiace držadlo. Valec sa bude otáčať.
- ▶ Ak sa valec neotáča: Vypnite prevzdušňovače trávy a vytiahnite spojky predlžovacích káblov zo spojovacích konektorov prevzdušňovačov trávy a vyhľadajte pomoc u špecializovaného predajcu STIHL. Prevzdušňovače trávy majú poruchu.
- ▶ Pustíte blokovací gombík a spináciu konzolu. Valec sa po krátkom čase prestane otáčať.
- ▶ Ak sa valec otáča ďalej: Vytiahnite spojky predlžovacích káblov zo sieťových konektorov prevzdušňovačov trávy a vyhľadajte pomoc u špecializovaného predajcu STIHL. Prevzdušňovače trávy majú poruchu.

10.2 Kontrola valcov

- ▶ Vypnite prevzdušňovače trávy a vytiahnite spojky predlžovacích káblov zo spojovacích konektorov prevzdušňovačov trávy.
- ▶ Položte prevzdušňovače trávy na rovnú plochu.
- ▶ Prevzdušňovače trávy postavte,  15.1.

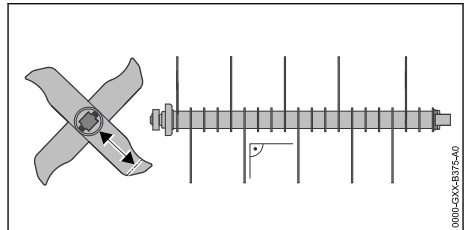

- ▶ Zmerajte dĺžku rezných nožov. Minimálna dĺžka rezných nožov je vyznačená.
- ▶ Ak sú rezné nože kratšie ako predpísaná minimálna dĺžka: Vymeňte valec,  19.2.
- ▶ Ak sú rezné nože ohnuté: Vyhľadajte špecializovaného predajcu STIHL.
- ▶ Ak nastanú nejasnosti: Vyhľadajte špecializovaného predajcu STIHL.

11 Práca s prevzdušňovačom trávy

11.1 Držanie a vedenie prevzdušňovačov trávy

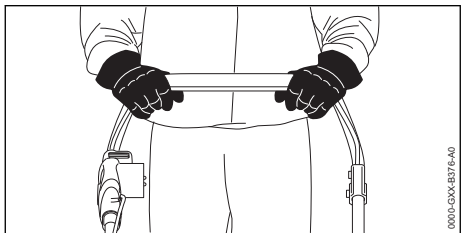

- Vodiace držadlo podržte obidvomi rukami tak, aby palec obopínal vodiace držadlo.

11.2 Nastavenie pracovnej hĺbky a polohy na prepravu

Pracovnú hĺbku je možné plynule nastaviť.

Nastavenie pracovnej hĺbky

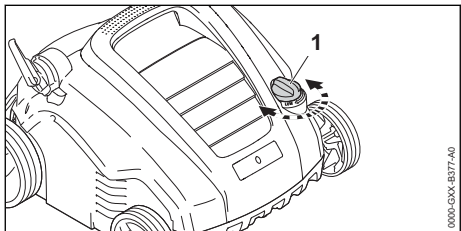

- Otočné koleso (1) nastavte do požadovanej polohy. Valec sa bude zdvíhať nahor a klesať nadol.

Nastavenie polohy na prepravu

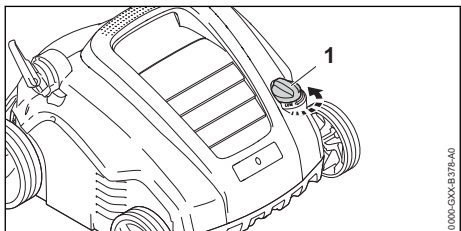

- Otočné koleso (1) otočte proti smeru pohybu hodinových ručičiek do najvyššej polohy. Valec sa zdvihne nahor a prestane sa dotýkať pôdy.

11.3 Príprava plochy trávniká

Čím je trávnik kratší, tým lepšie je možné ho prevzdušniť pomocou prevzdušňovača trávy. Ideálna výška trávy sa pohybuje od 2 do 3 cm.

- Z pracovnej oblasti odstráňte akékoľvek predmety.
- Pevné prekážky na mieste použitia (napr. korene a pne stromov) označte.
- Ak je tráva vyššia ako 3 cm: Pokoste trávnik.

11.4 Vertikutácia a vyčesávanie trávy



Vertikutácia pomocou vertikutačného valca

Pri vertikutácii sa rozrýpe pôda okolo korení pokoseného trávniká, pričom sa z neho odstráni burina, mach, pokosená hmota a plst' trávniká.

- Nastavte pracovnú hĺbku.
 - Pred začatím práce dajte valec do najvyššej polohy.
 - Valec pomaly spustíte nadol, aby ste ním rozrýpali iba vrchnú vrstvu pôdy. Ideálna hĺbka prekypania je od 2 do 3 mm.
- Pritom sa nepoškodí koreničky trávniká.
- Dbajte na to, aby ste predlžovacie káble uložili viditeľným spôsobom a aby boli vždy za prevzdušňovačmi trávy.
- Prevzdušňovače trávy pomaly a kontrolovane posúvajte dopredu.
- Vyhňte sa dlhšiemu zotrvaniu na rovnakom mieste.

Vyčesávanie pomocou valca s pružnými hrotmi

Pri vyčesávaní sa z trávniká dôkladne odstráni plst' a prebytočný mach, ktorý sa predtým uvoľní vertikutáciou.

Okrem toho sa zabráni zhutňovaniu pôdy a nedostatku kyslíka v pôde, ku ktorému by tak mohlo dôjsť.

- Nastavte pracovnú hĺbku.
 - Pred začatím práce dajte valec do najvyššej polohy.
 - Valec spúšťajte pomaly na pôdu, až kým sa pružné hroty nedotknú pôdy.

- Dbajte na to, aby ste predlžovacie káble uložili viditeľným spôsobom a aby boli vždy za prevzdušňovačmi trávy.
- Prevzdušňovače trávy pomaly a kontrolovane posúvajte dopredu.
- Vyhnite sa dlhšiemu zotrvaniu na rovnakom mieste.

11.5 Vyprázdenie zberného koša

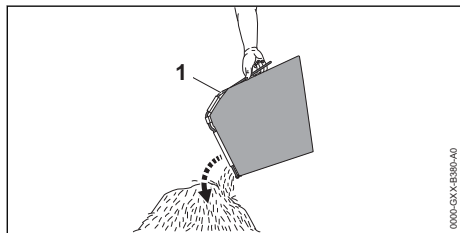

- Zberný kôš (1) vyberte smerom nahor pomocou rukoväti.
- Vyprázdnite zberný kôš (1).

12 Po ukončení práce

12.1 Po práci

- Vypnite prevzdušňovače trávy a vytiahnite spojky predlžovacích káblov zo spojovacích konektorov prevzdušňovačov trávy.
- Položte prevzdušňovače trávy na rovnú plochu.
- Ak sú prevzdušňovače trávy mokré: Prevzdušňovače trávy nechajte vyschnúť.
- Vyčistite prevzdušňovače trávy.

Starostlivosť o trávnik po vertikutácii

- Plochu trávniku dôkladne očistíte od zvyškov po vertikutácii.
- Trávnik prihnojte a v prípade potreby vysejte trávu na prázdne miesta.
- Plochu trávniku dôkladne zavlažte.

Starostlivosť o trávnik po vyčesávaní

- Plochu trávniku dôkladne očistíte od zvyškov rastlín.
- Plochu trávniku dôkladne zavlažte.

13 Preprava

13.1 Preprava prevzdušňovačov trávy

- Vypnite prevzdušňovače trávy a vytiahnite spojky predlžovacích káblov zo spojovacích konektorov prevzdušňovačov trávy.
- Položte prevzdušňovače trávy na rovnú plochu.
- Zveste zberný kôš.

- Stroj nastavte do polohy na prepravu.
- Prevzdušňovače trávy pomaly a kontrolovane posúvajte dopredu.

Prenášanie prevzdušňovačov trávy dvoma osobami pri vyklopenom vodiacom držadle

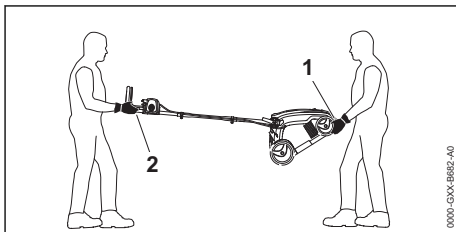

- Jedna osoba uchopí oboma rukami prevzdušňovač trávy za spodné držadlo na nosenie (1) a druhá osoba ju oboma rukami uchopí za vodiace držadlo (2).
- Prevzdušňovače trávy zdvihnite a preneste vo dvojici.
- Noste pracovné rukavice z odolného materiálu.

Prenášanie prevzdušňovačov trávy dvoma osobami pri sklopenom vodiacom držadle

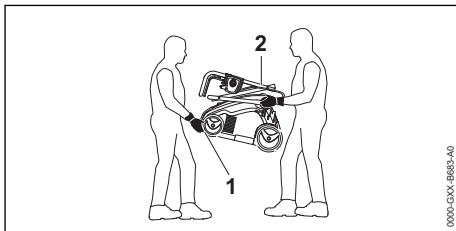

- Sklopte vodiace držadlo.
- Jedna osoba uchopí oboma rukami prevzdušňovač trávy vpredu za spodné držadlo na nosenie (1) a druhá osoba ho oboma rukami uchopí za držiaky na spodnom diele vodiaceho držadla (2).
- Prevzdušňovače trávy zdvihnite a preneste vo dvojici.
- Noste pracovné rukavice z odolného materiálu.

Prenesenie prevzdušňovačov trávy jednou osobou

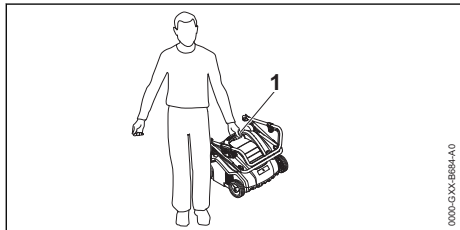

- ▶ Sklopte vodiace držadlo.
- ▶ Uchopte prevzdušňovač trávy za horné držadlo na nosenie (1).
- ▶ Prevzdušňovač trávy zdvihnite a preneste.

Preprava prevzdušňovačov trávy pomocou vozidla

- ▶ Prevzdušňovače trávy zaistíte tak, aby sa nepreklopili a nemohli sa pohybovať.

14 Skladovanie

14.1 Uskladnenie prevzdušňovačov trávy

- ▶ Vypnite prevzdušňovače trávy a vytiahnite spojky predlžovacích káblov zo spojovacích konektorov prevzdušňovačov trávy.
- ▶ Položte prevzdušňovače trávy na rovnú plochu.
- ▶ Stroj nastavte do polohy na prepravu.
- ▶ Prevzdušňovače trávy uskladnite tak, aby boli splnené tieto podmienky:
 - Prevzdušňovače trávy sú mimo pracovného dosahu detí.
 - Prevzdušňovače trávy sú suché a čisté.

15 Čistenie

15.1 Postavenie prevzdušňovačov trávy

- ▶ Vypnite prevzdušňovače trávy a vytiahnite spojky predlžovacích káblov zo spojovacích konektorov prevzdušňovačov trávy.
- ▶ Položte prevzdušňovače trávy na rovnú plochu.
- ▶ Stroj nastavte do polohy na prepravu.
- ▶ Zveste zberný kôš.

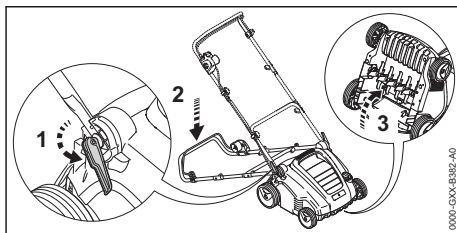

- ▶ Vodiace držadlo dajte do najnižšej polohy,  7.1.
- ▶ Ľavou rukou zatlačte vodiace držadlo nadol a podržte ho.
- ▶ Pravou rukou uchopte prevzdušňovač trávy za spodnú prepravnú rúkoväť a postavte ju dozadu.

15.2 Vyčistenie prevzdušňovačov trávy

- ▶ Vypnite prevzdušňovače trávy a vytiahnite spojky predlžovacích káblov zo spojovacích konektorov prevzdušňovačov trávy.
- ▶ Položte prevzdušňovače trávy na rovnú plochu.
- ▶ Prevzdušňovače trávy vyčistite vlhkou handrou.
- ▶ Vyhadzovací kanál čistite mäkkou kefkou alebo vlhkou utierkou.
- ▶ Elektrické kontakty na prevzdušňovačoch trávy vyčistite štetcom alebo mäkkou kefkou.
- ▶ Vetracie otvory vyčistite pomocou štetca.
- ▶ Prevzdušňovače trávy postavte.
- ▶ Oblasť okolo valca a samotný valec vyčistite mäkkou kefkou alebo navlhčenou handrou.

16 Údržba

16.1 Interval údržby

Intervaly údržby závisia od podmienok okolitého prostredia a pracovných podmienok. Spoločnosť STIHL odporúča nasledujúce intervaly údržby:

Po každej piatej výmene valcov.

- ▶ Upevňovacie skrutky valca nechajte vymeniť u špecializovaného predajcu STIHL.

Raz za rok

- ▶ Údržbu prevzdušňovača trávy nechajte vykonať u špecializovaného predajcu STIHL.

16.2 Demontáž a montáž valca

16.2.1 Demontáž valca

- ▶ Vypnite prevzdušňovače trávy a vyťahnite spojky predĺžovacích káblov zo spojovacích konektorov prevzdušňovačov trávy.
- ▶ Prevzdušňovače trávy postavte.

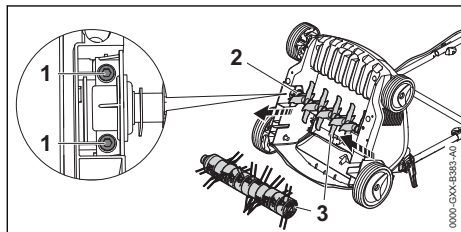

- ▶ Vyskrutkujte skrutky (1).
- ▶ Vyberte namontovaný valec (3) spolu s držiakom (2).

16.2.2 Montáž valca

- ▶ Vypnite prevzdušňovače trávy a vyťahnite spojky predĺžovacích káblov zo spojovacích konektorov prevzdušňovačov trávy.
- ▶ Prevzdušňovače trávy postavte.

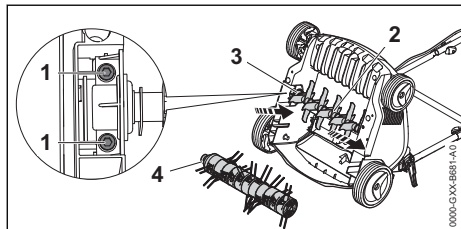

- ▶ Vertikutačný valec (2) alebo valec s pružnými hrotmi (4) zastrčte spolu s držiakom (3) do uchytenia.
- ▶ Zaskrutkujte a dotiahnite skrutky (1).

17 Oprava



17.1 Oprava prevzdušňovačov trávy



Používateľ nesmie svojpomocne opravovať prevzdušňovače trávy ani valce.

- ▶ Ak sú prevzdušňovače trávy alebo valce poškodené: Prevzdušňovače trávy ani valce nepoužívajte a požiadajte o pomoc špecializovaného predajcu STIHL.
- ▶ Ak sú štítky s upozornením nečitateľné alebo poškodené: Štítky s upozornením dajte vymeniť špecializovaným predajcom STIHL.

18 Odstraňovanie porúch

18.1 Odstránenie porúch prevzdušňovača trávy

Porucha	Príčina	Odstránenie problému
Pri zapnutí sa prevzdušňovače trávy nespustia.	Zástrčka alebo spojka predĺžovacieho kábla nie je zastrčená.	▶ Pripojte zástrčku aj spojku predĺžovacieho kábla.
	Aktivoval sa istič vedenia (poistka) alebo prúdový chránič FI. Elektrický obvod je preťažený alebo chybný.	▶ Vyhľadajte a odstráňte príčinu ich aktivovania. Zapnite istič vedenia (poistka) alebo prúdový chránič FI. ▶ Vypnite ostatné elektrické spotrebiče odberajúce prúd pripojené k rovnakému el. obvodu.
	Zásuvka je nedostatočne istená.	▶ Zástrčku predĺžovacieho kábla zapojte do správne istenej zásuvky  19.1.
	Predĺžovací kábel nemá správny prierez.	▶ Použite predĺžovací kábel s dostatočným prierezom káblového vedenia,  19.3

Porucha	Príčina	Odstránenie problému
Prevzdušňovače trávy sa počas prevádzky vypínajú.	Predlžovací kábel je príliš dlhý.	► Použite predlžovací kábel so správnou dĺžkou,  19.3
	Motor je prehriaty.	► Vyčistíte prevzdušňovače trávy. ► Nechajte prevzdušňovače trávy vychladnúť.
	Zástrčka alebo spojka predlžovacieho kábla už nie je zastrčená.	► Pripojte zástrčku alebo spojku predlžovacieho kábla.
	Aktivoval sa istič vedenia (poistka) alebo prúdový chránič FI. Elektrický obvod je preťažený alebo chybný.	► Vyhľadajte a odstráňte príčinu ich aktivovania. Zapnite istič vedenia (poistka) alebo prúdový chránič FI. ► Vypnite ostatné elektrické spotrebiče odoberajúce prúd pripojené k rovnakému el. obvodu.
	Zásuvka je nedostatočne istená.	► Zástrčku predlžovacieho kábla zapojte do správne istenej zásuvky  19.1.
	Aktivovala sa ochrana proti prúdovému preťaženiu.	► Vyčistíte prevzdušňovače trávy. ► Znížte pracovnú hĺbku. ► Resetujte ochranu proti prúdovému preťaženiu.
	Valec je zablokovaný.	► Znížte pracovnú hĺbku. ► Vyčistíte prevzdušňovače trávy.

19 Technické údaje

19.1 Prevzdušňovače trávy STIHL RLE 240.0

- Sieťové napätie: pozri výkonový štítok
- Frekvencia: pozri výkonový štítok
- Príkon: 1500 W
- Hmotnosť: 16 kg
- Maximálny objem zberného koša: 50 l
- Pracovná šírka: 34 cm
- Otáčky: 4 100 min⁻¹
- Pracovná hĺbka: plynule nastaviteľná v rozsahu 15 mm
- Trieda elektrickej ochrany: II
- Druh elektrickej ochrany: IPX4 (ochrana pred veľkým množstvom prachu, ale nie prachotesná; ochrana pred striekajúcou vodou pod akýmkoľvek uhlom)

19.2 Valce

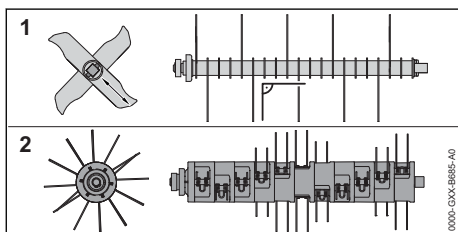

Vertikutačný valec

- 20 pevných nožov

Valec s pružnými hrotmi

- 11 x 2 pohyblivé pružné hroty

19.3 Predlžovacie káble

Ak sa používa predlžovací kábel, musí mať ochranný vodič a jeho žily musia mať v závislosti od napätia a dĺžky predlžovacieho kábla minimálne nasledujúce prierezy:

Ak je hodnota menovitého napätia na výkonnosti štítku 220 V až 240 V:

- Dĺžka kábla do 20 m: AWG 15 / 1,5 mm²
- Dĺžka kábla 20m až 50 m: AWG 13 / 2,5 mm²

Ak je hodnota menovitého napätia na výkonnosti štítku 100 V až 127 V:

- Dĺžka kábla do 10 m: AWG 14 / 2,0 mm²
- Dĺžka kábla 10 m až 30 m: AWG 12 / 3,5 mm²

19.4 Hodnoty zvuku a hodnoty vibrácií

Hodnota K pre hladinu akustického tlaku má hodnotu 3 dB(A). Hodnota K pre hladinu akustického výkonu má hodnotu 4,7 dB(A). Hodnota K pre hodnotu vibrácií má hodnotu 2,08 m/s².

- Hladina akustického tlaku L_{pA} nameraná podľa normy EN 50636-2-92: 79 dB(A)

- Garantovaná hladina akustického výkonu L_{WAd} nameraná podľa normy 2000/14/EC: 95 dB(A)
- Hodnota vibrácií a_{hw} nameraná podľa normy EN 20643, EN 50636-2-92, vodiace držadlo: 5,2 m/s²

Uvedené hodnoty vibrácií boli namerané podľa normovaného kontrolného postupu a je ich možné použiť na porovnanie elektrických strojov. Skutočne vyskytujúce sa hodnoty vibrácií sa môžu od uvedených hodnôt odchyľovať, a to v závislosti od druhu použitia. Uvedené hodnoty vibrácií je možné použiť na prvý odhad vibračného zaťaženia. Skutočné vibračné zaťaženie sa musí odhadnúť. Pritom je možné zohľadniť aj časy, v ktorých je elektrický stroj vypnutý, a časy, v ktorých je síce zapnutý, ale beží bez zaťaženia.

Informácie o splnení smernice o minimálnych zdravotných a bezpečnostných požiadavkách vyplývajúcich z vystavenia pracovníkov rizikám vzniknutým pôsobením fyzikálnych faktorov (vibrácie) 2002/44/EC nájdete uvedené na www.stihl.com/vib.

19.5 REACH

REACH označuje nariadenie ES pre registráciu, hodnotenie a autorizáciu chemikálií.

Informácie na splnenie Nariadenia REACH sú uvedené na stránke www.stihl.com/reach.

20 Náhradné diely a príslušenstvo

20.1 Náhradné diely a príslušenstvo

STIHL Tieto symboly označujú originálne náhradné diely STIHL a originálne príslušenstvo STIHL.

STIHL odporúča používanie originálnych náhradných dielov STIHL a príslušenstva značky STIHL.

Náhradné diely a príslušenstvo iných výrobcov nemôžu byť spoločnosťou STIHL odborné posudzované z hľadiska spoľahlivosti, bezpečnosti a vhodnosti aj napriek vykonávanému sledovaniu trhu a STIHL nemôže za ich použitie ručiť.

Originálne náhradné diely STIHL a originálne príslušenstvo STIHL sú dostupné u špecializovaného predajcu značky STIHL.

21 Likvidácia

21.1 Likvidácia prevzdušňovačov trávy

Informácie o likvidácii sú dostupné u špecializovaného predajcu STIHL.

- ▶ Prevzdušňovače trávy, valce, príslušenstvo a obal zlikvidujte podľa predpisov a ekologicky.

22 EÚ vyhlásenie o zhode

22.1 Prevzdušňovač trávy STIHL RLE 240.0

STIHL Tirol GmbH
Hans Peter Stihl-Strasse 5
6336 Langkampfen

Rakúsko

týmto zodpovedne vyhlasuje, že

- Konštrukčný typ: Prevzdušňovač trávy
- Príkion: 1 500 W
- Výrobná značka: STIHL
- Typ: RLE 240.0
- Sériové identifikačné číslo: 6291

zodpovedá príslušným ustanoveniam smerníc 2000/14/EU, 2006/42/EC, 2011/65/EU

a 2014/30/EU a bola vyvinutá a zhotovená v súlade s danými verziami nasledujúcich noriem platných k dátumu výroby: EN 60335-1, EN 50636-2-92, EN 55014-1, EN 55014-2, EN 61000-3-2 a EN 61000-3-3.

Na zistenie nameranej a garantovanej hladiny akustického výkonu bola aplikovaná smernica 2000/14/EC, príloha V.

- Nameraná hladina akustického výkonu: 90,1 dB(A)
- Garantovaná hladina akustického výkonu: 95 dB(A)

Technické podklady sú uschované v spoločnosti STIHL Tirol GmbH.

Rok výroby a číslo stroja sú uvedené na prevzdušňovači trávy.

Langkampfen, 02. 10. 2020

STIHL Tirol GmbH

M. Fleischer

v z.

Matthias Fleischer, vedúci odboru výskumu a vývoja



v z.

Sven Zimmermann, vedúci oddelenia kvality

23 Bezpečnostno-technické pokyny pre prevzdušňovač trávy

23.1 Úvod

Táto kapitola reprodukuje formulované všeobecné bezpečnostné pokyny v norme EN 50636-2-92, príloha BB, pre elektricky poháňané prevzdušňovače trávy.



VAROVANIE

- **Prečítajte si všetky bezpečnostné pokyny, návody, obrázky aj technické údaje, ktoré platia pre tieto prevzdušňovače trávy.** Zanedbanie pri dodržiavaní nasledujúcich pokynov môže zapríčiniť elektrický zásah, požiar alebo vážne zranenia. **Všetky bezpečnostné pokyny a návody si uschovajte do budúcnosti.**

23.2 Školenie

- a) Dôkladne si prečítajte pokyny. Oboznámte sa s nastavovacími a ovládacími dielmi a náležitým používaním stroja.
- b) Stroj nesmú nikdy používať deti ani osoby, ktoré nepoznajú dôkladne tieto pokyny. Vek používateľa môže byť obmedzený predpismi platnými na mieste používania.
- c) Dovoľujeme si upozorniť, že za ohrozenie iných osôb alebo ich majetku je zodpovedný výlučne samotný používateľ.

23.3 Príprava

- a) Pri prevádzke stroja vždy noste chrániče sluchu a ochranné okuliare, pokiaľ je stroj v prevádzke.
- b) Pred použitím vždy skontrolujte prívodný a predlžovací kábel, či na nich nie sú známky poškodenia alebo starnutia. Ak sa káblové vedenie počas používania poškodí, musí sa okamžite odpojiť od napájacej el. siete. **KÁBLOVÉHO VEDENIA SA DOTÝKAJTE AŽ PO JEHO ODPOJENÍ OD ELEKTRICKEJ SIETE.** Stroj nepoužívajte, ak je kábel poškodený alebo opotrebovaný.
- c) Pri prevádzke stroja vždy noste pevnú obuv a dlhé nohavice. Neprevádzkujte stroj bez

topánok ani v ľahkých sandáloch. Nenoste voľný odev ani odev s visiacimi šnúrami alebo kravatami.

- d) Dôkladne skontrolujte povrch, na ktorom sa má stroj používať, a odstráňte z neho všetky predmety, ktoré by mohol prístroj zachytiť a vymrštiť.
- e) Stroj používajte iba v odporúčanej polohe a vždy iba na pevnom a rovnom povrchu.
- f) Stroj sa nesmie používať na dláždenom ani štrkovom podklade, na ktorom by mohlo dôjsť k zraneniam v dôsledku odletujúceho materiálu.
- g) Pred zapnutím stroja vždy skontrolujte, či sú dobre zaistené všetky skrutky, matice, čapy a iné upevňovacie prvky a či sú na príslušnom mieste správne nasadené ochranné kryty a ochranné mriežky. Opotrebované alebo poškodené nálepky sa musia vymeniť.
- h) Stroj nikdy nepoužívajte, ak sa v jeho blízkosti nachádzajú osoby, a to najmä deti, alebo zvieratá.

23.4 Prevádzka

- a) Pracujte len za denného svetla alebo pri dobrom umelom osvetlení.
- b) Stroj sa nesmie používať na mokrej tráve.
- c) Pri používaní vždy dbajte na dobrú stabilitu, a to najmä na svahoch.
- d) Pri práci chodte krokom, nebežte.
- e) Pri používaní stroja sa vždy pohybujte priečne po svahu, nikdy nie kolmo nahor či nadol.
- f) Zvlášť opatrne pracujte pri zmene smeru pohybu na svahu.
- g) Vertikutáciu alebo vetranie nevykonávajte na príliš prudkých svahoch.
- h) Obzvlášť opatrne postupujte tiež pri otáčaní alebo priťahovaní stroja smerom k sebe.
- i) Ak je potrebné naklopiť stroj na prenesenie ponad iné plochy ako trávnik a pri presúvaní stroja k pracovnej ploche a z pracovnej plochy, vždy zastavte hroty valca.
- j) Nikdy nepoužívajte stroj s poškodenými ochrannými zariadeniami a ochrannými mriežkami ani bez zabudovaných ochranných zariadení, napr. nárazových plechov alebo zachytávacích zariadení.
- k) Motor štartujte opatrne podľa pokynov na obsluhu a dbajte pritom na dostatočnú vzdialenosť ňoh od pracovných hrotov.

- l) Prívodný a predžŕovací kábel uchovávajúce mimo dosahu pružných hrotov.
- m Pri naštartovaní motora sa nesmie stroj naklápať, výnimkou sú prípady, keď je potrebné stroj nadvihnúť na vykonanie danej práce. V tomto prípade ho vyklepte iba do takej miery, ako je nevyhnutne potrebné, a dvíhajte ho iba zo strany odvrátenej od používateľa. Pred vrátením stroja späť na zem sa uistite, že máte obe ruky v pracovnej pozícii.
- n) Nikdy neprepravujte stroj počas spustenej prevádzky.
- o) Nohy ani ruky nikdy nekladajte do priestoru rotujúcich nástrojov. Vždy udržiavajte dostatočný odstup od vyhadzovacieho otvoru.
- p) Vypnite motor a vyťahnutím odpojte zástrčku zo zásuvky. Uistite sa, že sa všetky pohyblivé diely úplne zastavili:
- vždy, keď nechávate stroj bez dozoru;
 - pred odstránením zaseknutia alebo upchatia vo vyhadzovacom kanáli;
 - pred kontrolou, čistením alebo vykonávaním prác na stroji;
 - po kontakte s cudzím predmetom. pred opätovným spustením a používaním stroja ho najskôr skontrolujte, či nie je poškodený, a v prípade potreby vykonajte potrebné opravy;
- ak stroj začne nezvyčajne silno vibrovať, musí sa okamžite skontrolovať;
- vyhľadajte poškodenia;
 - vykonajte potrebné opravy poškodených dielov;
 - skontrolujte, či nie sú niektoré diely uvoľnené, a v prípade potreby ich dotiahnite.

23.5 Údržba a uskladnenie

- a) Dbajte na to, aby boli všetky matice, čapy a skrutky pevne utiahnuté a aby bol stroj v bezpečnom prevádzkovom stave.
- b) Pravidelne kontrolujte zachytávacie zariadenie, či nie je opotrebované a či je plne funkčné.
- c) Opotrebované alebo poškodené diely z bezpečnostných dôvodov vždy vymeňte.
- d) Dbajte na to, aby sa pri strojoch s viacerými nástavcami hrotov vždy prenášal pohyb nástavca s hrotmi a zaručoval tak otáčanie ostatných nástavcov s hrotmi.
- e) Pri nastavovaní stroja dbajte na to, aby sa medzi pohyblivými nástavcami s hrotmi a pevnými dielmi stroja nezachytili prsty.

- f) Pred odstavením stroja na dlhšiu dobu nechajte najskôr vychladnúť motor.
- g) Pri údržbe nástavcov s hrotmi buďte opatrní, pretože aj pri odstavenom pohone sa nástavce s hrotmi môžu pohybovať.
- h) Opotrebované alebo poškodené diely z bezpečnostných dôvodov vždy vymeňte. Používajte výlučne originálne náhradné diely a príslušenstvo.
- i) Keď sa stroj zastaví kvôli údržbe, kontrole, uskladneniu alebo výmene dielu príslušenstva, vypnite pohon, odpojte stroj od elektrickej siete a zabezpečte, aby sa všetky pohyblivé časti úplne zastavili. Pred vykonaním kontrol, nastavení a pod. nechajte stroj najskôr vychladnúť. So strojom manipulujte opatrne a udržiavajte ho v čistom stave.
- j) Stroj uchovávajúce mimo dosahu detí.

23.6 Odporúčanie

Stroj musí byť počas prevádzky chránený prostredníctvom ochranného vypínača proti chybnému prúdu (RCD) s aktivačným prúdom nie vyšším ako 30 mA.

Содержание

1	Предисловие.....	73
2	Информация к данному руководству по эксплуатации.....	73
3	Обзор.....	73
4	Указания по технике безопасности.....	74
5	Подготовка аэратора к работе.....	79
6	Сборка аэратора.....	80
7	Пользовательская настройка аэратора.....	81
8	Подключение аэратора к сети.....	82
9	Включение и выключение аэратора.....	82
10	Проверка аэратора.....	82
11	Работа с аэратором.....	83
12	После работы.....	84
13	Транспортировка.....	84
14	Хранение.....	85
15	Очистка.....	85
16	Техническое обслуживание.....	85
17	Ремонт.....	86
18	Устранение неисправностей.....	86
19	Технические данные	87
20	Запасные части и принадлежности	88
21	Утилизация.....	88
22	Сертификат соответствия ЕС.....	88
23	Адреса.....	89

24 Инструкции по технике безопасности для аэратора.....90

1 Предисловие

Уважаемый клиент,

мы рады, что вы выбрали изделие STIHL. Мы разрабатываем и производим продукцию высочайшего качества, соответствующую потребностям наших клиентов. Наша продукция обеспечивает высокую надежность даже при экстремальных нагрузках.

STIHL – это и высочайшее качество обслуживания. Наши представители всегда готовы провести для вас компетентную консультацию и инструктаж, а также обеспечить всестороннюю техническую поддержку.

Компания STIHL безоговорочно проводит политику бережного и ответственного отношения к природе. Данное руководство по эксплуатации предназначено для содействия вам в безопасной и экологически благоприятной эксплуатации изделия STIHL в течение всего длительного срока службы.

Мы благодарим вас за доверие и желаем приятных впечатлений от вашего нового изделия STIHL.

N. S. Still

д-р Николас Штиль

ВАЖНО! ПЕРЕД ПРИМЕНЕНИЕМ ОЗНАКОМИТЬСЯ И СОХРАНИТЬ.

2 Информация к данному руководству по эксплуатации

2.1 Применяемые документы

Применяются местные правила техники безопасности.

2.2 Маркировка предупредительных надписей в тексте



ОПАСНОСТЬ

- Указывает на возможные опасности, которые ведут к тяжелым травмам или смерти.
 - ▶ Описанные меры помогут предотвратить тяжелые травмы или смерть.



ПРЕДУПРЕЖДЕНИЕ

- Указывает на возможные опасности, которые могут привести к тяжелым травмам **или смерти**.
 - ▶ Описанные меры помогут предотвратить тяжелые травмы или смерть.

УКАЗАНИЕ

- Указывает на возможные опасности, которые могут привести к возникновению материального ущерба.
 - ▶ Описанные меры помогут избежать возникновения материального ущерба.

2.3 Символы в тексте



Данный символ указывает на главу в данной инструкции по эксплуатации.

3 Обзор

3.1 Аэратор

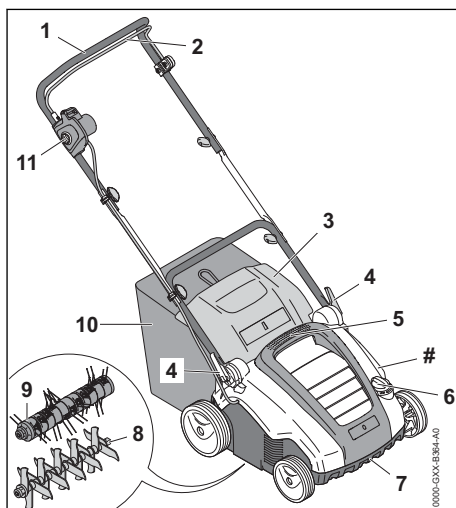

1 Ведущая ручка

Ведущая ручка служит для удерживания, продвижения и транспортировки аэратора.

2 Рукоятка переключения

Рукоятка переключения вместе с кнопкой блокировки включает и выключает валки.

3 Откидная крышка

Откидная крышка закрывает желоб выброса.

4 Быстрозажимной фиксатор

Быстрозажимной фиксатор используется для установки и складывания ведущей ручки.

5 Верхняя ручка для транспортировки

Верхняя ручка для транспортировки предназначена для переноса аэратора.

6 Дисковый переключатель

Дисковый переключатель используется для установки рабочей глубины.

7 Нижняя ручка для транспортировки

Нижняя ручка для транспортировки предназначена для переноса и установки аэратора.

8 Валик аэратора

Валик аэратора предназначен для аэрации газона.

9 Валик боронования

Валик боронования предназначен для боронования газона.

10 Травосборник

Травосборник собирает скошенную траву.

11 Кнопка блокировки

Кнопка блокировки вместе с рукояткой переключения включает и выключает аэратор.

Фирменная табличка с паспортными данными и номером машины

3.2 Символы

На аэраторе могут быть нанесены символы, они означают следующее:

 Не утилизировать продукт вместе с бытовыми отходами.

Включение аэратора.



4 Указания по технике безопасности

4.1 Предупредительные символы

На аэраторе могут быть нанесены предупредительные символы, они означают следующее:



Соблюдать предписания по технике безопасности и выполнять соответствующие действия.



Обязательно следует прочитать, понять и сохранить инструкцию по эксплуатации.



Соблюдать указания по технике безопасности в отношении отбрасываемых предметов и выполнять соответствующие действия.



Сохранять безопасное расстояние.



Не касаться вращающегося валика.



В случае повреждения соединительного или удлинительного кабеля: извлечь сетевую вилку из розетки. Соблюдать предписания по технике безопасности при чистке, техническом обслуживании и ремонте.



Соблюдать предписания по технике безопасности при подключении к сети и выполнять соответствующие действия.



Соблюдать предписания по технике безопасности при подключении к сети и выполнять соответствующие действия.



Не допускайте попадания дождя и влаги на аэратор.



Работать в защитных очках.

4.2 Использование по назначению

Аэратор STIHL RLE 240 предназначен для следующего использования:

- с валиком аэратора: аэрация газонного участка;
- с валиком боронования: боронование газонного участка.

Аэратор запрещается использовать во время дождя.

▲ ПРЕДУПРЕЖДЕНИЕ

- Использование аэратора не по назначению может привести к серьезным травмам, смерти или материальному ущербу.
 - ▶ Аэратор следует использовать с удлинительным кабелем.

- ▶ Использовать аэратор только в соответствии с описанием, приведенным в данной инструкции по эксплуатации.

4.3 Требования к пользователю

▲ ПРЕДУПРЕЖДЕНИЕ

- Пользователи, не прошедшие инструктаж, могут не осознавать или неправильно оценивать опасности, связанные с аэратором. Это связано с опасностью получения пользователем или другими лицами серьезных травм вплоть до летального исхода.



- ▶ Обязательно следует прочитать, понять и сохранить инструкцию по эксплуатации.
- ▶ При необходимости передать аэратор другому лицу: передать также инструкцию по эксплуатации.
- ▶ Убедиться, что пользователь выполняет следующие условия:
 - Пользователь спокоен и бодр.
 - Пользователь физически, психически и умственно в состоянии управлять аэратором и работать с ним. Если пользователь обладает физическими, психическими или умственными недостатками, он может работать с устройством только под надзором ответственного лица или следуя его указаниям.
 - Пользователь может осознавать и оценивать опасности, связанные с аэратором.
 - Пользователь осознает, что несет ответственность за несчастные случаи и материальный ущерб.
 - Пользователь достиг совершеннолетия или обучен соответствующей профессии согласно национальным правилам.
 - Пользователь прошел инструктаж специализированного центра STIHL или специалиста перед первым использованием аэратора.
 - Пользователь не находится под воздействием алкоголя, лекарств или наркотиков.
- ▶ При возникновении вопросов: обратиться в сервисный центр STIHL.

4.4 Рабочая одежда и оснащение

▲ ПРЕДУПРЕЖДЕНИЕ

- Во время работы предметы могут быть захвачены вверх с высокой скоростью. Пользователь может получить травмы.
 - ▶ Надевать плотно прилегающие защитные очки. Подходящие защитные очки проверяются в соответствии со стандартом EN 166 или в соответствии с национальными правилами и доступны в розничной сети с соответствующей маркировкой.
- ▶ Во время работы надевать длинные брюки из износостойкого материала.
- Во время работы возможно образование пылевых вихрей. Вдыхаемая пыль может негативно повлиять на здоровье и стать причиной аллергических реакций.
 - ▶ При образовании пылевых вихрей: надевать защитную маску от пыли.
- Несоответствующая одежда может зацепиться за древесину, мелкий кустарник или попасть в аэратор. Пользователь в несоответствующей одежде может получить серьезные травмы.
 - ▶ Надевать облегачущую одежду.
 - ▶ Необходимо снять шарфы и украшения.
- Во время очистки, технического обслуживания или транспортировки пользователь может коснуться валика. Пользователь может получить травмы.
 - ▶ Во время работы надевать рабочие перчатки из износостойкого материала.
- Если на пользователе надета несоответствующая обувь, то он может поскользнуться. Пользователь может получить травмы.
 - ▶ Обувь должна быть прочной, закрытой и иметь нескользкую подошву.



4.5 Рабочая зона пользователя и окружающие условия

▲ ПРЕДУПРЕЖДЕНИЕ

- Другие люди, дети и животные могут не осознавать и не оценивать опасности, связанные с аэратором и отброшенными им предметами. Это связано с опасностью получения другими людьми, детьми и животными серьезных травм, а также с опасностью материального ущерба.



- ▶ В рабочей зоне запрещено присутствие посторонних лиц, детей и животных.

- ▶ Соблюдать дистанцию до предметов.
- ▶ Не оставлять аэратор без присмотра.
- ▶ Убедиться, что дети не могут играть с аэратором.
- Аэратор не защищен от воздействия влаги. При работе под дождем или во влажной среде можно получить удар током. Это связано с опасностью получения пользователем серьезных травм и возможным повреждением аэратора.



- ▶ Не работать во время дождя или во влажной среде.
- Электрические компоненты аэратора могут создавать искры. Искры могут стать причиной возгорания или взрыва в легковоспламеняющейся или взрывоопасной среде. Это связано с опасностью получения серьезных травм вплоть до летального исхода, а также с опасностью материального ущерба.
 - ▶ Не работать рядом с легковоспламеняющимися и взрывчатыми веществами.
- Об удлинительный кабель можно споткнуться. При этом возможно травмирование человека и повреждение аэратора.
 - ▶ Прокладывать удлинительный кабель ровно по земле и так, чтобы его было хорошо видно.

4.6 Безопасное состояние

4.6.1 Аэратор

Аэратор находится в технически безопасном состоянии, если выполнены следующие условия:

- Аэратор не имеет повреждений.
- Удлинительный кабель и сетевая вилка не имеют повреждений.
- Аэратор чистый и сухой.
- Элементы управления работают исправно и не подвергались изменениям.
- Для обеспечения сбора скошенной травы в травосборник: травосборник правильно установлен.
- Для обеспечения выброса скошенной травы сзади: травосборник снят и откидная крышка закрыта.
- Валик правильно установлен.
- На этом аэраторе установлены оригинальные принадлежности STIHL.
- Принадлежности установлены правильно.

▲ ПРЕДУПРЕЖДЕНИЕ

- Если устройство не находится в технически безопасном состоянии, то его компоненты могут работать неправильно, а защитные устройства – выйти из строя. В результате чего возможно получение серьезных травм вплоть до летального исхода.
 - ▶ Не работать с поврежденным аэратором.
 - ▶ Запрещается использовать поврежденный удлинительный кабель или сетевую вилку.
 - ▶ Если аэратор загрязнен: очистить аэратор.
 - ▶ Если аэратор намок: высушить аэратор.
 - ▶ Не вносить изменений в конструкцию аэратора.
 - ▶ Если элементы управления не работают: не работать с аэратором.
 - ▶ Для обеспечения сбора скошенной травы в травосборник: производить установку травосборника в соответствии с указаниями в данной инструкции по эксплуатации.
 - ▶ На этот аэратор устанавливать только оригинальные принадлежности STIHL.
 - ▶ Производить установку валика в соответствии с указаниями в данной инструкции по эксплуатации.
 - ▶ Производить установку принадлежностей в соответствии с указаниями в данной инструкции по эксплуатации или в инструкции по эксплуатации принадлежностей.
 - ▶ Не вставлять предметы в отверстия аэратора.
 - ▶ Заменять изношенные или поврежденные таблички с предупредительными надписями.
 - ▶ При возникновении вопросов: обратиться в сервисный центр STIHL.

4.6.2 Валики

Валик аэратора и валик боронования находятся в безопасном состоянии, если выполнены следующие условия:

- Вал, нож, пружинные зубья и навесное оборудование не повреждены.
- Вал, нож и пружинные зубья не деформированы.
- Валик правильно установлен.
- Валик, нож и пружинные зубья не имеют заусенцев.
- Минимальная длина ножа соблюдена,  19.2.

▲ ПРЕДУПРЕЖДЕНИЕ

- В небезопасном состоянии детали ножей и пружинные зубья могут соскочить и быть отброшены. В результате чего возможно получение серьезных травм.
 - ▶ Запрещается использовать поврежденные ножи, пружинные зубья или неисправный аккумулятор.
 - ▶ Если минимальная длина ножа не соблюдена: заменить валик аэратора.
 - ▶ При возникновении вопросов: обратиться в сервисный центр STIHL.

4.7 Подключение к электрической сети

Контакт с находящимися под напряжением деталями может возникнуть по следующим причинам:

- Поврежден удлинительный кабель.
- Повреждена сетевая вилка удлинительного кабеля.
- Неправильно установлена розетка.

▲ ОПАСНОСТЬ

- Контакт с находящимися под напряжением деталями может привести к поражению электрическим током. Пользователь может получить серьезные травмы вплоть до летального исхода.
 - ▶ Необходимо проверить удлинительный кабель и сетевую вилку на наличие повреждений.



Если удлинительный кабель поврежден:

- ▶ Не прикасаться к поврежденному месту.
- ▶ Извлечь сетевую вилку из розетки.
- ▶ Браться за удлинительный кабель и сетевую вилку сухими руками.
- ▶ Вставить сетевую вилку удлинительного кабеля в правильно установленную и безопасную розетку с защитным контактом.
- ▶ Подключить аэратор через автоматический предохранительный выключатель (30 mA, 30 мс).
- Поврежденный или неподходящий удлинительный кабель может привести к удару электрическим током. В результате чего возможно получение серьезных травм вплоть до летального исхода.
 - ▶ Использовать удлинительный кабель надлежащего сечения,  19.3.

- ▶ Использовать удлинительный кабель с водозащитой и допуском для уличного применения.

▲ ПРЕДУПРЕЖДЕНИЕ

- Неверное сетевое напряжение или неверная частота сети во время работы может стать причиной повышенного напряжения в аэраторе. Аэратор может получить повреждения.
 - ▶ Сетевое напряжение и частота электросети должны совпадать с данными, указанными на фирменной табличке аэратора.
- В случае подключения нескольких электрических устройств к одной многоместной розетке возможна перегрузка электрических деталей во время работы. В результате электрические детали могут сильно нагреться и привести к возгоранию. Это может привести к серьезным травмам или летальному исходу и материальному ущербу.
 - ▶ К одной розетке следует подключать один аэратор.
 - ▶ Не подключать аэратор к многоместным розеткам.
- Неправильно проложенный удлинительный кабель может быть поврежден, и об него можно споткнуться. При этом возможно травмирование человека и повреждение удлинительного кабеля.
 - ▶ Прокладывать удлинительный кабель таким образом, чтобы аэратор не мог его коснуться.
 - ▶ Прокладывать и маркировать удлинительный кабель таким образом, чтобы об него нельзя было споткнуться.
 - ▶ Прокладывать удлинительный кабель таким образом, чтобы он не был натянут и не запутывался.
 - ▶ Прокладывать удлинительный кабель таким образом, чтобы исключить его повреждение, заламывание, заземление или истирание.
 - ▶ Предохранять удлинительный кабель от высокой температуры, контакта с маслом и химическими реагентами.
 - ▶ Прокладывать удлинительный кабель на сухом основании.
- Во время работы удлинительный кабель нагревается. Если отвод тепла не обеспечен, нагревание может привести к возгоранию.

- ▶ В случае использования кабельного барабана: полностью смотать кабель с барабана.

4.8 Работа с устройством

▲ ПРЕДУПРЕЖДЕНИЕ

- В определенных ситуациях пользователь может потерять концентрацию. Он может споткнуться, упасть и получить серьезные травмы.
 - ▶ Работать спокойно и вдумчиво.
 - ▶ При плохих условиях освещения и видимости: не работать с аэратором.
 - ▶ Управлять аэратором должен только один пользователь.
 - ▶ Следить за препятствиями.
 - ▶ Не переворачивать аэратор.
 - ▶ Работать, стоя на земле, и следить за сохранением своего равновесия.
 - ▶ При появлении признаков усталости: вовремя сделать перерыв.
 - ▶ При проведении аэрации и боронования на склоне: аэрацию и боронование производить поперек склона.
 - ▶ Не производить аэрацию и боронование на крутых склонах.
- Вращающийся валик может поранить пользователя. Пользователь может получить серьезные травмы.



- ▶ Не касаться вращающегося валика.

- Если валик заблокирован посторонним предметом: выключить аэратор и снять муфту удлинительного кабеля с сетевой вилки аэратора. Только после этого убрать мешающий предмет.
- Если во время работы аэратор изменяет поведение или ведет себя необычно, возможно, аэратор находится в технически небезопасном состоянии. Это связано с опасностью получения серьезных травм или материального ущерба.
 - ▶ Прекратить работу, выключить аэратор, снять муфту удлинительного кабеля с сетевой вилки аэратора и обратиться в сервисный центр STIHL.
- Во время работы аэратора может возникнуть вибрация.
 - ▶ Необходимо работать в перчатках.
 - ▶ Во время работы делать перерывы.
 - ▶ При появлении признаков нарушения кровообращения: обратиться к врачу.

- Если во время работы валик столкнется с посторонним предметом, он может сломаться, в результате чего валик или его части могут быть отброшены из-под аэратора с большой скоростью. Это связано с опасностью получения травм или материального ущерба.
 - ▶ Необходимо удалить посторонние предметы из рабочей зоны.
 - ▶ В высокой траве можно не заметить препятствия (например, корни деревьев, пни).
- После того как пользователь отпускает рукоятку переключения для запуска кошения, валик продолжает вращаться в течение некоторого времени. В результате чего возможно получение серьезных травм.
 - ▶ Дождаться прекращения вращения валика.
- При столкновении вращающегося валика с твердым предметом могут возникнуть искры. Искры могут стать причиной возгорания в легковоспламеняющейся среде. Это связано с опасностью получения серьезных травм вплоть до летального исхода, а также с опасностью материального ущерба.
 - ▶ Не работать в легковоспламеняющейся среде.

▲ ОПАСНОСТЬ

- Если работы проводятся вблизи токоведущих кабелей, валик может соприкоснуться с токоведущими кабелями и повредить их. Пользователь может получить серьезные травмы вплоть до летального исхода.



- ▶ Не работать рядом с токоведущими кабелями.
- ▶ Прокладывать удлинительный кабель на открытом месте и всегда позади аэратора.
- При работе в непогоду пользователя может ударить молния. Пользователь может получить серьезные травмы вплоть до летального исхода.
 - ▶ При непогоде: не работать.

4.9 Транспортировка

▲ ПРЕДУПРЕЖДЕНИЕ

- При транспортировке аэратор может опрокинуться или сдвинуться. Это связано с

опасностью получения травм или материального ущерба.

- ▶ Выключить аэратор и снять муфту удлинительного кабеля с сетевой вилки аэратора.
- ▶ Дождаться прекращения вращения валика.
- ▶ Поставить аэратор на ровную поверхность.
- ▶ Установить в положение при транспортировке.
- ▶ Перенести аэратор над препятствиями (например, ступеньками, бордюрами).
- ▶ Закрепить аэратор стяжными ремнями или сеткой, чтобы он не опрокинулся и не мог двигаться.

4.10 Хранение

▲ ПРЕДУПРЕЖДЕНИЕ

- Дети могут не осознавать и неправильно оценивать опасности, связанные с аэратором. В результате чего они могут получить серьезные травмы.
 - ▶ Вытащить сетевую вилку удлинительного кабеля из розетки.
 - ▶ Снять муфту удлинительного кабеля с сетевой вилки аэратора.
 - ▶ Аэратор должен храниться в недоступном для детей месте.
- Электрические контакты аэратора и металлические компоненты могут подвергаться коррозии под воздействием влаги. Аэратор может получить повреждения.
 - ▶ Вытащить сетевую вилку удлинительного кабеля из розетки.
 - ▶ Снять муфту удлинительного кабеля с сетевой вилки аэратора.
 - ▶ Аэратор следует хранить в чистом и сухом месте.

4.11 Очистка, техническое обслуживание и ремонт

▲ ПРЕДУПРЕЖДЕНИЕ

- Если во время очистки, технического обслуживания или ремонта сетевая вилка вставлена в розетку, аэратор может случайно включиться. Это связано с опасностью получения серьезных травм или материального ущерба.



- ▶ Вытащить сетевую вилку удлинительного кабеля из розетки.





- ▶ Снять муфту удлинительного кабеля с сетевой вилки аэратора.
- ▶ Дождаться прекращения вращения валика.
- Едкие чистящие средства, очистка струей высокого давления или острые предметы могут повредить аэратор или валики. В результате неправильной очистки аэратора или валиков компоненты могут перестать функционировать должным образом, а защитные устройства могут выйти из строя. Это может привести к серьезным травмам.
 - ▶ Производить очистку аэратора и валиков только в соответствии с описанием, приведенным в данной инструкции по эксплуатации.
- В результате неправильного технического обслуживания или ремонта аэратора или валиков компоненты могут перестать функционировать должным образом, а защитные устройства могут выйти из строя. В результате чего возможно получение серьезных травм вплоть до летального исхода.
 - ▶ Не осуществлять техническое обслуживание и ремонт аэратора своими силами.
 - ▶ При необходимости провести техническое обслуживание или ремонт аэратора обратиться в сервисный центр STIHL.
 - ▶ Производить техническое обслуживание валиков в соответствии с указаниями в данной инструкции по эксплуатации.
- Во время очистки, технического обслуживания или ремонта валиков ножи и пружинные зубья могут двигаться. Пользователь может порезаться об острые режущие кромки и получить травму.
 - ▶ Во время работы надевать рабочие перчатки из износостойкого материала.

5 Подготовка аэратора к работе

5.1 Подготовка аэратора к работе

Перед началом работы необходимо выполнить следующие шаги:

- ▶ Убедиться, что следующие компоненты находятся в безопасном состоянии:
 - Аэратор, 4.6.1.
 - Валики, 4.6.2.
- ▶ Собрать ведущую ручку.
- ▶ Очистить аэратор, 15.1.
- ▶ Проверить валик, 10.2.
- ▶ Убедиться, что в транспортном отсеке нет валика, 6.2.

- ▶ Откинуть и отрегулировать ведущую ручку,  7.1.
- ▶ Соединить сетевую вилку аэратора с удлинительным кабелем и вставить сетевую вилку удлинительного кабеля в розетку, к которой имеется свободный доступ.
- ▶ Для обеспечения сбора скошенной травы в травосборник: установить травосборник,  6.3.2.
- ▶ Для обеспечения сбора скошенной травы сзади: снять травосборник,  6.3.3.
- ▶ Установить рабочую глубину обработки,  11.2.
- ▶ Проверить элементы управления,  10.1.
- ▶ Если шаги не могут быть выполнены: не использовать аэратор и связаться со специализированным центром STIHL.

6 Сборка аэратора

6.1 Установка ведущей ручки

- ▶ Выключить аэратор и снять муфту удлинительного кабеля с сетевой вилки аэратора.
- ▶ Установить аэратор на ровной поверхности.

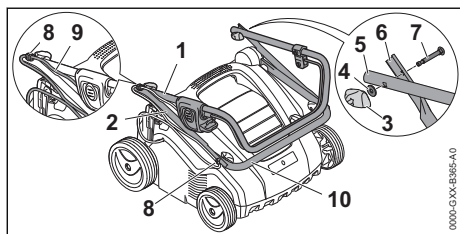

- ▶ Надеть держатель (8) на винты (7).
- ▶ Выровнять верхнюю (1) и среднюю (2) части ведущей ручки таким образом, чтобы совпали отверстия.
- ▶ Вставить винт (7) и выровнять таким образом, чтобы головка винта находилась заподлицо со средней частью ведущей ручки (2) с обеих сторон.
- ▶ Надеть шайбу (4) на винт (7).
- ▶ Вкрутить барашковую гайку (3).
- ▶ Выровнять нижнюю (10) и среднюю (2) части ведущей ручки таким образом, чтобы совпали отверстия.
- ▶ Вставить винт (7) и выровнять таким образом, чтобы головка винта находилась заподлицо со средней частью ведущей ручки (2) с обеих сторон.
- ▶ Надеть шайбу (4) на винт (7).
- ▶ Вкрутить барашковую гайку (3).
- ▶ Вставить нажатием кабель (9) в держатель (8).

Ведущую ручку запрещено повторно демонтировать.

6.2 Извлечение из транспортного отсека валика боронования перед первым вводом в эксплуатацию

- ▶ Выключить аэратор и снять муфту удлинительного кабеля с сетевой вилки аэратора.
- ▶ Поставить аэратор на ровную поверхность.

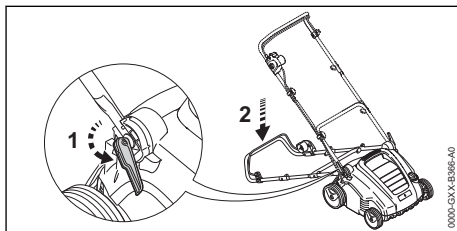

- ▶ Открыть быстрозажимные фиксаторы (1) и отвести ведущую ручку назад.
- ▶ Удерживая аэратор за нижнюю ручку, поднять его движением назад.

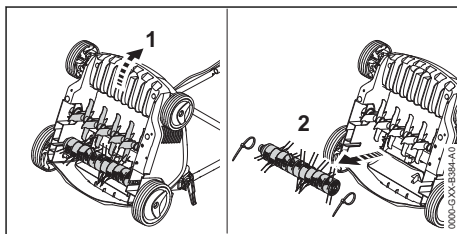

- ▶ Удалить кабельную стяжку.
- ▶ Вынуть из транспортного отсека валик боронования и отложить в надежное место для хранения.

6.3 Сборка, установка и снятие травосборника

6.3.1 Сборка травосборника

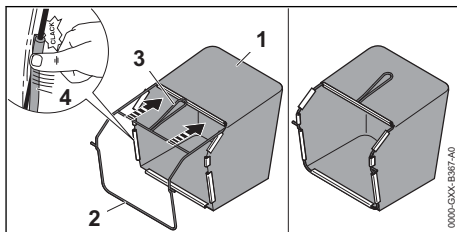

- ▶ Надеть ткань (1) на раму (2) так, чтобы опорная пластина была внизу, а рукоятка (3) с внешней стороны ткани.

- ▶ Прижать пластиковые профили (4) к раме. Пластиковые профили фиксируются со щелчком.

6.3.2 Установка травосборника

- ▶ Выключить аэратор и снять муфту удлинительного кабеля с сетевой вилки аэратора.

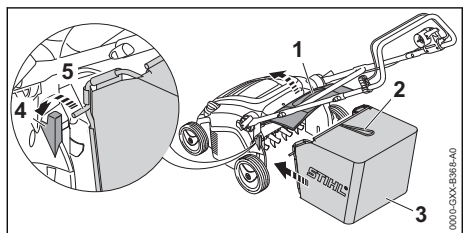

- ▶ Открыть откидную крышку (1) и удерживать ее.
- ▶ Взять травосборник (3) за рукоятку (2) и вставить ось (5) в крепежный элемент (4).
- ▶ Отвести откидную крышку (1) на травосборнике (3).

6.3.3 Демонтаж травосборника

- ▶ Выключить аэратор и снять муфту удлинительного кабеля с сетевой вилки аэратора.
- ▶ Поставить аэратор на ровную поверхность.
- ▶ Открыть откидную крышку и удерживать ее.
- ▶ Снять верхнюю часть травосборника за рукоятку движением вверх.
- ▶ Закрыть откидную крышку.

7 Пользовательская настройка аэратора

7.1 Раскладывание и регулировка ведущей ручки

- ▶ Выключить аэратор и снять муфту удлинительного кабеля с сетевой вилки аэратора.
- ▶ Поставить аэратор на ровную поверхность.

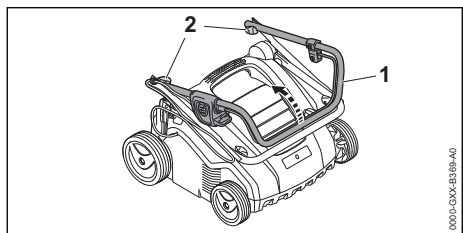

- ▶ Разложить верхнюю часть ведущей ручки (1).
- ▶ Затянуть барашковые гайки (2).

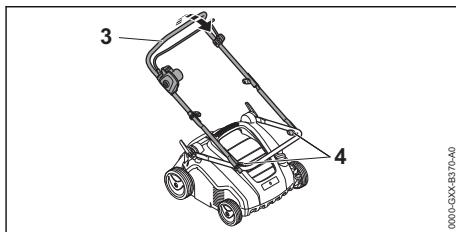

- ▶ Разложить среднюю часть ведущей ручки (3).
- ▶ Затянуть барашковые гайки (4).

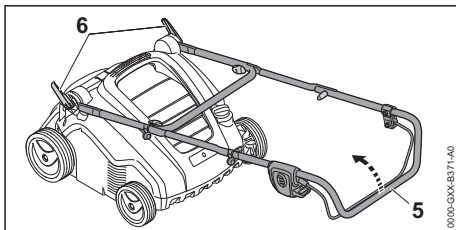

- ▶ Открыть быстросъемный фиксатор (6).
- ▶ Полностью разложить ведущую ручку (5).

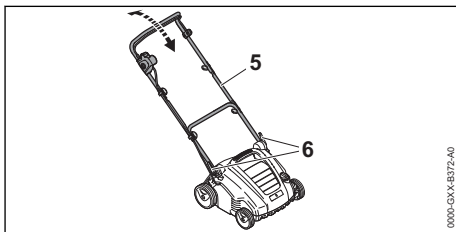

- ▶ Выставить ведущую ручку (5) в желаемое положение и зафиксировать ее быстросъемным фиксатором (6).

7.2 Складывание ведущей ручки

- ▶ Выключить аэратор и снять муфту удлинительного кабеля с сетевой вилки аэратора.
- ▶ Поставить аэратор на ровную поверхность.
- ▶ Открыть быстросъемный фиксатор.
- ▶ Откинуть ведущую ручку вперед.

8 Подключение аэратора к сети

8.1 Подключение аэратора к сети

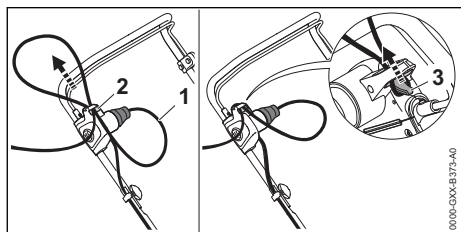

- ▶ Вставить муфту удлинительного кабеля (1) в сетевую вилку аэратора.
- ▶ Продеть петлю кабеля через отверстие (2).
- ▶ Зацепить петлю кабеля за крючок (3). Кабельное соединение защищено от натяжения.
- ▶ Вставить сетевую вилку удлинительного кабеля в правильно установленную розетку.

9 Включение и выключение аэратора

9.1 Включение аэратора

- ▶ Убедиться, что удлинительный кабель проложен на открытом месте и находится все время позади аэратора.
- ▶ Поставить аэратор на ровную поверхность.

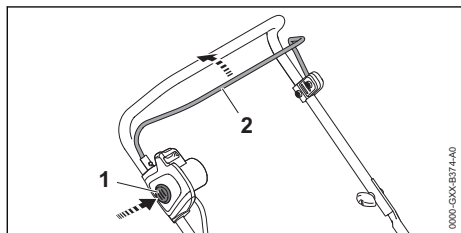

- ▶ Нажать кнопку блокировки (1) правой рукой и удерживать ее нажатой.
- ▶левой рукой потянуть рукоятку переключения (2) в направлении ведущей ручки и удерживать ее в таком положении, обхватив большим пальцем ведущую ручку. Валик вращается.
- ▶ Отпустить кнопку блокировки (1).
- ▶ Удерживать ведущую ручку и рукоятку переключения (2) правой рукой, обхватив большим пальцем ведущую ручку.

9.2 Выключение аэратора

- ▶ Отпустить рукоятку переключения.
- ▶ Дождаться прекращения вращения валика.
- ▶ Если валик продолжает вращаться: снять муфту удлинительного кабеля с сетевой вилки аэратора и обратиться в сервисный центр STIHL.
Аэратор неисправен.

10 Проверка аэратора

10.1 Проверка элементов управления

Кнопка блокировки и рукоятка переключения

- ▶ Выключить аэратор и снять муфту удлинительного кабеля с сетевой вилки аэратора.
- ▶ Нажать и снова отпустить кнопку блокировки.
- ▶ Полностью потянуть рукоятку переключения в направлении ведущей ручки и снова отпустить.
- ▶ Если кнопка блокировки или рукоятка переключения перемещаются с трудом или не возвращаются в исходное положение: не использовать аэратор и связаться со специализированным центром STIHL.
Кнопка блокировки или рукоятка переключения неисправны.

Включение аэратора

- ▶ Подключить аэратор к розетке, используя удлинительный кабель.
- ▶ Нажать кнопку блокировки правой рукой и удерживать ее нажатой.
- ▶левой рукой потянуть рукоятку переключения в направлении ведущей ручки и удерживать ее в таком положении, обхватив большим пальцем ведущую ручку. Валик вращается.
- ▶ Если валик не вращается: выключить аэратор, снять муфту удлинительного кабеля с сетевой вилки аэратора и обратиться в сервисный центр STIHL.
Аэратор неисправен.
- ▶ Отпустить кнопку блокировки или рукоятку переключения. Через короткое время валик больше не поворачивается.
- ▶ Если валик продолжает вращаться: снять муфту удлинительного кабеля с сетевой вилки аэратора и обратиться в сервисный центр STIHL.
Аэратор неисправен.

10.2 Проверка валиков

- ▶ Выключить аэратор и снять муфту удлинительного кабеля с сетевой вилки аэратора.
- ▶ Поставить аэратор на ровную поверхность.
- ▶ Поставить аэратор,  15.1.

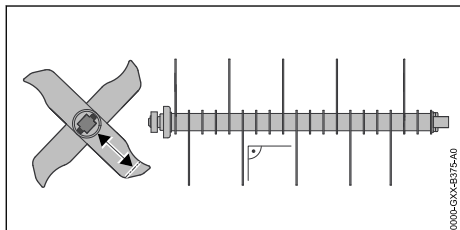

- ▶ Измерить длину ножей. Минимальная длина ножа отмечена.
- ▶ Если минимальная длина не соблюдена: заменить валик,  19.2.
- ▶ Если ножи изогнуты: обратиться в сервисный центр STIHL.
- ▶ При возникновении вопросов: обратиться в сервисный центр STIHL.

11 Работа с аэратором

11.1 Удерживание и перемещение аэратора

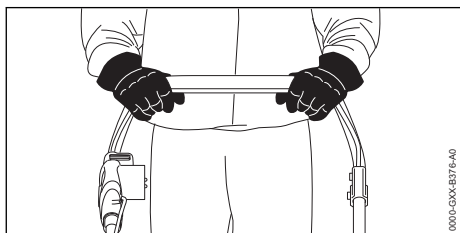

- ▶ Держать ведущую ручку обеими руками, обхватив ведущую ручку большими пальцами.

11.2 Регулировка рабочей глубины и установка в положение при транспортировке

Рабочую глубину можно установить плавно.

Регулировка рабочей глубины обработки

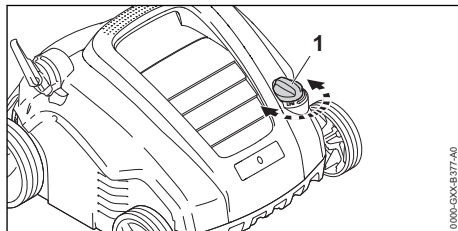

- ▶ Установить дисковый переключатель (1) в требуемое положение. Валик поднимается и опускается.

Установка в положение при транспортировке

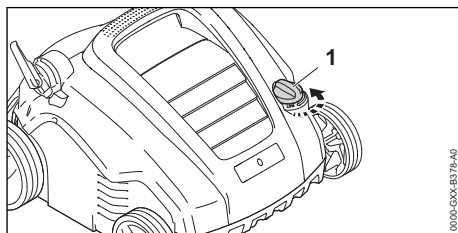

- ▶ Повернуть дисковый переключатель (1) против часовой стрелки в самое верхнее положение. Валик поднимается и больше не касается земли.

11.3 Подготовка газона

Чем короче подстрижен газон, тем легче его обработать с помощью аэратора. Идеальная высота травы составляет 2–3 см.

- ▶ Необходимо удалить предметы из рабочей зоны.
- ▶ Отметить недвижимые препятствия (например, корни деревьев, пни).
- ▶ Если трава выше 3 см: начать косьбу газона.

11.4 Аэрация и боронование



Аэрация с помощью валика аэратора

При аэрации разрыхляется луговина, при этом с нее удаляются сорная трава, мох, старая срезанная трава и наслоения на газоне из ползучих сорных растений и мха.

- ▶ Установить рабочую глубину.
 - ▶ Перед началом работы привести валик в самое верхнее положение.
 - ▶ Медленно опустить валик для простого разрыхления земли. Идеальная глубина разрыхления составляет 2–3 мм.
- Корни травы не повреждаются.
- ▶ Убедиться, что удлинительный кабель проложен на открытом месте и находится все время позади аэратора.
- ▶ Медленно и внимательно продвигать аэратор вперед.
- ▶ Избегать длительных задержек на одном месте.

Боронование с помощью валика боронования

При бороновании наслоение на газоне из ползучих сорных растений и мха, которое было взрыхлено аэрацией, тщательно вычесывается из газона.

Дополнительный эффект состоит в предотвращении уплотнения почвы и нехватки кислорода в почве.

- ▶ Установить рабочую глубину.
 - ▶ Перед началом работы привести валик в самое верхнее положение.
 - ▶ Медленно опустить валик до касания пружинными зубьями земли.
- ▶ Убедиться, что удлинительный кабель проложен на открытом месте и находится все время позади аэратора.
- ▶ Медленно и внимательно продвигать аэратор вперед.
- ▶ Избегать длительных задержек на одном месте.

11.5 Опорожнение травосборника

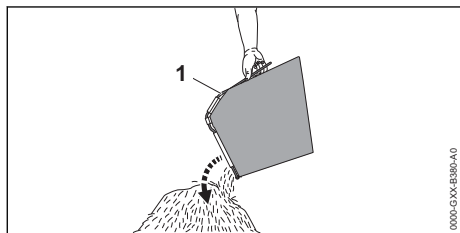

- ▶ Снять травосборник (1) за рукоятку движением вверх.

- ▶ Опустошить травосборник (1).

12 После работы

12.1 После работы

- ▶ Выключить аэратор и снять муфту удлинительного кабеля с сетевой вилки аэратора.
- ▶ Поставить аэратор на ровную поверхность.
- ▶ Если аэратор намок: высушить аэратор.
- ▶ Очистить аэратор.

Уход за газонным участком после аэрации

- ▶ Удалить с газонного участка весь материал, образовавшийся при рыхлении.
- ▶ Удобрить газон, засеять не покрытые травой зоны.
- ▶ Затем основательно полить газонный участок.

Уход за газонным участком после боронования

- ▶ Удалить с газонного участка остатки растений.
- ▶ Затем основательно полить газонный участок.

13 Транспортировка

13.1 Транспортировка аэратора

- ▶ Выключить аэратор и снять муфту удлинительного кабеля с сетевой вилки аэратора.
- ▶ Поставить аэратор на ровную поверхность.
- ▶ Снять травосборник.
- ▶ Установить в положение при транспортировке.
- ▶ Медленно и внимательно продвигать аэратор вперед.

Переноска аэратора вдвоем с раздвинутой ведущей ручкой

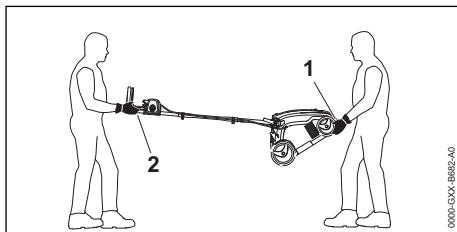

- ▶ Один человек должен держать аэратор обеими руками за нижнюю лямку (1), а второй — обеими руками за ведущую ручку (2).
- ▶ Поднимать и переносить аэратор вдвоем.
- ▶ Во время работы надевать рабочие перчатки из износостойкого материала.

Переноска аэратора вдвоем со сложенной ведущей ручкой

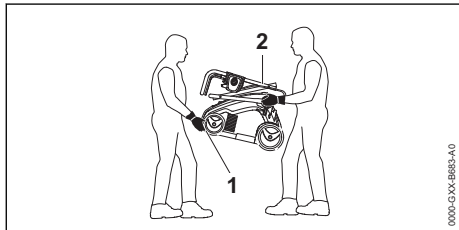

- ▶ Сложить ведущую ручку.
- ▶ Один человек должен держать аэратор обеими руками за нижнюю ляжку (1) спереди, а второй — обеими руками за крепежные элементы нижней части ведущей ручки (2).
- ▶ Поднимать и переносить аэратор вдвоем.
- ▶ Во время работы надевать рабочие перчатки из износостойкого материала.

Переноска аэратора в одиночку

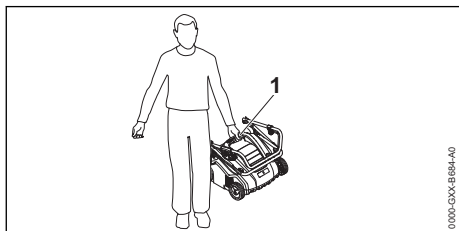

- ▶ Сложить ведущую ручку.
- ▶ Надежно удерживать аэратор за верхнюю ляжку (1).
- ▶ Поднять и перенести аэратор.

Перевозка аэратора в транспортном средстве

- ▶ Закрепить аэратор, чтобы он не опрокинулся и не мог двигаться.

14 Хранение

14.1 Хранение аэратора

- ▶ Выключить аэратор и снять муфту удлинительного кабеля с сетевой вилки аэратора.
- ▶ Поставить аэратор на ровную поверхность.
- ▶ Установить в положение при транспортировке.
- ▶ Хранить аэратор с соблюдением следующих условий:
 - Аэратор хранится в недоступном для детей месте.
 - Аэратор чистый и сухой.

15 Очистка

15.1 Установка аэратора

- ▶ Выключить аэратор и снять муфту удлинительного кабеля с сетевой вилки аэратора.
- ▶ Поставить аэратор на ровную поверхность.
- ▶ Установить в положение при транспортировке.
- ▶ Снять травосборник.

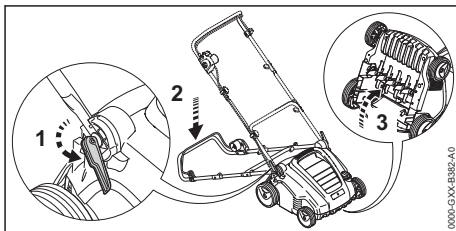

- ▶ Перевести ведущую ручку в крайнее нижнее положение, **7.1**.
- ▶левой рукой прижать ведущую ручку вниз и удерживать ее в этом положении.
- ▶ Удерживая аэратор правой рукой за нижнюю ручку, поднять его движением назад.

15.2 Очистка аэратора

- ▶ Выключить аэратор и снять муфту удлинительного кабеля с сетевой вилки аэратора.
- ▶ Поставить аэратор на ровную поверхность.
- ▶ Протереть аэратор влажной тряпкой.
- ▶ Очистить желоб выброса мягкой щеткой или влажной тряпкой.
- ▶ Очистить электрические контакты на аэраторе кистью или мягкой щеткой.
- ▶ Очистить вентиляционные отверстия кисточкой.
- ▶ Поставить аэратор.
- ▶ Очистить область вокруг валика и сам валик мягкой щеткой или влажной тканью.

16 Техническое обслуживание

16.1 Интервалы техобслуживания

Периодичность обслуживания зависит от условий окружающей среды и условий труда. STIHL рекомендует следующие интервалы техобслуживания:

После каждой пятой смены валиков.

- ▶ Для замены поврежденных винтов валиков обратиться в специализированный центр STIHL.

Раз в год

- ▶ Для проведения техобслуживания аэратора обратиться в специализированный центр STIHL.

16.2 Снятие и установка валика

16.2.1 Снятие валика

- ▶ Выключить аэратор и снять муфту удлинительного кабеля с сетевой вилки аэратора.
- ▶ Поставить аэратор.

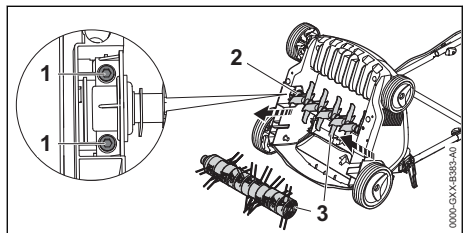

- ▶ Выкрутить винты (1).
- ▶ Снять валик (3) вместе с держателем (2).

16.2.2 Установка валика

- ▶ Выключить аэратор и снять муфту удлинительного кабеля с сетевой вилки аэратора.
- ▶ Поставить аэратор.

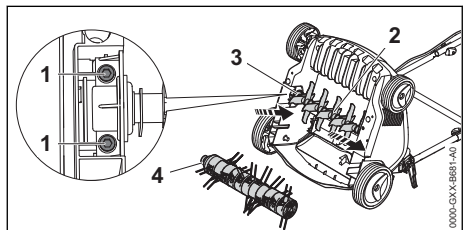

- ▶ Вставить валик аэратора (2) или валик боронования (4) вместе с держателем (3) в крепежный элемент.
- ▶ Закрутить винты (1) и затянуть их до отказа.

17 Ремонт

17.1 Ремонт аэратора



Пользователь не может осуществлять ремонт аэратора и валиков своими силами.

- ▶ Если аэратор или валики повреждены: не использовать аэратор или валики и обратиться в сервисный центр STIHL.
- ▶ Если таблички с предупредительными надписями неразборчивы или повреждены: для замены поврежденных табличек обратиться в специализированный центр STIHL.

18 Устранение неисправностей

18.1 Устранение неисправностей аэратора

Неисправность	Причина	Способ устранения
При включении аэратор не работает.	Вилка или муфта удлинительного кабеля не подсоединены.	▶ Подсоединить вилку и муфту удлинительного кабеля.
	Сработал линейный защитный автомат (предохранитель) или автомат защиты от тока утечки. Электрическая сеть перегружена или повреждена.	▶ Найти и устранить причину срабатывания. Подключить линейный защитный автомат (предохранитель) или автомат защиты от тока утечки. ▶ Отключить других потребителей тока, подключенных к той же цепи тока.
	Розетка имеет недостаточную защиту.	▶ Вставить вилку удлинительного кабеля в правильно защищенную розетку,  19.1.

Неисправность	Причина	Способ устранения
Аэратор выключается во время работы.	Удлинительный кабель имеет неправильное поперечное сечение.	▶ Использовать удлинительный кабель достаточного сечения,  19.3.
	Удлинительный кабель слишком длинный.	▶ Использовать удлинительный кабель нужной длины,  19.3.
	Двигатель перегрелся.	▶ Очистить аэратор. ▶ Дать аэратору остыть.
	Вилка или муфта удлинительного кабеля отсоединились.	▶ Подсоединить вилку или муфту удлинительного кабеля.
	Сработал линейный защитный автомат (предохранитель) или автомат защиты от тока утечки. Электрическая сеть перегружена или повреждена.	▶ Найти и устранить причину срабатывания. Подключить линейный защитный автомат (предохранитель) или автомат защиты от тока утечки. ▶ Отключить других потребителей тока, подключенных к той же цепи тока.
	Розетка имеет недостаточную защиту.	▶ Вставить вилку удлинительного кабеля в правильно защищенную розетку,  19.1.
	Сработало устройство защиты от перегрузки.	▶ Очистить аэратор. ▶ Уменьшить рабочую глубину. ▶ Выполнить сброс устройства защиты от перегрузки.
Валик заблокирован.	▶ Уменьшить рабочую глубину. ▶ Очистить аэратор.	

19 Технические данные

19.1 Аэратор STIHL RLE 240.0

- Сетевое напряжение: см. фирменную табличку с паспортными данными
- Частота: см. фирменную табличку с паспортными данными
- Потребляемая мощность: 1500 Вт
- Вес: 16 кг
- Максимальный объем травосборника: 50 л
- Ширина захвата: 34 см
- Скорость вращения: 4100 мин⁻¹
- Рабочая глубина: плавн., диапазон регул. 15 мм
- Класс электрозащиты: II
- Тип электрозащиты: IPX4 (негерметичная защита от чрезмерного запыления; защита от водяных брызг под любым углом)

19.2 Валики

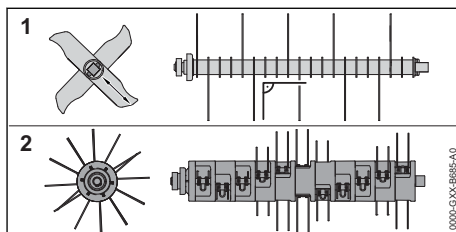

Валик аэратора

- 20 неподвижных ножей

Валик боронования

- 11x2 подвижных пружинных зубьев

19.3 Удлинительные шнуры

В зависимости от напряжения и длины используемого удлинительного шнура его жилы и защитный провод должны иметь сечения не менее:

если на заводской табличке указано номинальное напряжение от 220 В до 240 В:

- длина шнура до 20 м: AWG 15 / 1,5 мм²
- длина шнура от 20 до 50 м: AWG 13 / 2,5 мм²

если на заводской табличке указано номинальное напряжение от 100 В до 127 В:

- длина шнура до 10 м: AWG 14 / 2,0 мм²
- длина шнура от 10 до 30 м: AWG 12 / 3,5 мм²

19.4 Значения звука и вибрации

Показатель К уровня звука составляет 3 дБ(А). Показатель К уровня шума составляет 4,7 дБ(А). Показатель К уровня вибрации составляет 2,08 м/с².

- Уровень звука L_{pA} , измеренный согласно EN 50636-2-92: 79 дБ(А)
- Гарантированный уровень шума $L_{WA,d}$, измеренный по 2000/14/ЕС: 95 дБ(А)
- Значение вибрации a_{rw} , измеренное по EN 20643, EN 50636-2-92, ведущая ручка: 5,2 м/с²

Указанные значения вибрации были изменены по унифицированному методу испытаний и могут быть использованы для сравнения электрических приборов. Фактические значения вибрации могут отличаться от приведенных значений в зависимости от типа применения. Указанные значения вибрации могут быть использованы для первоначальной оценки вибрационной нагрузки. Необходимо оценить фактическую вибрационную нагрузку. При этом можно также учитывать время, в течение которого электроприбор выключен, и время, когда он включен, но работает без нагрузки.

Информацию об исполнении директивы для работодателей в отношении вибрации 2002/44/ЕС см. на сайте www.stihl.com/vib.

19.5 REACH

REACH – это регламент ЕС для регистрации, оценки и допуска химических веществ.

Сведения для выполнения регламента REACH указаны на странице www.stihl.com/reach.

19.6 Установленный срок службы

Полный установленный срок службы – до 30 лет.

Для выработки установленного срока службы необходимы своевременное техническое обслуживание и уход согласно руководству по эксплуатации.

20 Запасные части и принадлежности

20.1 Запасные части и принадлежности

STIHL Этими символами обозначены оригинальные запчасти и принадлежности STIHL.

Компания STIHL рекомендует использовать оригинальные запчасти STIHL и оригинальные принадлежности STIHL.

Компания STIHL не может ручаться за надежность, безопасность и пригодность запасных частей и принадлежностей других производителей, вследствие чего ответственность компании STIHL за их эксплуатацию исключена.

Оригинальные запасные части STIHL и оригинальные принадлежности STIHL можно купить у дилера STIHL.

21 Утилизация

21.1 Утилизация аэратора

Информацию по утилизации можно получить в специализированном центре STIHL.

- ▶ Осуществлять утилизацию аэратора, валков, принадлежностей и упаковки в соответствии с предписаниями, а также согласно положениям о защите окружающей среды.

22 Сертификат соответствия ЕС

22.1 Аэратор STIHL RLE 240.0

STIHL Tirol GmbH
Hans Peter Stihl-Straße 5
6336 Langkampfen (Лангкампфен)

Австрия

заявляет под собственную ответственность, что

- Конструктивное исполнение: аэратор
- Потребляемая мощность: 1500 Вт
- Производитель: STIHL
- Тип: RLE 240.0
- Серийный номер: 6291

соответствует положениям директив 2000/14/EU, 2006/42/ЕС, 2011/65/EU и 2014/30/EU, был разработан и изготовлен в соответствии с версиями следующих стандартов, действующих на дату изготовления:

EN 60335-1, EN 50636-2-92, EN 55014-1, EN 55014-2, EN 61000-3-2 и EN 61000-3-3. Измеренные и гарантированные уровни шума были определены в соответствии с Директивой 2000/14/ЕС, Приложение V.
– Измеренный уровень шума: 90,1 дБ(А)
– Гарантированный уровень шума: 95 дБ(А)

Техническая документация хранится в компании STIHL Tirol GmbH.

Год выпуска и серийный номер указаны на аэраторе.

Лангкампфен, 02.10.2020

STIHL Tirol GmbH

И. о. 

Маттиас Фляйшер (Matthias Fleischer), руководитель отдела научных исследований и разработок

И. о. 

Свен Циммерманн (Sven Zimmermann), руководитель отдела качества

22.2 Знаки соответствия



Сведения о сертификатах ЕАС и декларациях соответствия, подтверждающих выполнение технических правил и требований Таможенного союза, представлены на сайтах www.stihl.ru/eas или могут быть затребованы по телефону в соответствующем местном представительстве STIHL,  23.



Технические правила и требования для Украины выполнены.

23 Адреса

23.1 Штаб-квартира STIHL

ANDREAS STIHL AG & Co. KG
Badstrasse 115
71336 Waiblingen

Германия

23.2 Дочерние компании STIHL

РОССИЙСКАЯ ФЕДЕРАЦИЯ

РОССИЙСКАЯ ФЕДЕРАЦИЯ
ООО "АНДРЕАС ШТИЛЬ МАРКЕТИНГ"

наб. Обводного канала, дом 60, литера А,
помещ. 1-Н, офис 200
192007 Санкт-Петербург, Россия
Горячая линия: +7 800 4444 180
Эл. почта: info@stihl.ru

УКРАИНА

ТОВ «Андреас Штіл»
вул. Антонова 10, с. Чайки
08135 Київська обл., Україна
Телефон: +38 044 393-35-30
Факс: +380 044 393-35-70
Гаряча лінія: +38 0800 501 930
E-mail: info@stihl.ua

23.3 Представительства STIHL

В Белоруссии:

Представительство
ANDREAS STIHL AG & Co. KG
ул. К. Цеткин, 51-11а
220004 Минск, Беларусь
Горячая линия: +375 17 200 23 76

В Казахстане:

Представительство
ANDREAS STIHL AG & Co. KG
ул. Шагабутдинова, 125А, оф. 2
050026 Алматы, Казахстан
Горячая линия: +7 727 225 55 17

23.4 Импортеры STIHL

РОССИЙСКАЯ ФЕДЕРАЦИЯ

ООО "ШТИЛЬ ЗЮДВЕСТ"
350000, Российская Федерация,
г. Краснодар, ул. Западный обход, д. 36/1

ООО "ФЛАГМАН"
194292, Российская Федерация,
г. Санкт-Петербург, 3-ий Верхний переулоч, д.
16 литер А, помещение 38

ООО "ПРОГРЕСС"
107113, Российская Федерация,
г. Москва, ул. Маленковская, д. 32, стр. 2

ООО "АРНАУ"
236006, Российская Федерация,
г. Калининград, Московский проспект, д. 253,
офис 4

ООО "ИНКОР"
610030, Российская Федерация,
г. Киров, ул. Павла Корчагина, д. 1Б

ООО "ОПТИМА"

620030, Российская Федерация,
г. Екатеринбург, ул. Карьерная д. 2, Помеще-
ние 1

ООО "ТЕХНОТОРГ"

660112, Российская Федерация,
г. Красноярск, ул. Парашютная, д. 15

ООО "ЛЕСОТЕХНИКА"

664540, Российская Федерация,
с. Хомутово, ул. Чапаева, д. 1, оф. 39

УКРАИНА

ТОВ «Андреас Штіль»
вул. Антонова 10, с. Чайки
08135 Київська обл., Україна

БЕЛАРУСЬ

ООО «ПИЛАКОС»
ул. Тимирязева 121/4 офис 6
220020 Минск, Беларусь

УП «Беллесэкспорт»
ул. Скрыганова 6.403
220073 Минск, Беларусь

КАЗАХСТАН

ИП «ВОРОНИНА Д.И.»
пр. Райымбека 312
050005 Алматы, Казахстан

КИРГИЗИЯ

ОсОО «Муза»
ул. Киевская 107
720001 Бишкек, Киргизия

АРМЕНИЯ

ООО «ЮНИТУЛЗ»
ул. Г. Парпеци 22
0002 Ереван, Армения

24 Инструкции по технике безопасности для аэратора

24.1 Введение

В этой главе представлены общие инструкции по технике безопасности в соответствии со стандартом EN 50636-2-92, Приложение ВВ, для электрических аэраторов.



ПРЕДУПРЕЖДЕНИЕ

- **Ознакомьтесь со всеми инструкциями по технике безопасности, указаниями, иллюстрациями и техническими характеристиками, прилагаемыми к данному аэратору.** Несоблюдение приведенных ниже указаний может привести к поражению электрическим током, пожару и/или серьезным травмам. **Сохраняйте все инструкции по технике безопасности и указания на будущее.**

24.2 Инструктаж

- a) Следует внимательно прочитать инструкции по эксплуатации, ознакомиться с органами управления машины и правильным использованием машины.
- b) Запрещается пользоваться косилкой лицам, которые незнакомы с инструкцией по эксплуатации, или детям. Местные предписания могут ограничивать возраст пользователя.
- c) Следует учитывать, что пользователь несет ответственность за возникновение опасности или несчастные случаи с другими лицами или за повреждение их собственности.

24.3 Подготовка

- a) В процессе эксплуатации следует всегда носить защитные наушники и защитные очки на протяжении периода работы машины.
- b) Перед каждым применением проверять соединительный и удлинительный кабели на наличие повреждений и износа. В случае повреждения кабеля в процессе работы немедленно отсоединить его от сети питания. **НЕ ТРОГАТЬ ПОДКЛЮЧЕННЫЙ К СЕТИ КАБЕЛЬ.** Запрещается пользоваться устройством, если кабель поврежден или изношен.
- c) В процессе эксплуатации следует всегда носить прочную обувь и длинные брюки. Не работать с машиной босиком или в легких сандалиях. Избегать ношения свободной одежды или одежды с висящими шнурками или галстуками.
- d) Тщательно осмотреть участок, на котором будет работать машина, и убрать все предметы, которые могли бы быть захвачены и выброшены устройством.

- e) Использовать машину только в рекомендованном положении и только на твердой ровной поверхности.
 - f) Машину запрещается использовать на мощеной или покрытой щебнем поверхности, на которой выбрасываемый устройством материал может стать причиной травм.
 - g) Перед включением машины всегда проверять, чтобы все винты, гайки, болты и другие крепления были надежно закреплены и чтобы защитные кожухи и защитные решетки были на месте. Изношенные или поврежденные наклейки с предупредительными надписями подлежат замене.
 - h) Запрещено использовать машину, если поблизости находятся люди, особенно дети, а также животные.
- l) Соединительный и удлинительный кабели следует держать на расстоянии от зубьев.
 - m) При пуске или включении двигателя нельзя опрокидывать машину, за исключением случаев, когда машину нужно приподнять в процессе работы. В данном случае ее следует наклонить только настолько, насколько это необходимо, и приподнимать только противоположную от пользователя сторону. Всегда необходимо держать обе руки в рабочем положении до опускания машины обратно на землю.
 - n) Запрещено переносить машину при включенном приводе.
 - o) Ни в коем случае не класть руки или ноги на вращающиеся детали или под них. Необходимо всегда находиться на некотором расстоянии от отверстия для выброса.

24.4 Эксплуатация

- a) Следует работать только при дневном свете или хорошем искусственном освещении.
 - b) Избегать применения машины на влажной траве.
 - c) Всегда следить за правильным положением устройства, особенно на склонах.
 - d) При работе двигайтесь в темпе ходьбы, не бегите.
 - e) Машину следует использовать, работая поперек склона и ни в коем случае вверх или вниз по склону.
 - f) Проявлять особую осторожность при изменении направления движения на склоне.
 - g) Не производить аэрацию и продувку на чрезмерно крутых склонах.
 - h) Будьте особо осторожны, если вы поворачиваете машину или подвигаете ее к себе.
 - i) Следует выключать зубья, если машину нужно транспортировать не по газону в опрокинутом состоянии, а также если машину нужно вести к скашиваемым зонам и обратно.
 - j) Запрещается использовать машину с поврежденными защитными приспособлениями или защитными решетками или без установленных защитных приспособлений, например без отражательной заслонки и/или приемных приспособлений.
 - k) Запускать двигатель осторожно в соответствии с инструкцией по эксплуатации, при этом удостовериться, что ножки находятся вдали от зубьев.
- l) Соединительный и удлинительный кабели следует держать на расстоянии от зубьев.
 - m) При пуске или включении двигателя нельзя опрокидывать машину, за исключением случаев, когда машину нужно приподнять в процессе работы. В данном случае ее следует наклонить только настолько, насколько это необходимо, и приподнимать только противоположную от пользователя сторону. Всегда необходимо держать обе руки в рабочем положении до опускания машины обратно на землю.
 - n) Запрещено переносить машину при включенном приводе.
 - o) Ни в коем случае не класть руки или ноги на вращающиеся детали или под них. Необходимо всегда находиться на некотором расстоянии от отверстия для выброса.
 - p) Выключить двигатель и вынуть вилку из розетки. Убедиться, что все подвижные детали полностью остановились:
 - если машина остается без присмотра;
 - перед тем, как снять блокировки или снять заглушки с желоба выброса;
 - перед проверкой машины, очисткой или перед выполнением рабочих операций на косилке;
 - после контакта с посторонним предметом. Перед повторным запуском и продолжением работ следует осмотреть машину на наличие повреждений и при необходимости произвести ремонт;
 в случае появления у машины непривычно сильных вибраций немедленно произвести проверку:
 - осмотреть на наличие повреждений;
 - выполнить необходимый ремонт поврежденных деталей;
 - осмотреть машину на наличие разболтавшихся деталей и затянуть их.

24.5 Поддержание в исправном состоянии и хранение

- a) Убедиться, что все гайки, болты и винты затянуты и что машина находится в безопасном рабочем состоянии.
- b) Регулярно проверять приспособление для сбора травы на отсутствие износа и на работоспособность.
- c) Из соображений безопасности заменять изношенные или поврежденные детали.

- d) Следить за тем, чтобы на машинах с несколькими комплектами зубьев при вращении одного комплекта зубьев также вращались и другие комплекты зубьев.
- e) При регулировке машины следить за тем, чтобы пальцы не попали между движущимися комплектами зубьев и неподвижными частями машины.
- f) Перед тем как ставить машину в закрытое помещение на продолжительный срок, следует дать двигателю остыть.
- g) При работах по техническому обслуживанию комплектов зубьев убедиться, что даже при отключенном приводе комплекты зубьев могут двигаться.
- h) Из соображений безопасности заменять изношенные или поврежденные детали. Использовать только оригинальные запчасти и дополнительные принадлежности.
- i) При остановке машины для технического обслуживания, проверки, хранения или замены принадлежностей отключить привод, отключить машину от сети и удостовериться, что все движущиеся части полностью остановились. Перед тем как проводить осмотр, настройку, следует дать машине остыть. С машиной следует обращаться осторожно и содержать ее в чистоте.
- j) Хранить машину в недоступном для детей месте.

24.6 Rekomendacija

Машина должна эксплуатироваться с устройством защитного отключения (УЗО), настроенным на ток утечки не более 30 мА.

Saturs

1	Priekšvārds.....	92
2	Informācija par šo lietošanas instrukciju... 92	
3	Pārskats.....	93
4	Drošības norādījumi.....	93
5	Zālāja skarifikatora sagatavošana darbam	98
6	Zālāja skarifikatora montāža.....	98
7	Zālāja skarifikatora iestatīšana lietotājam.....	100
8	Zālāja skarifikatora pieslēgšana pie elektrotīkla.....	100
9	Zālāja skarifikatora ieslēgšana un izslēgšana.....	100

10	Zālāja skarifikatora pārbaude.....	101
11	Darbs ar zālāja skarifikatoru.....	101
12	Pēc darba.....	103
13	Transportēšana.....	103
14	Uzglabāšana.....	103
15	Tīrīšana.....	104
16	Apkope.....	104
17	Remonts.....	104
18	Traulcējumu novēršana.....	105
19	Tehniskie dati.....	105
20	Rezerves daļas un piederumi.....	106
21	Utilizēšana.....	106
22	ES atbilstības deklarācija.....	106
23	Drošības tehniskie norādījumi saistībā ar zālāja skarifikatoru.....	107

1 Priekšvārds

Cienītais klient, cienījamā kliente!

Mēs priecājamies, ka esat izvēlēties STIHL. Mēs atīstām un ražojam savus augstākās kvalitātes izstrādājumus atbilstoši savu klientu prasībām. Šādi rodas izstrādājumi, kas ir īpaši uzticami arī smagos apstākļos.

STIHL nodrošina arī augstāko servisa kvalitāti. Mūsu tirgotāji garantē profesionālas konsultācijas un apmācību, kā arī visaptverošu tehnisku apkalpošanu.

STIHL vienmēr ilgtspējīgu un atbildīgu rūpējas par dabu. Šī lietošanas instrukcija sniedz jums atbalstu, lai jūs ilgstoši, droši un videi draudzīgi varētu lietot savu STIHL Produkt ražojumu.

Mēs pateicamies par jūsu uzticību un vēlam jums izdošanos ar jūsu STIHL izstrādājumu.



Dr. Nikolas Stihl

SVARĪGI! PIRMS LIETOŠANAS IZLASIET UN SAGLABĀJIET.

2 Informācija par šo lietošanas instrukciju

2.1 Spēkā esošie dokumenti

Ir spēkā vietējie drošības noteikumi.

2.2 Brīdinājuma norāžu apzīmēšana tekstā



BĪSTAMI

- Norāde sniedz informāciju par apdraudējumu, kas rada smagas traumas vai izraisa nāvi.
 - ▶ Minētās darbības var novērst smagas traumas vai nāvi.



BRĪDINĀJUMS

- Norāde sniedz informāciju par apdraudējumu, kas var izraisīt smagas traumas vai nāvi.
 - ▶ Minētās darbības var novērst smagas traumas vai nāvi.

NORĀDĪJUMS

- Norāde sniedz informāciju par apdraudējumu, kas var izraisīt mantiskos bojājumus.
 - ▶ Minētās darbības var novērst mantiskos bojājumus.

2.3 Simboli tekstā



Šis simbols sniedz norādi uz nodaļu šajā lietošanas instrukcijā.

3 Pārskats

3.1 Zālāja skarifikators

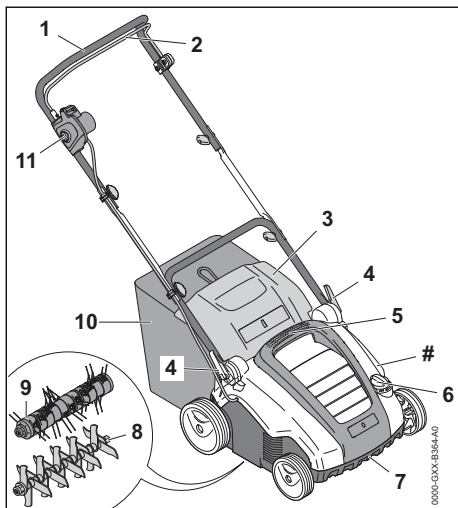

1 Vadības rokturis

Vadības rokturi izmanto zālāja skarifikatora turēšanai, vadīšanai un transportēšanai.

2 Pārslēgšanas svira

Pārslēgšanas sviru kopā ar bloķēšanas pogu izmanto iebūvētā veltņa ieslēgšanai un izslēgšanai.

3 Izmešanas vāks

Izmešanas vāks noslēdz izmešanas kanālu.

4 Ātrais fiksators

Ātros fiksatorus izmanto vadības roktura regulēšanai un nolocīšanai.

5 Augšējais transportēšanas rokturis

Augšējo transportēšanas rokturi izmanto zālāja skarifikatora pārnēsāšanai.

6 Grozāmā poga

Ar grozāmo pogu tiek regulēts darba dziļums.

7 Apakšējais transportēšanas rokturis

Apakšējo transportēšanas rokturi izmanto zālāja skarifikatora pārnēsāšanai un uzstādīšanai.

8 Skarifikatora veltnis

Ar skarifikatora veltni skarificē augsni.

9 Skrāpēšanas veltnis

Ar skrāpēšanas veltni saskrāpē zālāju.

10 Savācējgrozs

Savācējgrozā tiek savākts no zālāja atbrīvotais materiāls.

11 Bloķēšanas poga

Izmantojot bloķēšanas pogu kopā ar pārslēgšanas sviru, zālāja skarifikators tiek ieslēgts un izslēgts.

Datu plāksnīte ar ierīces numuru

3.2 Simboli

Simboliem uz zālāja skarifikatora ir tālāk norādītā nozīme.



Neizmetiet produktu sadzīves atkritumos.



Ieslēdziet zālāja skarifikatoru.

4 Drošības norādījumi

4.1 Brīdinājuma simboli

Brīdinājuma simboliem uz zālāja skarifikatora ir tālāk norādītā nozīme.



Ievērojiet drošības norādījumus un ar tiem saistītos pasākumus.



Izlasiet, izprotiet un saglabāiet lietošanas pamācību.



Ievērojiet drošības norādījumus par gaisā izsviestiem priekšmetiem un atbilstošos drošības pasākumus.



Ievērojiet drošu attālumu.



Nepieskarieties veltnim, kas griežas.



Gadījumā, ja pievienošanas vads vai pagarinājuma vads ir bojāts, ievērojiet tālāk redzamos norādījumus. Izņemiet kontaktdakšu no kontaktlīdzes. Ievērojiet drošības norādījumus attiecībā uz tīrīšanu, apkopi un remontu.



Ievērojiet drošības norādījumus attiecībā uz elektriskā pieslēguma izveidošanu un saistītajiem pasākumiem.



Ievērojiet drošības norādījumus attiecībā uz elektriskā pieslēguma izveidošanu un saistītajiem pasākumiem.



Sargājiet zālāja skarifikatoru no lietus un mitruma.



Nēsājiet aizsargbrilles.

4.2 Paredzētais lietojums

Zālāja skarifikators STIHL RLE 240 ir paredzēts tālāk norādītajiem lietojuma veidiem.

- Ar skarifikatora veltni: augsnes skarifikācijai.
- Ar skrāpēšanas veltni: zālāja skrāpēšanai.

Zālāja skarifikatoru nedrīkst izmantot lietū.

▲ BRĪDINĀJUMS

- Ja zālāja skarifikatoru neizmanto paredzētajam mērķim, var rasties smagi vai nāvējoši savainojumi un materiāli zaudējumi.
 - ▶ Izmantojiet zālāja skarifikatoru ar pagarinājuma vadu.
 - ▶ Izmantojiet zālāja skarifikatoru tā, kā aprakstīts šajā lietošanas pamācībā.

4.3 Prasības lietotājam

▲ BRĪDINĀJUMS

- Lietotāji, kas nav apmācīti, nevar atpazīt un novērtēt zālāja skarifikatora radīto apdraudējumu. Lietotājam vai citām personām var rasties smagi vai nāvējoši savainojumi.
 - ▶ Izlasiet, izprotiet un saglabāiet lietošanas pamācību.
- ▶ Ja zālāja skarifikators tiek nodots citai personai: līdzi jādod arī lietošanas pamācība.
- ▶ Gādājiet, lai lietotājs ievērotu tālāk minētās prasības.
 - Lietotājs ir atpūties.
 - Lietotājam ir pietiekamas fiziskās, uztveres un garīgās spējas lietot zālāja skarifikatoru un strādāt ar to. Ja lietotāja fiziskās, uztveres vai garīgās spējas ir ierobežotas, lietotājs drīkst strādāt tikai atbildīgās personas uzraudzībā vai saskaņā ar tās norādījumiem.
 - Lietotājs var atpazīt un novērtēt zālāja skarifikatora radīto apdraudējumu.
 - Lietotājs apzinās, ka atbild par negadījumiem un bojājumiem.
 - Lietotājs ir pilngadīgs vai atbilstoši valsts noteikumiem tiek profesionāli apmācīts instruktora uzraudzībā.
 - STIHL specializētais izplatītājs vai speciālists ir apmācījis lietotāju pirms zālāja skarifikatora pirmās ekspluatācijas reizes.
 - Lietotāja rīcību neietekmē alkohols, medikamenti vai narkotiskas vielas.
- ▶ Ja rodas neskaidrības: sazinieties ar STIHL specializēto izplatītāju.

4.4 Apģērbs un aprīkojums

▲ BRĪDINĀJUMS

- Darba laikā ar lielu ātrumu var augšup izmest dažādus priekšmetus. Lietotājs var savainoties.
 - ▶ Nēsājiet cieši pieguļošas aizsargbrilles. Tirdzniecībā ir pieejamas piemērotas aizsargbrilles, kas atbilst standartam EN 166 vai valsts noteikumiem un ir atbilstoši marķētas.
 - ▶ Nēsājiet garas izturīga materiāla bikses.
- Darba laikā var tikt sacelti putekļi. Ieelpotās putekļu daļiņas var būt kaitīgas veselībai un izraisīt alerģiskas reakcijas.
 - ▶ Ja tiek sacelti putekļi: nēsājiet putekļu aizsargmasku.



- Nepiemērots apģērbs var aizķerties aiz kokiem, zariem un zālāja skarifikatora. Lietotāji, kuriem nav piemērota apģērba, var gūt savainojumus.
 - ▶ Nēsājiet pieguošu apģērbu.
 - ▶ Noņemiet šalles un rotaslietas.
- Tīrīšanas, apkopes vai transportēšanas laikā lietotājs var saskarties ar veltni. Lietotājs var savainoties.
 - ▶ Valkājiet izturīga materiāla darba cimdus.
- Ja lietotājam ir nepiemēroti apavi, pastāv paslīdēšanas risks. Lietotājs var savainoties.
 - ▶ Nēsājiet stingrus, slēgtus apavus ar neslīdošām zolēm.

4.5 Darba zona un apkārtējā vide

▲ BRĪDINĀJUMS

- Nepiederošas personas, bērni un dzīvnieki var nepazīt un nespēt pienācīgi novērtēt zālāja skarifikatora un augšup izmesto priekšmetu radīto apdraudējumu. Nepiederošas personas, bērni un dzīvnieki var smagi savainoties vai zaudēt dzīvību, kā arī var rasties materiāli zaudējumi.



- ▶ Neļaujiet nepiederošām personām, bērniem un dzīvniekiem uzturēties darba zonā.

- ▶ Ievērojiet attālumu līdz priekšmetiem.
- ▶ Neatstājiet zālāja skarifikatoru bez uzraudzības.
- ▶ Gādājiet, lai bērni nevarētu rotaļāties ar zālāja skarifikatoru.
- Zālāja skarifikators nav ūdensizturīgs. Strādājot lietū vai mitrā vidē, var gūt elektriskās strāvas triecienu. Lietotājs var nopietni vai nāvējoši savainoties, un zālāja skarifikatoru var sabojāt.



- ▶ Nestrādājiet lietū un mitrā vidē.

- Zālāja skarifikatora elektriskās detaļas var radīt dzirksteles. Viegli uzliesmojoša vai sprādzienbīstamā vidē dzirksteles var izraisīt aizdegšanos un sprādzienus. Var rasties smagi vai nāvējoši savainojumi un materiāli zaudējumi.
 - ▶ Nestrādājiet viegli uzliesmojošā un sprādzienbīstamā vidē.
- Cilvēki varētu aizķerties aiz pagarinājuma vada. Cilvēki var savainoties, un zālāja skarifikators var tikt sabojāts.
 - ▶ Novietojiet pagarinājuma vadu līdzeni uz zemes, lai tas būtu labi redzams.

4.6 Drošs stāvoklis

4.6.1 zālāja skarifikators

- Zālāja skarifikators ir ekspluatācijai drošā stāvoklī, ja ir izpildīti tālāk norādītie nosacījumi.
- Zālāja skarifikators nav bojāts.
 - Pagarinājuma vads un tā kontaktdakša nav bojāti.
 - Zālāja skarifikators ir tīrs un sauss.
 - Vadības elementi darbojas, un tie nav pārveidoti.
 - Ja paredzēts savācējgrozā savākt no zālāja atbrīvoto materiālu: savācējgrozam jābūt pievienotam pareizi.
 - Ja paredzēts no zālāja atbrīvoto materiālu izmest aizmugurē: savācējgrozam jābūt noņemtam un izmešanas vākam jābūt aizvērtam.
 - Veltņis ir pareizi uzstādīts.
 - Ir uzstādīti oriģinālie, šim zālāja skarifikatoram paredzētie STIHL piederumi.
 - Piederumi ir piestiprināti pareizi.

▲ BRĪDINĀJUMS

- Drošībai neatbilstošā stāvoklī daļas var pārtraukt darboties pareizi un drošības ierīces var tikt atspējotas. Personas var gūt smagas vai nāvējošas traumas.
 - ▶ Strādājiet tikai ar nebojātu zālāja skarifikatoru.
 - ▶ Strādājiet tikai tad, ja pagarinājuma vads un tā kontaktspraudnis ir nebojāts.
 - ▶ Ja zālāja skarifikators ir netīrs: Notīriet zālāja skarifikatoru.
 - ▶ Ja zālāja skarifikators ir slapjš: nožāvējiet zālāja skarifikatoru.
 - ▶ Nepārveidojiet zālāja skarifikatoru.
 - ▶ Ja vadības elementi nedarbojas: nestrādājiet ar zālāja skarifikatoru.
 - ▶ Ja paredzēts savācējgrozā savākt no zālāja atbrīvoto materiālu: piestipriniet savācējgrozu tā, kā aprakstīts šajā lietošanas pamācībā.
 - ▶ Uzstādiet oriģinālos, šim zālāja skarifikatoram paredzētos STIHL piederumus.
 - ▶ Uzstādiet veltni tā, kā aprakstīts šajā lietošanas pamācībā.
 - ▶ Uzstādiet piederumus tā, kā aprakstīts šajā vai piederuma lietošanas pamācībā.
 - ▶ Neievietojiet zālāja skarifikatora atverēs priekšmetus.
 - ▶ Nomainiet nolietotas vai bojātas norādījumu plāksnītes.
 - ▶ Ja rodas neskaidrības: sazinieties ar STIHL specializēto izplatītāju.

4.6.2 Veltņis

Skarifikatora veltņis un skrāpēšanas veltņis ir ekspluatācijai drošā stāvoklī, ja tiek izpildīti tālāk minētie nosacījumi.

- Vārpsta, nazis, atsperzari un sastāvdaļas nav bojāti.
- Vārpsta, nazis un atsperzari nav deformēti.
- Veltņis ir pareizi uzstādīts.
- Nažiem un atsperzariem nav atskabargu.
- Naži nav isāki par noteikto minimālo garumu,  19.2.

▲ BRĪDINĀJUMS

- Ja nav nodrošināts ekspluatācijai drošs stāvoklis, nažu un atsperzaru daļas var atvienoties un tikt izsviestas. Personās var smagi savainoties
 - ▶ Strādājiet tikai tad, ja naži, atsperzari un sastāvdaļas nav bojāti.
 - ▶ Ja naži ir isāki par noteikto minimālo garumu: nomainiet skarifikatora veltņi.
 - ▶ Ja rodas neskaidrības: sazinieties ar STIHL specializēto izplatītāju.

4.7 Elektriskā pieslēguma izveidošana

Tālāk norādītie iemesli var izraisīt saskari ar strāvu vadošām daļām.

- Pagarinājuma vads ir bojāts.
- Pagarinājuma vada kontaktspraudnis ir bojāts.
- Kontaktligzda nav uzstādīta pareizi.

▲ BĪSTAMI

- Saskare ar strāvu vadošām daļām var izraisīt strāvas triecienu. Lietotājam var rasties smagi vai nāvējoši savainojumi.
 - ▶ Pārlicinieties, vai pagarinājuma vads un tā kontaktdakša nav bojāti.



Gadījumā, ja pagarinājuma vads ir bojāts, ievērojiet tālāk redzamos norādījumus.

- ▶ Nepieskarieties bojātajai vietai.
- ▶ Izņemiet kontaktdakšu no kontaktligzdas.
- ▶ Pagarinājuma vadam un tā kontaktspraudnim pieskarieties tikai ar sausām rokām.
- ▶ Iespraudiet pagarinājuma vada kontaktspraudni pareizi instalētā un izolētā kontaktligzdā ar aizsargkontakta.
- ▶ Pieslēdziet zālāja skarifikatoru, izmantojot kļūdas strāvas aizsargslēdzi (30 mA, 30 ms).
- Bojāts vai neatbilstošs pagarinājuma vads var izraisīt elektriskās strāvas triecienu. Personās var gūt smagus vai nāvējošus savainojumus.

- ▶ Izmantojiet pagarinājuma vadu ar pareizu vada šķērsriezumu,  19.3.
- ▶ Izmantojiet pagarinājuma vadu, kas atļauts izmantošanai ārpus telpām, tam jābūt aizsargātam pret šķakātām.

▲ BRĪDINĀJUMS

- Darba laikā nepareizs tīkla spriegums vai frekvence var radīt pārspriegumu zālāja skarifikatorā. Tā var sabojāt zālāja skarifikatoru.
 - ▶ Gādājiet, lai elektrofitkla spriegums un frekvence atbilstu datiem, kas norādīti zālāja skarifikatora datu plāksnītē.
- Ja vienai daudzvietīgajai kontaktligzdai ir pieslēgtas vairākas elektroierīces, darba laikā var rasties elektriskos daļu pārslodze. Elektriskās daļas var uzsilt un izraisīt ugunsgrēku. Var rasties smagi vai nāvējoši savainojumi un materiāli zaudējumi.
 - ▶ Pieslēdziet zālāja skarifikatoru pie atsevišķas kontaktligzdas.
 - ▶ Nepieslēdziet zālāja skarifikatoru pie daudzvietīgām kontaktligzdām.
- Ja pagarinājuma vads ir izvietots nepareizi, tas var tikt sabojāts, un cilvēki var aiz tā aizķerties. Cilvēki var savainoties, un pagarinājuma vads var tikt sabojāts.
 - ▶ Izvietojiet pagarinājuma vadu tā, lai zālāja skarifikators nevarētu to aizskart.
 - ▶ Izvietojiet pagarinājuma vadu un iezīmējiet to tā, lai cilvēki aiz vada nevarētu aizķerties.
 - ▶ Izvietojiet pagarinājuma vadu tā, lai tas nebūtu nostiepts vai sapinies.
 - ▶ Izvietojiet pagarinājuma vadu tā, lai to nevarētu sabojāt, asi salocīt vai saspiest, lai tas nekur neberzētos.
 - ▶ Sargājiet pagarinājuma vadu no karstuma, eļļas un ķīmiskām vielām.
 - ▶ Novietojiet pagarinājuma vadu uz sausas pamatnes.
- Darba laikā pagarinājuma vads sakarst. Ja karstumam nav, kur noplūst, tas var izraisīt ugunsgrēku.
 - ▶ Gadījumā, ja tiek izmantota kabeļa spole: pilnībā iztīniet kabeļa spoli.

4.8 Darbs

▲ BRĪDINĀJUMS

- Noteiktās situācijās lietotājs vairs nevar koncentrēties darbam. Lietotājs var paklupt, nokrist un gūt smagus savainojumus.
 - ▶ Strādājiet mierīgi un pārdomāti.
 - ▶ Ja apgaismojums un redzamība ir slikta: nestrādājiet ar zālāja skarifikatoru.

- ▶ Ar zālāja skarifikatoru drīkst strādāt tikai viena persona.
- ▶ Uzmanieties no šķēršļiem.
- ▶ Nesagāziet zālāja skarifikatoru.
- ▶ Darba laikā stāviet uz zemes un saglabāiet līdzsvaru.
- ▶ Ja esat noguris: pārtrauciet darbu.
- ▶ Ja skarifikācija vai skrāpēšana notiek nogāzē: augsnes skarifikāciju un skrāpēšanu veiciet šķērsām nogāzei.
- ▶ Neveiciet augsnes skarifikāciju vai skrāpēšanu ļoti stāvās nogāzēs.
- Rotējošais veltnis var savainot lietotāju. Lietotājs var gūt smagus savainojumus.



- ▶ Nepieskarieties veltnim, kas griežas.

- Ja kāds priekšmets bloķē veltni: izslēdziet zālāja skarifikatoru un izņemiet pagarinājuma vada savienojumu no zālāja skarifikatora kontaktspraudņa. Tikai pēc tam izņemiet priekšmetu.
- Ja darba laikā novērojāt izmaiņas zālāja skarifikatora darbībā vai neparastas darbības, iespējams, zālāja skarifikators nav ekspluatācijai drošā stāvoklī. Var rasties smagi savainojumi un materiāli zaudējumi.
 - ▶ Pabeidziet darbu, izslēdziet zālāja skarifikatoru, izņemiet pagarinājuma vada savienojumu no zālāja skarifikatora kontaktspraudņa un sazinieties ar STIHL speciālistu izplatītāju.
- Darba laikā zālāja skarifikators var radīt vibrāciju.
 - ▶ Valkājiet cimdus.
 - ▶ Ievērojiet pārtraukumus.
 - ▶ Ja novērojāt asinsrites traucējumu simptomus: vērsieties pie ārsta.
- Ja darba laikā veltnis saskaras ar svešķermeņiem, to vai tā daļas ar lielu ātrumu var izmest augšup. Cilvēkiem var rasties savainojumi un materiāli zaudējumi.
 - ▶ Nofīriet svešķermeņus no darba zonas.
 - ▶ Atzīmējiet šķēršļus (piem., saknes, koku stubrus) un apbrauciet tos.
- Kad atlaižat pārslēgšanas sviru, veltnis īsu brīdi turpina griezties. Personas var smagi savainoties.
 - ▶ Nogaidiet, līdz veltnis pārstāj griezties.
- Ja rotējošs veltnis saskaras ar cietu priekšmetu, var rasties dzirksteles. Viegli uzliesmojošā vidē dzirksteles var izraisīt aizdegšanos. Var rasties smagi vai nāvējoši savainojumi un materiāli zaudējumi.
 - ▶ Nestrādājiet viegli uzliesmojošā vidē.

▲ BĪSTAMI

- Ja strādājat vidē, kurā ir strāvu vadoši vadi, veltnis var ar tiem saskarties un sabojāt vadus. Lietotājam var rasties smagi vai nāvējoši savainojumi.



- ▶ Nestrādājiet vidē, kurā ir strāvu vadoši vadi.
- ▶ Novietojiet pagarinājuma vada līdzeni uz zemes, vienmēr aiz zālāja skarifikatora.
- Strādājot negaisa laikā, lietotājam var iespert zibens. Lietotājam var rasties smagi vai nāvējoši savainojumi.
 - ▶ Ja ir negaiss: nestrādājiet.

4.9 Transportēšana

▲ BRĪDINĀJUMS

- Transportēšanas laikā zālāja skarifikators var apgāzties vai pārvietoties. Cilvēkiem var rasties savainojumi un materiāli zaudējumi.
 - ▶ Izslēdziet zālāja skarifikatoru un izņemiet pagarinājuma vada savienojumu no zālāja skarifikatora kontaktspraudņa.
 - ▶ Nogaidiet, līdz veltnis pārstāj griezties.
 - ▶ Novietojiet zālāja skarifikatoru uz līdzenas virsmas.
 - ▶ Iestatiet transportēšanas pozīciju.
 - ▶ Pārnēsiet zālāja skarifikatoru pāri šķēršļiem (piem., kāpņu pakāpieniem, apmalēm).
 - ▶ Nostipriniet zālāja skarifikatoru ar savilcējsknām, siksnām vai tīklu, lai tas nevarētu apgāzties un izkustēties.

4.10 Glabāšana

▲ BRĪDINĀJUMS

- Bērni nevar atpazīt un novērtēt zālāja skarifikatora radīto apdraudējumu. Bērni var smagi savainoties.
 - ▶ Izņemiet pagarinājuma vada kontaktspraudni no kontaktlīdzes.
 - ▶ Izņemiet pagarinājuma vada savienojumu no zālāja skarifikatora kontaktspraudņa.
 - ▶ Glabājiet zālāja skarifikatoru bērniem nepieejamā vietā.
- Mitruma iedarbībā zālāja skarifikatora elektriskajiem kontaktiem un metāla detaļām var rasties korozija. Tā var sabojāt zālāja skarifikatoru.
 - ▶ Izņemiet pagarinājuma vada kontaktspraudni no kontaktlīdzes.

- ▶ Izņemiet pagarinājuma vada savienojumu no zālāja skarifikatora kontaktspraudņa.
- ▶ Glabājiet zālāja skarifikatoru sausā un tīrā vietā.

4.11 Tīrīšana, apkope un remonts

▲ BRĪDINĀJUMS

- Ja tīrīšanas, apkopes vai remonta darbu laikā tīkla kontaktspraudnis ir iesprausts kontaktligzdā, zālāja skarifikatoru var nejauši ieslēgt. Personas var gūt smagus savainojumus, un var tikt nodarīti materiāli zaudējumi.



- ▶ Izņemiet pagarinājuma vada kontaktspraudni no kontaktligzdas.

- ▶ Izņemiet pagarinājuma vada savienojumu no zālāja skarifikatora kontaktspraudņa.
- ▶ Nogaidiet, līdz veltnis pārstāj griezties.
- Tirot ar kodīgiem tīrīšanas līdzekļiem, ūdens strūklu vai smailiem priekšmetiem, var sabojāt zālāja skarifikatoru vai veltnus. Ja zālāja skarifikatoru vai veltnus tīra nepareizi, detaļas var pārstāt darboties pareizi un drošības aprīkojums var nedarboties vispār. Personas var gūt smagus savainojumus.
 - ▶ Tīriet zālāja skarifikatoru un veltnus tā, kā aprakstīts šajā lietošanas pamācībā.
- Ja zālāja skarifikatora vai veltnu apkopi vai remontu neveic pareizi, detaļas var nedarboties pareizi un drošības aprīkojums var nedarboties vispār. Personas var gūt smagus vai nāvējošus savainojumus.
 - ▶ Neveiciet zālāja skarifikatora apkopes vai remonta darbus saviem spēkiem.
 - ▶ Ja zālāja skarifikatoram nepieciešama apkope vai remonts: sazinieties ar STIHL specializēto izplatītāju.
 - ▶ Veiciet veltnu apkopi tā, kā aprakstīts šajā lietošanas pamācībā.
- Veltņu tīrīšanas, apkopes vai remonta darbu laikā naži un atspersari var izkustēties. Lietotājs var sagriezties ar asajām griezējmalām un gūt savainojumus.
 - ▶ Izmantojiet darba cimdus, kas izgatavoti no izturīga materiāla.

5 Zālāja skarifikatora sagatavošana darbam

5.1 Zālāja skarifikatora sagatavošana darbam

Pirms darba sākšanas jāveic tālāk minētās darbības.

- ▶ Jāpārliecinās, ka tālāk norādītās detaļas ir ekspluatācijai drošā stāvoklī.
 - Zālāja skarifikators, 4.6.1.
 - Veltņi, 4.6.2.
- ▶ Salieciet vadības rokturi.
- ▶ Zālāja skarifikatora tīrīšana, 15.1.
- ▶ Veltņa pārbaude, 10.2.
- ▶ Pārliecinieties, ka veltņi neatrodas transportēšanas šaftā. 6.2.
- ▶ Atlieciet un noregulējiet vadības rokturi, 7.1.
- ▶ Savienojiet zālāja skarifikatora kontaktspraudni ar pagarinājuma vadu un iespraudiet pagarinājuma vada kontaktspraudni labi pieejamā kontaktligzdā.
- ▶ Ja paredzēts savācējgrozā savākt no zālāja atbrīvoto materiālu: ielieciet savācējgrosu, 6.3.2.
- ▶ Ja paredzēts no zālāja atbrīvoto materiālu izmest aizmugurē: noņemiet savācējgrosu, 6.3.3.
- ▶ Darba dziļuma iestatīšana, 11.2.
- ▶ Pārbaudiet vadības elementus, 10.1.
- ▶ Ja minētās darbības nav iespējams izpildīt: neizmantojiet zālāja skarifikatoru un sazinieties ar STIHL specializēto izplatītāju.

6 Zālāja skarifikatora montāža

6.1 Vadības roktura uzstādīšana

- ▶ Izslēdziet zālāja skarifikatoru un izņemiet pagarinājuma vada savienojumu no zālāja skarifikatora kontaktspraudņa.
- ▶ Novietojiet zālāja skarifikatoru uz līdzenas virsmas.

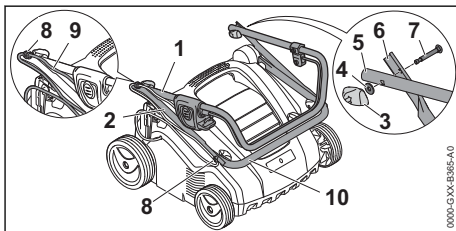

- ▶ Uzbīdīet turētāju (8) uz skrūvēm (7).
- ▶ Novietojiet vadības roktura augšējo daļu (1) un vadības roktura vidējo daļu (2) tā, lai urbumi savietotos.
- ▶ Ievietojiet skrūvi (7) un novietojiet tā, lai abās pusēs skrūves galva līdzeni piekļautos vadības roktura vidējai daļai (2).
- ▶ Uzlieciet paplāksni (4) uz skrūves (7).
- ▶ Ieskrūvējiet spārnuzgriezni (3).

- ▶ Novietojiet vadības roktura apakšējo daļu (10) un vadības roktura vidējo daļu (2) tā, lai urbumi savietotos.
- ▶ Ievietojiet skrūvi (7) un novietojiet tā, lai abās pusēs skrūves galva līdzīgi piekļautos vadības roktura vidējai daļai (2).
- ▶ Uzlieciet paplāksni (4) uz skrūves (7).
- ▶ Ieskrūvējiet spārnuzgriezni (3).
- ▶ Iespiediet vadu (9) turētājos (8).

Vadības rokturi vairs nav nepieciešams noņemt.

6.2 Pirms pirmās ekspluatācijas reizes izņemiet skrāpēšanas veltni no transportēšanas šah-tas

- ▶ Izslēdziet zālāja skarifikatoru un izņemiet pagarinājuma vada savienojumu no zālāja skarifikatora kontaktspraudņa.
- ▶ Novietojiet zālāja skarifikatoru uz līdzenas virsmas.

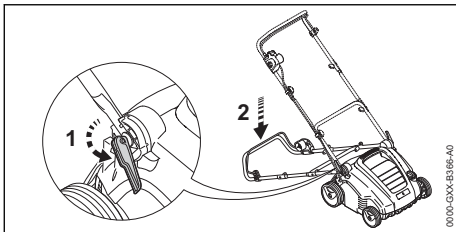

- ▶ Atveriet ātros fiksatorus (1) un pārvietojiet vadības rokturi uz aizmuguri.
- ▶ Satveriet zālāja skarifikatoru pie apakšējā transportēšanas roktura un sagāziet uz aizmuguri.

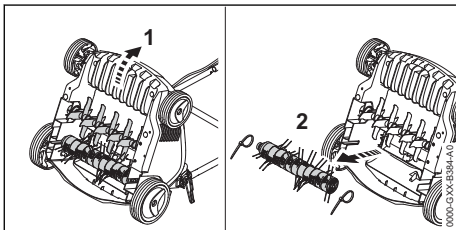

- ▶ Noņemiet kabeli savilcēju.
- ▶ Izvelciet skrāpēšanas veltni no transportēšanas šah-tas un noglabājiet drošā vietā.

6.3 Savācējgroza montāža, piesti-prināšana un noņemšana

6.3.1 Savācējgroza salikšana

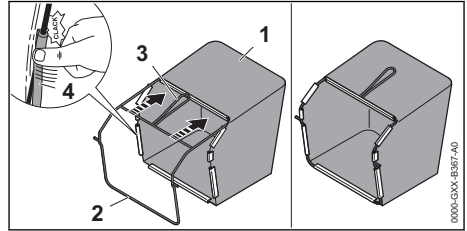

- ▶ Velciet audumu (1) pār rāmi (2) tā, lai pamatplāksne atrastos apakšā un rokturis (3) atrastos auduma ārpusē.
- ▶ Iespiediet plastmasas profilus (4) rāmī. Atskatot klikšķim, plastmasas profili tiek fiksēti.

6.3.2 Savācējgroza ievietošana

- ▶ Izslēdziet zālāja skarifikatoru un izņemiet pagarinājuma vada savienojumu no zālāja skarifikatora kontaktspraudņa.

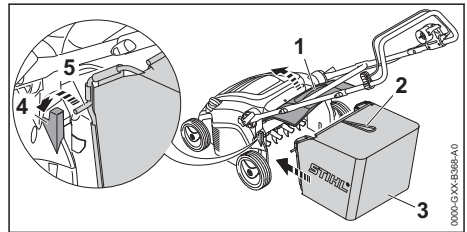

- ▶ Atveriet un pieturiet izmešanas vāku (1).
- ▶ Satveriet savācējgroza (3) rokturi (2) un iekariet asi (5) turētājā (4).
- ▶ Uzlieciet izmešanas vāku (1) uz savācējgroza (3).

6.3.3 Savācējgroza noņemšana

- ▶ Izslēdziet zālāja skarifikatoru un izņemiet pagarinājuma vada savienojumu no zālāja skarifikatora kontaktspraudņa.
- ▶ Novietojiet zālāja skarifikatoru uz līdzenas virsmas.
- ▶ Atveriet un pieturiet izmešanas vāku.
- ▶ Satveriet savācējgroza rokturi un noņemiet to, ceļot uz augšu.
- ▶ Aizveriet izmešanas vāku.

7 Zālāja skarifikatora iestatīšana lietotājam

7.1 Vadības roktura atlocīšana un noregulēšana

- ▶ Izslēdziet zālāja skarifikatoru un izņemiet pagarinājuma vada savienojumu no zālāja skarifikatora kontaktspraudņa.
- ▶ Novietojiet zālāja skarifikatoru uz līdzenas virsmas.

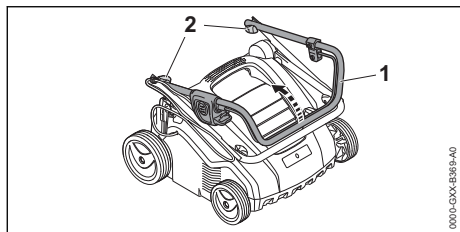

- ▶ Atlokiet vadības roktura augšējo daļu (1).
- ▶ Pievelciet spārnuzgriezni (2).

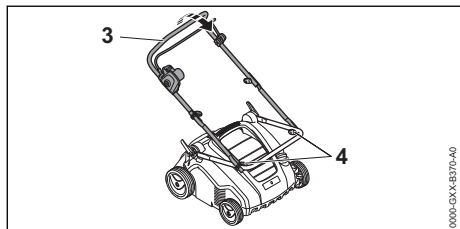

- ▶ Atlokiet vadības roktura vidējo daļu (3).
- ▶ Pievelciet spārnuzgriezni (4).

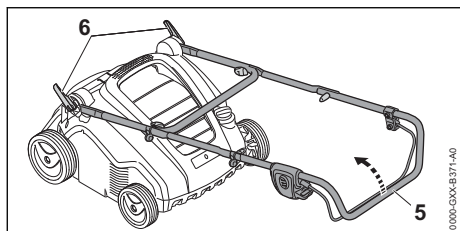

- ▶ Atveriet ātro fiksatoru (6).
- ▶ Pilnībā atlokiet vadības rokturi (5).

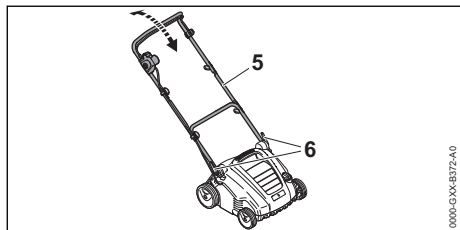

- ▶ Noregulējiet vadības rokturi (5) vēlamajā pozīcijā un nostipriniet ar ātrajiem fiksatoriem (6).

7.2 Vadības roktura saliekšana

- ▶ Izslēdziet zālāja skarifikatoru un izņemiet pagarinājuma vada savienojumu no zālāja skarifikatora kontaktspraudņa.
- ▶ Novietojiet zālāja skarifikatoru uz līdzenas virsmas.
- ▶ Atveriet ātro fiksatoru.
- ▶ Nolieciet vadības rokturi uz priekšu.

8 Zālāja skarifikatora pieslēgšana pie elektrotīkla

8.1 Zālāja skarifikatora pieslēgšana pie elektrotīkla

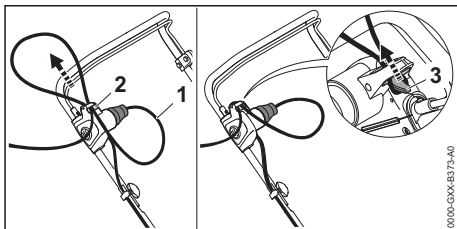

- ▶ Iespraudiet pagarinājuma vada savienojumu (1) zālāja skarifikatora kontaktspraudnī.
- ▶ Izvelciet vada cilpu cauri atverei (2).
- ▶ Nostipriniet vada cilpu ar āķi (3). Vada savienojums ir nostiprināts pret nostiepšanu.
- ▶ Iespraudiet pagarinājuma vada kontaktdakšu pareizi instalētā kontaktlīdumā.

9 Zālāja skarifikatora ieslēgšana un izslēgšana

9.1 Zālāja skarifikatora ieslēgšana

- ▶ Pārliecinieties, ka pagarinājuma vads ir izvietots tā, ka tas ir redzams, un ka tas vienmēr atrodas aiz zālāja skarifikatora.
- ▶ Novietojiet zālāja skarifikatoru uz līdzenas virsmas.

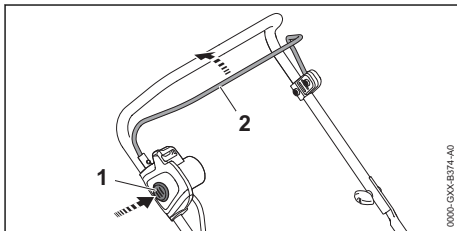

- ▶ Ar labo roku nospiediet un turiet bloķēšanas pogu (1).
- ▶ Ar kreiso roku velciet pārslēgšanas sviru (2) līdz galam vadības roktura virzienā un turiet tā, lai ar īkšķi aptvertu vadības rokturi. Veltņis griežas.
- ▶ Atlaidiet bloķēšanas pogu (1).
- ▶ Ar labo roku turiet vadības rokturi un pārslēgšanas sviru (2) tā, lai ar īkšķi aptvertu vadības rokturi.

9.2 Zālāja skarifikatora izslēgšana

- ▶ Atlaidiet pārslēgšanas sviru.
- ▶ Nogaidiet, līdz veltņis pārstāj griezties.
- ▶ Ja veltņis turpina griezties: izņemiet pagarinājuma vada savienojumu no zālāja skarifikatora kontaktspraudņa un sazinieties ar STIHL specializēto izplatītāju. Zālāja skarifikators ir bojāts.

10 Zālāja skarifikatora pārbaude

10.1 Vadības elementu pārbaude

Bloķēšanas poga un pārslēgšanas svira

- ▶ Izslēdziet zālāja skarifikatoru un izņemiet pagarinājuma vada savienojumu no zālāja skarifikatora kontaktspraudņa.
- ▶ Nospiediet un atlaidiet bloķēšanas pogu.
- ▶ Velciet pārslēgšanas sviru līdz galam vadības roktura virzienā un atkal atlaidiet to.
- ▶ Ja bloķēšanas poga vai pārslēgšanas svira darbojas ar grūtībām vai neatgriežas sākotnējā pozīcijā: neizmantojiet zālāja skarifikatoru un sazinieties ar STIHL specializēto izplatītāju. Bloķēšanas poga vai pārslēgšanas svira ir bojāta.

Zālāja skarifikatora ieslēgšana

- ▶ Ar pagarinājuma vadu pieslēdziet zālāja skarifikatoru pie atsevišķas kontaktligzdas.
- ▶ Ar labo roku nospiediet un turiet bloķēšanas pogu.
- ▶ Ar kreiso roku velciet pārslēgšanas sviru līdz galam vadības roktura virzienā un turiet tā, lai ar īkšķi aptvertu vadības rokturi. Veltņis griežas.
- ▶ Ja veltņis negriežas: izslēdziet zālāja skarifikatoru, izņemiet pagarinājuma vada savienojumu no zālāja skarifikatora kontaktspraudņa un sazinieties ar STIHL specializēto izplatītāju. Zālāja skarifikators ir bojāts.
- ▶ Atlaidiet bloķēšanas pogu un pārslēgšanas sviru. Pēc īsa brīža veltņis pārstāj griezties.

- ▶ Ja veltņis turpina griezties: izņemiet pagarinājuma vada savienojumu no zālāja skarifikatora kontaktspraudņa un sazinieties ar STIHL specializēto izplatītāju. Zālāja skarifikators ir bojāts.

10.2 Veltņu pārbaude

- ▶ Izslēdziet zālāja skarifikatoru un izņemiet pagarinājuma vada savienojumu no zālāja skarifikatora kontaktspraudņa.
- ▶ Novietojiet zālāja skarifikatoru uz līdzenas virsmas.
- ▶ Sagāziet zālāja skarifikatoru,  15.1.

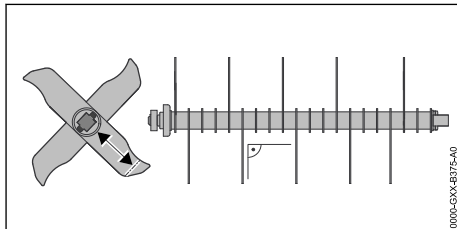

- ▶ Izmēriet nažu garumu. Nažu minimālais garums ir atzīmēts.
- ▶ Ja garums ir īsāks par noteikto minimālo garumu: nomainiet veltņi,  19.2.
- ▶ Ja naži ir saliekti: sazinieties ar STIHL specializēto izplatītāju.
- ▶ Ja rodas neskaidrības: sazinieties ar STIHL specializēto izplatītāju.

11 Darbs ar zālāja skarifikatoru

11.1 Zālāja skarifikatora turēšana un vadīšana

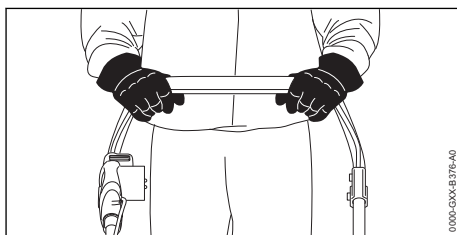

- ▶ Ar abām rokām turiet vadības rokturi, aptverot to ar īkšķiem.

11.2 Darba dziļuma un transportēšanas pozīcijas iestatīšana

Darba dziļumu var iestatīt bez pakāpēm.

Darba dziļuma iestatīšana

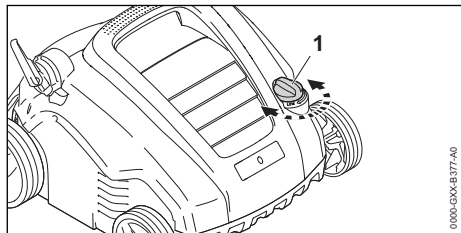

- ▶ Pagrieziet grozāmo pogu (1) vēlamajā pozīcijā. Veltņis paceļas un nolaižas.

Transportēšanas pozīcijas iestatīšana

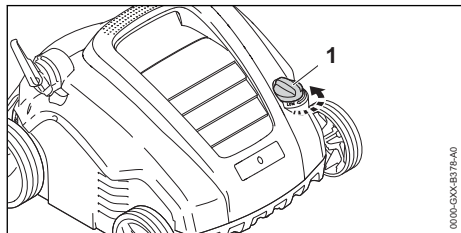

- ▶ Grieziet grozāmo pogu (1) pretēji pulksteņrādītāju kustības virzienam augstākajā pozīcijā. Veltņis paceļas un vairs neskar zemi.

11.3 Zālāja platības sagatavošana

Jo īsāk ir nopļauts zālājs, jo vieglāk to apstrādāt ar zālāja skarifikatoru. Ideālais zālāja augstums ir 2–3 cm.

- ▶ Noņemiet priekšmetus no darba zonas.
- ▶ Atzīmējiet šķēršļus, ko nav iespējams pārvietot (piem., saknes un koku stubrus).
- ▶ Ja zālāja augstums pārsniedz 3 cm: nopļaujiet zālāju.

11.4 Augsnes skarifikācija un skrāpēšana



Augsnes skarifikācija ar skarifikatora veltņi

Augsnes skarifikācijas laikā zāles velēna tiek iegriezta, atīrot zālāju no nezālēm, sūnas, agrāk nopļautās zāles un mauriņa savēlumiem.

- ▶ Iestatiet darba dziļumu.
 - ▶ Pirms darba sākšanas pārvietojiet veltņi augstākajā pozīcijā.
 - ▶ Lēni nolaidiet veltņi, lai tas tikai nedaudz iegrieztu augsni. Ideālais skrāpēšanas dziļums ir 2–3 mm.

Zāles saknes netiek bojātas.

- ▶ Pārliecinieties, ka pagarinājuma vads ir izvietots tā, ka tas ir redzams, un ka tas vienmēr atrodas aiz zālāja skarifikatora.
- ▶ Lēni un kontrolēti stumiet zālāja skarifikatoru uz priekšu.
- ▶ Izvairieties no ilgstošas uzturēšanās vienā vietā.

Augsnes skrāpēšana ar skrāpēšanas veltņi

Skrāpēšanas laikā no mauriņa uzmanīgi tiek izķemmēta savēlusies zāle un liekās sūnas, kas pirms tam augsnē skarifikācijas laikā tika uzirdinātas.

Turklāt šajā procesā profilaktiski tiek novērsta augsnē sablīvēšanās, kas izraisa skābekļa trūkumu augsnē.

- ▶ Iestatiet darba dziļumu.
 - ▶ Pirms darba sākšanas pārvietojiet veltņi augstākajā pozīcijā.
 - ▶ Lēni nolaidiet veltņi, līdz cinka atspere skar augsni.
- ▶ Pārliecinieties, ka pagarinājuma vads ir izvietots tā, ka tas ir redzams, un ka tas vienmēr atrodas aiz zālāja skarifikatora.
- ▶ Lēni un kontrolēti stumiet zālāja skarifikatoru uz priekšu.
- ▶ Izvairieties no ilgstošas uzturēšanās vienā vietā.

11.5 Savācējgroza iztukšošana

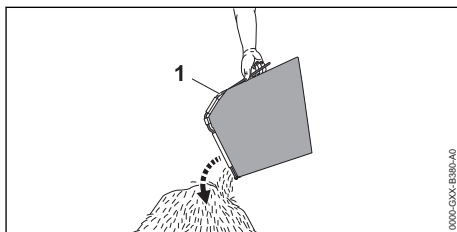

- ▶ Satveriet savācējgroza (1) rokturi un noņemiet to, ceļot uz augšu.
- ▶ Iztukšojiet savācējgrozu (1).

12 Pēc darba

12.1 Pēc darba

- ▶ Izslēdziet zālāja skarifikatoru un izņemiet pagarinājuma vada savienojumu no zālāja skarifikatora kontaktspraudņa.
- ▶ Novietojiet zālāja skarifikatoru uz līdzenas virsmas.
- ▶ Ja zālāja skarifikators ir slapjš: ļaujiet zālāja skarifikatoram nožūt.
- ▶ Notīriet zālāja skarifikatoru.

Zālāja kopšana pēc augsnes skarifikācijas

- ▶ Mauriņa zeme pilnībā jāatbrīvo no skarificētās zāles.
- ▶ Nomēslojiet zālienu un atkārtoti apsējiet tukšos laukumus, ja tādi ir.
- ▶ Kārtīgi aplaistiet zālāju.

Zālāja kopšana pēc augsnes skrāpēšanas

- ▶ Mauriņa zeme pilnībā jāatbrīvo no zāles atlikumiem.
- ▶ Kārtīgi aplaistiet zālāju.

13 Transportēšana

13.1 Zālāja skarifikatora transportēšana

- ▶ Izslēdziet zālāja skarifikatoru un izņemiet pagarinājuma vada savienojumu no zālāja skarifikatora kontaktspraudņa.
- ▶ Novietojiet zālāja skarifikatoru uz līdzenas virsmas.
- ▶ Noņemiet savācējgrozu.
- ▶ Iestatiet transportēšanas pozīciju.
- ▶ Lēni un kontrolēti stumiet zālāja skarifikatoru uz priekšu.

Zālāja skarifikatora nešana divatā ar atlocītu vadības rokturi

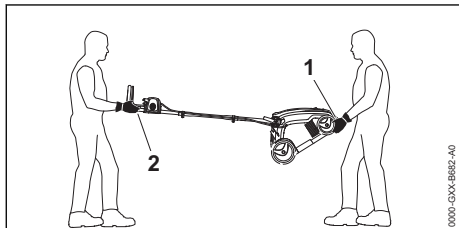

- ▶ Viena persona ar abām rokām satver zālāja skarifikatora apakšējo transportēšanas rokturi (1), un otra persona ar abām rokām satver vadības rokturi (2).
- ▶ Celiet un nesiet zālāja skarifikatoru divatā.
- ▶ Valkājiet izturīga materiāla darba cimdus.

Zālāja skarifikatora nešana divatā ar salocītu vadības rokturi

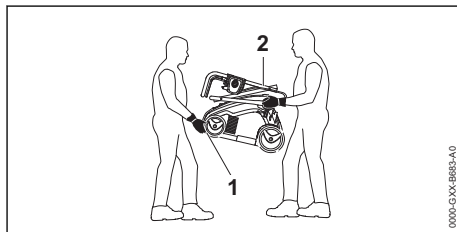

- ▶ Salokiet vadības rokturi.
- ▶ Viena persona ar abām rokām satver zālāja skarifikatora apakšējo transportēšanas rokturi (1), priekšpusē cieši to tur, un otra persona ar abām rokām satver turētājus pie vadības roktura apakšējās daļas (2).
- ▶ Celiet un nesiet zālāja skarifikatoru divatā.
- ▶ Valkājiet izturīga materiāla darba cimdus.

Zālāja skarifikatora nešana, ja to dara viena persona

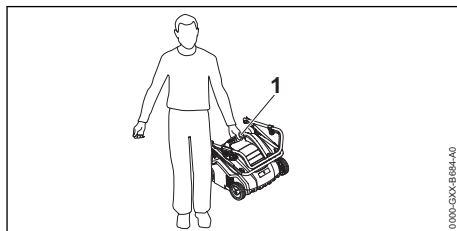

- ▶ Salokiet vadības rokturi.
- ▶ Cieši turiet zālāja skarifikatoru aiz augšējā transportēšanas roktura (1).
- ▶ Paceliet un nesiet zālāja skarifikatoru.

Zālāja skarifikatora transportēšana transportlīdzeklī

- ▶ Nostipriniet zālāja skarifikatoru, lai tas nevarētu apgāzties un izkustēties.

14 Uzglabāšana

14.1 Zālāja skarifikatora glabāšana

- ▶ Izslēdziet zālāja skarifikatoru un izņemiet pagarinājuma vada savienojumu no zālāja skarifikatora kontaktspraudņa.
- ▶ Novietojiet zālāja skarifikatoru uz līdzenas virsmas.
- ▶ Iestatiet transportēšanas pozīciju.
- ▶ Glabājot zālāja skarifikatoru, izpildiet tālāk norādītos nosacījumus.
 - Zālāja skarifikators ir novietots bērniem nepieejamā vietā.
 - Zālāja skarifikators ir tīrs un sauss.

15 Tīrīšana

15.1 Zālāja skarifikatora sagāšana

- ▶ Izslēdziet zālāja skarifikatoru un izņemiet pagarinājuma vada savienojumu no zālāja skarifikatora kontaktspraudņa.
- ▶ Novietojiet zālāja skarifikatoru uz līdzenas virsmas.
- ▶ Iestatiet transportēšanas pozīciju.
- ▶ Noņemiet savācējgrozu.

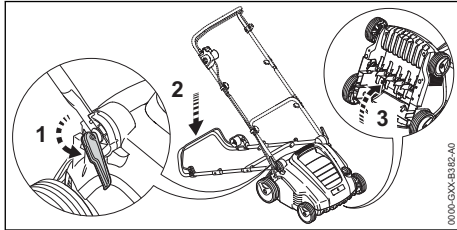

- ▶ Iestatiet vadības rokturi viszemākajā pozīcijā, 7.1.
- ▶ Ar kreiso roku spiediet vadības rokturi uz leju un turiet to.
- ▶ Ar labo roku turiet zālāja skarifikatoru pie apakšējā transportēšanas roktura un sagāziet virzienā uz aizmuguri.

15.2 Zālāja skarifikatora tīrīšana

- ▶ Izslēdziet zālāja skarifikatoru un izņemiet pagarinājuma vada savienojumu no zālāja skarifikatora kontaktspraudņa.
- ▶ Novietojiet zālāja skarifikatoru uz līdzenas virsmas.
- ▶ Notīriet zālāja skarifikatoru ar mitru drānu.
- ▶ Ar mīkstu suku vai mitru drānu iztīriet izmešanas kanālu.
- ▶ Ar otu vai mīkstu suku notīriet zālāja skarifikatora elektriskos kontaktus.
- ▶ Ar otu iztīriet ventilācijas atveres.
- ▶ Sagāziet zālāja skarifikatoru.
- ▶ Ar mīkstu suku vai mitru drānu notīriet veltni un vietu ap veltni.

16 Apkope

16.1 Apkopes intervāli

Apkopes intervālu garums ir atkarīgs no apkārtējiem apstākļiem un darba apstākļiem. STIHL iesaka tālāk norādītos apkopes intervālus.

Pēc katras piektās veltnu nomaiņas reizes.

- ▶ Lieciet STIHL specializētajam izplatītājam nomainīt veltna stiprinājuma skrūves.

Reizi gadā

- ▶ Lieciet STIHL specializētajam izplatītājam veikt zālāja skarifikatora apkopi.

16.2 Veltņa demontāža un montāža

16.2.1 Veltņa noņemšana

- ▶ Izslēdziet zālāja skarifikatoru un izņemiet pagarinājuma vada savienojumu no zālāja skarifikatora kontaktspraudņa.
- ▶ Sagāziet zālāja skarifikatoru.

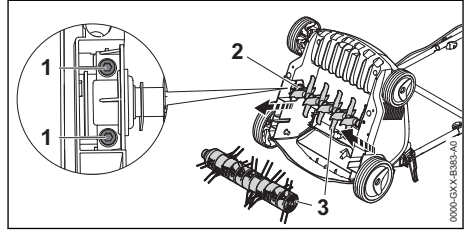

- ▶ Izskrūvējiet skrūves (1).
- ▶ Izņemiet uzstādīto veltni (3) kopā ar turētāju (2).

16.2.2 Veltņa uzstādīšana

- ▶ Izslēdziet zālāja skarifikatoru un izņemiet pagarinājuma vada savienojumu no zālāja skarifikatora kontaktspraudņa.
- ▶ Sagāziet zālāja skarifikatoru.

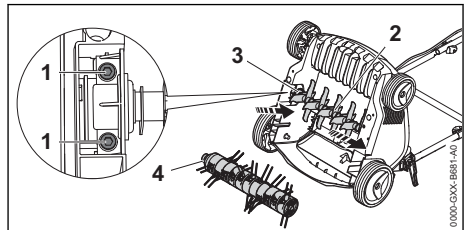

- ▶ Iespraudiet stiprinājumā skarifikatora veltni (2) vai skrāpēšanas veltni (4) kopā ar turētāju (3).
- ▶ Ieskrūvējiet skrūves (1) un cieši pievelciet.

17 Remonts





17.1 Zālāja skarifikatora remonts

Lietotājs zālāja skarifikatoru un veltnus nevar remontēt saviem spēkiem.

- ▶ Gadījumā, ja zālāja skarifikators vai veltni ir bojāti: neizmantojiet zālāja skarifikatoru vai veltni un sazinieties ar STIHL specializēto izplatītāju.
- ▶ Ja norādījumu plāksnītes nav salasāmas vai ir bojātas: lieciet STIHL specializētajam izplatītājam nomainīt norādījumu plāksnītes.

18 Traucējumu novēršana

18.1 Zālāja skarifikatora traucējumu novēršana

Traucējums	Cēlonis	Risinājums	
Zālāja skarifikatoru ieslēdzot, tas nedarbojas.	Kontaktspraudnis vai pagarinājuma vada savienojums nav iesprausti.	► Iespraudiet kontaktspraudni un pagarinājuma vada savienojumu.	
	Nostrādājis vada aizsargslēdzis (drošinātājs) vai strāvas noplūdes aizsargslēdzis. Strāvas kontūrs ir elektriski pārslogots vai bojāts.	► Noskaidrojiet nostrādes iemeslu un novērsiet to. Pārslēdziet vada aizsargslēdzi (drošinātāju) vai strāvas noplūdes aizsargslēdzi. ► Izslēdziet citus strāvas patērētājus, kas pieslēgti šim pašam strāvas kontūram.	
	Kontaktligzda nav pietiekami nodrošināta.	► Iespraudiet pagarinājuma vada kontaktspraudni pareizi nodrošinātā kontaktligzdā,  19.1.	
	Pagarinātāja vadam ir neatbilstošs šķērsriezums.	► Izmantojiet pagarinājuma vadu ar pietiekamu šķērsriezumu,  19.3.	
	Pagarinājuma vads ir pārāk garš.	► Izmantojiet pareiza garuma pagarinājuma vadu,  19.3.	
	Motors ir pārkarsis.	► Noīriet zālāja skarifikatoru. ► Ļaujiet zālāja skarifikatoram atdzist.	
	Zālāja skarifikators ekspluatācijas laikā izslēdzas.	Kontaktspraudnis vai pagarinājuma vada savienojums vairs nav iesprausti.	► Iespraudiet kontaktspraudni vai pagarinājuma vada savienojumu.
		Nostrādājis vada aizsargslēdzis (drošinātājs) vai strāvas noplūdes aizsargslēdzis. Strāvas kontūrs ir elektriski pārslogots vai bojāts.	► Noskaidrojiet nostrādes iemeslu un novērsiet to. Pārslēdziet vada aizsargslēdzi (drošinātāju) vai strāvas noplūdes aizsargslēdzi. ► Izslēdziet citus strāvas patērētājus, kas pieslēgti šim pašam strāvas kontūram.
Kontaktligzda nav pietiekami nodrošināta.		► Iespraudiet pagarinājuma vada kontaktspraudni pareizi nodrošinātā kontaktligzdā,  19.1.	
Nostrādājusi aizsardzība pret pārslodzi.		► Noīriet zālāja skarifikatoru. ► Samaziniet darba dziļumu. ► Atiestatiet aizsardzību pret pārslodzi.	
Veltņis ir bloķēts.		► Samaziniet darba dziļumu. ► Noīriet zālāja skarifikatoru.	

19 Tehniskie dati

19.1 Zālāja skarifikators STIHL RLE 240.0

- Tikla spriegums: skatiet datu plāksnīti
- Frekvence: skatiet datu plāksnīti
- Patērējamā jauda: 1500 W
- Svars: 16 kg
- Savācējgroza maksimālais tilpums: 50 l
- Darba platums: 34 cm
- Apgriezienu skaits: 4100 apgr./min
- Darba dziļums: bez pakāpēm, regulēšanas diapazons 15 mm
- Elektriskās izolācijas klase: II

- Elektriskās izolācijas veids: IPX4 (aizsardzība no liela putekļu daudzuma, tomēr nav putekļu necaurīdīgs; aizsardzība pret ūdens šļakām no jebkura leņķa)

19.2 Veltņi

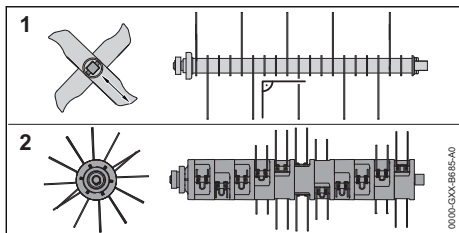

Skarifikatora veltņis

– 20 nekustīgi naži

Skrāpēšanas veltņis

– 11 x 2 kustīgas cinka atsperes

19.3 Pagarinātāji

Izmantojot pagarinātāju, tam jābūt aizsardzības vadam un tā vadiem - atkarībā no sprieguma un pagarinātāja garuma - jābūt vismaz šādiem šķēsgriezumiem:

Ja nominālais spriegums datu plāksnītē ir no 220 V līdz 240 V:

- Vada garums līdz 20 m: AWG 15 / 1,5 mm²
- Vada garums no 20 m līdz 50 m: AWG 13 / 2,5 mm²

Ja nominālais spriegums datu plāksnītē ir no 100 V līdz 127 V:

- Vada garums līdz 10 m: AWG 14 / 2,0 mm²
- Vada garums no 10 m līdz 30 m: AWG 12 / 3,5 mm²

19.4 Trokšņa un vibrāciju vērtības

Trokšņu spiediena līmeņa K vērtība ir 3 dB(A).
Trokšņu jaudas līmeņa K vērtība ir 4,7 dB(A).
Vibrāciju līmeņa K vērtība ir 2,08 m/s².

- Atbilstoši standartam EN 50636-2-92 izmērītais trokšņu spiediena līmenis L_{pA}: 79 dB(A)
- Atbilstoši Direktīvai 2000/14/EC izmērītais garantētais trokšņu jaudas līmenis L_{WA,d}: 95 dB(A)
- Atbilstoši standartiem EN 20643, EN 50636-2-92 izmērītā vibrāciju vērtība a_{hw} pie vadības roktura: 5,2 m/s²

Norādītās vibrāciju vērtības tika izmērītas, izmantojot standarta testa procedūru, un tās var izmantot elektroierīču salīdzināšanai. Atkarībā no lietojuma veida faktiskās vibrāciju vērtības var atšķirties no norādītajām vērtībām. Norādītās vibrāciju vērtības var izmantot vibrāciju radītās slodzes sākotnējai izvērtēšanai. Jāņem vērā vibrāciju radītā faktiskā slodze. Var ņemt vērā arī laiku,

kad elektroierīce ir izslēgta, vai laiku, kad elektroierīce ir ieslēgta, taču netiek noslogota.

Informāciju par Direktīvas 2002/44/EC ievērošanu attiecībā uz vibrāciju skatiet vietnē www.stihl.com/vib.

19.5 REACH

Ar REACH apzīmē EK rīkojumu par ķīmikāliju reģistrāciju, novērtējumu un sertifikāciju.

Informāciju par REACH rīkojuma izpildi skatiet vietnē www.stihl.com/reach.

20 Rezerves daļas un piederumi

20.1 Rezerves daļas un piederumi

STIHL Šie simboli apzīmē oriģinālās STIHL rezerves daļas un oriģinālos STIHL piederumus.

STIHL iesaka izmantot oriģinālās STIHL rezerves daļas un oriģinālos STIHL piederumus.

Neskatoties uz nepārtrauktu sekošanu aktivitātēm tirgū, STIHL nespēj novērtēt citu ražotāju rezerves daļas un piederumus, vai tie ir uzticami, droši un piemēroti lietošanai, un STIHL nespēj galvot par to lietošanu.

Oriģinālās STIHL rezerves daļas un oriģinālie STIHL piederumi ir pieejamas pie STIHL tirgotāja.

21 Utilizēšana

21.1 Zālāja skarifikatora utilizēšana

Informāciju par likvidēšanu var sniegt STIHL specializētais izplatītājs.

- ▶ Utilizējiet zālāja skarifikatoru, veltņus, piederumus un iepakojumu atbilstoši noteikumiem un videi nekaitīgā veidā.

22 ES atbilstības deklarācija

22.1 Zālāja skarifikators STIHL RLE 240.0

STIHL Tirol GmbH
Hans Peter Stihl-Strasse 5
6336 Langkampfen

Austrija

uzņemoties pilnu atbildību, deklarē, ka

- konstrukcija: zālāja skarifikators
- Patērējamā jauda: 1500 W
- ražotāja zīmols: STIHL

- tips: RLE 240.0
- sērijas numurs: 6291

atbilst Direktīvu 2000/14/EU, 2006/42/EC, 2011/65/EU un 2014/30/EU attiecīgajām prasībām un ir izstrādāts un izgatavots atbilstoši tālāk minēto standartu redakcijām, kas bija spēkā ražošanas datumā: EN 60335-1, EN 50636-2-92, EN 55014-1, EN 55014-2, EN 61000-3-2 un EN 61000-3-3.

Izmērītais un garantētais trokšņu jaudas līmenis tika noteikts, pamatojoties uz Direktīvas 2000/14/EC V pielikumu.

- Izmērītais trokšņu jaudas līmenis: 90,1 dB(A)
- Garantētais trokšņu jaudas līmenis: 95 dB(A)

Tehniskā dokumentācija tiek glabāta STIHL Tirol GmbH.

Ražošanas gads un ierīces numurs ir norādīti uz zālāja skarifikatora.

Langkampfen, 02.10.2020.

STIHL Tirol GmbH

Pilnvarotais 

Matthias Fleischer, Pētījumu un attīstības nodaļas vadītājs

Pilnvarotais 

Sven Zimmermann, Kvalitātes nodaļas vadītājs

23 Drošības tehniskie norādījumi saistībā ar zālāja skarifikatoru

23.1 Ievads

Šajā nodaļā ir sniegti standarta EN 50636-2-92 BB pielikumā formulētie vispārīgie drošības norādījumi, kas attiecas uz zālāja skarifikatoriem, kas tiek darbināti ar elektroenerģiju.



BRĪDINĀJUMS

- **Izlasiet visus drošības norādījumus, norādes, attēlus un tehniskos datus, kas piegādāti kopā ar šo zālāja skarifikatoru.** Neievērojot tālāk minētās norādes, pastāv ugunsgrēka, strāvas trieciena un/vai smagu savainojumu gūšanas risks. **Saglabājiet visus drošības norādījumus un norādes tālākām uzziņām.**

23.2 Apmācība

- Uzmanīgi izlasiet norādes. Izpētiet regulējamās daļas un to, kā pareizi ekspluatēt ierīci.
- Nekad neatļaujiet lietot ierīci bērniem vai citām personām, kas nepārzina šīs norādes. Vietējie spēkā esošie noteikumi var noteikt mazāku obligāto minimālo lietotāja vecumu.
- Nemiet vērā, ka lietotājs pats ir atbildīgs par negadījumiem vai apdraudējumiem, kas var notikt attiecībā uz citām personām vai to īpašumu.

23.3 Sagatavošana

- Ierīces lietošanas laikā, kamēr vien ierīce tiek lietota, vienmēr jālieto dzirdes aizsardzības līdzekļi un aizsargbrilles.
- Pirms lietošanas vienmēr pārbaudiet, vai pieslēguma un pagarinājuma vadam nav bojājumu vai novecošanās pazīmju. Ja lietošanas laikā tiek bojāts vads, tas nekavējoties ir jāatvieno no strāvas apgādes tīkla. **NEPIESKARIETIES VADAM, KAMĒR TAS NAV ATVIENOTS NO ELEKTROAPGĀDES TĪKLA.** Ierīci nedrīkst izmantot, ja vads ir bojāts vai nolietojies.
- Ierīces lietošanas laikā vienmēr nēsājiet stingrus apavus un garas bikses. Nelietojiet ierīci, ja kājas vai basas vai valkājāt vieglas sandales. Nenēsājiet brīvu apģērbu vai apģērbu ar nokarenām auklām vai kaklasaitēm.
- Rūpīgi pārbaudiet teritoriju, kur ierīce tiks izmantota, un aizvāciet visus priekšmetus, ko ierīce varētu satvert un uzņemt gaisā.
- Izmantojiet ierīci tikai ieteiktajā pozīcijā un uz stingras un līdzenas pamatnes.
- Neizmantojiet ierīci uz brūģētas vai grantētas virsmas, jo izmestais vai augšup atsistais materiāls var radīt savainojumus.
- Pirms ierīces ieslēgšanas vienmēr pārbaudiet, vai visas skrūves, uzgriežņi, bultskrūves un citi stiprinājumi ir stingri pievilkti; pārbaudiet, vai aizsargierīces un aizsargrežģi ir savās vietās. Nodilušas vai bojātas uzlīmes ir jānomaina.
- Nekad nelietojiet ierīci, ja tuvumā atrodas cilvēki, it īpaši bērni, vai arī dzīvnieki.

23.4 Eksploatācija

- Strādājiet tikai dienas gaismā vai labā mākslīgajā apgaismojumā.
- Ja iespējams, izvairieties no ierīces izmantošanas slapjā zālē.

- c) Vienmēr nodrošiniet stabilu pozīciju, it īpaši nogāzēs.
- d) Ejiet, nevis skrieniet.
- e) Strādājiet ar ierīci šķērsām nogāzei, bet nekādā gadījumā lejup vai augšup.
- f) Īpaši piesargieties, ja nogāzē maināt braukšanas virzienu.
- g) Neveiciet augsnes skarifikāciju īpaši stāvās nogāzēs.
- h) Apgriežot ierīci vai velkot to sev klāt, ievērojiet īpašu piesardzību!
- i) Pieturiet atsperes, ja ierīci ir nepieciešams sagāzt, lai transportētu pāri citām virsmām, kas nav zāliens, kā arī pārvietojot ierīci no apstrādājamās platības vai uz to.
- j) Nekad nelietojiet ierīci ar bojātām aizsargiekārtām vai aizsargrežģiem vai bez iebūvētām aizsargiekārtām, piemēram, bez aizsargplāksnes un/vai savācēja iekārtām.
- k) Motoru iedarbiniet piesardzīgi, atbilstoši lietošanas instrukcijas norādījumiem un raugiet, lai no kājām līdz atsperēm būtu pietiekams attālums.
- l) Raugiet, lai pievienošanas un pagarinājuma vadi neatrastos atsperu tuvumā.
- m) Motora iedarbināšanas laikā ierīci nedrīkst) sagāzt, izņemot gadījumus, kad ierīce šī procesa veikšanai ir jāpaceļ. Šādā gadījumā sagāziet tikai tik tālu, cik nepieciešams, un celiet tikai to pusi, kas nav vērsta pret lietotāju. Pirms nolaižat ierīci uz zemes, vienmēr pārliecinieties, ka abas rokas atrodas darba pozīcijā.
- n) Nekādā gadījumā netransportējiet ierīci, ja darbojas piedziņa.
- o) Nekad nelieciet rokas vai kājas pie rotējošajām daļām vai zem tām. Nekad nestāviet pie izmešanas atveres.
- p) Izslēdziet motoru un izvelciet kontaktspraudni no kontaktligzdas. Pārliecinieties, ka visas kustīgās detaļas ir pilnībā apstājušās tālāk norādītās situācijās.
 - Ja dodaties prom no ierīces.
 - Pirms novēršat ierīces bloķējumus vai aizsprostojumus izmešanas kanālā.
 - Pirms pārbaudāt, tīrāt ierīci vai veicat pie tās kādus darbus.
 - Pēc saskares ar kādu svešķermeni. Pārbaudiet, vai ierīcei nav bojājumu, un veiciet nepieciešamos remontdarbus, pirms atkal iedarbināt ierīci un atsākat darbu ar to.

- Ja ierīce sāk neparasti stipri vibrēt, tā nekavējoties ir jāpārbauda.
- Pārbaudiet, vai nav bojājumu.
 - Remontējiet bojātās detaļas.
 - Pārbaudiet, vai nav vaļīgu detaļu, un cieši tās pievelciet.

23.5 Uzturēšana un glabāšana

- a) Pārliecinieties, ka visi uzgriežņi, tapas un skrūves ir stingri pieskrūvētas un ierīce ir ekspluatācijai drošā stāvoklī.
- b) Regulāri pārbaudiet, vai savākšanas iekārta nav nodilusi un vai tai nav kādi darbības traucējumi.
- c) Drošības apsvērumu dēļ nomainiet nodilušās vai bojātās daļas.
- d) Ņemiet vērā, ka ierīcēs ar vairākiem atsperu mezgliem viena atsperu mezgla kustība var izraisīt pārējo atsperu mezglu griešanos.
- e) Iestatot ierīci, uzmanieties, lai neiespiestu pirkstus starp kustīgajiem atsperu mezgliem un ierīces nekustīgajām detaļām.
- f) Pirms novietojat ierīci ilgstošai glabāšanai, ļaujiet motoram atdzist.
- g) Veicot atsperu mezglu uzturēšanas darbus, ņemiet vērā: pat tad, ja piedziņa ir izslēgta, atsperu mezgli var kustēties.
- h) Drošības apsvērumu dēļ nomainiet nodilušās vai bojātās daļas. Izmantojiet tikai oriģinālās rezerves detaļas un piederumus.
- i) Ja ierīce ir apturēta, lai veiktu tehniskās uzturēšanas darbus, pārbaudi, novietotu to glabāšanā vai lai nomainītu kādu piederuma detaļu, izslēdziet piedziņu, atvienojiet ierīci no strāvas apgādes tīkla un pārliecinieties, ka visas kustīgās detaļas ir pilnībā apstājušās. Pirms ierīces pārbaudēm, novietošanas glabāšanai, iestatījumu veikšanas ļaujiet ierīcei atdzist. Izturieties pret ierīci ar rūpību, gādājiet, lai tā vienmēr būtu tīra.
- j) Glabājiet ierīci bērniem nepieejamā vietā.

23.6 Ieteikums

Iesakām darbināt ierīci, izmantojot aizsargaprīkojumu strāvas noplūdes gadījumiem (RCD) ar maks. 30 mA lielu strāvas stiprumu.

3міст

1 Вступ..... 109

2	Інформація до інструкції з експлуатації.....	109
3	Огляд.....	110
4	Вказівки щодо безпеки.....	110
5	Підготовка аератора до роботи.....	115
6	Складання аератора.....	116
7	Встановлення аератора для користувача	117
8	Підключення аератора до електромережі	117
9	Увімкнення й вимкнення аератора.....	118
10	Перевірка стану аератора.....	118
11	Робота з аератором.....	119
12	Після закінчення роботи.....	120
13	Транспортування.....	120
14	Зберігання.....	121
15	Чистка.....	121
16	Технічне обслуговування.....	121
17	Ремонт.....	122
18	Усунення неполадок.....	122
19	Технічні дані.....	123
20	Комплектуючі та приладдя.....	124
21	Утилізація.....	124
22	Сертифікат відповідності нормам ЄС..	124
23	Адреси.....	124
24	Вказівки з техніки безпеки щодо аератора	125

1 Вступ

Любі клієнти та клієнтки!

Ми раді, що Ви обрали компанію STIHL. Ми розробляємо то виробляємо нашу продукцію з найвищою якістю та у відповідності з потребами наших клієнтів. Так виникають товари, що мають високу надійність також при екстремальному навантаженні.

Компанія STIHL також гарантує найвищу якість сервісного обслуговування. Наші спеціалізовані дилери забезпечують компетентну консультацію та інструктаж, а також повне технічне обслуговування.

Компанія STIHL вважає своїм обов'язком дбайливо та відповідально використовувати природні ресурси. Це керівництво з використання допоможе вам надійно та без забруднення навколишнього середовища використовувати ваш продукт STIHL впродовж його тривалого строку життя.

Ми вдячні Вам за Вашу довіру та бажаємо Вам задоволення від придбаного Вами продукту STIHL.

Dr. Nikolas Stihl

ВАЖЛИВО! ПЕРЕД ВИКОРИСТАННЯМ ПРОЧИТАТИ ТА ЗБЕРЕГТИ.

2 Інформація до інструкції з експлуатації

2.1 Діючі документи

Діють місцеві правила техніки безпеки.

2.2 Позначення попереджувальних індикацій у тексті



НЕБЕЗПЕКА

- Індикація вказує на небезпеку, яка може призвести до отримання тяжких травм або смерті.
 - Перелічені заходи можуть усунути можливість отримання тяжких травм або смерті.



ПОПЕРЕДЖЕННЯ

- Індикація вказує на небезпеку, яка може призвести до отримання тяжких травм або смерті.
 - Перелічені заходи можуть усунути можливість отримання тяжких травм або смерті.

ВКАЗІВКА

- Індикація вказує на небезпеку, яка може призвести до матеріальних збитків.
 - Перелічені заходи можуть усунути можливість матеріальних збитків.

2.3 Символи у тексті



Цей символ вказують на розділ у даній інструкції з експлуатації.

3 Огляд

3.1 Аератор

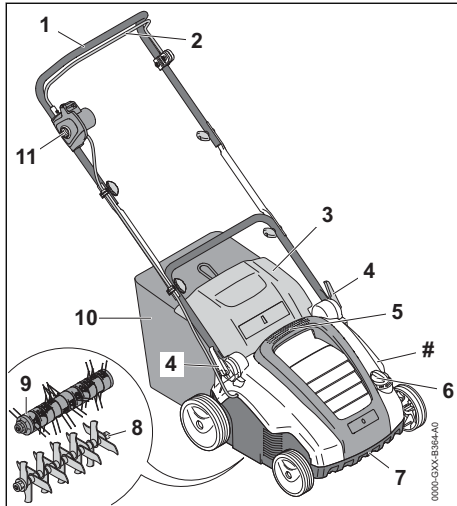

1 Ручка керування

Ручка керування призначена для утримання, ведення та транспортування аератора.

2 Ручка перемикання

Ручка перемикання разом із кнопкою вимкнення перемикає встановленні катки.

3 Клапан викидача

Клапан викидача перекриває викидний отвір.

4 Фіксатор

Фіксатор призначений для регулювання та складання ручки керування.

5 Верхня ручка для транспортування

Ця ручка призначена для перенесення аератора.

6 Дисковий перемикач

Дисковий перемикач призначений для регулювання робочої глибини.

7 Нижня ручка для транспортування

Ця ручка призначена для перенесення та встановлення аератора.

8 Каток аератора

Каток аератора призначений для аерації газону.

9 Каток вичісувача

Він призначений для вичісування газону.

10 Кошик

Кошик збирає скошений матеріал.

11 Кнопка вимкнення

Ця кнопка разом із ручкою перемикання вмикає та вимикає аератор.

Заводська табличка із серійним номером

3.2 Символи

Символи, які можуть бути на аераторі, мають такі значення:

Не утилізуйте виріб із побутовим сміттям.

Увімкніть аератор.



4 Вказівки щодо безпеки

4.1 Попереджувальні символи

Попереджувальні символи на аераторі мають такі значення:



Дотримуйтеся правил техніки безпеки та вживайте відповідні запобіжні заходи.



Уважно ознайомтеся з посібником з експлуатації та зберігайте його.



Дотримуйтеся правил техніки безпеки щодо предметів, що розлітаються під час роботи, і вживайте відповідні запобіжні заходи.



Дотримуйтеся безпечної відстані.



Заборонено торкатися катки, що обертається.



Якщо з'єднувальний кабель або подовжувач пошкоджений: витягніть мережевий штекер із розетки. Під час очищення, технічного обслуговування та ремонту дотримуйтеся правил техніки безпеки.



Під час підключення до мережі дотримуйтеся правил техніки безпеки та вживайте відповідні запобіжні заходи.



Під час підключення до мережі дотримуйтеся правил техніки безпеки та вживайте відповідні запобіжні заходи.



Захищайте аератор від дощу та вол-
оги.



Користуйтеся захисними окулярами.

4.2 Використання за призначен- ням

Аератор STIHL RLE 240 призначений для
такого застосування:

- із катком аератора: аерація газону;
- із катком вичісувача: вичісування газону.

Аератор не можна використовувати під час
дощу:

▲ ПОПЕРЕДЖЕННЯ

- Використання аератора не за призначенням
може призвести до серйозного травмування
чи загибелі людей і майнової шкоди.
 - ▶ Використовуйте аератор із подовжува-
чем.
 - ▶ Необхідно використовувати аератор від-
повідно до інструкцій, наведених у цьому
посібнику з експлуатації.

4.3 Вимоги до користувача

▲ ПОПЕРЕДЖЕННЯ

- Непідготовлені користувачі можуть не усві-
домлювати й неправильно оцінювати
небезпеки, пов'язані з аератором. Це може
призвести до серйозного травмування чи
загибелі користувача й інших осіб.



- ▶ Уважно прочитайте посібник з екс-
плуатації та збережіть його.

- ▶ Якщо аератор потрібно передати іншій
особі: надайте також посібник з експлуа-
тації.
- ▶ Користувач повинен відповідати таким
вимогам:
 - Користувач не втомлений.
 - Користувач має необхідні фізичні,
сенсорні й розумові здібності для
роботи з аератором. Якщо фізичні,
сенсорні та розумові здібності кори-
стувача обмежені, він може працю-
вати із приладом лише під наглядом
або за вказівкою відповідальної
особи.

- Користувач може усвідомлювати та
правильно оцінювати небезпеки,
пов'язані з аератором.
- Користувач усвідомлює, що він несе
відповідальність за нещасні випадки й
майнову шкоду.
- Користувач досяг повноліття чи здо-
був професійну освіту під наглядом
відповідно до національних норма-
тивних вимог.
- Перед першим використанням аера-
тора користувач отримав вказівки від
офіційного дилера STIHL або
фахівця.
- Користувач не перебуває під впливом
алкоголю, ліків або наркотичних реч-
овин.
 - ▶ У разі виникнення сумнівів або запитань:
Зверніться до офіційного дилера STIHL.

4.4 Одяг та спорядження

▲ ПОПЕРЕДЖЕННЯ

- Під час роботи можливе розлітання предме-
тів із великою швидкістю. Це може призве-
сти до травмування користувача.
 - ▶ Слід носити захисні окуляри, що
щільно прилягають. Відповідні
захисні окуляри проходять випроб-
ування відповідно до стандарту
EN 166 або національних норма-
тивних вимог і надходять у про-
даж, маючи відповідне марку-
вання.
 - ▶ Слід носити довгі штани з цупкої тканини.
- Під час роботи може здійснитися пил. Вди-
хання пилу може зашкодити здоров'ю та
викликати алергічні реакції.
 - ▶ Якщо здійснюється пил: слід носити пило-
захисну маску.
- Невідповідний одяг може зачепитися за
дерева, куці й аератор. Користувачі, не
вдягнені належним чином, можуть отримати
серйозні травми.
 - ▶ Слід носити одяг, що щільно прилягає до
тіла.
 - ▶ Шарфи та прикраси необхідно зняти.
- Під час очищення, технічного обслугову-
вання чи транспортування користувач може
випадково торкнутися катка. Це може при-
звести до травмування користувача.
 - ▶ Слід носити робочі рукавички з цупкої
тканини.
- Якщо користувач носить неналежне взуття,
він може посковзнутися. Це може призвести
до травмування користувача.



- ▶ Носіть міцне закрите взуття з неслизькими підшвами.

4.5 Робоча зона та середовище

▲ ПОПЕРЕДЖЕННЯ

- Сторонні особи, діти та тварини можуть не усвідомлювати та неправильно оцінювати небезпеки, пов'язані з аератором і предметами, що розлітаються під час роботи. Це може призвести до їх серйозного травмування та майнової шкоди.



- ▶ Не допускайте наближення сторонніх осіб, дітей і тварин до робочої зони.

- ▶ Під час роботи не наближайте до сторонніх предметів.
- ▶ Не залишайте аератор без нагляду.
- ▶ Не дозволяйте дітям бавитися з аератором.
- Аератор не має захисту від вологи. Під час роботи під дощем або в умовах високої вологості може статися ураження електричним струмом. Це може призвести до серйозного травмування чи загибелі користувача або до пошкодження аератора.



- ▶ Заборонено працювати під дощем і в умовах високої вологості.

- Електричні компоненти аератора можуть бути джерелом іскор. У легкозаймистому чи вибухонебезпечному середовищі іскріння може спричинити пожежу та вибух. Це може призвести до серйозного травмування чи загибелі людей і майнової шкоди.
- ▶ Заборонено працювати в легкозаймистих і вибухонебезпечних середовищах.
- Люди можуть зачепитися за подовжувач. Це може призвести до їх травмування та пошкодження аератора.
- ▶ Подовжувач має бути добре видимим і лежати на рівній поверхні.

4.6 Безпечний стан

4.6.1 Аератор

Аератор перебуває в технічно безпечному стані, якщо виконано такі умови:

- Аератор не має пошкоджень.
- Подовжувач і його мережевий штекер не пошкоджено.
- Аератор перебуває в сухому та чистому стані.
- Елементи керування працюють належним чином, і вони не були змінені.

- Якщо під час косіння потрібно збирати скошений матеріал у кошик: кошик правильно навішено.
- Якщо під час косіння потрібно викидати скошений матеріал назад: кошик відчеплено, а клапан викидача закрито.
- Каток правильно встановлено.
- У цьому аераторі встановлено фірмове додаткове приладдя STIHL.
- Додаткове приладдя правильно встановлено.

▲ ПОПЕРЕДЖЕННЯ

- Якщо прилад не перебуває в технічно безпечному стані, деталі можуть більше не функціонувати належним чином, а захисні механізми можуть вийти з ладу. Це може призвести до серйозного травмування чи загибелі.
- ▶ Використовуйте для роботи тільки непошкоджений аератор.
- ▶ Використовуйте для роботи лише подовжувач і мережевий штекер, які не мають пошкоджень.
- ▶ Якщо аератор забруднений: очистьте аератор.
- ▶ Якщо аератор мокрий: просушіть аератор.
- ▶ Не змінійте конструкцію аератора.
- ▶ Якщо елементи керування не функціонують: працювати з аератором заборонено.
- ▶ Якщо під час косіння потрібно збирати скошений матеріал у кошик: навішування кошика необхідно виконувати відповідно до інструкцій, наведених у цьому посібнику з експлуатації.
- ▶ Установлюйте в цьому аераторі фірмове додаткове приладдя STIHL.
- ▶ Установлення катка необхідно виконувати відповідно до інструкцій, наведених у цьому посібнику з експлуатації.
- ▶ Установлення додаткового приладдя необхідно виконувати відповідно до посібника з експлуатації такого приладдя.
- ▶ Не вставляйте жодних предметів в отвори аератора.
- ▶ Якщо вказівна табличка зношена чи пошкоджена, замініть її.
- ▶ У разі виникнення сумнівів або запитань: зверніться до дилера STIHL.

4.6.2 Катки

Катки аератора та вичісувача перебувають у технічно безпечному стані, якщо виконано такі умови:

- Вал, ніж, пружинні зубці та насадки не мають пошкоджень.
- Вал, ніж і пружинні зубці не деформовані.
- Каток правильно встановлено.
- Ножі та пружинні зубці не мають задирок.
- Довжина ножів не менша за відповідні мінімальні значення,  19.2.

▲ ПОПЕРЕДЖЕННЯ

- У технічно небезпечному стані окремі частини ножів та пружинних зубців можуть від'єднатися й відлетіти. Це може призвести до серйозного травмування.
 - ▶ Використовуйте для роботи лише ножи та пружинні зубці, які не мають пошкоджень.
 - ▶ Якщо довжина ножів менша за відповідні мінімальні значення: замініть каток аератора.
 - ▶ У разі виникнення сумнівів або запитань: зверніться до офіційного дилера STIHL.

4.7 Підключення до електромережі

Контакт із деталями приладу під струмом може виникати із зазначених нижче причин.

- Подовжувач пошкоджено.
- Мережевий штекер подовжувача пошкоджено.
- Розетку встановлено неналежним чином.

▲ НЕБЕЗПЕКА

- Контакт із деталями приладу під струмом може призвести до ураження електричним струмом. Це може призвести до серйозного травмування чи загибелі користувача.
 - ▶ Переконайтеся, що подовжувач і його мережевий штекер не пошкоджено.



- Якщо подовжувач пошкоджено:
- ▶ Не торкайтеся пошкоджених місць.
 - ▶ Витягніть мережевий штекер із розетки.

- ▶ Беріться за подовжувач і його мережевий штекер сухими руками.
- ▶ Вставте мережевий штекер подовжувача в правильно встановлену та захищену запобіжником розетку із захисним контактом.
- ▶ Підключіть аератор через електричний вимикач (30 мА, 30 мс).
- Використання пошкодженого чи невідповідного подовжувача може призвести до ура-

ження електричним струмом. Це може призвести до серйозного травмування чи загибелі.

- ▶ Використовуйте подовжувач із правильним поперечним перерізом кабелю,  19.3.
- ▶ Використовуйте подовжувач із захистом від розприскування води, допустимий для експлуатації на відкритому повітрі.

▲ ПОПЕРЕДЖЕННЯ

- Невідповідна напруга чи частота під час роботи може призвести до перевантаження аератора. Це може призвести до пошкодження аератора.
 - ▶ Переконайтеся, що напруга та частота електромережі збігаються з даними на заводській табличці, розміщеній на аераторі.
- Під час роботи кількох електроприладів, підключених до розетки з кількома пристроями, може виникати перевантаження електричних вузлів. Вони можуть перегрітися та спалахнути. Це може призвести до серйозного травмування чи загибелі людей і майнової шкоди.
 - ▶ Підключайте один аератор до розетки.
 - ▶ Не підключайте аератор до розетки з кількома приладами.
- У разі неправильного прокладання подовжувача його може бути пошкоджено, а люди можуть перечіплюватися через нього. Це може призвести до їхнього травмування та пошкодження подовжувача.
 - ▶ Прокладіть подовжувач так, щоб аератор до нього не торкався.
 - ▶ Прокладіть і позначте подовжувач так, щоб через нього не перечіплюватися.
 - ▶ Прокладіть подовжувач так, щоб він не натягувався та не заплутався.
 - ▶ Прокладіть подовжувач так, щоб він не пошкодився, не перекрутився, не роздавився й не перетерся.
 - ▶ Забезпечте захист подовжувача від впливу високих температур, мастила та хімічних речовин.
 - ▶ Подовжувач необхідно прокладати на сухій поверхні.
- Під час роботи подовжувач нагрівається. Якщо тепло не буде виходити, це може призвести до виникнення пожежі.
 - ▶ Якщо використовується кабельний барабан: розмотайте його повністю.

4.8 Робота

▲ ПОПЕРЕДЖЕННЯ

- У певних ситуаціях користувач може під час роботи втратити концентрацію. Користувач може перечепитися, впасти й отримати серйозну травму.
 - ▶ Працюйте спокійно й зосереджено.
 - ▶ У поганих умовах освітлення та видимості: працювати з аератором заборонено.
 - ▶ З аератором має працювати одна людина.
 - ▶ Зважайте на перешкоди.
 - ▶ Не допускайте перевертання аератора.
 - ▶ Працюйте, стоячи на ґрунті та зберігаючи рівновагу.
 - ▶ У разі появи ознак втоми: зробіть перерву в роботі.
 - ▶ У разі аерації або вичісування на схилі: необхідно аерувати чи вичісувати впоперек схилу.
 - ▶ Заборонено аерувати чи вичісувати на крутих схилах.
- Каток, що обертається, може порізати користувача. Це може призвести до серйозного травмування користувача.



- ▶ Заборонено торкатися катка, що обертається.

- Якщо каток заблоковано стороннім предметом: вимкніть аератор і від'єднайте муфту подовжувача від мережевого штекера аератора. Тільки після цього можна прибрати сторонній предмет.
- Зміни чи аномалії в роботі аератора можуть вказувати на те, що його стан не є технічно безпечним. Це може призвести до серйозного травмування та майнової шкоди.
 - ▶ Закінчіть роботу, вимкніть аератор, від'єднайте муфту подовжувача від мережевого штекера аератора та зверніться до офіційного дилера STIHL.
- Під час роботи можуть виникати вібрації, спричинені аератором.
 - ▶ Носіть захисні рукавички.
 - ▶ Робіть перерви в роботі.
 - ▶ У разі ознак порушення кровообігу: зверніться до лікаря.
- Якщо під час роботи каток зіткнеться зі стороннім предметом, він або інша деталь може відлетіти з великою швидкістю. Це може призвести до травмування та майнової шкоди.
 - ▶ Необхідно прибрати сторонні предмети з робочої ділянки.

- ▶ Слід позначити та оминати перешкоди (наприклад, коріння, пеньки).
- Якщо ручку перемикання відпустити, обертання катка ще деякий час продовжуватиметься. Це може призвести до серйозного травмування.
 - ▶ Зачекайте, доки каток перестане обертатися.
- Якщо каток, що обертається, натрапляє на твердий предмет, можуть утворюватися іскри. У легкозаймистому середовищі іскри можуть спричинити пожежу. Це може призвести до серйозного травмування чи загибелі людей і майнової шкоди.
 - ▶ Заборонено працювати в легкозаймистому середовищі.

▲ НЕБЕЗПЕКА

- Якщо в місці проведення робіт є дроти, що перебувають під напругою, їх може бути пошкоджено внаслідок контакту з катком. Це може призвести до серйозного травмування чи загибелі користувача.



- ▶ Заборонено працювати поблизу дротів, що перебувають під напругою.
- ▶ Подовжувач має бути добре видимим і завжди лежати позаду аератора.
- У разі роботи під час грози користувач може отримати удар блискавки. Це може призвести до серйозного травмування чи загибелі користувача.
 - ▶ Під час грози: працювати заборонено.

4.9 Транспортування

▲ ПОПЕРЕДЖЕННЯ

- Під час транспортування аератор може перекинутися чи зміститися. Це може призвести до травмування та майнової шкоди.
 - ▶ Вимкніть аератор і від'єднайте муфту подовжувача від мережевого штекера аератора.
 - ▶ Зачекайте, доки каток перестане обертатися.
 - ▶ Установіть аератор на рівній поверхні.
 - ▶ Налаштуйте положення для транспортування.
 - ▶ Перенесіть аератор над перешкодами (наприклад, над сходами, тротуарами).

- ▶ Закріпіть аератор ременями чи сіткою, щоб він не перекинувся й не міг рухатися.

4.10 Зберігання

▲ ПОПЕРЕДЖЕННЯ

- Діти можуть не усвідомлювати й неправильно оцінювати небезпеки, пов'язані з аератором. Як наслідок, вони можуть отримати серйозні травми.
 - ▶ Вийміть мережевий штекер подовжувача з розетки.
 - ▶ Вийміть муфту подовжувача з мережевого штекера аератора.
 - ▶ Зберігайте аератор в недоступному для дітей місці.
- Під дією вологи електричні контакти аератора й металевих компонентів можуть зазнавати корозії. Це може призвести до пошкодження аератора.
 - ▶ Вийміть мережевий штекер подовжувача з розетки.
 - ▶ Вийміть муфту подовжувача з мережевого штекера аератора.
 - ▶ Тримайте аератор у сухому та чистому стані.

4.11 Очищення, технічне обслуговування та ремонт

▲ ПОПЕРЕДЖЕННЯ

- Якщо виконувати роботи з очищення, технічного обслуговування чи ремонту зі вставленим у розетку штекером, можливе випадкове ввімкнення аератора. Це може призвести до серйозного травмування та майнової шкоди.



- ▶ Витягніть мережевий штекер подовжувача з розетки.

- ▶ Витягніть муфту подовжувача з мережевого штекера аератора.
- ▶ Зачекайте, доки каток перестане обертатися.
- Використання їдких мийних засобів, струменя води чи гострих предметів для очищення може призвести до пошкодження аератора чи катка. Якщо аератор або каток не очистити належним чином, компоненти можуть працювати неправильно, а захисні механізми можуть вийти з ладу. Це може призвести до серйозного травмування.
 - ▶ Очищення аератора та катка необхідно виконувати відповідно до інструкцій,

наведених у цьому посібнику з експлуатації.

- Якщо технічне обслуговування або ремонт аератора чи катка не виконати належним чином, компоненти можуть працювати неправильно, а захисні механізми можуть вийти з ладу. Це може призвести до серйозного травмування чи загибелі.
 - ▶ Заборонено самостійно виконувати технічне обслуговування чи ремонт аератора.
 - ▶ У разі потреби технічного обслуговування чи ремонту аератора: зверніться до дилера STIHL.
 - ▶ Технічне обслуговування катків необхідно виконувати відповідно до інструкції, наведених у цьому посібнику з експлуатації.
- Під час очищення, технічного обслуговування чи ремонту катків ножі та пружинні зубці можуть рухатися. Користувач може порізатися та поранитися гострими ріжучими краями.
 - ▶ Треба носити робочі рукавички зі зносостійкого матеріалу.

5 Підготовка аератора до роботи

5.1 Підготовка аератора до роботи

Перед кожним використанням необхідно виконати такі кроки:

- ▶ Перевірте справність таких компонентів:
 - Аератор, 4.6.1.
 - Катки, 4.6.2.
- ▶ Складіть ручку керування.
- ▶ Очистьте аератор, 15.1.
- ▶ Перевірте катки, 10.2.
- ▶ Переконайтеся, що жоден каток не потрапив у транспортувальний відсік, 6.2.
- ▶ Розкладіть і встановіть ручку керування, 7.1.
- ▶ Під'єднайте мережевий штекер аератора до подовжувача і вставте його в добре доступну розетку.
- ▶ Якщо під час косіння потрібно збирати скошений матеріал у кошик: Навісьте кошик, 6.3.2.
- ▶ Якщо під час косіння потрібно викидати скошений матеріал ззаду: Зніміть кошик, 6.3.3.
- ▶ Відрегулюйте робочу глибину, 11.2.
- ▶ Перевірте елементи керування, 10.1.

- ▶ Якщо ці кроки неможливо виконати: не використовуйте аератор і зверніться до офіційного дилера STIHL.

6 Складання аератора

6.1 Установлення ручки керування

- ▶ Вимкніть аератор і від'єднайте муфту подовжувача від мережевого штекера аератора.
- ▶ Установіть аератор на рівній поверхні.

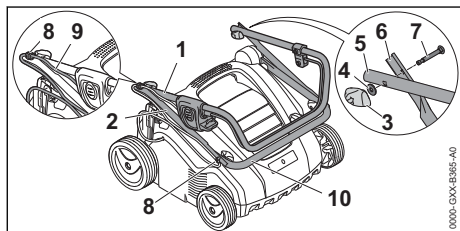

- ▶ Установіть тримач (8) на гвинти (7).
- ▶ Установіть верхню (1) та середню (2) частини ручки керування так, щоб отвори були на одній лінії.
- ▶ Вставте гвинт (7) і вирівняйте так, щоб з обох боків головка гвинта була врівень з центральною частиною ручки керування (2).
- ▶ Насадіть шайбу (4) на гвинт (7).
- ▶ Накрутіть гайку-баранець (3).
- ▶ Установіть нижню (10) та середню (2) частини ручки керування так, щоб отвори були на одній лінії.
- ▶ Вставте гвинт (7) і вирівняйте так, щоб з обох боків головка гвинта була врівень з центральною частиною ручки керування (2).
- ▶ Насадіть шайбу (4) на гвинт (7).
- ▶ Накрутіть гайку-баранець (3).
- ▶ Вставте кабель (9) у тримач (8).

Ручку керування більше не потрібно знімати.

6.2 Видалення катка вичісувача із транспортного відсіку перед першим введенням в експлуатацію

- ▶ Вимкніть аератор і від'єднайте муфту подовжувача від мережевого штекера аератора.
- ▶ Установіть аератор на рівній поверхні.

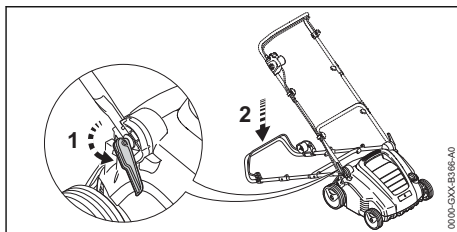

- ▶ Відкрийте фіксор (1) і складіть ручку керування назад.
- ▶ Візьміться за нижню ручку для транспортування аератора та поверніть його назад.

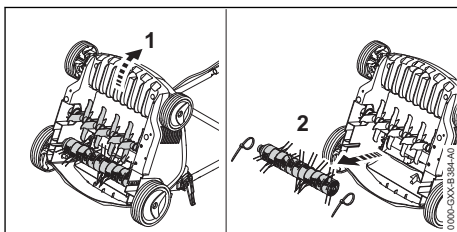

- ▶ Видаліть кабельну стяжку.
- ▶ Витягніть каток із транспортного відсіку й покладіть його в надійне місце.

6.3 Складання, навішування та зняття кошика

6.3.1 Складання кошика

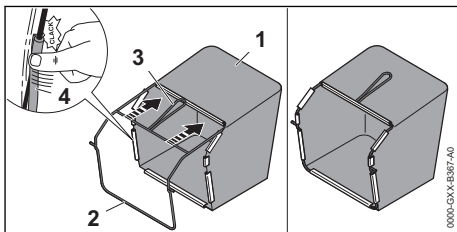

- ▶ Потягніть за тканину (1) над рамою (2) таким чином, щоб нижня опорна плита та ручка (3) знаходились на зовнішній стороні тканини.
- ▶ Натисніть на пластмасові профілі (4) на рамі. Вони мають зафіксуватися із клацанням.

6.3.2 Навішування кошика

- ▶ Вимкніть аератор і від'єднайте муфту подовжувача від мережевого штекера аератора.

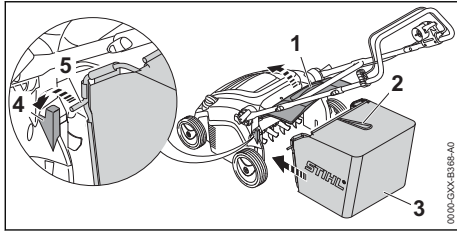

- ▶ Відкрийте й утримуйте клапан викидача (1).
- ▶ Тримаючи кошик (3) за ручку (2), вставте вісь (5) у заглиблення (4).
- ▶ Опустіть клапан викидача (1) на кошик (3).

6.3.3 Знімання кошика

- ▶ Вимкніть аератор і від'єднайте муфту подовжувача від мережевого штекера аератора.
- ▶ Установіть аератор на рівній поверхні.
- ▶ Відкрийте й утримуйте клапан викидача.
- ▶ Зніміть кошик за ручку нагорі.
- ▶ Закрийте клапан викидача.

7 Встановлення аератора для користувача

7.1 Розкладання та встановлення ручки керування

- ▶ Вимкніть аератор і від'єднайте муфту подовжувача від мережевого штекера аератора.
- ▶ Установіть аератор на рівній поверхні.

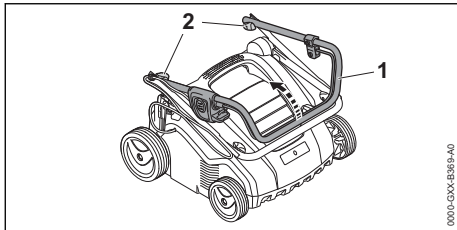

- ▶ Розкладіть верхню частину ручки керування (1).
- ▶ Затягніть гайки-баранці (2).

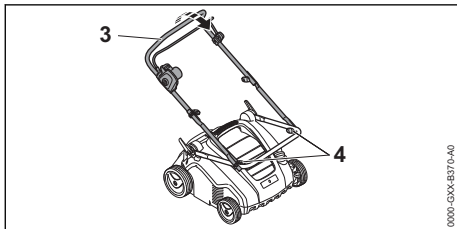

- ▶ Розкладіть середню частину ручки керування (3).

- ▶ Затягніть гайки-баранці (4).

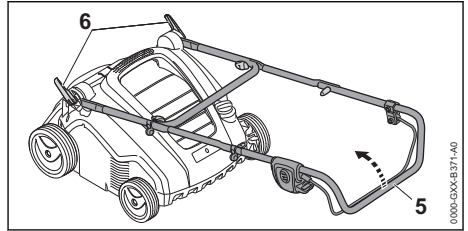

- ▶ Відкрийте фіксатор (6).
- ▶ Повністю розкладіть ручку керування (5).

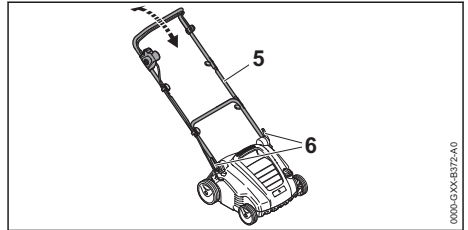

- ▶ Установіть ручку керування (5) в комфортне положення та затягніть фіксатор (6).

7.2 Складання ручки керування

- ▶ Вимкніть аератор і від'єднайте муфту подовжувача від мережевого штекера аератора.
- ▶ Установіть аератор на рівній поверхні.
- ▶ Відкрийте фіксатор.
- ▶ Складіть ручку керування вперед.

8 Підключення аератора до електромережі

8.1 Підключення аератора до електромережі

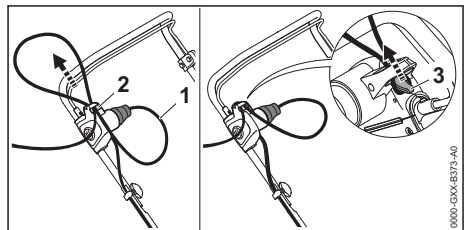

- ▶ Вставте муфту подовжувача (1) в мережевий штекер аератора.
- ▶ Протягніть петлю кабелю крізь отвір (2).
- ▶ Закріпіть петлю кабелю на гачку (3).
Забезпечте захист кабельного з'єднання від натягу.
- ▶ Вставте мережевий штекер подовжувача у правильно встановлену розетку.

9 Увімкнення й вимкнення аератора

9.1 Увімкнення аератора

- ▶ Переконайтесь, що подовжувач прокладений у видимому місці й завжди знаходиться позаду аератора.
- ▶ Установіть аератор на рівній поверхні.

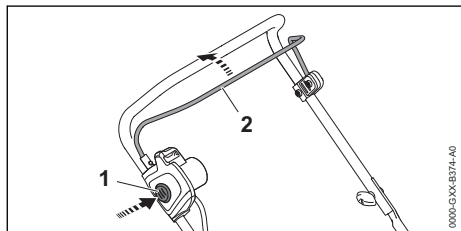

- ▶ Правою рукою натисніть і утримуйте кнопку вимкнення (1).
- ▶ Лівою рукою повністю потягніть ручку перемикачання (2) в напрямку ручки керування й утримуйте таким чином, щоб великий палець охоплював ручку керування. Каток обертається.
- ▶ Відпустіть кнопку вимкнення (1).
- ▶ Правою рукою утримуйте ручку керування та ручку перемикачання (2) таким чином, щоб великий палець охоплював ручку керування.

9.2 Вимкнення аератора

- ▶ Відпустіть ручку перемикачання.
- ▶ Зачекайте, доки каток перестане обертатися.
- ▶ Якщо каток буде й далі обертатися: Від'єднайте муфту подовжувача від мережевого штекера аератора та зверніться до офіційного дилера STIHL. Аератор вийшов із ладу.

10 Перевірка стану аератора

10.1 Перевірка елементів керування

Кнопка вимкнення та ручка перемикачання

- ▶ Вимкніть аератор і від'єднайте муфту подовжувача від мережевого штекера аератора.
- ▶ Натисніть і відпустіть кнопку вимкнення.
- ▶ Повністю потягніть ручку перемикачання в напрямку ручки керування, а потім відпустіть її.
- ▶ Якщо кнопка вимкнення чи ручка перемикачання важко рухаються чи не повертаються в початкове положення: не використовуйте

аератор і зверніться до офіційного дилера STIHL.

Кнопка вимкнення чи ручка перемикачання вийшла з ладу.

Увімкнення аератора

- ▶ Підключіть аератор до розетки за допомогою подовжувача.
- ▶ Правою рукою натисніть й утримуйте кнопку вимкнення.
- ▶ Лівою рукою повністю потягніть ручку перемикачання в напрямку ручки керування й утримуйте таким чином, щоб великий палець охоплював ручку керування. Каток обертається.
- ▶ Якщо каток не обертається: Вимкніть аератор, від'єднайте муфту подовжувача від мережевого штекера аератора та зверніться до офіційного дилера STIHL. Аератор вийшов із ладу.
- ▶ Відпустіть кнопку вимкнення й ручку перемикачання. Невдовзі каток перестане обертатися.
- ▶ Якщо каток буде й далі обертатися: Від'єднайте муфту подовжувача від мережевого штекера аератора та зверніться до офіційного дилера STIHL. Аератор вийшов із ладу.

10.2 Перевірка катків

- ▶ Вимкніть аератор і від'єднайте муфту подовжувача від мережевого штекера аератора.
- ▶ Установіть аератор на рівній поверхні.
- ▶ Установіть аератор,  15.1.

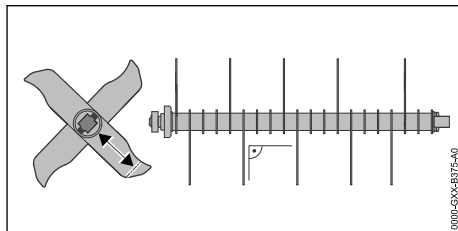

- ▶ Виміряйте довжину ножів. Мінімальні значення довжини ножів позначені.
- ▶ Якщо довжина менша за відповідні мінімальні значення: Замініть каток,  19.2.
- ▶ Якщо ножі погнулися: Зверніться до офіційного дилера STIHL.
- ▶ У разі виникнення сумнівів або запитань: Зверніться до офіційного дилера STIHL.

11 Робота з аератором

11.1 Утримання та ведення аератора

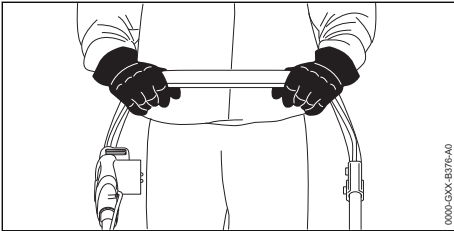

- ▶ Тримайте ручку керування обома руками, так щоб великі пальці охоплювали її.

11.2 Налаштування робочої глибини та положення для транспортування

Робочу глибину можна плавно відрегулювати.

Регулювання робочої глибини

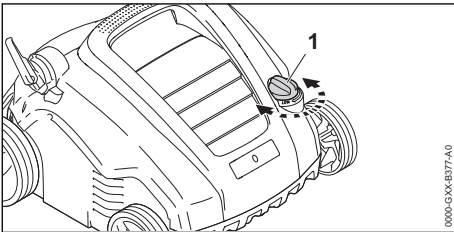

- ▶ Установіть дисковий перемикач (1) у потрібне положення. Каток піднімається й опускається.

Налаштування положення для транспортування

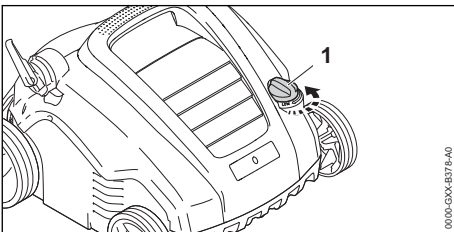

- ▶ Поверніть дисковий перемикач (1) проти годинникової стрілки у крайнє верхнє положення. Каток піднімається й більше не торкається ґрунту.

11.3 Підготовка газону

Чим нижче скошено траву, тим краще аерувати газон. Ідеальна висота газону складає 2–3 см.

- ▶ Необхідно прибрати предмети з робочої ділянки.
- ▶ Треба позначити стаціонарні перешкоди (наприклад, коріння й стовли дерев).
- ▶ Якщо газон вище 3 см: покосіть його.

11.4 Аерація та вичісування



Аерація за допомогою катка

Під час аерація надрізається луговий дерен, а також видаляється бур'ян, мох, стара скошена трава та дерен.

- ▶ Налаштуйте робочу глибину.
 - ▶ Перед початком установіть каток у крайнє верхнє положення.
 - ▶ Повільно опустіть каток, щоб тільки надрізати ґрунт. Ідеальна висота надрізання становить 2–3 мм.

Так не пошкоджується корінь трави.

- ▶ Переконайтесь, що подовжувач прокладений у видимому місці й завжди знаходиться позаду аератора.
- ▶ Повільно й обережно просувайте аератор вперед.
- ▶ Уникайте тривалого перебування на якомусь одному місці.

Вичісування за допомогою катка

Під час вичісування дерен і надлишок моху, який було попередньо аеровано, ретельно вичісується з газону.

Крім того, виникає протидія ущільненню ґрунту та нестачі кисню у ґрунті.

- ▶ Налаштуйте робочу глибину.
 - ▶ Перед початком установіть каток у крайнє верхнє положення.
 - ▶ Повільно опустіть каток, доки пружинні зубці не торкнуться ґрунту.
- ▶ Переконайтесь, що подовжувач прокладений у видимому місці й завжди знаходиться позаду аератора.

- ▶ Повільно й обережно просувайте аератор вперед.
- ▶ Уникайте тривалого перебування на якомусь одному місці.

11.5 Спорожнення кошика

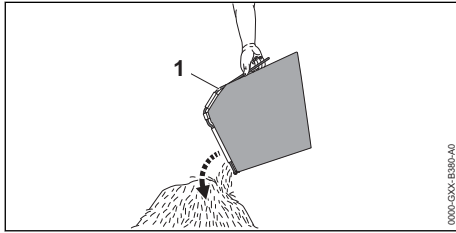

- ▶ Зніміть кошик (1) за ручку нагорі.
- ▶ Спорожніть кошик (1).

12 Після закінчення роботи

12.1 Після завершення роботи

- ▶ Вимкніть аератор і від'єднайте муфту подовжувача від мережевого штекера аератора.
- ▶ Установіть аератор на рівній поверхні.
- ▶ Якщо аератор мокрий: зачекайте, доки аератор висохне.
- ▶ Очистьте аератор.

Догляд за газоном після аерації

- ▶ Приберіть залишки аерації з газону.
- ▶ Розпочніть підживлювання газону, за потреби засійте порожні місця.
- ▶ Добре полийте газон.

Догляд за газоном після вибісування

- ▶ Приберіть залишки рослин із газону.
- ▶ Добре полийте газон.

13 Транспортування

13.1 Транспортування аератора

- ▶ Вимкніть аератор і від'єднайте муфту подовжувача від мережевого штекера аератора.
- ▶ Установіть аератор на рівній поверхні.
- ▶ Зніміть кошик.
- ▶ Налаштуйте положення для транспортування.
- ▶ Повільно й обережно просувайте аератор вперед.

Перенесення аератора з відкинутою ручкою керування удвох

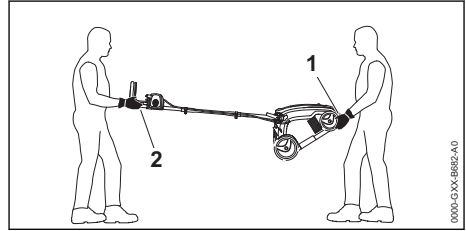

- ▶ Одна людина має тримати аератор обома руками за нижню ручку для транспортування (1), а друга – тримати її обома руками за ручку керування (2).
- ▶ Підніміть і перенесіть аератор удвох.
- ▶ Слід носити робочі рукавички з цупкої тканини.

Перенесення аератора зі складеною ручкою керування удвох

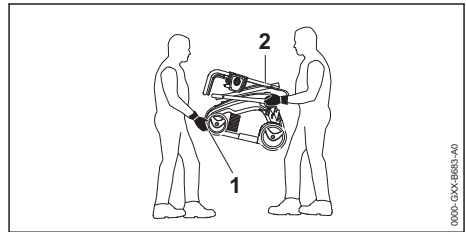

- ▶ Складіть ручку керування.
- ▶ Одна людина має тримати аератор обома руками за нижню ручку для транспортування (1) спереду, а друга – тримати обома руками за кріплення на нижній частині ручки керування (2).
- ▶ Підніміть і перенесіть аератор удвох.
- ▶ Слід носити робочі рукавички з цупкої тканини.

Самостійне перенесення аератора

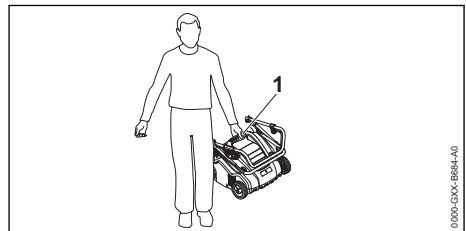

- ▶ Складіть ручку керування.
- ▶ Утримуйте аератор за верхню ручку для транспортування (1).
- ▶ Підніміть і перенесіть аератор.

Транспортування аератора в автомобілі

- ▶ Закріпіть аератор, так щоб він не міг перекинутися та рухатися.

14 Зберігання**14.1 Зберігання аератора**

- ▶ Вимкніть аератор і від'єднайте муфту подовжувача від мережевого штекера аератора.
- ▶ Установіть аератор на рівній поверхні.
- ▶ Налаштуйте положення для транспортування.
- ▶ Зберігати аератор необхідно з дотриманням таких умов:
 - Аератор перебуває в недоступному для дітей місці.
 - Аератор перебуває в сухому та чистому стані.

15 Чистка**15.1 Установлення аератора**

- ▶ Вимкніть аератор і від'єднайте муфту подовжувача від мережевого штекера аератора.
- ▶ Установіть аератор на рівній поверхні.
- ▶ Налаштуйте положення для транспортування.
- ▶ Зніміть кошик.

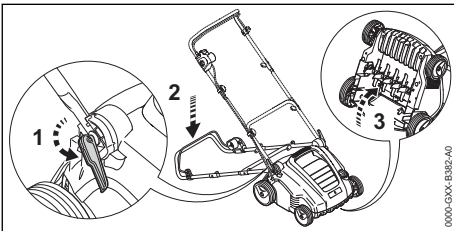

- ▶ Установіть ручку керування в найнижче положення, **7.1**.
- ▶ Лівою рукою натисніть ручку керування вниз та утримуйте її.
- ▶ Правою рукою візьміться за нижню ручку для транспортування аератора та поверніть її назад.

15.2 Очищення аератора

- ▶ Вимкніть аератор і від'єднайте муфту подовжувача від мережевого штекера аератора.
- ▶ Установіть аератор на рівній поверхні.
- ▶ Для очищення аератора використовуйте вологу ганчірку.
- ▶ Для очищення викидного отвору використовуйте м'яку щітку чи вологу ганчірку.

- ▶ Для очищення електричних контактів в аераторі використовуйте пензель або м'яку щітку.
- ▶ Для очищення вентиляційних отворів використовуйте пензель.
- ▶ Установіть аератор.
- ▶ Для очищення катка й ділянки навколо нього використовуйте м'яку щітку чи вологу ганчірку.

16 Технічне обслуговування**16.1 Періодичність техобслуговування**

Періодичність техобслуговування залежить від умов навколишнього середовища й робочих умов. Компанія STIHL рекомендує дотримуватися наступної періодичності техобслуговування:

Після кожної п'ятої зміни катків.

- ▶ Зверніться до офіційного дилера STIHL для заміни гвинтів кріплення катків.

Щорічно

- ▶ Звертайтеся до офіційного дилера STIHL для техобслуговування аераторів.

16.2 Зняття й встановлення катка**16.2.1 Знімання катка**

- ▶ Вимкніть аератор і від'єднайте муфту подовжувача від мережевого штекера аератора.
- ▶ Установіть аератор.

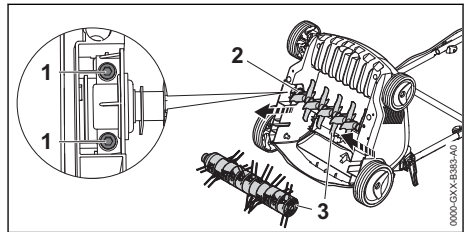

- ▶ Викрутіть гвинти (1).
- ▶ Вийміть установлений каток (3) разом із тримачем (2).

16.2.2 Установлення катка

- ▶ Вимкніть аератор і від'єднайте муфту подовжувача від мережевого штекера аератора.
- ▶ Установіть аератор.

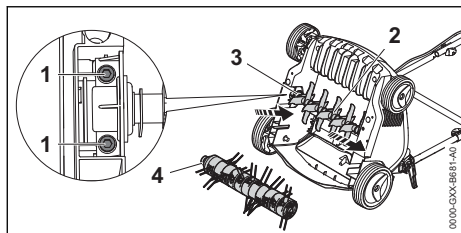

- ▶ Вставте каток аератора (2) чи вичісувача (4) разом із тримачем (3) у заглиблення.

- ▶ Вкрутіть гвинти (1) та затягніть їх.

17 Ремонт

17.1 Ремонт аератора

Користувач не повинен самостійно ремонтувати аератор і катки.

- ▶ У разі пошкодження аератора чи катків: не використовуйте це обладнання та зверніться до офіційного дилера STIHL.
- ▶ Якщо вказівні таблички буде пошкоджено чи вони стануть незрозумілими: зверніться до офіційного дилера STIHL для заміни такої вказівної таблички.

18 Усунення неполадок

18.1 Усунення несправностей аератора

Несправність	Причина	Усунення
Аератор не запускається під час увімкнення.	Штекер або муфту подовжувача не вставлено.	▶ Вставте штекер і муфту подовжувача.
	Спрацював лінійний захисний вимикач (запобіжник) або запобіжний вимикач. Електричний ланцюг перевантажений або несправний.	▶ Знайдіть і усуньте причини спрацювання. Увімкніть лінійний захисний вимикач (запобіжник) або запобіжний вимикач. ▶ Вимкніть інші споживачі електроенергії, підключені до того ж електричного ланцюга.
	Розетку захищено неналежним чином.	▶ Вставте штекер подовжувача у правильно захищену запобіжником розетку, 19.1 .
	Подовжувач має неправильний поперечний переріз.	▶ Використовуйте подовжувач із достатнім поперечним перерізом кабелю, 19.3 .
	Подовжувач занадто довгий.	▶ Використовуйте подовжувач відповідної довжини, 19.3 .
	Двигун перегрівся.	▶ Очистьте аератор. ▶ Зачекайте, доки аератор охолоне.
	Аератор вимикається під час експлуатації.	Штекер або муфту подовжувача вже не вставлено.
Спрацював лінійний захисний вимикач (запобіжник) або запобіжний вимикач. Електричний ланцюг перевантажений або несправний.		▶ Знайдіть і усуньте причини спрацювання. Увімкніть лінійний захисний вимикач (запобіжник) або запобіжний вимикач. ▶ Вимкніть інші споживачі електроенергії, підключені до того ж електричного ланцюга.
Розетку захищено неналежним чином.		▶ Вставте штекер подовжувача у правильно захищену запобіжником розетку, 19.1 .
Спрацював захист від перенавантаження.		▶ Очистьте аератор. ▶ Зменште робочу глибину. ▶ Установіть захист від перенавантаження у вихідне положення.

Несправність	Причина	Усунення
	Каток заблокований.	<ul style="list-style-type: none"> ▶ Зменште робочу глибину. ▶ Очистьте аератор.

19 Технічні дані

19.1 Аератор STIHL RLE 240.0

- Напруга мережі: див. заводську табличку
- Частота: див. заводську табличку
- Споживана потужність: 1500 Вт
- Вага: 16 кг
- Максимальна місткість кошика: 50 л
- Робоча ширина: 34 см
- Число обертів: 4100 хв⁻¹
- Робоча глибина: плавний діапазон регулювання, 15 мм
- Клас електричного захисту: II
- Тип електричного захисту: IPX4 (захист від великої кількості пилу, але не захищений від пилу; захист від бризок води під будь-яким кутом)

19.2 Катки

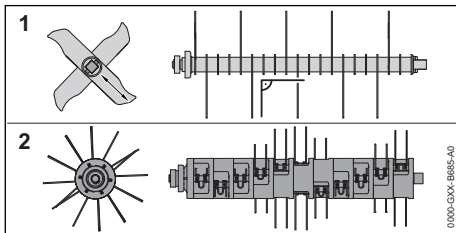

Каток аератора

- 20 стаціонарних ножів

Каток вичісувача

- 11 x 2 рухомих пружинних зубців

19.3 Подовжувачі проводи

Якщо використовується подовжувальний провід, то він повинен мати захисний провід, а його жили залежно від напруги та довжини подовжувального проводу повинні мати мінімум такий поперечний перетин:

Якщо номінальна напруга, зазначена на фірмовій табличці, становить 220 В - 240 В:

- Довжина проводу до 20 м: AWG 15 / 1,5 мм²
- Довжина проводу від 20 м до 50 м: AWG 13 / 2,5 мм²

Якщо номінальна напруга, зазначена на фірмовій табличці, становить 100 В - 127 В:

- Довжина проводу до 10 м: AWG 14 / 2,0 мм²

- Довжина проводу від 10 до 30 м: AWG 12 / 3,5 мм²

19.4 Значення шуму та вібрації

- Показник К (відхилення) для рівня гучності становить 3 дБ(А). Значення К (відхилення) для рівня звукової потужності становить 4,7 дБ(А). Значення К (відхилення) для значення вібрації становить 2,08 м/с².
- Рівень гучності L_{рА}, вимірний згідно з EN 50636-2-92: 79 дБ(А)
 - Гарантований рівень звукової потужності L_{WAд}, вимірний згідно з 2000/14/ЕС: 95 дБ(А)
 - Рівень вібрації a_{нв}, вимірний згідно з EN 20643, EN 50636-2-92, ручка керування: 5,2 м/с²

Вказані значення рівня вібрації були виміряні за стандартним методом випробувань, і їх можна використовувати для порівняння електроприладів. Фактичні значення рівня вібрації можуть відрізнятися від наведених, залежно від способу використання. Вказані значення рівня вібрації можна використовувати для початкової оцінки вібраційного навантаження. Необхідно оцінити фактичне вібраційне навантаження. Водночас може враховуватися тривалість вимкненого стану електроприладу, а також тривалість увімкненого стану, коли прилад працює без навантаження.

Інформацію про виконання Директиви для роботодавців щодо вібрації 2002/44/ЕС можна переглянути за посиланням www.stihl.com/vib.

19.5 REACH

REACH означає розпорядження ЄС для реєстрації, оцінки та допуску хімікалій.

Інформація щодо виконання розпорядження REACH подана за посиланням www.stihl.com/reach.

19.6 Встановлена тривалість використання

Повна встановлена тривалість використання становить до 30 років.

Встановлена тривалість використання передбачає регулярне технічне обслуговування та

догляд відповідно до вимог інструкції з використання.

20 Комплектуючі та приладдя

20.1 Запасні частини та приладдя

STIHL Дані символи позначають оригінальні комплектуючі STIHL та оригінальне приладдя STIHL.

Компанія STIHL рекомендує використовувати оригінальні запчастини STIHL та оригінальне приладдя STIHL.

Незважаючи на постійне спостереження ринку, компанія STIHL не може оцінити надійність, безпеку та придатність запасних частин та приладдя інших виробників та не несе відповідальності за їх використання.

Оригінальні запчастини STIHL та оригінальне приладдя STIHL можна придбати у спеціалізованих дилерів STIHL.

21 Утилізація

21.1 Утилізація аератора

Інформацію про утилізацію можна отримати в офіційного дилера STIHL.

- ▶ Аератор, катки, додаткове приладдя й упаковку необхідно утилізувати екологічно безпечним способом згідно зі встановленими правилами.

22 Сертифікат відповідності нормам ЄС

22.1 Аератор STIHL RLE 240.0

STIHL Tirol GmbH
Hans Peter Stihl-Straße 5
6336 Langkampfen (Лангкампфен)

Австрія

заявляє під власну відповідальність, що

- Тип конструкції: аератор
- Споживана потужність: 1500 Вт
- Марка: STIHL
- Тип: RLE 240.0
- Серійний ідентифікатор: 6291

відповідає релевантним положенням Директив 2000/14/EU, 2006/42/EC, 2011/65/EU і 2014/30/EU, було розроблено та виготовлено відповідно до версій зазначених нижче стандартів, чинних на дату виробництва:

EN 60335-1, EN 50636-2-92, EN 55014-1, EN 55014-2, EN 61000-3-2 та EN 61000-3-3.

Вимірний і гарантований рівні звукової потужності було визначено відповідно до Директиви 2000/14/EC, Додаток V.

- Вимірний рівень звукової потужності: 90,1 дБ(A)
- Гарантований рівень звукової потужності: 95 дБ(A)

Технічна документація зберігається в компанії STIHL Tirol GmbH.

Рік випуску та серійний номер указано на аераторі.

Лангкампфен, 02.10.2020

STIHL Tirol GmbH

в. о. 

Матіас Фляйшер, керівник науково-дослідницького відділу

в. о. 

Свен Ціммерманн, керівник відділу якості

22.2 Знак відповідності

EAC Інформація щодо сертифікатів та заяв про відповідність вимогам EAC, які підтверджують виконання технічних Директив та вимог Митного Союзу є на сайтах www.stihl.ru/eac або її можна замовити по телефону у відповідному національному представництві STIHL.  23.



Технічні Директиви та вимоги України виконуються.

23 Адреси

23.1 Штаб-квартира STIHL

ANDREAS STIHL AG & Co. KG
Badstrasse 115
71336 Waiblingen

Німеччина

23.2 Дочірні компанії STIHL

РОСІЙСЬКА ФЕДЕРАЦІЯ

РОССИЙСКАЯ ФЕДЕРАЦИЯ
ООО "АНДРЕАС ШТИЛЬ МАРКЕТИНГ"

наб. Обводного канала, дом 60, літера А,
помещ. 1-Н, офіс 200
192007 Санкт-Петербург, Россия
Горячая линия: +7 800 4444 180
Эл. почта: info@stihl.ru

УКРАЇНА

ТОВ «Андреас Штіль»
вул. Антонова 10, с. Чайки
08135 Київська обл., Україна
Телефон: +38 044 393-35-30
Факс: +380 044 393-35-70
Гаряча лінія: +38 0800 501 930
E-mail: info@stihl.ua

23.3 Представники STIHL

БІЛОРУСЬ

Представництво
ANDREAS STIHL AG & Co. KG
вул. К. Цеткін, 51-11а
220004 Мінськ, Білорусь
Гаряча лінія: +375 17 200 23 76

КАЗАХСТАН

Представництво
ANDREAS STIHL AG & Co. KG
вул. Шагабутдінова, 125А, оф. 2
050026 Алмати, Казахстан
Гаряча лінія: +7 727 225 55 17

23.4 Імпортери STIHL

РОСІЙСЬКА ФЕДЕРАЦІЯ

ООО "ШТИЛЬ ЗЮДВЕСТ"
350000, Российская Федерация,
г. Краснодар, ул. Западный обход, д. 36/1

ООО "ФЛАГМАН"
194292, Российская Федерация,
г. Санкт-Петербург, 3-ий Верхний переулоч, д.
16 литер А, помещение 38

ООО "ПРОГРЕСС"
107113, Российская Федерация,
г. Москва, ул. Маленковская, д. 32, стр. 2

ООО "АРНАУ"
236006, Российская Федерация,
г. Калининград, Московский проспект, д. 253,
офис 4

ООО "ИНКОР"
610030, Российская Федерация,
г. Киров, ул. Павла Корчагина, д. 1Б

ООО "ОПТИМА"
620030, Российская Федерация,
г. Екатеринбург, ул. Карьерная д. 2, Помеще-
ние 1

ООО "ТЕХНОТОРГ"
660112, Российская Федерация,
г. Красноярск, ул. Парашютная, д. 15

ООО "ЛЕСОТЕХНИКА"
664540, Российская Федерация,
с. Хомутово, ул. Чапаева, д. 1, оф. 39

УКРАЇНА

ТОВ «Андреас Штіль»
вул. Антонова 10, с. Чайки
08135 Київська обл., Україна

БІЛОРУСЬ

ООО «ПИЛАКОС»
ул. Тимирязева 121/4 офис 6
220020 Минск, Беларусь

УП «Беллесэкспорт»
ул. Скрыганова 6.403
220073 Минск, Беларусь

КАЗАХСТАН

ИП «ВОРОНИНА Д.И.»
пр. Райымбека 312
050005 Алматы, Казахстан

КИРГИЗСТАН

ОсОО «Муза»
ул. Киевская 107
720001 Бишкек, Киргизия

ВІРМЕНІЯ

ООО «ЮНИТУЛЗ»
ул. Г. Парпеци 22
0002 Ереван, Армения

24 Вказівки з техніки безпеки щодо аератора

24.1 Вступ

У цьому розділі наведено загальні правила техніки безпеки, викладені у стандарті EN 50636-2-92, Додаток ВВ, для електричних аераторів.

**ПОПЕРЕДЖЕННЯ**

- **Ознайомтеся з усіма правилами техніки безпеки, інструкціями, ілюстраціями й технічними даними, наведеними в супровідній документації до цього аератора.** Недотримання наведених нижче інструкцій може призвести до ураження електричним струмом, пожежі та/або серйозних травм. **Збережіть усі правила техніки безпеки й інструкції на майбутнє.**

24.2 Навчання

- a) Уважно прочитайте інструкції, ознайомтеся з елементами керування та правилами експлуатації машини за призначенням.
- b) Ніколи не дозволяйте використовувати машину людям, які не знайомі з цими інструкціями, або дітям. Національні вимоги можуть обмежити вік користувача.
- c) Зверніть увагу, що користувач несе відповідальність за нещасні випадки чи загрози іншим особам або їх власності.

24.3 Підготовка

- a) Під час експлуатації машини необхідно користуватися засобами захисту органів слуху та носити захисні окуляри, доки машина працює.
- b) Перед кожним використанням завжди перевіряйте з'єднувальний кабель і подовжувач на наявність пошкоджень або ознак старіння. У випадку пошкодження кабелю під час використання негайно відключіть його від електричної мережі. **НЕ ТОРКАЙТЕСЬ ДО КАБЕЛЮ, ДОКИ НЕ ВІД'ЄДНАЄТЕ ЙОГО ВІД МЕРЕЖІ.** Не можна використовувати машину з пошкодженим чи зношеним кабелем.
- c) Під час експлуатації машини необхідно носити міцне взуття й довгі штани. Заборонено експлуатувати машину босоніж або в легких сандалях. Уникайте носіння вільного одягу чи одягу зі шнурками чи краватками, що звисають.
- d) Уважно огляньте ділянку, на якій буде працювати машина, і приберіть із неї всі сторонні предмети, які можуть бути захоплені чи відкинуті машиною.
- e) Використовуйте машину тільки в рекомендованому положенні та тільки на твердій рівній поверхні.

- f) Не використовуйте машину на брукованих або посипаних гравієм поверхнях, оскільки камінці, що вилітають, можуть призвести до травм.
- g) Перед увімкненням машини завжди перевіряйте, чи добре закріплені всі гвинти, гайки, болти й інші кріплення, а також знаходження захисних пристроїв і захисних решіток на відповідному місці. Зношену чи пошкоджену вказівну наклейку необхідно замінити.
- h) Не користуйтеся машиною, якщо поблизу знаходяться інші люди (особливо діти) або тварини.

24.4 Експлуатація

- a) Працюйте лише при денному світлі чи при доброму штучному освітленні.
- b) Слід уникати використання машини на вологій траві.
- c) Під час роботи завжди приймайте стійке положення, особливо на схилах.
- d) Під час роботи рухайтесь повільно, не бігайте.
- e) Використовуйте машину поперек схилу, а не вгору чи вниз.
- f) Будьте особливо обережні, коли змінюєте напрямку руху на схилі.
- g) Не робіть аерацію чи вичісування на дуже критих схилах.
- h) Будьте особливо обережні, повертаючи машину чи підтягаючи її до себе.
 - i) Зупиняйте зубці, коли машину потрібно нахилити для транспортування по поверхні, відмінній від трави, а також під час транспортування до місця роботи та назад.
 - j) Заборонено користуватися машиною з пошкодженими захисними пристроями чи захисними решітками, а також без установлених захисних пристроїв, як-от відбивних щитків чи пристроїв, що страхують від зриву вниз.
 - k) Запускайте двигун обережно, відповідно до інструкцій посібника з експлуатації, і стежте за тим, щоб зубці перебували на достатній відстані від ніг.
 - l) Тримайте з'єднувальний кабель і подовжувач подалі від зубців.
 - m) Заборонено нахилити машину під час запуску двигуна, за винятком випадків, коли її потрібно підняти під час роботи. У цьому випадку нахиляйте її лише настільки,

наскільки це необхідно, і піднімайте її лише переднім боком від себе. Завжди слідкуйте за тим, щоб обидві руки знаходилися в робочій позиції, перш ніж повертати машину на ґрунт.

- n) Ніколи не транспортуйте машину під час роботи двигуна.
- o) Заборонено наближати кінцівки до частин, що обертаються. Тримайтеся на безпечній відстані від отвору викидача.
- p) Вимкніть двигун і вийміть штекер із розетки. Переконайтеся, що всі рухомі частини повністю зупинилися:

- щоразу, коли залишаєте машину без нагляду;
- перед усуненням блокування чи в разі засмічення викидного отвору;
- перед тим як оглядати, чистити машину чи виконувати інші роботи з нею;
- після зіткнення зі стороннім предметом. Перевірте машину на наявність пошкоджень і виконайте необхідні роботи з ремонту перед повторним запуском і роботою з нею;

якщо машина починає аномально сильно вібрувати, її працездатність необхідно негайно перевірити,

- перевірте її на наявність пошкоджень;
- виконайте необхідні роботи з ремонту пошкоджених деталей;
- огляньте послаблені частини та щільно затягніть їх.

24.5 Технічне обслуговування та зберігання

- a) Переконайтеся, що всі гайки, болти та гвинти щільно закручено, і машина перебуває в безпечному робочому стані.
- b) Регулярно перевіряйте пристрій, що страхує від зриву вниз, на наявність ознак зносу чи втрати працездатності.
- c) З міркувань безпеки зношені та пошкоджені компоненти необхідно замінити.
- d) Зверніть увагу, що в машинах із кількома зубцями рух одного зубця може призводити до обертання решти.
- e) Під час налаштування машини будьте уважні, щоб не затиснути пальці між зубцями, що рухаються, і нерухомими частинами машини.
- f) Дочекайтесь охолодження двигуна перед тим, як поставити машину на тривале зберігання.

- g) Під час технічного обслуговування зубців пам'ятайте, що після вимкнення двигуна зубці все ще можуть рухатися.
- h) З міркувань безпеки зношені та пошкоджені компоненти необхідно замінити. Необхідно використовувати виключно фірмові запчастини й додаткове приладдя.
- i) Якщо машина була зупинена для технічного обслуговування, огляду чи зберігання, чи заміни додаткового приладдя, слід вимкнути двигун, від'єднати машину від мережі та переконаватися, що всі рухомі частини повністю зупинилися. Дочекайтесь охолодження машини перед тим, як виконувати огляд, налаштування тощо. Поводьтесь з машиною обережно та підтримуйте її у чистоті.
- j) Тримайте машину в недоступному для дітей місці.

24.6 Рекомендація

Машину необхідно експлуатувати із системою захисту від аварійного струму зі струмом вимикання не більше 30МА.

Мазмұны

1	Сөз басы.....	128
2	Осы Пайдалану нұсқаулығы туралы ақпарат.....	128
3	Шолу.....	128
4	Қауіпсіздік техникасы ережелері.....	129
5	Аэраторды пайдалануға дайындау.....	134
6	Аэраторды құрастыру.....	134
7	Аэраторды пайдаланушы үшін реттеу.....	136
8	Аэраторды электр желісіне жалғау.....	136
9	Аэраторды қосу және өшіру.....	136
10	Аэраторды тексеру.....	137
11	Аэратормен жұмыс істеу.....	137
12	Жұмыс аяқталғаннан кейін.....	139
13	Тасымалдау.....	139
14	Сақтау шарттары.....	140
15	Тазарту.....	140
16	Қызмет көрсету.....	140
17	Жөндеу.....	141
18	Ақаулықтарды көтіру.....	141
19	Техникалық сипаттамалар.....	142
20	Қосалқы бөлшек (жинақтаушы) және құрал-жабдықтар.....	143
21	Көдеге жарату.....	143
22	ЕО нормаларына сәйкестік сертификаты.....	143
23	Мекенжайлар.....	144

24 Аэраторға арналған қауіпсіздік техникасының нұсқаулары..... 145

1 Сөз басы

Қымбатты сатып алушылар,

STIHL таңдағаныңыз үшін қуаныштымыз. Біз өзіміздің жоғары сапалы өнімдерімізді клиенттеріміздің қажеттіліктеріне сәйкес әзірлейміз және өндіреміз. Тіпті төтенше жүктемелердің өзінде жоғары дәрежелі сенімділікке ие өнімдер осылай жасалады.

STIHL компаниясы да қызмет көрсетудегі жоғары сапаны жақтайды. Біздің мамандандырылған дилерлеріміз білікті кеңес береді және оқытады, сондай-ақ жан-жақты техникалық қолдау көрсетеді.

STIHL компаниясы табиғатқа өзінің ұқыпты мен жауапты көзқарасы туралы ашыла мәлімдейді. Осы пайдалану жөніндегі нұсқаулық сіздің STIHL бұйымыңызды сенімді және экологиялық күйінде ұзақ мерзім бойы пайдалануға мүмкіндік береді.

Сеніміңіз үшін сізге алғыс білдіреміз және STIHL өнімдерінен көп ләззат алуыңызды тілейміз.

N. S. Stihl

Д-р. Николас Штиль

МАҢЫЗДЫ ҚОЛДАНУДЫҢ АЛДЫНДА ОҚЫП ШЫҒЫҢЫЗ ЖӘНЕ САҚТАП ҚОЙҒЫҢЫЗ.

2 Осы Пайдалану нұсқаулығы туралы ақпарат

2.1 Қолданылатын құжаттар

Жергілікті қауіпсіздік техникасының ережелері қолданылады.

2.2 Мәтіндегі ескертулердің таңбаламасы



Қауіп

- Ескерту, ауыр жарақат келтіруі немесе өлімге себеп болуы мүмкін қауіптілікті білдіреді.
 - ▶ Аталған шаралар, күрделі жарақаттан немесе өлімнен құтылуға көмектеседі.

! Сақтандыру

- Ескерту, ауыр жарақат келтіруі немесе өлімге себеп болуы мүмкін қауіптілікті көрсетеді.
 - ▶ Аталған шаралар, күрделі жарақаттан немесе өлімнен құтылуға көмектеседі.

Нұсқау

- Ескерту, мүліктік нұқсан келтіруі мүмкін қауіптілікті көрсетеді.
 - ▶ Аталған шаралар, мүлікке нұқсан келтіруден құтылуға көмектеседі.

2.3 Мәтіндегі нышандар



Бұл нышан осы Пайдалану нұсқаулығындағы бір тарауға қатысты болып келеді.

3 Шолу

3.1 Аэратор

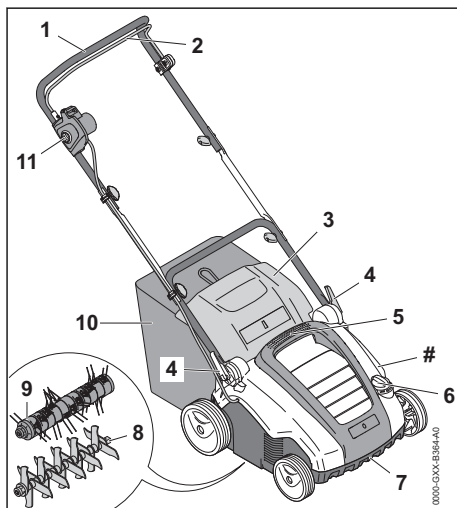

1 Бас тұтқа

Бас тұтқа аэраторды ұстап тұру, бағыттау және тасымалдау үшін пайдаланылады.

2 Бөрілістерді ауыстыру айыры

Бөрілістерді ауыстыру айыры құлыптау түймесімен бірге ендірілген білікшені қосып өшіреді.

3 Лақтырманың қақпағы

Лақтырманың қақпағы лақтырманың науасын жабады.

- 4 Тез әрекетті бекіту тетігі**
Тез әрекетті бекіту тетіктері бас тұтқаны реттеу және жинау үшін пайдаланылады.
- 5 Жоғарғы тасымалдау тұтқасы**
Жоғарғы тасымалдау тұтқасы аэраторды тасымалдау үшін пайдаланылады.
- 6 Айналмалы дөңгелек**
Айналмалы дөңгелек жұмыс тереңдігін реттеу үшін пайдаланылады.
- 7 Төменгі тасымалдау тұтқасы**
Төменгі тасымалдау тұтқасы аэраторды тасымалдау және орнату үшін пайдаланылады.
- 8 Қопсытқыш білікше**
Қопсытқыш білікше көгалды қопсыту үшін пайдаланылады.
- 9 Тырмалағыш білікше**
Тырмалағыш білікше көгалды тырмалау үшін пайдаланылады.
- 10 Шөп жинағыш**
Шөп жинағыш көгалдан босаған материалды жинайды.
- 11 Құлыптау түймесі**
Құлыптау түймесі берілістерді ауыстыру айырымен бірге аэраторды қосып өшіреді.

Машина нөмірі жазылған төлқұжат

3.2 Белгілер

Белгілер аэратор үстінде болуы мүмкін және төмендегіні білдіреді:

 Өнімді тұрмыстық қоқыспен бірге кәдеге жаратпаңыз.

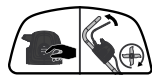

Аэраторды қосу.

4 Қауіпсіздік техникасы ережелері

4.1 Ескерту белгілері

Аэратордағы ескерту белгілері төмендегіні білдіреді:



Қауіпсіздік техникасының нұсқауларын және тиісті шараларды орындаңыз.



Пайдалану жөніндегі нұсқаулықты оқып шығыңыз, түсініп алыңыз және сақтап қойыңыз.



Лақтырылатын бөгде заттар бойынша қауіпсіздік техникасының нұсқауларын және тиісті шараларды орындаңыз.



Қауіпсіз арақашықтықты сақтаңыз.



Айналатын білікшеге тиюге болмайды.



Жалғағыш сым немесе ұзартқыш сым зақымдалған болса: Розеткадан ашаны суырып алыңыз. Тазалау, техникалық қызмет көрсету және жөндеу бойынша қауіпсіздік техникасының нұсқауларын ескеріңіз.



Электр желісіне жалғау және осыған қатысты шаралар бойынша қауіпсіздік техникасының нұсқауларын ескеріңіз.



Электр желісіне жалғау және осыған қатысты шаралар бойынша қауіпсіздік техникасының нұсқауларын ескеріңіз.



Аэраторды жаңбыр мен ылғалдан қорғаңыз.



Қорғаныш көзілдірігін киіңіз.

4.2 Мақсаты бойынша қолдану

STIHL RLE 240 аэраторы мына жұмыстарда қолданылады:

- қопсытқыш білікшемен: көгалды қопсыту
- тырмалағыш білікшемен: көгалды тырмалау

Аэраторды жаңбыр кезінде пайдалануға болмайды.

▲ Сақтандыру

- Аэратор тиісінше пайдаланылмаса, адамдар ауыр жарақат алуы не қаза табуы немесе материалдық зияннан зардап шегуі мүмкін.
 - ▶ Аэраторды ұзартқыш сыммен бірге пайдаланыңыз.
 - ▶ Аэраторды аталмыш пайдалану жөніндегі нұсқаулықта сипатталғандай пайдаланыңыз.

4.3 Пайдаланушыға қойылатын талаптар

▲ Сақтандыру

- Біліксіз пайдаланушылар аэратор тәуекелдерін анықтай алмауы және бағалай алмауы мүмкін. Пайдаланушы немесе басқа адамдар ауыр немесе қазалы жарақат алуы мүмкін.



- ▶ Пайдалану жөніндегі нұсқаулықты оқып шығыңыз, түсініп алыңыз және сақтап қойыңыз.

- ▶ Аэраторды басқа адамға табыстаған жағдайда: пайдалану жөніндегі нұсқаулықты бірге беріңіз.
- ▶ Пайдаланушы мына талаптарды орындайтындығына көз жеткізіңіз:
 - Пайдаланушының тиісті жабдығы бар.
 - Пайдаланушының дене, сезім және ақыл-ой қалпы аэраторды басқаруға және жұмыс істеуге жеткілікті. Егер пайдаланушының дене, сезім немесе ақыл-ой қабілеті шектеулі болса, ол құрылғымен тек бақылау астында немесе жауапты тұлғаның нұсқаулары бойынша ғана жұмыс істей алады.
 - Пайдаланушы аэратор тәуекелдерін анықтай алады және бағалай алады.
 - Пайдаланушы жазатайым оқуғалар мен залал үшін жауапты екендігін біледі.
 - Пайдаланушы көмелетке толған немесе ұлттық ережелерге сәйкес кәсібі бойынша қадағалауда оқытылған.
 - Пайдаланушы аэраторды алғаш рет пайдаланбас бұрын STIHL делдалынан немесе білікті тұлғадан нұсқау алған.
 - Пайдаланушының жұмысына ішімдік, дәрі-дәрмек немесе есірткі әсері кедергі келтірмейді.
- ▶ Түсініксіз мәселелер болған жағдайда: STIHL делдалына жолығыңыз.

4.4 Киім және жабдық

▲ Сақтандыру

- Жұмыс барысында бөгде заттар жоғары жылдамдықпен лақтырылуы мүмкін. Пайдаланушы жарақат алуы мүмкін.



- ▶ Жақсы жанасатын қорғаныш көзілдірігін киіп жүріңіз. Жарамды қорғаныш көзілдірігі EN 166 стандарты немесе ұлттық нұсқамаларға сәйкес тексерілген және оның тиісті сауда таңбаламасы бар.

- ▶ Төзімді материалдан жасалған ұзын шалбар киіп жүріңіз.
- Жұмыс барысында шаң пайда болуы мүмкін. Жұтылған шаң денсаулыққа зиян келтіруі және аллергиялық реакцияларды тудыруы мүмкін.
 - ▶ Шаң көтерілген жағдайда: шаңнан қорғайтын масканы киіңіз.
- Жарамсыз киім ағашта, шағын қопада және аэраторда ұсталып қалуы мүмкін. Жарамды киімі жоқ пайдаланушылар ауыр жарақат алуы мүмкін.
 - ▶ Денеге жанасатын киім киіп жүріңіз.
 - ▶ Салы мен әшекейлерді шешіп алыңыз.
- Тазалау, техникалық қызмет көрсету немесе тасымалдау барысында пайдаланушы білікшемен жанасуы мүмкін. Пайдаланушы жарақат алуы мүмкін.
 - ▶ Төзімді материалдан жасалған жұмыс қолғаптарын киіп жүріңіз.
- Пайдаланушыға жарамсыз аяқ киім киген жағдайда сырғанап қалуы мүмкін. Пайдаланушы жарақат алуы мүмкін.
 - ▶ Табаны сырғымайтын, берік, жабық аяқ киім киіп жүріңіз.

4.5 Жұмыс аймағы және қоршаған орта

▲ Сақтандыру

- Өкілетсіз тұлғалар, балалар мен жануарлар аэратор мен лақтырылған бөгде заттардың тәуекелдерін анықтай алмауы және бағалай алмауы мүмкін. Өкілетсіз тұлғалар, балалар мен жануарларға ауыр жарақат тиюі және материалдық залал туындауы мүмкін.



- ▶ Өкілетсіз тұлғалар, балалар мен жануарларды жұмыс аймағынан алшақ ұстаңыз.

- ▶ Бөгде заттардан арақашықтық сақтаңыз.
- ▶ Аэраторды қараусыз қалдырмаңыз.
- ▶ Балалардың аэратормен ойнамағанын қадағалаңыз.
- Аэратор судан қорғалмаған. Жанбыр жауған кезде немесе ылғалды ортада жұмыс істеген жағдайда, ток соғу қаупі туындауы мүмкін. Пайдаланушы ауыр немесе қазалы жарақат алуы және аэратор зақымдалуы мүмкін.



▶ Жаңбыр астында және ылғалды ортада жұмыс істеуге болмайды.

- Аэратордың электрлік құрамдас бөлшектері ұшқын тудыруы мүмкін. Ұшқын тұтанғыш немесе жарылғыш ортада өрт және жарылыс қаупін тудыруы мүмкін. Адамдар жарақат алуы не қаза табуы немесе материалдық зияннан зардап шегуі мүмкін.
 - ▶ Оңай тұтанатын немесе жарылысқа қауіпті ортада жұмыс істемейсіз.
- Адамдар ұзартқыш сымға сүрінуі мүмкін. Адамдар жарақат алуы және аэратор зақымдалуы мүмкін.
 - ▶ Ұзартқыш сымды жақсы көрінетін және тегіс бетте орналастырыңыз.

4.6 Қауіпсіз күй

4.6.1 Аэратор

Келесі шарттар орындалған кезде, аэратор қауіпсіз жұмыс күйінде болады:

- Аэратор зақымдалмаған.
- Ұзартқыш сым немесе оның желілік ашасы зақымдалмаған.
- Аэратор таза және құрғақ.
- Басқару элементтері қызмет етеді және модификацияланбаған.
- Көгалдан босаған материалды шөп жинағышқа жинау керек болса: шөп жинағыш тиісінше бекітілген.
- Көгалдан босаған материалды артқа лақтыру керек болса: шөп жинағыш босатылған және лақтырманың қақпағы жабық.
- Білікше тиісінше орнатылған.
- Аталмыш аэратор үшін түпнұсқа STIHL керек-жарақтары орнатылған.
- Керек-жарақтар тиісінше орнатылған.

▲ Сақтандыру

- Қауіпсіздігі бұзылған күйде құрамдас бөлшектер бұдан былай тиісінше жұмыс істей алмайды және сақтандырғыш құрылғылар істен шығуы мүмкін. Адамдар ауыр немесе қазалы жарақат алуы мүмкін.
 - ▶ Зақымдалмаған аэратормен жұмыс істеңіз.
 - ▶ Зақымдалмаған ұзартқыш сыммен және оның зақымдалмаған желілік ашасымен жұмыс істеңіз.
 - ▶ Аэратор ластанған болса: аэраторды тазалаңыз.
 - ▶ Аэратор сулы болса: аэраторды кептіріңіз.

- ▶ Аэраторды модификацияламаңыз.
- ▶ Басқару элементтері жұмыс істемесе: аэратормен жұмыс істемейсіз.
- ▶ Көгалдан босаған материалды шөп жинағышқа жинау керек болса: шөп жинағышты аталмыш пайдалану жөніндегі нұсқаулықта сипатталғандай бекітіңіз.
- ▶ Аталмыш аэратор үшін түпнұсқа STIHL керек-жарақтарын орнатыңыз.
- ▶ Білікшені аталмыш пайдалану жөніндегі нұсқаулықта сипатталғандай орнатыңыз.
- ▶ Керек-жарақты аталмыш пайдалану жөніндегі нұсқаулықта немесе керек-жарақтың пайдалану жөніндегі нұсқаулығында сипатталғандай орнатыңыз.
- ▶ Аэратордың саңылауларына бөгде заттар салуға болмайды.
- ▶ Тозған немесе зақымдалған нұсқау тақтайшаларын ауыстырыңыз.
- ▶ Түсініксіз мәселелер болған жағдайда: STIHL делдалына жолығыңыз.

4.6.2 Білікшелер

Қопсытқыш білікше мен тырмалағыш білікше төмендегі шарттар орындалған жағдайда қауіпсіз күйде болып табылады:

- Білікше, пышақ, серіппелі тістер және құрамдас бөлшектер зақымдалмаған.
- Білікше, пышақ және серіппелі тістер деформацияланбаған.
- Білікше тиісінше орнатылған.
- Пышақ пен серіппелі тістерде қылау жоқ.
- Пышақтың минималды ұзындығынан кем шама таңдалмаған, **19.2**.

▲ Сақтандыру

- Қауіпсіз күйде болмаған жағдайда, пышақ пен серіппелі тістердің бөлшектері босап қалуы және лақтырылуы мүмкін. Адамдар ауыр жарақат алуы мүмкін
 - ▶ Зақымдалмаған пышақтармен, серіппелі тістермен және зақымдалмаған құрамдас бөлшектермен жұмыс істеңіз.
 - ▶ Пышақтың минималды ұзындығынан кем шама таңдалған жағдайда: қопсытқыш білікшені алмастырыңыз.
 - ▶ Түсініксіз мәселелер болған жағдайда: STIHL делдалына жолығыңыз.



4.7 Электр желісіне жалғау

Ток өткізгіш құрамдас бөлшектермен жанасу келесі себептерге байланысты орын алуы мүмкін:

- Ұзартқыш сым зақымдалған.

- Ұзартқыш сымның желілік ашасы зақымдалған.
- Розетка дұрыс емес орнатылған.

▲ Қауіп

- Электр өткізгіш құрамдас бөлшектермен контакт ток соғуға әкелуі мүмкін. Пайдаланушы ауыр жарақат алуы немесе мерт болуы мүмкін.
 - ▶ Ұзартқыш сым мен оның желілік ашасы зақымдалмағанына көз жеткізіңіз.
 - 
 Ұзартқыш сым зақымдалған жағдайда:
 - ▶ Зақымдалған жерлерге тиеңіз.
 - ▶ Розеткадан ашаны суырыңыз.
 - ▶ Ұзартқыш сым мен оның желілік ашасын құрғақ қолмен ұстаңыз.
 - ▶ Ұзартқыш сымның желілік ашасын қорғаныш контактісі бар, тиісінше орнатылған және қорғалған розеткаға жалғаңыз.
 - ▶ Аэраторды дифференциалдық ток ажыратқышы (30 мА, 30 мс) арқылы жалғаңыз.
- Зақымдалған немесе жарамсыз ұзартқыш сым ток соғуға әкелуі мүмкін. Адамдар ауыр немесе қазалы жарақат алуы мүмкін.
 - ▶ Келденең қимасы дұрыс ұзартқыш сымды пайдаланыңыз,  19.3.
 - ▶ Шашырандыдан қорғалған және сыртта пайдалануға мақұлданған ұзартқыш сымды пайдаланыңыз.

▲ Сақтандыру

- Жұмыс істеу кезінде дұрыс емес желілік кернеу немесе желі жиілігі аэратордың шамадан тыс жүктемесіне әкелуі мүмкін. Аэратор зақымдалуы мүмкін.
 - ▶ Электр желісінің кернеуі мен жиілігі аэратордың зауыттық тақтайшасындағы ақпаратқа сәйкес екеніне көз жеткізіңіз.
- Егер бірнеше электрлік құрылғы бір көп ұяшықты розеткаға жалғанған болса, жұмыс барысында электрлік құрамдас бөлшектерге шамадан артық жүктеме түсуі мүмкін. Электрлік құрамдас бөлшектер қызып, өрт шығуы мүмкін. Адамдар ауыр жарақат алуы немесе мерт болуы, сондай-ақ мүлікке зиян келтірілуі мүмкін.
 - ▶ Аэраторды бөлек розеткаға жалғаңыз.
 - ▶ Аэраторды көп ұяшықты розеткаларға жалғамаңыз.
- Дұрыс орналастырылмаған ұзартқыш сым зақымдалуы және адамдардың сүрініп қалуына әкелуі мүмкін. Адамдар жарақат

алуы және ұзартқыш сым зақымдалуы мүмкін.

- ▶ Ұзартқыш сымды аэраторға тимейтіндей етіп орналастырыңыз.
 - ▶ Ұзартқыш сымды адамдар сүрінбейтіндей етіп орналастырыңыз және белгілеңіз.
 - ▶ Ұзартқыш сымды керілмейтіндей немесе оралып қалмайтындай етіп орналастырыңыз.
 - ▶ Ұзартқыш сымды зақымдалмайтындай, майыспайтындай, қысылмайтындай немесе тозбайтындай етіп орналастырыңыз.
 - ▶ Ұзартқыш сымды қызудан, майдан және химиялық заттардан қорғаңыз.
 - ▶ Ұзартқыш сымды құрғақ бетке қойыңыз.
- Жұмыс барысында ұзартқыш сым қызады. Жылылық басылмаса, ол өртке апарып соғуы мүмкін.
 - ▶ Кабель барабаны пайдаланылса: кабель барабанын толықтай жазып алыңыз.

4.8 Жұмыс істеу

▲ Сақтандыру

- Пайдаланушы белгілі бір жағдайларда зейін қойып жұмыс істей алмауы мүмкін. Пайдаланушы сүрінуі, құлауы және ауыр жарақат алуы мүмкін.
 - ▶ Абайлап және ақылды жұмыс істеңіз.
 - ▶ Жарық пен көрерлік жағдайлары нашар болған жағдайда: аэратормен жұмыс істеменіз.
 - ▶ Аэраторды жалғыз басқарыңыз.
 - ▶ Бөгеттерге назар аударыңыз.
 - ▶ Аэраторды теңкеріп алмаңыз.
 - ▶ Жерде тік тұрып жұмыс істеңіз және тепе-теңдік сақтаңыз.
 - ▶ Шаршағандық сезінген жағдайда: үзіліс жасаңыз.
 - ▶ Еңісте қопсытқан немесе тырмалаған жағдайда: еңіс бойымен қопсытыңыз немесе тырмалаңыз.
 - ▶ Шұғыл еңіс жерлерде қопсытуға немесе тырмалауға болмайды.
- Айналып тұрған білікше пайдаланушыны кесіп алуы мүмкін. Пайдаланушы ауыр жарақат алуы мүмкін.
 - ▶ Айналатын білікшеге тиюге болмайды.



ашасынан суырып алыңыз. Тек осыдан кейін бөгде затты кетіріңіз.

- Аэратор жұмыс барысында өзгертілсе немесе қалаусыз түрде тоқтатылса, аэратор қауіпсіз күйде болмауы мүмкін. Адамдар ауыр жарақат алуы және материалдық зияннан зардап шегуі мүмкін.
 - ▶ Жұмысты аяқтаңыз, аэраторды өшіріңіз, ұзартқыш сымның жалғастырғышын аэратордың желілік ашасынан суырып алыңыз және STIHL делдалына жолығыңыз.
- Жұмыс барысында аэратордан діріл пайда болуы мүмкін.
 - ▶ Қолғап киіңіз.
 - ▶ Жұмыста үзіліс жасаңыз.
 - ▶ Қан айналымының бұзылу белгілері пайда болған жағдайда: дәрігердің көмегіне жүгініңіз.
- Егер жұмыс барысында білікше бөгде затқа тисе, білікше немесе оның бөліктері зақымдалуы немесе жоғары жылдамдықпен лақтырылуы мүмкін. Адамдар жарақат алуы және материалдық зияннан зардап шегуі мүмкін.
 - ▶ Бөгде заттарды жұмыс аймағынан шығарыңыз.
 - ▶ Бөгеттерді (мысалы, тамырлар, ағаш түбірі) белгілеп шығып, айналып өтіңіз.
- Берілістерді ауыстыру айыры жіберілген кезде, білікше қысқа уақыт ішінде айналып тұрады. Адамдар ауыр жарақат алуы мүмкін.
 - ▶ Білікше айналуын тоқтатқанша күтіңіз.
- Айналып тұрған білікше қатты затқа тиген жағдайда, ұшқын пайда болуы мүмкін. Ұшқын тұтанғыш ортада өрт тудыруы мүмкін. Адамдар жарақат алуы не қаза табуы немесе материалдық зияннан зардап шегуі мүмкін.
 - ▶ Тұтанғыш ортада жұмыс істеуге болмайды.

⚠ Қауіп

- Кернеу өткізгіш сымдар бар аймақта жұмыс істеген жағдайда, білікше кернеу өткізгіш сымдарға тиюі және оларға зақым келтіруі мүмкін. Пайдаланушы ауыр немесе қазалы жарақат алуы мүмкін.



- ▶ Кернеу өткізгіш сымдар бар ортада жұмыс істемеңіз.
 - ▶ Ұзартқыш сымды көрінетін жерде және әрдайым аэратордың артында орналастырыңыз.
- Найзағай кезінде жұмыс істеген жағдайда, пайдаланушы найзағай тиюі мүмкін. Пайдаланушы ауыр немесе қазалы жарақат алуы мүмкін.
 - ▶ Найзағай соққан жағдайда: жұмыс істемеңіз.

4.9 Тасымалдау

⚠ Сақтандыру

- Аэратор тасымалдау кезінде төңкерілуі немесе жылжып кетуі мүмкін. Адамдар жарақат алуы және материалдық зияннан зардап шегуі мүмкін.
 - ▶ Аэраторды өшіріп, ұзартқыш сымның жалғастырғышын аэратордың желілік ашасынан суырып алыңыз.
 - ▶ Білікше айналуын тоқтатқанша күтіңіз.
 - ▶ Аэраторды тегіс бетке қойыңыз.
 - ▶ Тасымалдау күйін орнатыңыз.
 - ▶ Аэраторды бөгеттердің (мысалы, саты басқыштары, жиектас) үстінен тасымалдаңыз.
 - ▶ Аэраторды ол төңкерілмейтіндей және қозғалмайтындай қыспа таспалармен, белдіктермен немесе тормен бекітіңіз.

4.10 Сақтау

⚠ Сақтандыру

- Балалар аэратор тәуекелдерін анықтай алмауы және бағалай алмауы мүмкін. Балалар ауыр жарақат алуы мүмкін.
 - ▶ Ұзартқыш сымның желілік ашасын розеткадан суырып алыңыз.
 - ▶ Ұзартқыш сымның жалғастырғышын аэратордың желілік ашасынан суырып алыңыз.
 - ▶ Аэраторды балалардың қолы жетпейтін жерде сақтаңыз.
- Аэратордағы электрлік контактілер мен металл бөлшектерді ылғалдан тот басуы мүмкін. Аэратор зақымдалуы мүмкін.
 - ▶ Ұзартқыш сымның желілік ашасын розеткадан суырып алыңыз.
 - ▶ Ұзартқыш сымның жалғастырғышын аэратордың желілік ашасынан суырып алыңыз.
 - ▶ Аэраторды таза және құрғақ күйінде ұстаңыз.

4.11 Тазалау, техникалық қызмет көрсету және жөндеу

▲ Сақтандыру

- Тазалау, техникалық қызмет көрсету немесе жөндеу барысында желілік аша розеткаға жалғанған болса, аэратор кенет қосылуы мүмкін. Адамдар ауыр жарақат алуы және мүлікке зиян келтірілуі мүмкін.



- ▶ Ұзартқыш сымның желілік ашасын розеткадан суырып алыңыз.

- ▶ Ұзартқыш сымның жалғастырғышын аэратордың желілік ашасынан суырып алыңыз.
- ▶ Білікше айналуын тоқтатқанша күтіңіз.
- Өткір тазалағыш құралдар, су ағынымен тазалау немесе үшкір заттар аэраторға немесе білікшелерге зақым келтіруі мүмкін. Аэратор немесе білікшелер тиісінше тазаланбаған жағдайда, құрамдас бөлшектер тиісінше жұмыс істемеуі және сақтандырғыш құрылғылар істен шығуы мүмкін. Адамдар ауыр жарақат алуы мүмкін.
- ▶ Аэратор мен білікшелерді аталмыш пайдалану жөніндегі нұсқаулықта сипатталғандай тазалаңыз.
- Аэратор немесе білікшелер тиісінше күтілмеген немесе жөнделмеген жағдайда, құрамдас бөлшектер тиісінше жұмыс істемеуі және сақтандырғыш құрылғылар істен шығуы мүмкін. Адамдар ауыр немесе қазалы жарақат алуы мүмкін.
- ▶ Аэраторға өз бетіңізше техникалық қызмет көрсетуге және оны жөндеуге болмайды.
- ▶ Аэраторға техникалық қызмет көрсету немесе оны жөндеу қажет болса: STIHL делдалына хабарласыңыз.
- ▶ Білікшелерге аталмыш пайдалану жөніндегі нұсқаулықта сипатталғандай техникалық қызмет көрсетіңіз.
- Тазалау, техникалық қызмет көрсету немесе жөндеу барысында пышақтар мен серіппелі тістер жылжуы мүмкін. Пайдаланушы өткір кескіш жиектерден кесіліп қалуы және жарақат алуы мүмкін.
- ▶ Төзімді материалдан жасалған жұмыс қолғаптарын киіңіз.

5 Аэраторды пайдалануға дайындау

5.1 Аэраторды пайдалануға дайындау

Өр жұмысты бастамас бұрын төмендегі әрекеттерді орындау қажет:

- ▶ Төмендегі құрамдас бөлшектердің қауіпсіз күйінде болғанына көз жеткізіңіз:
 - Аэратор, 4.6.1.
 - Білікшелер, 4.6.2.
- ▶ Бас тұтқаны құрастырыңыз.
- ▶ Аэраторды тазалаңыз, 15.1.
- ▶ Білікшелерді тексеріңіз, 10.2.
- ▶ Тасуға арналған ұстағышта білікшенің жоқтығына көз жеткізіңіз, 6.2.
- ▶ Бас тұтқаны жайып реттеңіз, 7.1.
- ▶ Аэратордың желілік ашасын ұзартқыш сымға жалғап, ұзартқыш сымның желілік ашасын қолжетімді розеткаға енгізіңіз.
- ▶ Көгалдан босаған материалды шөп жинағышқа жинау керек болса: шөп жинағышты бекітіңіз, 6.3.2.
- ▶ Көгалдан босаған материалды артқа лақтыру керек болса: шөп жинағышты босатыңыз, 6.3.3.
- ▶ Жұмыс тереңдігін реттеңіз, 11.2.
- ▶ Басқару элементтерін тексеріңіз, 10.1.
- ▶ Әрекеттерді орындау мүмкін болмаса: аэраторды пайдаланбаңыз және STIHL делдалына жолығыңыз.

6 Аэраторды құрастыру

6.1 Бас тұтқаны орнату

- ▶ Аэраторды өшіріп, ұзартқыш сымның жалғастырғышын аэратордың желілік ашасынан суырып алыңыз.
- ▶ Аэраторды тегіс бетке қойыңыз.

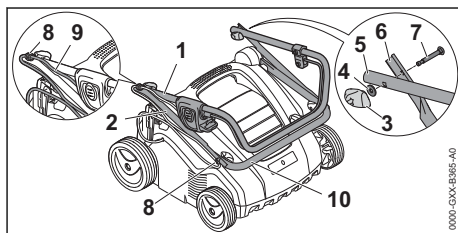

- ▶ Ұстағышты (8) бұрандаларға (7) жылжытыңыз.
- ▶ Бас тұтқаның жоғарғы бөлігін (1) және бас тұтқаның ортаңғы бөлігін (2) саңылаулар өзара орналасатындай туралаңыз.

- ▶ Бұранданы (7) енгізіп, бұранда бастиегінің екі жағы бас тұтқаның ортаңғы бөлігіне (2) нық орнатылатындай етіп туралаңыз.
- ▶ Шайбаны (4) бұрандаға (7) қойыңыз.
- ▶ Қатпарлы гайканы (3) бұрап кіргізіңіз.
- ▶ Бас тұтқаның төменгі бөлігін (10) және бас тұтқаның ортаңғы бөлігін (2) саңылаулар өзара орналасатындай туралаңыз.
- ▶ Бұранданы (7) енгізіп, бұранда бастиегінің екі жағы бас тұтқаның ортаңғы бөлігіне (2) нық орнатылатындай етіп туралаңыз.
- ▶ Шайбаны (4) бұрандаға (7) қойыңыз.
- ▶ Қатпарлы гайканы (3) бұрап кіргізіңіз.
- ▶ Кабельді (9) ұстағышқа (8) кіргізіңіз.

Бас тұтқаны қайта бөлшектеуге болмайды.

6.2 Тырмалағыш білікшені алғаш рет қолданысқа енгізуден бұрын тасуға арналған ұстағыштан шығару

- ▶ Аэраторды өшіріп, ұзартқыш сымның жалғастырғышын аэратордың желілік ашасынан суырып алыңыз.
- ▶ Аэраторды тегіс бетке қойыңыз.

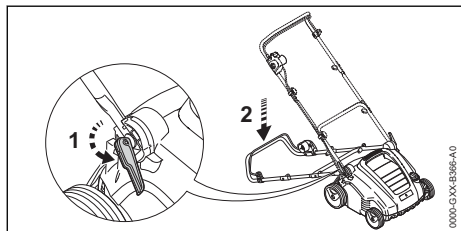

- ▶ Тез әрекетті бекіту тетігін (1) ашып, бас тұтқаны артқа түсіріңіз.
- ▶ Аэраторды тасымалдауға арналған төменгі тұтқасынан ұстап тұрып, артқа қарай жылжытыңыз.

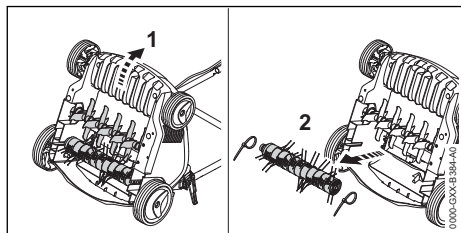

- ▶ Кабель орамын алып тастаңыз.
- ▶ Тырмалағыш білікшені тасуға арналған ұстағыштан суырып, сенімді жерге қойыңыз.

6.3 Шөп жинағышты құрастыру, бекіту және босату

6.3.1 Шөп жинағышты құрастыру

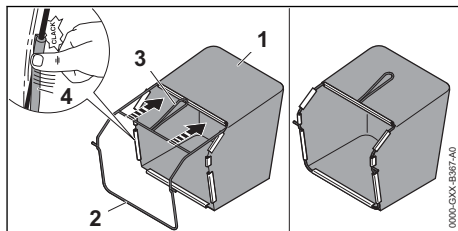

- ▶ Матаны (1) астыңғы тіреуіш тақта мен тұтқа (3) астыңғы сыртқы жағында орналасатындай рама (2) үстінен тартыңыз.
- ▶ Пластик профильді (4) рамаға басыңыз. Пластик профиль шерту дыбысымен тіреледі.

6.3.2 Шөп жинағышты бекіту

- ▶ Аэраторды өшіріп, ұзартқыш сымның жалғастырғышын аэратордың желілік ашасынан суырып алыңыз.

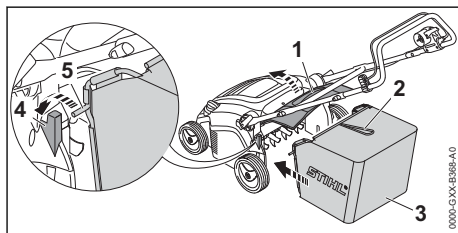

- ▶ Лақтырманың қақпағын (1) ашып, ұстап тұрыңыз.
- ▶ Шөп жинағышты (3) тұтқасынан (2) ұстап алып, білікті (5) бекіткішке (4) бекітіңіз.
- ▶ Лақтырманың қақпағын (1) шөп жинағышқа (3) қойыңыз.

6.3.3 Шөп жинағышты ажырату

- ▶ Аэраторды өшіріп, ұзартқыш сымның жалғастырғышын аэратордың желілік ашасынан суырып алыңыз.
- ▶ Аэраторды тегіс бетке қойыңыз.
- ▶ Лақтырманың қақпағын ашып, ұстап тұрыңыз.
- ▶ Шөп жинағышты тұтқасынан ұстап, жоғары қарай шығарыңыз.
- ▶ Лақтырманың қақпағын жабыңыз.

7 Аэраторды пайдаланушы үшін реттеу

7.1 Бас тұтқаны жаю және реттеу

- ▶ Аэраторды өшіріп, ұзартқыш сымның жалғастырғышын аэратордың желілік ашасынан суырып алыңыз.
- ▶ Аэраторды тегіс бетке қойыңыз.

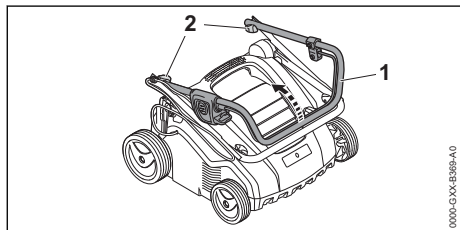

- ▶ Бас тұтқаның жоғарғы бөлігін (1) жайыңыз.
- ▶ Қатпарлы гайкаларды (2) тартыңыз.

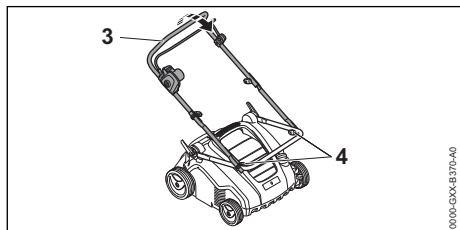

- ▶ Бас тұтқаның ортаңғы бөлігін (3) жайыңыз.
- ▶ Қатпарлы гайкаларды (4) тартыңыз.

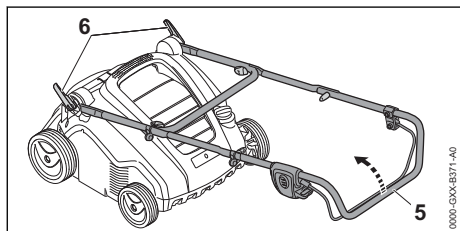

- ▶ Тез әрекетті бекіту тетігін (6) ашыңыз.
- ▶ Бас тұтқаны (5) толықтай жайыңыз.

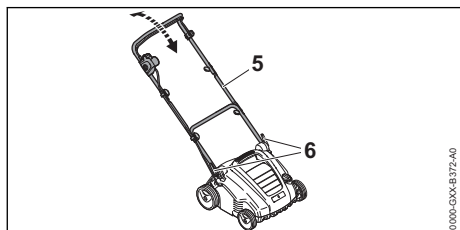

- ▶ Бас тұтқаны (5) қалаулы позицияға туралап, тез әрекетті бекіту тетігімен (6) бекітіңіз.

7.2 Бас тұтқаны жинау

- ▶ Аэраторды өшіріп, ұзартқыш сымның жалғастырғышын аэратордың желілік ашасынан суырып алыңыз.
- ▶ Аэраторды тегіс бетке қойыңыз.
- ▶ Тез әрекетті бекіту тетігін ашыңыз.
- ▶ Бас тұтқаны алға қарай жинаңыз.

8 Аэраторды электр желісіне жалғау

8.1 Аэраторды электр желісіне жалғау

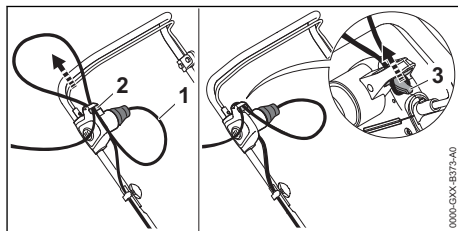

- ▶ Ұзартқыш сымның жалғастырғышын (1) аэратордың желілік ашасына енгізіңіз.
- ▶ Кабель ілмегін саңылау (2) арқылы тартыңыз.
- ▶ Кабель ілмегін ілгішке (3) бекітіңіз. Кабель қосылымы тартылысқа қарсы босатылады.
- ▶ Ұзартқыш сымның желілік ашасын тиісінше оқшауланған розеткаға жалғаңыз.

9 Аэраторды қосу және өшіру

9.1 Аэраторды қосу

- ▶ Ұзартқыш сым көрінетін жерге орналастырылғанына және әрдайым аэратордың артында орналасқанына көз жеткізіңіз.
- ▶ Аэраторды тегіс бетке қойыңыз.

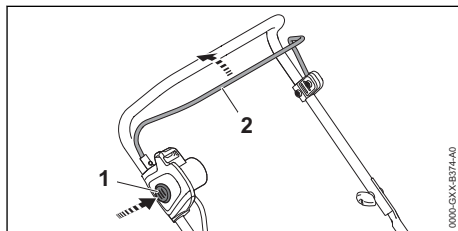

- ▶ Құлыптау түймесін (1) оң қолмен басып тұрыңыз.

- ▶ Берілістерді ауыстыру айырын (2) сол қолмен бас тұтқаға қарай толықтай тартып, бас бармақ бас тұтқада жататындай етіп ұстаңыз.
- Білікше айналады.
- ▶ Құлыптау түймесін (1) жіберіңіз.
- ▶ Бас тұтқаны және берілістерді ауыстыру айырын (2) оң қолмен бас бармақ бас тұтқада жататындай етіп ұстаңыз.

9.2 Аэраторды өшіру

- ▶ Берілістерді ауыстыру айырын жіберіңіз.
 - ▶ Білікше айналмай тұрғанша күтіңіз.
 - ▶ Білікше айнала берсе: ұзартқыш сымның жалғастырғышын аэратордың желілік ашасынан суырып, STIHL делдалына жолығыңыз.
- Аэратор бұзылған.

10 Аэраторды тексеру

10.1 Басқару элементтерін тексеру

Құлыптау түймесі және берілістерді ауыстыру айыры

- ▶ Аэраторды өшіріп, ұзартқыш сымның жалғастырғышын аэратордың желілік ашасынан суырып алыңыз.
 - ▶ Құлыптау түймесін басып жіберіңіз.
 - ▶ Берілістерді ауыстыру айырын бас тұтқаға қарай тартып жіберіңіз.
 - ▶ Құлыптау түймесі немесе берілістерді ауыстыру айыры қолжетімсіз болса немесе бастапқы күйге оралмаса: аэраторды пайдаланбаңыз және STIHL делдалына жолығыңыз.
- Құлыптау түймесі немесе берілістерді ауыстыру айыры ақаулы.

Аэраторды қосу

- ▶ Аэраторды ұзартқыш сыммен бірге розеткаға жалғаңыз.
 - ▶ Құлыптау түймесін оң қолмен басып тұрыңыз.
 - ▶ Берілістерді ауыстыру айырын сол қолмен бас тұтқаға қарай толықтай тартып, бас бармақ бас тұтқада жататындай етіп ұстаңыз.
 - Білікше айналады.
 - ▶ Білікше айналмаса: аэраторды өшіріңіз, ұзартқыш сымның жалғастырғышын аэратордың желілік ашасынан суырып алыңыз және STIHL делдалына жолығыңыз.
- Аэратор бұзылған.

- ▶ Құлыптау түймесін және берілістерді ауыстыру айырын жіберіңіз.
 - Білікше қысқа уақыттан кейін айналмай қалады.
 - ▶ Білікше айнала берсе: ұзартқыш сымның жалғастырғышын аэратордың желілік ашасынан суырып, STIHL делдалына жолығыңыз.
- Аэратор бұзылған.

10.2 Білікшелерді тексеру

- ▶ Аэраторды өшіріп, ұзартқыш сымның жалғастырғышын аэратордың желілік ашасынан суырып алыңыз.
- ▶ Аэраторды тегіс бетке қойыңыз.
- ▶ Аэраторды монтаждаңыз,  15.1.

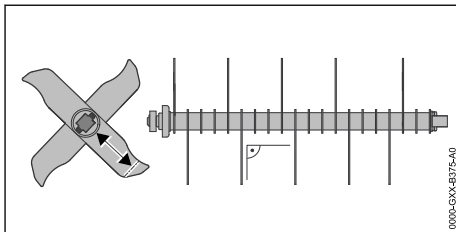

- ▶ Пышақ ұзындығын өлшеңіз. Пышақтың минималды ұзындығы белгіленген.
- ▶ Минималды ұзындықтан кем болса: білікшені алмастырыңыз,  19.2.
- ▶ Пышақ бүгілген болса: STIHL делдалына жолығыңыз.
- ▶ Түсініксіз мәселелер болған жағдайда: STIHL делдалына жолығыңыз.

11 Аэратормен жұмыс істеу

11.1 Аэраторды ұстап тұру және бағыттау

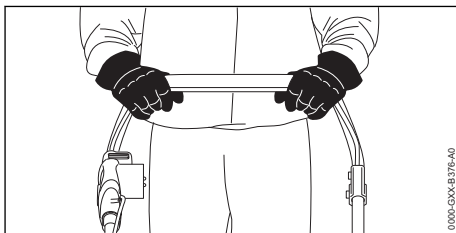

- ▶ Бас тұтқаны екі қолмен бас бармақ бас тұтқада жататындай етіп ұстап тұрыңыз.

11.2 Жұмыс тереңдігін және тасымалдау күйін реттеу

Жұмыс тереңдігін бірсарынды реттеуге болады.

Жұмыс тереңдігін реттеу

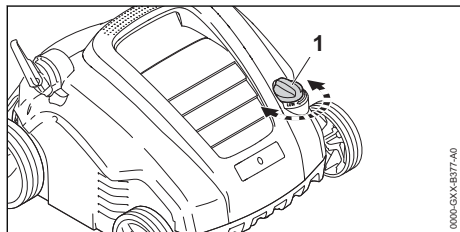

- ▶ Айналмалы дөңгелекті (1) қажетті күйіне орнатыңыз. Білікше көтеріліп түседі.

Тасымалдау күйін реттеу

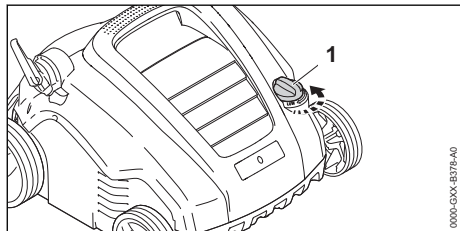

- ▶ Айналмалы дөңгелекті (1) сағат тілінің бағытына қарсы ең жоғары күйге бұраңыз. Білікше көтеріліп, топырақпен жанаспайды.

11.3 Көгал алаңын дайындау

Көгал қаншалықты қысқа шабылған болса, оны аэратормен өңдеу соншалықты жақсы болады. Шөптің оңтайлы биіктігі 2 және 3 см аралығында болады.

- ▶ Заттарды жұмыс аймағынан шығарыңыз.
- ▶ Статикалық бөгеттерді (мысалы, тамырлар мен ағаш түбірі) белгілеп шығыңыз.
- ▶ Шөп 3 см-ден биік болса: көгалды шабыңыз.

11.4 Қопсыту және тырмалау



Қопсытқыш білікшемен қопсыту

Қопсыту кезінде қыртыс өңделеді, бұл ретте арамшөп, мүк, ескі кесілген материал мен гүлзарға бұралып өсетін өсімдіктер мен мүк төсеу кетіріледі.

- ▶ Жұмыс тереңдігін реттеңіз.
 - ▶ Жұмысты бастамас бұрын білікшені ең жоғары күйге келтіріңіз.
 - ▶ Топырақты тек қана тырналау үшін білікшені баяу түсіріңіз. Оңтайлы тырналау тереңдігі 2 және 3 мм аралығында болады. Шөп тамырына зақым келмейді.
- ▶ Ұзартқыш сым көрінетін жерге орналастырылғанына және әрдайым аэратордың артында орналасқанына көз жеткізіңіз.
- ▶ Аэраторды баяу және бақылай отырып алға қарай жылжытыңыз.
- ▶ Бір орында ұзақ тұрмаңыз.

Тырмалағыш білікшемен тырмалау

Тырмалау кезінде қопсыту кезінде шығарылған гүлзарға бұралып өсетін өсімдіктер мен мүк төсеу және артық мүк көгалдан мұқият ілініп алынады.

Оған қоса топырақ тығыздаушы және топырақта пайда болатын оттегі жеткіліксіздігі бейтараптандырылады.

- ▶ Жұмыс тереңдігін реттеңіз.
 - ▶ Жұмысты бастамас бұрын білікшені ең жоғары күйге келтіріңіз.
 - ▶ Білікшені серіппелі тістер топыраққа тигенше баяу түсіріңіз.
- ▶ Ұзартқыш сым көрінетін жерге орналастырылғанына және әрдайым аэратордың артында орналасқанына көз жеткізіңіз.
- ▶ Аэраторды баяу және бақылай отырып алға қарай жылжытыңыз.
- ▶ Бір орында ұзақ тұрмаңыз.

11.5 Шөп жинағышты босату

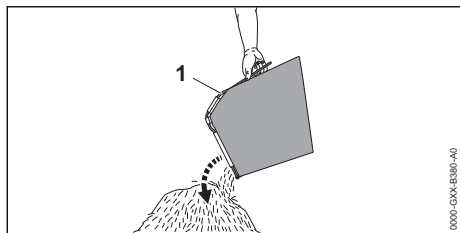

- ▶ Шөп жинағышты (1) тұтқасынан ұстап, жоғары қарай шығарыңыз.
- ▶ Шөп жинағышты (1) босатыңыз.

12 Жұмыс аяқталғаннан кейін

12.1 Жұмыс істегеннен кейін

- ▶ Аэраторды өшіріп, ұзартқыш сымның жалғастырғышын аэратордың желілік ашасынан суырып алыңыз.
- ▶ Аэраторды тегіс бетке қойыңыз.
- ▶ Аэратор сулы болса: аэраторды кептіріңіз.
- ▶ Аэраторды тазалаңыз.

Көгал алаңын қопсытқаннан кейін оған күтім көрсету

- ▶ Көгалдан қопсытудан пайда болған материалды мұқият кетіріңіз.
- ▶ Көгалға тыңайтқыш себіңіз және ықтимал бос орындарды қосымша өңдеңіз.
- ▶ Көгал алаңын мұқият суарыңыз.

Көгал алаңын тырмалағаннан кейін оған күтім көрсету

- ▶ Көгалдан өсімдік қалдықтарын мұқият кетіріңіз.
- ▶ Көгал алаңын мұқият суарыңыз.

13 Тасымалдау

13.1 Аэраторды тасымалдау

- ▶ Аэраторды өшіріп, ұзартқыш сымның жалғастырғышын аэратордың желілік ашасынан суырып алыңыз.
- ▶ Аэраторды тегіс бетке қойыңыз.
- ▶ Шөп жинағышты босатыңыз.
- ▶ Тасымалдау күйін орнатыңыз.
- ▶ Аэраторды баяу және бақылай отырып алға қарай жылжытыңыз.

Аэраторды жайылған бас тұтқамен алысқа тасымалдау

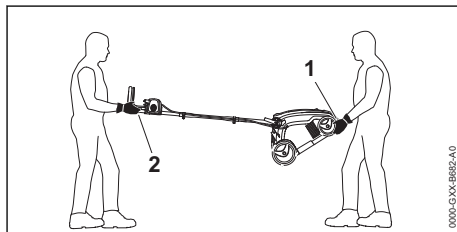

- ▶ Аэраторды бір адам екі қолмен тасымалдауға арналған төменгі тұтқасынан (1) ұстап тұруы, ал екінші адам екі қолмен бас тұтқасынан (2) ұстап тұруы қажет.
- ▶ Аэраторды екі адам көтеріп тасымалдауы тиіс.
- ▶ Төзімді материалдан жасалған жұмыс қолғаптарын киіп жүріңіз.

Аэраторды жиналған бас тұтқамен алысқа тасымалдау

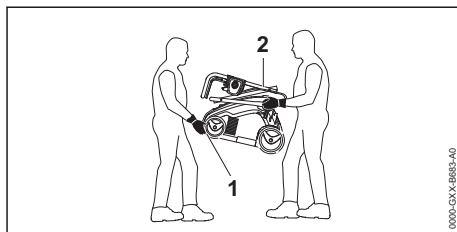

- ▶ Бас тұтқаны жинаңыз.
- ▶ Аэраторды бір адам алдыңғы жағынан екі қолмен тасымалдауға арналған төменгі тұтқасынан (1) ұстап тұруы, ал екінші адам екі қолмен бас тұтқаның төменгі бөлігіндегі (2) бекіткіштерден ұстап тұруы қажет.
- ▶ Аэраторды екі адам көтеріп тасымалдауы тиіс.
- ▶ Төзімді материалдан жасалған жұмыс қолғаптарын киіп жүріңіз.

Аэраторды жалғыз тасымалдау

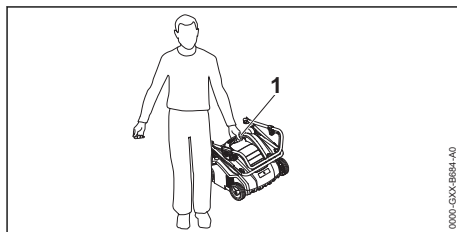

- ▶ Бас тұтқаны жинаңыз.
- ▶ Аэраторды тасымалдауға арналған жоғарғы тұтқасынан (1) ұстап алыңыз.
- ▶ Аэраторды көтеріп тасымалдаңыз.

Аэраторды автомобиль ішінде тасымалдау

- ▶ Аэраторды ол төңкерілмейтіндей және қозғалмайтындей етіп бекітіңіз.

14 Сақтау шарттары

14.1 Аэраторды сақтау

- ▶ Аэраторды өшіріп, ұзартқыш сымның жалғастырғышын аэратордың желілік ашасынан суырып алыңыз.
- ▶ Аэраторды тегіс бетке қойыңыз.
- ▶ Тасымалдау күйін орнатыңыз.
- ▶ Аэраторды төмендегі шарттарға сәйкес сақтаңыз:
 - Аэратор балалардың қолы жете алатын аядан тыс.
 - Аэратор таза және құрғақ.

15 Тазарту

15.1 Аэраторды монтаждау

- ▶ Аэраторды өшіріп, ұзартқыш сымның жалғастырғышын аэратордың желілік ашасынан суырып алыңыз.
- ▶ Аэраторды тегіс бетке қойыңыз.
- ▶ Тасымалдау күйін орнатыңыз.
- ▶ Шөп жинағышты босатыңыз.

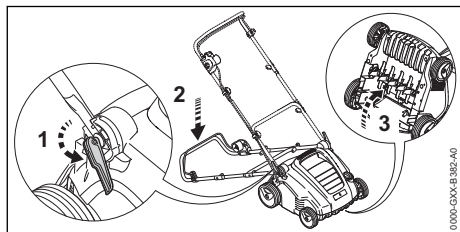

- ▶ Бас тұтқаны ең терең күйіне қойыңыз,  7.1.
- ▶ Сол қолыңызбен бас тұтқаны төмен қарай басып тұрыңыз.
- ▶ Оң қолыңызбен аэраторды тасымалдауға арналған төменгі тұтқасынан ұстап тұрып, артқа қарай жылжытыңыз.

15.2 Аэраторды тазалау

- ▶ Аэраторды өшіріп, ұзартқыш сымның жалғастырғышын аэратордың желілік ашасынан суырып алыңыз.
- ▶ Аэраторды тегіс бетке қойыңыз.
- ▶ Аэраторды ылғалды шүберекпен тазалаңыз.

- ▶ Лақтырманың науасын жұмсақ қылшақпен немесе ылғалды шүберекпен тазалаңыз.
- ▶ Аэратордағы электрлік контактіні жаққышпен немесе жұмсақ қылшақпен тазалаңыз.
- ▶ Желдету ойықтарын жаққышпен тазалаңыз.
- ▶ Аэраторды монтаждаңыз.
- ▶ Білікше айналасындағы аймақты және білікшені жұмсақ қылшақпен немесе ылғалды шүберекпен тазалаңыз.

16 Қызмет көрсету

16.1 Техникалық қызмет көрсету аралығы

Техникалық қызмет көрсету аралығы қоршаған орта шарттарына және жұмыс шарттарына байланысты болады. STIHL төмендегі техникалық қызмет көрсету аралығын ұсынады:

Білікшені әр бесінші рет алмастырғаннан кейін.

- ▶ Білікшенің бекіткіш бұрандаларын STIHL делдалы ауыстыруы тиіс.

Жыл сайын

- ▶ Аэраторды STIHL делдалына техникалық қызмет көрсетуге беріңіз.

16.2 Білікшені бөлшектеу және монтаждау

16.2.1 Білікшені бөлшектеу

- ▶ Аэраторды өшіріп, ұзартқыш сымның жалғастырғышын аэратордың желілік ашасынан суырып алыңыз.
- ▶ Аэраторды монтаждаңыз.

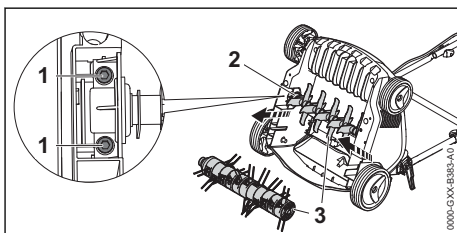

- ▶ Бұрандаларды (1) бұрап шығарыңыз.
- ▶ Ендірілген білікшені (3) ұстағышпен (2) бірге шығарып алыңыз.

16.2.2 Білікшені монтаждау

- ▶ Аэраторды өшіріп, ұзартқыш сымның жалғастырғышын аэратордың желілік ашасынан суырып алыңыз.
- ▶ Аэраторды монтаждаңыз.

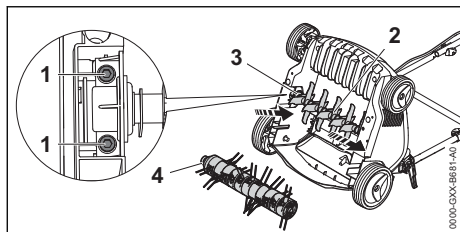

- ▶ Қопсытқыш білікшені (2) немесе тырмалағыш білікшені (4) ұстағышпен (3) бірге бекіткішке енгізіңіз.

- ▶ Бұрандаларды (1) бұрап кіргізіңіз және мықтап тартыңыз.

17 Жөндеу

17.1 Аэраторды жөндеу

Пайдаланушы аэратор мен білікшелерді өз бетінше жөндей алмайды.

- ▶ Егер аэратор немесе білікшелер зақымдалған болса: аэраторды немесе білікшелерді пайдаланбаңыз және STIHL делдалына жолығыңыз.
- ▶ Нұсқау тақтайшалары анық емес немесе зақымдалған болса: нұсқау тақтайшаларын STIHL делдалына алмастыруға беріңіз.

18 Ақаулықтарды кетіру

18.1 Аэратордың ақаулықтарын жою

Ақаулық	Себебі	Шешім	
Аэратор іске қосылғаннан кейін жұмыс істемейді.	Ұзартқыш сымның ашасы немесе жалғастырғышы енгізілмеген.	▶ Ұзартқыш сымның ашасы мен жалғастырғышын енгізіңіз.	
	Сымның қорғаныш ажыратқышы (сақтандырғыш) немесе FI қорғаныш ажыратқышы іске қосылды. Ток тізбегіне артық электр жүктемесі түсті немесе ол ақаулы.	▶ Іске қосылудың себебін анықтап жойыңыз. Сымның қорғаныш ажыратқышын (сақтандырғыш) немесе FI қорғаныш ажыратқышын енгізіңіз. ▶ Бірдей ток тізбегіне жалғанған басқа ток тұтынушыларын өшіріңіз.	
	Розетка сақтандырғышпен жеткіліксіз қорғалған.	▶ Ұзартқыш сымның ашасын тиісінше қорғалған розеткаға жалғаңыз, 19.1.	
	Ұзартқыш сымның көлденең қимасы дұрыс емес.	▶ Көлденең қимасы жеткілікті ұзартқыш сымды пайдаланыңыз, 19.3	
	Ұзартқыш сым тым ұзын.	▶ Дұрыс ұзындықты ұзартқыш сымды пайдаланыңыз, 19.3	
	Қозғалтқыш қатты қызып кетті.	▶ Аэраторды тазалаңыз. ▶ Аэраторды суытыңыз.	
	Аэратор жұмыс барысында өшіп қалады.	Ұзартқыш сымның ашасы немесе жалғастырғышы бұдан былай енгізілмеген.	▶ Ұзартқыш сымның ашасын немесе жалғастырғышын енгізіңіз.
		Сымның қорғаныш ажыратқышы (сақтандырғыш) немесе FI қорғаныш ажыратқышы іске қосылды. Ток тізбегіне артық электр жүктемесі түсті немесе ол ақаулы.	▶ Іске қосылудың себебін анықтап жойыңыз. Сымның қорғаныш ажыратқышын (сақтандырғыш) немесе FI қорғаныш ажыратқышын енгізіңіз. ▶ Бірдей ток тізбегіне жалғанған басқа ток тұтынушыларын өшіріңіз.
		Розетка сақтандырғышпен жеткіліксіз қорғалған.	▶ Ұзартқыш сымның ашасын тиісінше қорғалған розеткаға жалғаңыз, 19.1.
Артық жүктемеден қорғаныс іске қосылды.		▶ Аэраторды тазалаңыз. ▶ Жұмыс тереңдігін азайтыңыз.	

Ақаулық	Сәбәбі	Шешім
		▶ Артық жүктемеден қорғанысты өз орнына қойыңыз.
	Білікше бұғатталды.	▶ Жұмыс тереңдігін азайтыңыз. ▶ Аэраторды тазалаңыз.

19 Техникалық сипаттамалар

19.1 STIHL RLE 240.0 аэраторы

- Номиналды кернеу: фирмалық тақтайшаны қараңыз
- Жиілік: фирмалық тақтайшаны қараңыз
- Тұтынылатын қуат: 1500 Вт
- Салмағы: 16 кг
- Шөп жинағыштың максималды сыйымдылығы: 50 л
- Қармаудың ені: 34 см
- Айналым жиілігі: 4100 мин⁻¹
- Жұмыс тереңдігі: сатысыз, реттеу ауқымы 15 мм
- Электрлік қорғаныс класы: II
- Электрлік қорғаныс дәрежесі: IPX4 (шаңның көп мөлшерінен қорғалған, бірақ шаңға герметикалық емес; кез келген бұрышта шашыранды судан қорғалған)

19.2 Білікшелер

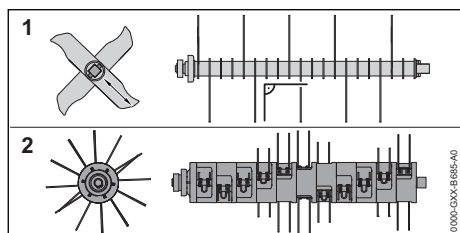

Қосытқыш білікше

- 20 жылжымайтын пышақ

Тырмалағыш білікше

- 11x2 жылжымалы серіппелі тістер

19.3 Ұзартқыш сымдар

Ұзартқыш сым пайдаланылған жағдайда, оның қорғаныш сымы болуы тиіс және оның тарамдары кернеуге және ұзартқыш сымның ұзындығына қарай кемінде мынадай көлденең қимаға ие болуы тиіс:

Фирмалық тақтайшадағы кесімді кернеу 220 В және 240 В аралығында болса:

- Сым ұзындығы 20 м-ге дейін: AWG 15 / 1,5 мм²

- Сым ұзындығы 20 м және 50 м аралығында: AWG 13 / 2,5 мм²

Фирмалық тақтайшадағы кесімді кернеу 100 В және 127 В аралығында болса:

- Сым ұзындығы 10 м-ге дейін: AWG 14 / 2,0 мм²
- Сым ұзындығы 10 м және 30 м аралығында: AWG 12 / 3,5 мм²

19.4 Шуыл және діріл көрсеткіштері

Дыбыстық қысым деңгейіне арналған К мәні 3 dB(A) құрайды. Дыбыстық қуат деңгейіне арналған К мәні 4,7 dB(A) құрайды. Діріл көрсеткішіне арналған К мәні 2,08 м/с² құрайды.

- Дыбыстық қысым деңгейі L_{pA} , EN 50636-2-92 стандарты бойынша есептелген: 79 dB(A)
- Көпіді дыбыстық қуат деңгейі $L_{WA,d}$, 2000/14/EC стандарты бойынша есептелген: 95 dB(A)
- Діріл көрсеткіші a_{hw} , EN 20643, EN 50636-2-92 стандарты бойынша есептелген, бас тұтқа: 5,2 м/с²

Көрсетілген діріл көрсеткіштері заңды сынақ процедурасы бойынша есептелген және электрлік құрылғыларды салыстыру үшін пайдаланылуы мүмкін. Шынайы түрде пайда болатын діріл көрсеткіштері жұмыс әдісіне қарай берілген мәндерден ауытқуы мүмкін. Көрсетілген діріл көрсеткіштері діріл жүктемесін алғаш рет бағалау үшін пайдаланылуы мүмкін. Шынайы діріл жүктемесін бағалау қажет. Бұл ретте электрлік құрылғы өшірулі болатын уақытты және құрылғы қосулы күйде болып, бірақ жүктемесіз жұмыс істейтін уақытты ескеру қажет.

Діріл бойынша 2002/44/EC кәсіпкер директивасы туралы ақпарат www.stihl.com/vib сілтемесі бойынша қолжетімді.

19.5 REACH

REACH дегеніміз химикаттарды тіркеуге, бағалауға және жіберуге арналған ЕҚ қаулысы дегенді білдіреді.

REACH қаулысын орындауға арналған ақпарат төменде келтірілген www.stihl.com/reach көрсетілген.

19.6 Белгіленген қолданыс кезеңі

Толық белгіленген қызмет ету мерзімі 30 жылға дейінгі мерзімді құрайды.

Белгіленген қолданыс кезеңі уақытында, қолдану жөніндегі нұсқаулықтың талаптарына сәйкес тұрақты техникалық қызмет және күтім көрсетіледі.

20 Қосалқы бөлшек (жинақтаушы) және құрал-жабдықтар

20.1 Қосалқы бөлшектер және құрал-жабдықтар

STIHL Бұл нышандар STIHL түпнұсқалы қосалқы бөлшектері мен STIHL түпнұсқалы құрал-жабдықтарын білдіреді.

STIHL компаниясы STIHL түпнұсқалы қосалқы бөлшектері мен STIHL түпнұсқалы құрал-жабдықтарын қолдануды ұсынады.

Нарықты ағымдағы зерттеуге қарамастан, STIHL компаниясы басқа өндірушілердің қосалқы бөлшектері мен керек-жарақтарын, олардың сенімділігін, қауіпсіздігі мен жарамдылығын бағалай алмайды, осыған байланысты STIHL компаниясы оларды пайдалану үшін жауапкершілікті көтермейді.

STIHL түпнұсқалы қосалқы бөлшектері және STIHL түпнұсқалы құрал-жабдықтары STIHL мамандандырылған дилері тарапынан жеткізіледі.

21 Кәдеге жарату

21.1 Аэраторды кәдеге жарату

Кәдеге жарату бойынша ақпаратты STIHL делдалынан алуға болады.

- ▶ Аэраторды, білікшелерді, керек-жарақтар мен орауышты ережелерге сәйкес және қоршаған орта үшін қауіпсіз жолмен кәдеге жаратыңыз.

22 ЕО нормаларына сәйкестік сертификаты

22.1 STIHL RLE 240.0 аэраторы

STIHL Tirol GmbH

0478-670-9810-B

Hans Peter Stihl-Straße 5
6336 Langkampfen

Австрия

төмендегіні толық жауапкершілікпен жариялайды:

- Конструкция: аэратор
- Тұтынылатын қуат: 1500 Вт
- Фабрика таңбасы: STIHL
- Түрі: RLE 240.0
- Сериялық нөмірі: 6291

2000/14/EU, 2006/42/EC, 2011/65/EU және 2014/30/EU директиваларының тиісті талаптарына сәйкес келеді және төмендегі стандарттардың өндірілген күнінде жарамды болған нұсқаларына сәйкес әзірленіп өндірілді: EN 60335-1, EN 50636-2-92, EN 55014-1, EN 55014-2, EN 61000-3-2 және EN 61000-3-3.

Есептелген және кепілді дыбыстық қуат деңгейінің көрсеткіштері 2000/14/EC директивасының V қосымшасына сәйкес анықталды.

- Есептелген дыбыстық қуат деңгейі: 90,1 dB(A)
- Кепілді дыбыстық қуат деңгейі: 95 dB(A)

Техникалық құжаттар STIHL Tirol GmbH компаниясының иелігінде.

Өндірілген жылы мен машина нөмірі аэраторда көрсетілген.

Langkampfen, 02.10.2020

STIHL Tirol GmbH

м.а. 

Matthias Fleischer, Зерттеу және өнімдерді әзірлеу бөлімінің бастығы

м.а. 

Sven Zimmermann, Сапаны бақылау бөлімінің бастығы

22.2 Сәйкестік белгісі

EAC Кеден одағының техникалық нормалары мен талаптарының сақталуын растайтын EAC сертификаттары және сәйкестік туралы өтініштер жөніндегі ақпарат, төменде келтірілген, www.stihl.ru/eac сондай-ақ STIHL

компаниясының кез келген елдегі өкілдігінде қол жетімді, ☎ 23.



Украинаның техникалық нормативтері мен талаптары орындалды.

23 Мекенжайлар

23.1 STIHL штаб-пәтері

ANDREAS STIHL AG & Co. KG
Badstrasse 115
71336, Вайблинген

Германия

23.2 STIHL өншілес кәсіпорындары

РЕСЕЙ ФЕДЕРАЦИЯСЫ

РОССИЙСКАЯ ФЕДЕРАЦИЯ
ООО "АНДРЕАС ШТИЛЬ МАРКЕТИНГ"
наб. Обводного канала, дом 60, литера А,
помещ. 1-Н, офис 200
192007 Санкт-Петербург, Россия
Горячая линия: +7 800 4444 180
Эл. почта: info@stihl.ru

УКРАИНА

ТОВ «Андреас Штіль»
вул. Антонова 10, с. Чайки
08135 Київська обл., Україна
Телефон: +38 044 393-35-30
Факс: +380 044 393-35-70
Гаряча лінія: +38 0800 501 930
E-mail: info@stihl.ua

23.3 STIHL өкілдіктері

БЕЛАРУСЬ

Өкілдік
ANDREAS STIHL AG & Co. KG
К. Цеткин к-сі, 51-11а
220004, Минск қ-сы, Беларусь
Шұғыл желі: +375 17 200 23 76

ҚАЗАҚСТАН

Өкілдік
ANDREAS STIHL AG & Co. KG
Шағабутдинов к-сі, 125А үй, 2-кеңсе
050026, Алматы қ-сы, Қазақстан
Шұғыл желі: +7 727 225 55 17

23.4 STIHL импорттаушылары

РЕСЕЙ ФЕДЕРАЦИЯСЫ

ООО «ШТИЛЬ ЗЮДВЕСТ»
350000, Российская Федерация,

г. Краснодар, ул. Западный обход, д. 36/1

ООО «ФЛАГМАН»

194292, Российская Федерация,
г. Санкт-Петербург, 3-ий Верхний переулоч, д.
16 литер А, помещение 38

ООО «ПРОГРЕСС»

107113, Российская Федерация,
г. Москва, ул. Маленковская, д. 32, стр. 2

ООО «АРНАУ»

236006, Российская Федерация,
г. Калининград, Московский проспект, д. 253,
офис 4

ООО «ИНКОР»

610030, Российская Федерация,
г. Киров, ул. Павла Корчагина, д. 1Б

ООО «ОПТИМА»

620030, Российская Федерация,
г. Екатеринбург, ул. Карьерная д. 2,
Помещение 1

ООО «ТЕХНОТОРГ»

660112, Российская Федерация,
г. Красноярск, ул. Парашютная, д. 15

ООО «ЛЕСОТЕХНИКА»

664540, Российская Федерация,
с. Хомутово, ул. Чапаева, д. 1, оф. 39

УКРАИНА

ТОВ «Андреас Штіль»
вул. Антонова 10, с. Чайки
08135 Київська обл., Україна

БЕЛАРУСЬ

ООО «ПИЛАКОС»
ул. Тимирязева 121/4 офис 6
220020 Минск, Беларусь

УП «Беллесэкспорт»

ул. Скрыганова 6.403
220073 Минск, Беларусь

ҚАЗАҚСТАН

ИП «ВОРОНИНА Д.И.»
пр. Райымбека 312
050005 Алматы, Казахстан

ҚЫРҒЫЗСТАН

ОсОО «Муза»
ул. Киевская 107
720001 Бишкек, Киргизия

АРМЕНИЯ

ООО «ЮНИТУЛЗ»
ул. Г. Парпеци 22
0002 Ереван, Армения

24 Аэраторға арналған қауіпсіздік техникасының нұсқаулары

24.1 Кіріспе

Бұл бөлімде EN 50636-2-92 стандартының ВВ қосымшасында электрлік аэратор үшін тұжырымдалған жалпы қауіпсіздік техникасының нұсқаулары келтірілген.

**Сақтандыру**

- **Аталмыш аэратормен бірге берілген барлық қауіпсіздік техникасының нұсқауларын, жалпы нұсқауларды, суреттер мен техникалық деректерді оқып шығыңыз.** Төмендегі нұсқаулар орындалмаған жағдайда, ток соғу, өрт және/немесе ауыр жарақат алу қаупі туындауы мүмкін. **Барлық қауіпсіздік техникасының нұсқауларын және жалпы нұсқауларды болашақта пайдалану үшін сақтап қойыңыз.**

24.2 Оқыту

- a) Нұсқауларды мұқият оқып шығыңыз, жетектермен және машинаны тиісінше пайдалану әдісімен танысып шығыңыз.
- b) Аталмыш нұсқаулармен таныс емес адамдарға немесе балаларға еш жағдайда машинаны пайдалануға рұқсат бермеңіз. Жергілікті ережелер бойынша пайдаланушының жасына шектеу қойылуы мүмкін.
- c) Пайдаланушы апаттар немесе басқа адамдар не өзіне төнуі мүмкін тәуекелдер үшін жауапты екендігін ескеру керек.

24.3 Дайындық

- a) Машинаны пайдаланған кезде әрдайым құлақ қорғанысын және қорғаныш көзілдірігін киіп жүру керек.
- b) Пайдаланудан бұрын әрдайым жалғағыш және ұзартқыш сымдарда зақым немесе ескіру белгілерінің бар-жоғын тексеру керек. Егер сым пайдалану барысында зақымдалса, оны дереу электр желісінен ажырату керек. **СЫМДЫ ЖЕЛІДЕН АЖЫРАТУДАН БҰРЫН ОҒАН ТИМЕҢІЗ.**

Сымы зақымдалған немесе тозған машинаны пайдаланбаңыз.

- c) Машинаны пайдаланған кезде әрдайым берік аяқ киім мен ұзын шалбар киіп жүріңіз. Машинаны жалаңаш аяқпен немесе жеңіл сандал киіп пайдалануға болмайды. Бос киімді немесе жіптері не жағасы асылып тұрған киімді кюге болмайды.
- d) Машина пайдаланылатын алаңды мұқият тексеріп шығыңыз және машинамен ұсталып қалуы және лақтырылуы мүмкін барлық бөгде заттарды кетіріңіз.
- e) Машинаны тек ұсынылған күйде және берік, тегіс бетте қолданыңыз.
- f) Машинаны қабаттасқан немесе қиыршық тастар төселген беттерде пайдалануға болмайды, ұшқындайтын материалдан жарақат алу қаупі туындауы мүмкін.
- g) Машинаны қоспас бұрын әрдайым барлық бұрандалар, гайкалар, болттар мен басқа да бекіткіштер жақсы бекітілгенін және қорғаныс құрылғылары мен қорғаныш тор жұмыс алаңында бар болғанын тексеру керек. Тозған немесе зақымдалған жапсырмаларды алмастыру қажет.
- h) Жақын арада адамдар, әсіресе балалар, сондай-ақ жануарлар болғанда, машинаны ешқашан пайдалануға болмайды.

24.4 Басқару

- a) Жұмысты күндіз немесе жеткілікті дәрежедегі жасанды жарық болған жағдайда ғана орындаған жөн.
- b) Машинаны ылғалды шөпте пайдалануға болмайды.
- c) Әрдайым жақсы тұрақтылық сақтаңыз, әсіресе еңіс жерлерде.
- d) Жүгірмей жүріңіз.
- e) Машинаны ары-бері емес, еңіс бойымен жүргізіп пайдаланыңыз.
- f) Еңіс жерлерде қозғалыс бағытын өзгерткенде әсіресе сақ болыңыз.
- g) Қопсыту немесе кептіру жұмысын тым шұғыл еңістерде өткізуге болмайды.
- h) Машинаның бағытын өзгертіп жатқан кезде немесе оны өзіңізге қарай тартқан кезде өте абай болыңыз.
- i) Машинаны шөптен басқа беттердің үстінен төңкеру қажет болғанда және машина өңделетін ауданнан және оған қарай жылжығанда тістерді ұстап тұрыңыз.

- j) Қорғаныш құрылғылары немесе қорғаныш торы зақымдалған немесе қорғаныш құрылғылары, мысалы, қалқалар және/немесе шөп жинағыш құрылғылар орнатылмаған машинаны еш жағдайда пайдаланбаңыз.
- k) Қозғалтқышты пайдалану бойынша нұсқауларға сәйкес абайлап іске қосыңыз және аяқ пен тістердің арасындағы қашықтықтың жеткілікті екендігін қадағалаңыз.
- l) Жалғағыш және ұзартқыш сымдарды тістерден алшақ ұстаңыз.
- m Қозғалтқышты іске қосқан кезде машинаны) төңкеруге болмайды, яғни машинаны әрекеттің алдында көтеру керек. Бұл жағдайда оны тек қажеттілікке сәйкес келетін дәрежеге төңкеріңіз және тек пайдаланушыдан қайырылған жағынан көтеріңіз. Машинаны топыраққа қайта қоймас бұрын әрдайым екі қолыңыз жұмыс күйінде болғанына көз жеткізіңіз.
- n) Еш жағдайда машинаны жетек жұмыс істеп тұрғанда тасымалдамаңыз.
- o) Ешқашан айналмалы бөліктердің үстіне немесе астына қол не аяқты салмаңыз. Лақтырманың тесігінен әрқашан алшақ тұрыңыз.
- p) Қозғалтқышты өшіріп, ашаны розеткадан суырып алыңыз. Төмендегі жағдайларда барлық жылжымалы бөлшектер толықтай тоқтап қалғанына көз жеткізіңіз:
- машинаны әр қалдырған кезде;
 - бұғатталған жерлерді кетіру немесе лақтырманың науасындағы кептелістерді кетіру алдында;
 - машинаны тексермес, тазаламас немесе машинамен жұмыстар өткізбес бұрын;
 - бөгде заттармен жанасқаннан кейін. Машинада зақымдардың бар-жоғын тексеріп шығыңыз және оны қайта іске қоспас бұрын және машинамен жұмыс істемес бұрын қажетті күтім көрсетіңіз. машина өдеттегіден қатты дірілдей бастаса, оны дереу кетеру қажет болады,
 - зақымдарды іздеңіз;
 - зақымдалған бөліктерге қажетті жөндеу жұмыстарын өткізіңіз;
 - босаған бөліктерді іздеңіз және оларды мықтап тартыңыз.

24.5 Күтім көрсету және сақтау

- a) Барлық гайкалар, болттар мен бурандалар берік тартылғанына және машина қауіпсіз жұмыс күйінде болғанына көз жеткізіңіз.
- b) Шөп жинағышта тозған немесе жұмыс қабілетінен айырылған жерлердің бар-жоғын жиі тексеріп тұрыңыз.
- c) Қауіпсіздік тұрғысынан тозған немесе зақымдалған бөліктерді ауыстырыңыз.
- d) Бірнеше тісті қондырғысы бар машиналарда бір тісті қондырғының қозғалуы қалған тісті қондырғылардың айналуына әкелуі мүмкін екендігін ескеріңіз.
- e) Машинаны реттеген кезде жылжымалы тісті қондырғылар мен машинаның қозғалыссыз тұрған бөліктерінің арасында саусағыңыздың қысылып қалмағанын қадағалаңыз.
- f) Машинаны ұзақ уақытқа сақтауға қоймас бұрын қозғалтқышты суытыңыз.
- g) Тісті қондырғыларға күтім көрсетпес бұрын, жетек өшірілген кезде, тісті қондырғылар қозғала бастай алатындығын ескеріңіз.
- h) Қауіпсіздік тұрғысынан тозған немесе зақымдалған бөліктерді ауыстырыңыз. Тек қана түпнұсқа қосалқы бөлшектер мен керек-жарақтарды қолданыңыз.
- i) Машинаны күтім көрсету, тексеру, сақтау немесе керек-жарақты алмастыру үшін тоқтатқан кезде жетекті өшіру, машинаны желіден ажырату және барлық жылжымалы бөлшектер толықтай тоқтағанына көз жеткізу керек. Машинаны тексеру, реттеу және т.с.с. жұмыстарды өткізбес бұрын суытыңыз. Машинаны мұқият қолданыңыз және таза күйде ұстаңыз.
- j) Машинаны балалардың қолы жетпейтін жерде сақтаңыз.

24.6 Ұсыныс

Машинаны жылыстау тогы 30 мА шамасынан аспайтын жылыстау тогынан қорғаныс құрылғысы (RCD) арқылы пайдалану керек.

Πίνακας περιεχομένων

1	Πρόλογος.....	147
2	Πληροφορίες σχετικά με αυτό το εγχειρίδιο οδηγιών.....	147
3	Περιεχόμενα.....	148
4	Προφυλάξεις ασφαλείας.....	148

5	Προετοιμασία εξαερωτήρα χλοοτάπητα για χρήση.....	154
6	Συναρμολόγηση εξαερωτήρα χλοοτάπητα.....	154
7	Ρύθμιση του εξαερωτήρα χλοοτάπητα για τον χρήστη.....	155
8	Ηλεκτρική σύνδεση εξαερωτήρα χλοοτάπητα.....	156
9	Θέση του εξαερωτήρα χλοοτάπητα εντός κι εκτός λειτουργίας.....	156
10	Έλεγχος εξαερωτήρα χλοοτάπητα.....	157
11	Εργασία με τον εξαερωτήρα χλοοτάπητα.....	157
12	Μετά την εργασία.....	159
13	Μεταφορά.....	159
14	Φύλαξη.....	160
15	Καθάρισμα.....	160
16	Συντήρηση.....	160
17	Επισκευή.....	161
18	Αντιμετώπιση βλαβών.....	161
19	Τεχνικά χαρακτηριστικά.....	162
20	Ανταλλακτικά και παρελκόμενα.....	163
21	Απόρριψη.....	163
22	Δήλωση συμμόρφωσης ΕΕ.....	163
23	Τεχνικές υποδείξεις ασφαλείας για εξαερωτήρες χλοοτάπητα.....	164

1 Πρόλογος

Αγαπητέ πελάτη,

Ευχαριστούμε που επιλέξατε την STIHL για την αγορά σας. Στόχος μας είναι να σχεδιάζουμε και να κατασκευάζουμε προϊόντα κορυφαίας ποιότητας, που ανταποκρίνονται στις ανάγκες των πελατών μας. Έτσι δημιουργούμε προϊόντα με υψηλή αξιοπιστία, ακόμα και κάτω από ακραίες συνθήκες χρήσης.

Παράλληλα, η STIHL παρέχει σέρβις κορυφαίας ποιότητας. Οι πιστοποιημένοι αντιπρόσωποί μας μπορούν να σας προσφέρουν έγκυρες συμβουλές, εκπαίδευση και πλήρη τεχνική υποστήριξη.

Η STIHL δηλώνει ρητά την προσήλωσή της στη βιώσιμη και υπεύθυνη χρήση των φυσικών πόρων. Οι παρούσες οδηγίες χρήσης θα σας βοηθήσουν να χρησιμοποιήσετε το προϊόν STIHL σας για πολλά χρόνια με ασφάλεια και με σεβασμό στο περιβάλλον.

Σας ευχαριστούμε για την εμπιστοσύνη και ευχόμαστε η χρήση των προϊόντων STIHL να είναι για εσάς μια ευχάριστη εμπειρία.



Δρ Nikolas Stihl

ΣΗΜΑΝΤΙΚΟ! ΔΙΑΒΑΣΤΕ ΤΟ ΕΓΧΕΙΡΙΔΙΟ ΑΥΤΟ ΠΡΙΝ ΑΠΟ ΤΗ ΧΡΗΣΗ ΚΑΙ ΦΥΛΑΞΤΕ ΤΟ.

2 Πληροφορίες σχετικά με αυτό το εγχειρίδιο οδηγιών

2.1 Ισχύοντα έγγραφα

Ισχύουν οι τοπικοί κανόνες ασφαλείας.

2.2 Χρήση προειδοποιητικών συμβόλων στο κείμενο



ΚΙΝΔΥΝΟΣ

- Το σύμβολο αυτό χρησιμοποιείται για την επισήμανση κινδύνων που οδηγούν σε σοβαρό τραυματισμό ή θάνατο.
 - ▶ Τα μέτρα που περιγράφονται μπορούν να αποτρέψουν σοβαρούς τραυματισμούς και θανατηφόρα ατυχήματα.



ΠΡΟΕΙΔΟΠΟΙΗΣΗ

- Το σύμβολο αυτό χρησιμοποιείται για την επισήμανση κινδύνων που **μπορεί** να οδηγήσουν σε σοβαρό τραυματισμό ή θάνατο.
 - ▶ Τα μέτρα που περιγράφονται μπορούν να αποτρέψουν σοβαρούς τραυματισμούς και θανατηφόρα ατυχήματα.

ΣΗΜΕΙΩΣΗ

- Το σύμβολο αυτό χρησιμοποιείται για την επισήμανση κινδύνων που μπορούν να προκαλέσουν υλικές ζημιές.
 - ▶ Τα μέτρα που περιγράφονται μπορούν να αποτρέψουν υλικές ζημιές.

2.3 Παραπομπή σε κείμενο



Το σύμβολο αυτό παραπέμπει σε ένα κεφάλαιο αυτού του εγχειριδίου οδηγιών.

3 Περιεχόμενα

3.1 Εξαερωτήρας χλοοτάπητα

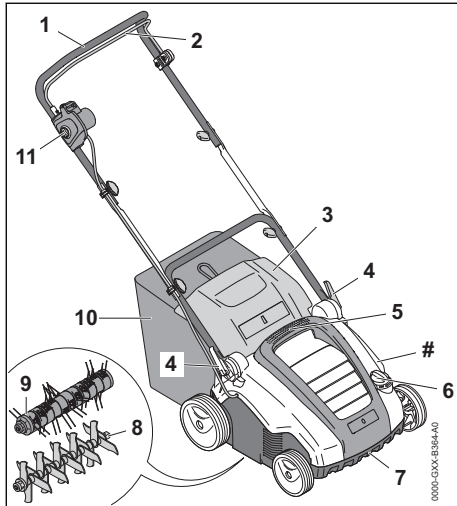

1 Τιμόνι

Το τιμόνι χρησιμεύει στο κράτημα, την οδήγηση και τη μεταφορά του εξαερωτήρα χλοοτάπητα.

2 Μπάρα ενεργοποίησης

Η μπάρα ενεργοποίησης, μαζί με το κουμπί ασφάλισης, θέτει τον τοποθετημένο κύλινδρο εντός και εκτός λειτουργίας.

3 Στόμιο εξαγωγής

Το στόμιο εξαγωγής κλείνει τον αγωγό εξαγωγής.

4 Ταχυτανυστήρες

Οι ταχυτανυστήρες χρησιμεύουν στη ρύθμιση και την αναδίπλωση του τιμονιού.

5 Επάνω λαβή μεταφοράς

Η επάνω λαβή μεταφοράς χρησιμεύει στη μεταφορά του εξαερωτήρα χλοοτάπητα.

6 Ροζέτα

Η ροζέτα χρησιμεύει στη ρύθμιση του βάθους εργασίας.

7 Κάτω λαβή μεταφοράς

Η κάτω λαβή μεταφοράς χρησιμεύει στη μεταφορά και τοποθέτηση του εξαερωτήρα χλοοτάπητα σε όρθια θέση.

8 Κύλινδρος εξαέρωσης

Ο κύλινδρος εξαέρωσης χρησιμεύει στην εξαέρωση του χλοοτάπητα.

9 Κύλινδρος σβαρνίσματος

Ο κύλινδρος σβαρνίσματος χρησιμεύει στο σβαρνίσμα του χλοοτάπητα.

10 Χορτοσυλλέκτης

Το υλικό που αποκόπεται από τον χλοοτάπητα συλλέγεται στον χορτοσυλλέκτη.

11 Κουμπί ασφάλισης

Το κουμπί ασφάλισης, μαζί με την μπάρα ενεργοποίησης, θέτει τον εξαερωτήρα χλοοτάπητα εντός και εκτός λειτουργίας.

Πινακίδα ισχύος με αριθμό εργαλείου

3.2 Σύμβολα

Τα σύμβολα μπορεί να είναι τοποθετημένα στον εξαερωτήρα χλοοτάπητα κι έχουν την εξής σημασία:

 Το προϊόν δεν πρέπει να απορρίπτεται στα οικιακά απορρίμματα.

 Ενεργοποιήστε τον εξαερωτήρα χλοοτάπητα.

4 Προφυλάξεις ασφαλείας

4.1 Προειδοποιητικά σύμβολα

Τα προειδοποιητικά σύμβολα στον εξαερωτήρα χλοοτάπητα έχουν την εξής σημασία:



Προσέξτε όλες τις υποδείξεις ασφαλείας και τα μέτρα που πρέπει να ληφθούν.



Διαβάστε, κατανοήστε και φυλάξτε τις οδηγίες χρήσης.



Προσέξτε τις υποδείξεις ασφαλείας για τα εκσφενδονιζόμενα αντικείμενα και τα μέτρα που πρέπει να ληφθούν.



Τηρείτε απόσταση ασφαλείας.



Μην αγγίζετε τον περιστρεφόμενο κύλινδρο.



Εάν το καλώδιο σύνδεσης ή το καλώδιο προέκτασης έχουν υποστεί ζημιά: Αποσυνδέστε το φως από την πρίζα. Προσέξτε όλες τις υποδείξεις ασφαλείας για τον καθαρισμό, τη συντήρηση και την επισκευή.



Προσέξτε τις υποδείξεις ασφαλείας για την ηλεκτρική σύνδεση και τα μέτρα που πρέπει να ληφθούν.



Προσέξτε τις υποδείξεις ασφαλείας για την ηλεκτρική σύνδεση και τα μέτρα που πρέπει να ληφθούν.



Προστατεύετε τον εξεραρωτήρα χλοοτάπητα από βροχή και υγρασία.



Φοράτε προστατευτικά γυαλιά.

4.2 Προβλεπόμενη χρήση

Ο εξεραρωτήρας χλοοτάπητα STIHL RLE 240

μπορεί να χρησιμοποιηθεί στις εξής εφαρμογές:

- με τον κύλινδρο εξαέρωσης: εξαέρωση της επιφάνειας χόρτου
- με τον κύλινδρο σβαρνίσματος: σβαρνίσμα της επιφάνειας χόρτου

Ο εξεραρωτήρας χλοοτάπητα δεν επιτρέπεται να χρησιμοποιηθεί στη βροχή.

▲ ΠΡΟΕΙΔΟΠΟΙΗΣΗ

- Εάν ο εξεραρωτήρας χλοοτάπητα δεν χρησιμοποιηθεί με τον προβλεπόμενο τρόπο, ενδέχεται να προκληθούν σοβαροί ή θανάσιμοι τραυματισμοί και υλικές ζημιές.
 - ▶ Χρησιμοποιήστε τον εξεραρωτήρα χλοοτάπητα με ένα καλώδιο προέκτασης.
 - ▶ Χρησιμοποιήστε τον εξεραρωτήρα χλοοτάπητα με τον τρόπο που περιγράφεται στις παρούσες οδηγίες χρήσης.

4.3 Απαιτήσεις από τον χρήστη

▲ ΠΡΟΕΙΔΟΠΟΙΗΣΗ

- Οι χρήστες που δεν έχουν ενημερωθεί για τη χρήση δεν μπορούν να αντιληφθούν ή να εκτιμήσουν τους κινδύνους που απορρέουν από τον εξεραρωτήρα χλοοτάπητα. Ο χρήστης και άλλα άτομα μπορεί να τραυματιστούν σοβαρά ή θανάσιμα.



▶ Διαβάστε, κατανοήστε και φυλάξτε τις οδηγίες χρήσης.

- ▶ Εάν ο εξεραρωτήρας χλοοτάπητα παραδοθεί σε άλλο άτομο: Παραδώστε μαζί και τις οδηγίες χρήσης.
- ▶ Βεβαιωθείτε ότι ο χρήστης πληροί τις εξής προϋποθέσεις:
 - Ο χρήστης είναι ξεκούραστος.

- Ο χρήστης έχει τις σωματικές, πνευματικές και αισθητηριακές ικανότητες να χρησιμοποιήσει τον εξεραρωτήρα χλοοτάπητα και να εργαστεί με αυτό. Εάν ο χρήστης έχει περιορισμένες σωματικές, πνευματικές ή αισθητηριακές ικανότητες, τότε επιτρέπεται να εργαστεί μόνο υπό την επίβλεψη ενός αρμόδιου ατόμου.
- Ο χρήστης μπορεί να αντιληφθεί και να αξιολογήσει τους κινδύνους που απορρέουν από τον εξεραρωτήρα χλοοτάπητα.
- Ο χρήστης συνειδητοποιεί ότι είναι υπεύθυνος για ατυχήματα και ζημιές.
- Ο χρήστης είναι ενήλικας ή ο χρήστης εκπαιδευεται επαγγελματικά υπό επίβλεψη, σύμφωνα με τους εθνικούς κανονισμούς.
- Ο χρήστης έχει λάβει ενημέρωση από έναν εμπορικό αντιπρόσωπο STIHL ή άλλο εξειδικευμένο άτομο, προτού εργαστεί για πρώτη φορά με τον εξεραρωτήρα χλοοτάπητα.
- Ο χρήστης δεν βρίσκεται υπό την επίδραση οινοπνεύματος, φαρμάκων ή ναρκωτικών ουσιών.
 - ▶ Εάν υπάρχουν ασάφειες: Επικοινωνήστε με έναν εμπορικό αντιπρόσωπο STIHL.

4.4 Ενδυμασία και εξοπλισμός

▲ ΠΡΟΕΙΔΟΠΟΙΗΣΗ

- Κατά τη διάρκεια της εργασίας ενδέχεται να εκσφενδονιστούν αντικείμενα προς τα επάνω με μεγάλη ταχύτητα. Ο χρήστης μπορεί να τραυματιστεί.
 - ▶ Φορέστε γυαλιά προστασίας που εφαρμόζουν καλά. Στο εμπόριο διατίθενται κατάλληλα γυαλιά προστασίας που συμμορφώνονται με το πρότυπο EN 166 ή τους εθνικούς κανονισμούς και φέρουν την αντίστοιχη σήμανση.
- ▶ Φορέστε ένα μακρύ παντελόνι από ανθεκτικό υλικό.
- Κατά τη διάρκεια της εργασίας μπορεί να αναδευτεί σκόνη. Η εισπνοή σκόνης μπορεί να βλάψει την υγεία και να προκαλέσει αλλεργικές αντιδράσεις.
 - ▶ Εάν αναδευτεί σκόνη: Φορέστε μια μάσκα προστασίας της αναπνοής.
- Ο ακατάλληλος ρουχισμός μπορεί να παγιδευτεί σε ξύλα, κλαδιά ή στον εξεραρωτήρα χλοοτάπητα. Οι χρήστες χωρίς κατάλληλο ρουχισμό μπορεί να τραυματιστούν σοβαρά.
 - ▶ Φορέστε στενά ρούχα.
 - ▶ Βγάλτε τα μαντήλια και τα κοσμήματα.



- Κατά τη διάρκεια του καθαρισμού, της συντήρησης ή της μεταφοράς, ο χρήστης μπορεί να έρθει σε επαφή με τον κύλινδρο. Ο χρήστης μπορεί να τραυματιστεί.
 - ▶ Φορέστε γάντια εργασίας από ανθεκτικό υλικό.
- Εάν ο χρήστης φορά ακατάλληλα υποδήματα, μπορεί να γλιστρήσει. Ο χρήστης μπορεί να τραυματιστεί.
 - ▶ Φορέστε κλειστά, σταθερά υποδήματα με αντιολισθητικές σόλες.

4.5 Περιοχή εργασίας και περιβάλλον

▲ ΠΡΟΕΙΔΟΠΟΙΗΣΗ

- Τα άτομα που δεν συμμετέχουν στις εργασίες, τα παιδιά και τα ζώα δεν μπορούν να αντιληφθούν και να εκτιμήσουν τους κινδύνους που απορρέουν από τον εξεαρωτήρα χλοοτάπτητα και τα εκσφενδονιζόμενα αντικείμενα. Τα άτομα που δεν συμμετέχουν στις εργασίες, τα παιδιά και τα ζώα μπορεί να τραυματιστούν σοβαρά και να προκληθούν υλικές ζημιές.



▶ Κρατήστε μακριά από την επικίνδυνη περιοχή τα άτομα που δεν συμμετέχουν στις εργασίες, τα παιδιά και τα ζώα.

- ▶ Κρατάτε απόσταση από αντικείμενα.
- ▶ Μην αφήνετε χωρίς επίτηρηση τον εξεαρωτήρα χλοοτάπτητα.
- ▶ Βεβαιωθείτε, ότι τα παιδιά δεν θα παίζουν με τον εξεαρωτήρα χλοοτάπτητα.
- Ο εξεαρωτήρας χλοοτάπτητα δεν είναι αδιάβροχος. Εάν χρησιμοποιηθεί σε βροχή ή σε υγρό περιβάλλον, υπάρχει κίνδυνος ηλεκτροπληξίας. Ο χρήστης μπορεί να τραυματιστεί σοβαρά ή θανάσιμα και ο εξεαρωτήρας χλοοτάπτητα μπορεί να υποστεί ζημιά.



▶ Μην εργάζεστε στη βροχή και σε υγρό περιβάλλον.

- Τα ηλεκτρικά εξαρτήματα του εξεαρωτήρα χλοοτάπτητα μπορεί να δημιουργήσουν σπινθήρες. Οι σπινθήρες μπορεί να προκαλέσουν πυρκαγιές και εκρήξεις σε περιβάλλον όπου υπάρχει κίνδυνος ανάφλεξης ή έκρηξης. Μπορεί να προκληθούν σοβαροί ή θανάσιμοι τραυματισμοί και υλικές ζημιές.
 - ▶ Μην εργάζεστε σε περιβάλλον όπου υπάρχει κίνδυνος ανάφλεξης ή έκρηξης.
- Στο καλώδιο προέκτασης μπορεί να σκοντάψουν άτομα. Μπορεί να τραυματιστούν άτομα και να προκληθούν ζημιές στον εξεαρωτήρα χλοοτάπτητα.

- ▶ Τοποθετείτε το καλώδιο προέκτασης χαμηλά στο έδαφος και σε ορατό σημείο.

4.6 Ασφαλής κατάσταση

4.6.1 Εξαερωτήρας χλοοτάπτητα

Ο εξαερωτήρας χλοοτάπτητα βρίσκεται σε ασφαλή κατάσταση όταν πληρούνται οι εξής προϋποθέσεις:

- Ο εξαερωτήρας χλοοτάπτητα δεν έχει υποστεί ζημιές.
- Το καλώδιο προέκτασης και το φινι δεν παρουσιάζουν ζημιές.
- Ο εξαερωτήρας χλοοτάπτητα είναι καθαρός και στεγνός.
- Τα χειριστήρια λειτουργούν και δεν έχουν τροποποιηθεί.
- Εάν πρόκειται να συλλεχθεί στον χορτοσυλλέκτη το υλικό που θα αποκοπεί από τον χλοοτάπτητα: Ο χορτοσυλλέκτης είναι σωστά κρεμασμένος.
- Εάν πρόκειται να εξαχθεί από το πίσω μέρος το υλικό που θα αποκοπεί από τον χλοοτάπτητα: Ο χορτοσυλλέκτης έχει αφαιρεθεί και το στόμιο εξαγωγής είναι κλειστό.
- Ο κύλινδρος είναι σωστά τοποθετημένος.
- Έχει τοποθετηθεί γνήσιος πρόσθετος εξοπλισμός STIHL για αυτόν τον εξαερωτήρα χλοοτάπτητα.
- Ο πρόσθετος εξοπλισμός είναι σωστά τοποθετημένος.

▲ ΠΡΟΕΙΔΟΠΟΙΗΣΗ

- Τα εξαρτήματα δεν μπορούν να λειτουργήσουν πλέον σωστά όταν δεν βρίσκονται σε ασφαλή κατάσταση, ενώ ενδέχεται να τεθούν εκτός λειτουργίας και οι διατάξεις ασφαλείας. Μπορεί να προκληθούν σοβαροί ή θανάσιμοι τραυματισμοί.
 - ▶ Εργάζεστε μόνο με τον εξεαρωτήρα χλοοτάπτητα όταν αυτός δεν έχει υποστεί ζημιά.
 - ▶ Εργάζεστε μόνον όταν το καλώδιο προέκτασης και το φινι δεν φέρουν ζημιές.
 - ▶ Εάν ο εξεαρωτήρας χλοοτάπτητα είναι λερωμένος: Καθαρίστε τον εξεαρωτήρα χλοοτάπτητα.
 - ▶ Εάν ο εξεαρωτήρας χλοοτάπτητα είναι βρεγμένος: Στεγνώστε τον εξεαρωτήρα χλοοτάπτητα.
 - ▶ Μην τροποποιείτε τον εξεαρωτήρα χλοοτάπτητα.
 - ▶ Εάν τα χειριστήρια δεν λειτουργούν: Μην εργάζεστε με τον εξεαρωτήρα χλοοτάπτητα.
 - ▶ Εάν πρόκειται να συλλεχθεί στον χορτοσυλλέκτη το υλικό που θα αποκοπεί από τον χλοοτάπτητα: Κρεμάστε τον χορτοσυλλέκτη

με τον τρόπο που περιγράφεται στις παρούσες οδηγίες χρήσης.

- ▶ Τοποθετήστε γνήσιο πρόσθετο εξοπλισμό STIHL για αυτόν τον εξεραωτήρα χλοοτάπητα.
- ▶ Τοποθετήστε τον κύλινδρο με τον τρόπο που περιγράφεται στις παρούσες οδηγίες χρήσης.
- ▶ Τοποθετείτε τον πρόσθετο εξοπλισμό με τον τρόπο που περιγράφεται στις παρούσες οδηγίες χρήσης ή στις οδηγίες χρήσης του πρόσθετου εξοπλισμού.
- ▶ Μην εισάγετε αντικείμενα στα ανοίγματα του εξεραωτήρα χλοοτάπητα.
- ▶ Αντικαταστήστε τις φθαρμένες ή ελαττωματικές πινακίδες υποδείξεων.
- ▶ Εάν υπάρχουν ασάφειες: Επικοινωνήστε με έναν εμπορικό αντιπρόσωπο της STIHL.

4.6.2 Κύλινδρος

Ο κύλινδρος εξαέρωσης και ο κύλινδρος σβαρνίσματος βρίσκονται σε ασφαλή κατάσταση όταν πληρούνται οι εξής προϋποθέσεις:

- Ο άξονας, το μαχαίρι, τα ελάσματα και τα εξαρτήματα τοποθέτησης δεν φέρουν ζημιές.
- Ο άξονας, το μαχαίρι και τα ελάσματα δεν έχουν στραβώσει.
- Ο κύλινδρος είναι σωστά τοποθετημένος.
- Το μαχαίρι και τα ελάσματα δεν έχουν γρέζια.
- Δεν έχει ξεπεραστεί το ελάχιστο μήκος των μαχαριών,  19.2.

▲ ΠΡΟΕΙΔΟΠΟΙΗΣΗ



- Σε μη ασφαλή κατάσταση ενδέχεται να λυθούν και να εκσφενδονιστούν μέρη των μαχαριών και των ελασμάτων. Μπορεί να προκληθούν σοβαροί τραυματισμοί
 - ▶ Εργάζεστε μόνον με μαχαίρια, ελάσματα και εξαρτήματα τοποθέτησης που δεν φέρουν ζημιές.
 - ▶ Εάν έχει ξεπεραστεί το ελάχιστο μήκος των μαχαριών: αντικαταστήστε τον κύλινδρο εξαέρωσης.
 - ▶ Εάν υπάρχουν ασάφειες: Επικοινωνήστε με έναν εμπορικό αντιπρόσωπο STIHL.

4.7 Ηλεκτρική σύνδεση

Η επαφή με ηλεκτροφόρα εξαρτήματα μπορεί να προκληθεί από τις παρακάτω αιτίες:

- Το καλώδιο προέκτασης παρουσιάζει ζημιές.
- Το φως του καλωδίου προέκτασης παρουσιάζει ζημιές.
- Η πρίζα δεν είναι σωστά εγκατεστημένη.

▲ ΚΙΝΔΥΝΟΣ

- Η επαφή με ηλεκτροφόρα εξαρτήματα μπορεί να οδηγήσει σε ηλεκτροπληξία. Ο χρήστης μπορεί να τραυματιστεί σοβαρά ή θανάσιμα.
 - ▶ Βεβαιωθείτε ότι το καλώδιο προέκτασης και το φως δεν παρουσιάζουν ζημιές.
-  Εάν το καλώδιο προέκτασης παρουσιάζει ζημιές:
 - ▶ Μην αγγίζετε το φθαρμένο σημείο.
 - ▶ Τραβήξτε το φως από την πρίζα.
- ▶ Πιάνετε το καλώδιο προέκτασης και το φως μόνο με στεγνά χέρια.
- ▶ Συνδέστε το φως του καλωδίου προέκτασης σε μία σωστά εγκατεστημένη πρίζα σούκο που προστατεύεται από κατάλληλη ασφάλεια.
- ▶ Συνδέστε τον εξεραωτήρα χλοοτάπητα μέσω ενός διακόπτη διαφυγής ρεύματος (30 mA, 30 ms).
- Ένα φθαρμένο ή ακατάλληλο καλώδιο προέκτασης μπορεί να οδηγήσει σε ηλεκτροπληξία. Μπορεί να προκληθούν σοβαροί ή θανάσιμοι τραυματισμοί.
 - ▶ Χρησιμοποιείτε ένα καλώδιο προέκτασης με τη σωστή διατομή καλωδίου,  19.3.
 - ▶ Χρησιμοποιείτε ένα καλώδιο προέκτασης που προστατεύεται από σταγόνες νερού και είναι εγκατεστημένο για χρήση σε εξωτερικούς χώρους.

▲ ΠΡΟΕΙΔΟΠΟΙΗΣΗ

- Η λανθασμένη τάση ή συχνότητα δικτύου κατά τη διάρκεια εργασίας μπορεί να οδηγήσει σε υπερβολική τάση στον εξεραωτήρα χλοοτάπητα. Ο εξεραωτήρας χλοοτάπητα μπορεί να υποστεί ζημιές.
 - ▶ Βεβαιωθείτε ότι η τάση και η συχνότητα του ηλεκτρικού δικτύου συμφωνούν με τα στοιχεία που αναγράφονται στην πινακίδα ισχύος του εξεραωτήρα χλοοτάπητα.
- Εάν συνδεθούν περισσότερα ηλεκτρικά εργαλεία σε ένα πολύπριζο ενδέχεται να προκληθεί υπερφόρτωση των ηλεκτρικών εξαρτημάτων κατά την εργασία. Τα ηλεκτρικά εξαρτήματα μπορεί να ζεσταθούν και να προκαλέσουν ανάφλεξη. Μπορεί να προκληθούν σοβαροί ή θανάσιμοι τραυματισμοί και υλικές ζημιές.
 - ▶ Συνδέστε τον εξεραωτήρα χλοοτάπητα σε ξεχωριστή πρίζα.
 - ▶ Μη συνδέετε τον εξεραωτήρα χλοοτάπητα σε πολύπριζα.
- Ένα λάθος τοποθετημένο καλώδιο προέκτασης μπορεί να υποστεί ζημιές ενώ μπορούν να σκοτάνισουν άτομα σε αυτό. Μπορεί να τραυ-

ματιστούν άτομα και να προκληθούν ζημιές στο καλώδιο προέκτασης.

- ▶ Τοποθετήστε το καλώδιο προέκτασης με τέτοιο τρόπο ώστε να μην μπορεί να το αγγίξει ο εξαιρωτήρας χλοοτάπητα.
- ▶ Τοποθετήστε το καλώδιο προέκτασης και σημαδέψτε το με τέτοιο τρόπο και ώστε να μην μπορούν να σκοντάψουν άτομα σε αυτό.
- ▶ Τοποθετήστε το καλώδιο προέκτασης με τέτοιο τρόπο ώστε να μην μπορεί να τανυθεί ή να μπερδευτεί.
- ▶ Τοποθετήστε το καλώδιο προέκτασης με τέτοιο τρόπο ώστε να μην μπορεί υποστεί ζημιά, να τσακιστεί, να συνθλιβεί ή να τριφτεί κάτω.
- ▶ Προστατέψτε το καλώδιο προέκτασης από τη θερμότητα, τα λάδια και τα χημικά.
- ▶ Τοποθετείτε το καλώδιο προέκτασης επάνω σε στεγνή επιφάνεια.
- Κατά τη διάρκεια εργασίας, το καλώδιο προέκτασης θερμαίνεται. Εάν η θερμότητα δεν μπορεί να απομακρυνθεί, ενδέχεται να προκληθεί πυρκαγιά.
 - ▶ Εάν χρησιμοποιείτε μοπομπίνα καλωδίου: Ξετυλίξτε τελείως την μοπομπίνα καλωδίου.

4.8 Εργασία

▲ ΠΡΟΕΙΔΟΠΟΙΗΣΗ

- Σε ορισμένες περιπτώσεις, ο χρήστης δεν μπορεί να εργαστεί συγκεντρωμένος. Ο χρήστης μπορεί να σκοντάψει, να πέσει και να τραυματιστεί σοβαρά.
 - ▶ Εργάζεστε ήρεμα και προσεκτικά.
 - ▶ Εάν οι συνθήκες φωτισμού και ορατότητας είναι κακές: Μην εργάζεστε με τον εξαιρωτήρα χλοοτάπητα.
 - ▶ Χειρίζεστε μόνοι σας τον εξαιρωτήρα χλοοτάπητα.
 - ▶ Προσέχετε για εμπόδια.
 - ▶ Μην ανατρέπετε τον εξαιρωτήρα χλοοτάπητα.
 - ▶ Εργάζεστε σε όρθια στάση στο έδαφος και διατηρήστε την ισορροπία σας.
 - ▶ Εάν εμφανιστούν σημάδια κόπωσης: Κάντε ένα διάλειμμα.
 - ▶ Εάν εξαιρώνετε ή σβαρνίζετε σε πλαγιά: Εξαιρώνετε ή σβαρνίζετε πάντοτε κάθετα προς την κλίση.
 - ▶ Μην εξαιρώνετε ή σβαρνίζετε ποτέ σε απότομες πλαγιές.
- Ο χρήστης μπορεί να κοπεί από τον περιστρεφόμενο κύλινδρο. Ο χρήστης μπορεί να τραυματιστεί σοβαρά.



▶ Μην αγγίζετε τον περιστρεφόμενο κύλινδρο.

- Εάν ο κύλινδρος μπλοκαριστεί από κάποιο αντικείμενο: Απενεργοποιήστε τον εξαιρωτήρα χλοοτάπητα και τραβήξτε την υποδοχή του καλωδίου προέκτασης από το φιντ του εξαιρωτήρα χλοοτάπητα. Μετά απομακρύνετε το αντικείμενο.
- Εάν ο εξαιρωτήρας χλοοτάπητα παρουσιάζει ασυνήθιστη συμπεριφορά κατά τη διάρκεια εργασίας, ενδέχεται να βρίσκεται σε μη ασφαλή κατάσταση. Μπορεί να προκληθούν σοβαροί τραυματισμοί και υλικές ζημιές.
 - ▶ Τερματίστε την εργασία, απενεργοποιήστε τον εξαιρωτήρα χλοοτάπητα, τραβήξτε την υποδοχή του καλωδίου προέκτασης από το φιντ του εξαιρωτήρα χλοοτάπητα και αναζητήστε έναν εμπροχικό αντιπρόσωπο STIHL.
- Κατά τη διάρκεια εργασίας μπορεί να παρατηρηθούν κραδασμοί από τον εξαιρωτήρα χλοοτάπητα.
 - ▶ Φοράτε γάντια.
 - ▶ Κάντε διαλείμματα.
 - ▶ Εάν παρουσιαστούν διαταραχές του κυκλοφορικού συστήματος: αναζητήστε έναν γιατρό.
- Εάν κατά τη διάρκεια εργασίας ο κύλινδρος έρθει σε επαφή με ξένο αντικείμενο, μπορεί αυτό ή μέρος αυτού να εκσφενδονιστούν με μεγάλη ταχύτητα. Μπορεί να προκληθούν τραυματισμοί και υλικές ζημιές.
 - ▶ Απομακρύνετε τα ξένα αντικείμενα από την περιοχή εργασίας.
 - ▶ Σημαδέψτε τα εμπόδια (π.χ. ρίζες, κορμοί δέντρων) και παρακάμψτε τα.
- Εάν απελευθερωθεί η μπάρα ενεργοποίησης για τη λειτουργία κοπής, ο κύλινδρος συνεχίζει να περιστρέφεται για λίγη ώρα. Μπορεί να προκληθούν σοβαροί τραυματισμοί.
 - ▶ Περιμένετε μέχρι να σταματήσει να περιστρέφεται ο κύλινδρος.
- Εάν ο περιστρεφόμενος κύλινδρος έρθει σε επαφή με κάποιο σκληρό αντικείμενο, ενδέχεται να δημιουργηθούν σπινθήρες. Οι σπινθήρες μπορεί να προκαλέσουν πυρκαγιές σε περιβάλλον όπου υπάρχει κίνδυνος ανάφλεξης. Μπορεί να προκληθούν σοβαροί ή θανάσιμοι τραυματισμοί και υλικές ζημιές.
 - ▶ Μην εργάζεστε σε περιβάλλον όπου υπάρχει κίνδυνος ανάφλεξης.

▲ ΚΙΝΔΥΝΟΣ

- Εάν υπάρχουν ηλεκτροφόρα καλώδια στην περιοχή εργασίας, ο κύλινδρος μπορεί να

έρθει σε επαφή με αυτά και να προκαλέσει ζημιές. Ο χρήστης μπορεί να τραυματιστεί σοβαρά ή θανάσιμα.



- ▶ Μην εργάζεστε σε περιβάλλον με ηλεκτροφόρα καλώδια.
- ▶ Τοποθετείτε το καλώδιο προέκτασης σε ορατό σημείο και πάντα πίσω από τον εξαερωτήρα χλοοτάπητα.

- Εάν η εργασία εκτελείται κατά τη διάρκεια καταιγίδας, ο χρήστης ενδέχεται να χτυπηθεί από κεραυνό. Ο χρήστης μπορεί να τραυματιστεί σοβαρά ή θανάσιμα.
 - ▶ Όταν βρέχει: Μην εργάζεστε.

4.9 Μεταφορά

▲ ΠΡΟΕΙΔΟΠΟΙΗΣΗ

- Κατά τη μεταφορά, ο εξαερωτήρας χλοοτάπητα μπορεί να ανατραπεί ή να μετακινηθεί. Μπορεί να προκληθούν τραυματισμοί και υλικές ζημιές.
 - ▶ Απενεργοποιήστε τον εξαερωτήρα χλοοτάπητα και τραβήξτε την υποδοχή του καλωδίου προέκτασης από το φιντ του εξαερωτήρα χλοοτάπητα.
 - ▶ Περιμένετε μέχρι να σταματήσει να περιστρέφεται ο κύλινδρος.
 - ▶ Τοποθετήστε τον εξαερωτήρα χλοοτάπητα σε μια επίπεδη επιφάνεια.
 - ▶ Ρυθμίστε τη θέση μεταφοράς.
 - ▶ Σηκώστε τον εξαερωτήρα χλοοτάπητα επάνω από εμπόδια (π.χ. σκαλοπάτια, κράσπεδα).
 - ▶ Ασφαλίστε τον εξαερωτήρα χλοοτάπητα με μόντες πρόσδεσης, λουριά ή δίχτυ, έτσι ώστε να μην μπορεί να ανατραπεί και να μετακινηθεί.

4.10 Φύλαξη

▲ ΠΡΟΕΙΔΟΠΟΙΗΣΗ

- Τα παιδιά δεν μπορούν να αντιληφθούν και να αξιολογήσουν τους κινδύνους που απορρέουν από τον εξαερωτήρα χλοοτάπητα. Τα παιδιά μπορεί να τραυματιστούν σοβαρά.
 - ▶ Τραβήξτε το φιντ του καλωδίου προέκτασης από την πρίζα.
 - ▶ Τραβήξτε την υποδοχή του καλωδίου προέκτασης από το φιντ του εξαερωτήρα χλοοτάπητα.
 - ▶ Φυλάσσετε τον εξαερωτήρα χλοοτάπητα μακριά από παιδιά.
- Οι ηλεκτρικές επαφές του εξαερωτήρα χλοοτάπητα και τα μεταλλικά μέρη μπορεί να οξειδω-

θούν από την υγρασία. Ο εξαερωτήρας χλοοτάπητα μπορεί να υποστεί ζημιές.

- ▶ Τραβήξτε το φιντ του καλωδίου προέκτασης από την πρίζα.
- ▶ Τραβήξτε την υποδοχή του καλωδίου προέκτασης από το φιντ του εξαερωτήρα χλοοτάπητα.
- ▶ Φυλάξτε τον εξαερωτήρα χλοοτάπητα σε καθαρό και στεγνό μέρος.

4.11 Καθαρισμός, συντήρηση και επισκευή

▲ ΠΡΟΕΙΔΟΠΟΙΗΣΗ

- Εάν κατά τον καθαρισμό, τη συντήρηση ή την επισκευή είναι τοποθετημένο το φιντ σε μία πρίζα, ο εξαερωτήρας χλοοτάπητα μπορεί να ενεργοποιηθεί ακούσια. Μπορεί να προκληθούν σοβαροί τραυματισμοί και υλικές ζημιές.



- ▶ Τραβήξτε το φιντ του καλωδίου προέκτασης από την πρίζα.











- ▶ Τραβήξτε την υποδοχή του καλωδίου προέκτασης από το φιντ του εξαερωτήρα χλοοτάπητα.
- ▶ Περιμένετε μέχρι να σταματήσει να περιστρέφεται ο κύλινδρος.
- Τα ισχυρά καθαριστικά και ο καθαρισμός με δέσμη νερού ή με αιχμηρά αντικείμενα μπορεί να προκαλέσουν ζημιές στον εξαερωτήρα χλοοτάπητα ή τους κυλίνδρους. Εάν ο εξαερωτήρας χλοοτάπητα ή οι κύλινδροι δεν καθαριστούν σωστά, μπορεί ορισμένα εξαρτήματα να μην λειτουργούν πλέον σωστά και να τεθούν εκτός λειτουργίας και οι διατάξεις ασφαλείας. Μπορεί να προκληθούν σοβαροί τραυματισμοί.
 - ▶ Καθαρίζετε τον εξαερωτήρα χλοοτάπητα και τους κυλίνδρους με τον τρόπο που περιγράφεται στις παρούσες οδηγίες χρήσης.
- Εάν ο εξαερωτήρας χλοοτάπητα ή οι κύλινδροι δεν συντηρηθούν ή επισκευαστούν σωστά, μπορεί ορισμένα εξαρτήματα να μην λειτουργούν πλέον σωστά και να τεθούν εκτός λειτουργίας και οι διατάξεις ασφαλείας. Μπορεί να προκληθούν σοβαροί ή θανάσιμοι τραυματισμοί.
 - ▶ Μην συντηρείτε και μην επισκευάζετε μόνοι σας τον εξαερωτήρα χλοοτάπητα.
 - ▶ Εάν ο εξαερωτήρας χλοοτάπητα πρέπει να συντηρηθεί ή να επισκευαστεί: Επικοινωνήστε με έναν εμπορικό αντιπρόσωπο της STIHL.
 - ▶ Συντηρήστε τους κυλίνδρους με τον τρόπο που περιγράφεται στις παρούσες οδηγίες χρήσης.

- Κατά τη διάρκεια του καθαρισμού, της συντήρησης ή της επισκευής των κυλίνδρων, τα μαχαιρία και τα ελάσματα μπορεί να θεθούν σε κίνηση. Ο χρήστης μπορεί να κοπεί από τις αιχμηρές ακμές κοπής και τραυματιστεί.
 - ▶ Φοράτε γάντια εργασίας από ανθεκτικό υλικό.

5 Προετοιμασία εξαερωτήρα χλοοτάπητα για χρήση

5.1 Προετοιμασία εξαερωτήρα χλοοτάπητα για χρήση

Πριν από κάθε έναρξη εργασίας θα πρέπει να εκτελεστούν τα παρακάτω βήματα:

- ▶ Βεβαιωθείτε ότι τα παρακάτω εξαρτήματα βρίσκονται σε ασφαλή κατάσταση:
 - Εξαερωτήρας χλοοτάπητα,  4.6.1.
 - Κύλινδροι,  4.6.2.
- ▶ Συναρμολογήστε το τιμόνι.
- ▶ Καθαρίστε τον εξαερωτήρα χλοοτάπητα,  15.1.
- ▶ Ελέγξτε τους κυλίνδρους,  10.2.
- ▶ Βεβαιωθείτε ότι δεν υπάρχει κανένας κύλινδρος στη θήκη μεταφοράς,  6.2.
- ▶ Αναδιπλώστε και ρυθμίστε το τιμόνι,  7.1.
- ▶ Συνδέστε το φως του εξαερωτήρα χλοοτάπητα με το καλώδιο προέκτασης και συνδέστε το φως του καλωδίου προέκτασης σε μία πρίζα με εύκολη πρόσβαση.
- ▶ Εάν πρόκειται να συλλεχθεί στον χορτοσυλλέκτη το υλικό που θα αποκοπεί από τον χλοοτάπητα: Κρεμάστε τον χορτοσυλλέκτη,  6.3.2.
- ▶ Εάν πρόκειται να εξαχθεί από το πίσω μέρος το υλικό που θα αποκοπεί από τον χλοοτάπητα: Ξεκρεμάστε τον χορτοσυλλέκτη,  6.3.3.
- ▶ Ρυθμίστε το βάθος εργασίας,  11.2.
- ▶ Ελέγξτε τα χειριστήρια,  10.1.
- ▶ Εάν δεν είναι δυνατή η εκτέλεση των βημάτων: Μην χρησιμοποιείτε τον εξαερωτήρα χλοοτάπητα και επικοινωνήστε με έναν εμπορικό αντιπρόσωπο STIHL.

6 Συναρμολόγηση εξαερωτήρα χλοοτάπητα

6.1 Τοποθέτηση τιμονιού

- ▶ Απενεργοποιήστε τον εξαερωτήρα χλοοτάπητα και τραβήξτε την υποδοχή του καλωδίου προέκτασης από το φως του εξαερωτήρα χλοοτάπητα.
- ▶ Τοποθετήστε τον εξαερωτήρα χλοοτάπητα σε μια επίπεδη επιφάνεια.

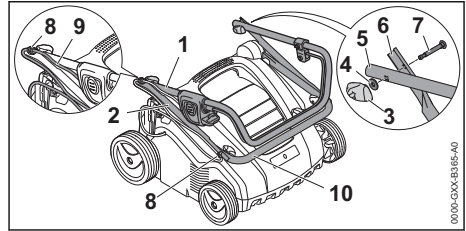

- ▶ Περάστε το αριστερό στήριγμα (8) στις βίδες (7).
- ▶ Ευθυγραμμίστε το επάνω τμήμα του τιμονιού (1) και το μεσαίο τμήμα τιμονιού (2) με τέτοιο τρόπο, ώστε να συμπίπτουν οι οπές.
- ▶ Τοποθετήστε τη βίδα (7) και ευθυγραμμίστε ώστε και στις δύο πλευρές η κεφαλή της βίδας να εφαρμόζει ισηπίπεδα στο μεσαίο τμήμα του τιμονιού (2).
- ▶ Περάστε τη ροδέλα (4) στη βίδα (7).
- ▶ Βιδώστε την πεταλούδα (3).
- ▶ Ευθυγραμμίστε το κάτω τμήμα του τιμονιού (10) και το μεσαίο τμήμα τιμονιού (2) με τέτοιο τρόπο, ώστε να συμπίπτουν οι οπές.
- ▶ Τοποθετήστε τη βίδα (7) και ευθυγραμμίστε ώστε και στις δύο πλευρές η κεφαλή της βίδας να εφαρμόζει ισηπίπεδα στο μεσαίο τμήμα του τιμονιού (2).
- ▶ Περάστε τη ροδέλα (4) στη βίδα (7).
- ▶ Βιδώστε την πεταλούδα (3).
- ▶ Πιέστε το καλώδιο (9) στα στηρίγματα (8).

Το τιμόνι δεν χρειάζεται να αφαιρεθεί ξανά.

6.2 Αφαίρεση του κυλίνδρου σβαρνίσματος από τη θήκη μεταφοράς, πριν από την πρώτη θέση σε λειτουργία

- ▶ Απενεργοποιήστε τον εξαερωτήρα χλοοτάπητα και τραβήξτε την υποδοχή του καλωδίου προέκτασης από το φως του εξαερωτήρα χλοοτάπητα.
- ▶ Τοποθετήστε τον εξαερωτήρα χλοοτάπητα σε μια επίπεδη επιφάνεια.

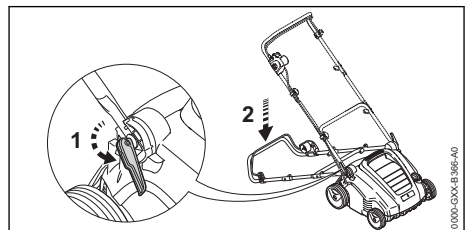

- ▶ Ανοίξτε τον ταχυτανυστήρα (1) και αφήστε προς τα πίσω το τιμόνι.

- Κρατήστε τον εξαερωτήρα χλοοτάπητα από την κάτω λαβή μεταφοράς και σηκώστε τον προς τα πίσω.

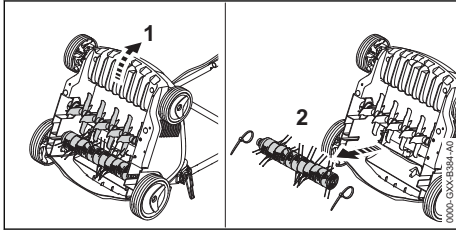

- Αφαιρέστε τα δεματικά καλωδίων.
- Τραβήξτε τον κύλινδρο σβανίσματος από τη θήκη μεταφοράς και φυλάξτε τον σε ασφαλές μέρος.

6.3 Συναρμολόγηση, κρέμασμα και ξεκρέμασμα χορτοσυλλέκτη

6.3.1 Συναρμολόγηση χορτοσυλλέκτη

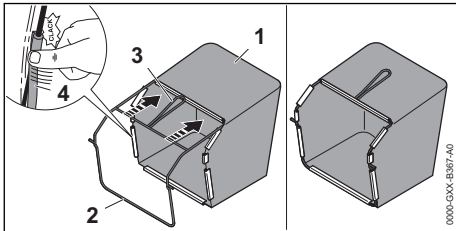

- Περάστε το ύφασμα (1) επάνω από το πλαίσιο (2) με τέτοιο τρόπο, ώστε η πλάκα δαπέδου και η λαβή (3) να βρίσκονται στην εξωτερική πλευρά του υφάσματος.
- Πιέστε τα πλαστικά προφίλ (4) επάνω στο πλαίσιο.
Τα πλαστικά προφίλ κουμπώνουν με ένα κλικ.

6.3.2 Κρέμασμα χορτοσυλλέκτη

- Απενεργοποιήστε τον εξαερωτήρα χλοοτάπητα και τραβήξτε την υποδοχή του καλωδίου προέκτασης από το φίς του εξαερωτήρα χλοοτάπητα.

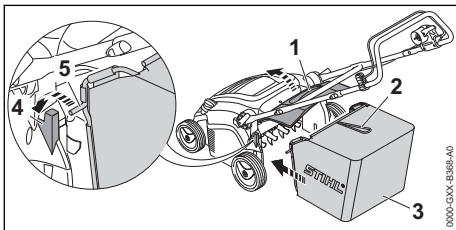

- Ανοίξτε και κρατήστε ανοικτό το στόμιο εξαγωγής (1).

- Πιάστε τον χορτοσυλλέκτη (3) από τη λαβή (2) και κρεμάστε τον άξονα (5) στην υποδοχή (4).
- Αποθέστε το στόμιο εξαγωγής (1) επάνω στον χορτοσυλλέκτη (3).

6.3.3 Αφαίρεση χορτοσυλλέκτη

- Απενεργοποιήστε τον εξαερωτήρα χλοοτάπητα και τραβήξτε την υποδοχή του καλωδίου προέκτασης από το φίς του εξαερωτήρα χλοοτάπητα.
- Τοποθετήστε τον εξαερωτήρα χλοοτάπητα σε μια επίπεδη επιφάνεια.
- Ανοίξτε και κρατήστε ανοικτό το στόμιο εξαγωγής.
- Αφαιρέστε προς τα επάνω τον χορτοσυλλέκτη τραβώντας από τη λαβή.
- Κλείστε το στόμιο εξαγωγής.

7 Ρύθμιση του εξαερωτήρα χλοοτάπητα για τον χρήστη

7.1 Αναδιπλωση και ρύθμιση τιμονιού

- Απενεργοποιήστε τον εξαερωτήρα χλοοτάπητα και τραβήξτε την υποδοχή του καλωδίου προέκτασης από το φίς του εξαερωτήρα χλοοτάπητα.
- Τοποθετήστε τον εξαερωτήρα χλοοτάπητα σε μια επίπεδη επιφάνεια.

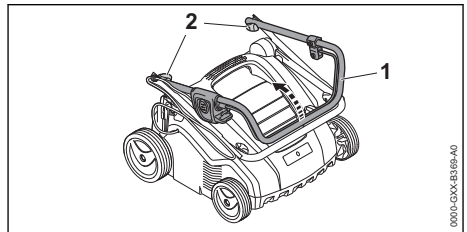

- Αναδιπλώστε το επάνω τμήμα τιμονιού (1).
- Σφίξτε τις πεταλούδες (2).

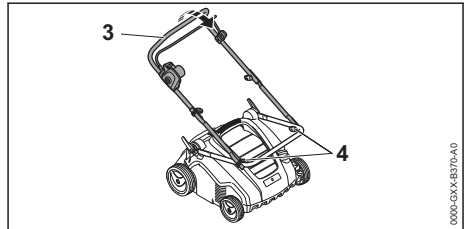

- Αναδιπλώστε το μεσαίο τμήμα τιμονιού (3).
- Σφίξτε τις πεταλούδες (4).

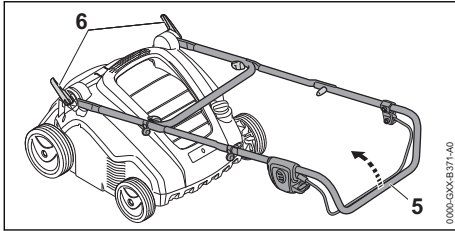

- ▶ Ανοίξτε τον ταχυτανυστήρα (6).
- ▶ Αναδιπλώστε τελείως το τιμόνι (5).

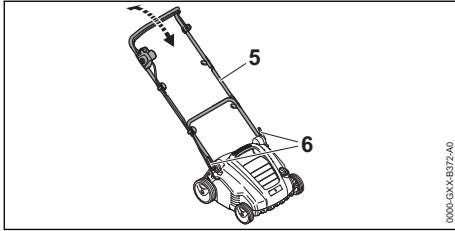

- ▶ Ευθυγραμμίστε το τιμόνι (5) στην επιθυμητή θέση και σταθεροποιήστε το με τον ταχυτανυστήρα (6).

7.2 Σύμπυξη τιμονιού

- ▶ Απενεργοποιήστε τον εξαερωτήρα χλοοτάπητα και τραβήξτε την υποδοχή του καλωδίου προέκτασης από το φως του εξαερωτήρα χλοοτάπητα.
- ▶ Τοποθετήστε τον εξαερωτήρα χλοοτάπητα σε μια επίπεδη επιφάνεια.
- ▶ Ανοίξτε τον ταχυτανυστήρα.
- ▶ Διπλώστε προς τα μπροστά το τιμόνι.

8 Ηλεκτρική σύνδεση εξαερωτήρα χλοοτάπητα

8.1 Ηλεκτρική σύνδεση εξαερωτήρα χλοοτάπητα

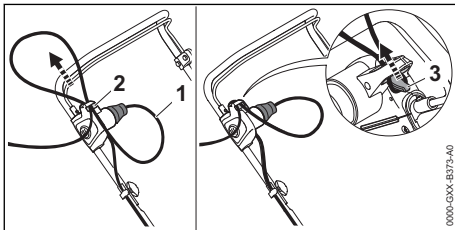

- ▶ Συνδέστε την υποδοχή του καλωδίου προέκτασης (1) στο φως του εξαερωτήρα χλοοτάπητα.
- ▶ Περάστε τη θηλιά του καλωδίου από το άνοιγμα (2).

- ▶ Στερεώστε τη θηλιά καλωδίου στο άγκιστρο (3).

Η σύνδεση του καλωδίου είναι ασφαλισμένη από πιθανή έλξη.

- ▶ Συνδέστε το φως του καλωδίου προέκτασης σε μία σωστά εγκατεστημένη πρίζα.

9 Θέση του εξαερωτήρα χλοοτάπητα εντός κι εκτός λειτουργίας

9.1 Ενεργοποίηση εξαερωτήρα χλοοτάπητα

- ▶ Βεβαιωθείτε ότι το καλώδιο προέκτασης είναι τοποθετημένο σε ορατό σημείο και ότι βρίσκεται πάντα πίσω από τον εξαερωτήρα χλοοτάπητα.
- ▶ Τοποθετήστε τον εξαερωτήρα χλοοτάπητα σε μια επίπεδη επιφάνεια.

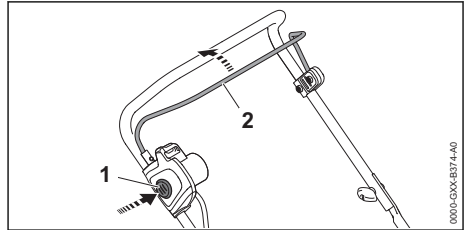

- ▶ Με το δεξί χέρι πιέστε το κουμπί ασφάλισης (1) και κρατήστε το πιεσμένο.
- ▶ Με το αριστερό χέρι τραβήξτε την μπάρα ενεργοποίησης (2) τελείως προς το τιμόνι και κρατήστε την, έτσι ώστε ο αντίχειρας να περικλείει το τιμόνι.
Ο κύλινδρος περιστρέφεται.
- ▶ Απελευθερώστε το κουμπί ασφάλισης (1).
- ▶ Με το δεξί χέρι κρατήστε το τιμόνι και την μπάρα ενεργοποίησης (2) με τέτοιο τρόπο, ώστε ο αντίχειρας να περικλείει το τιμόνι.

9.2 Απενεργοποίηση εξαερωτήρα χλοοτάπητα

- ▶ Απελευθερώστε την μπάρα ενεργοποίησης.
- ▶ Περιμένετε μέχρι να σταματήσει να περιστρέφεται ο κύλινδρος.
- ▶ Εάν ο κύλινδρος συνεχίζει να περιστρέφεται: Τραβήξτε την υποδοχή του καλωδίου προέκτασης από το φως του εξαερωτήρα χλοοτάπητα και αναζητήστε έναν εμπορικό αντιπρόσωπο STIHL.
Ο εξαερωτήρας χλοοτάπητα παρουσιάζει βλάβη.

10 Έλεγχος εξαερωτήρα χλοοτάπητα

10.1 Έλεγχος χειριστηρίων

Κουμπί ασφάλισης και μπάρα ενεργοποίησης

- ▶ Απενεργοποιήστε τον εξαερωτήρα χλοοτάπητα και τραβήξτε την υποδοχή του καλωδίου προέκτασης από το φινι του εξαερωτήρα χλοοτάπητα.
- ▶ Πιέστε το κουμπί ασφάλισης και αφήστε το ξανά.
- ▶ Τραβήξτε την μπάρα ενεργοποίησης τελείως προς το τιμόνι και αφήστε την ξανά.
- ▶ Εάν το κουμπί ασφάλισης ή η μπάρα ενεργοποίησης λειτουργεί με δυσκολία ή επιστρέφει στην αρχική θέση: Μην χρησιμοποιείτε τον εξαερωτήρα χλοοτάπητα και επικοινωνήστε με έναν εμπορικό αντιπρόσωπο STIHL. Το κουμπί ασφάλισης ή η μπάρα ενεργοποίησης παρουσιάζουν βλάβη.

Ενεργοποίηση εξαερωτήρα χλοοτάπητα

- ▶ Συνδέετε τον εξαερωτήρα χλοοτάπητα με ένα καλώδιο προέκτασης σε μία πρίζα.
- ▶ Με το δεξιό χέρι πιέστε το κουμπί ασφάλισης και κρατήστε το πιεσμένο.
- ▶ Με το αριστερό χέρι τραβήξτε την μπάρα ενεργοποίησης τελείως προς το τιμόνι και κρατήστε την, έτσι ώστε ο αντίχειρας να περικλείει το τιμόνι. Ο κύλινδρος περιστρέφεται.
- ▶ Εάν ο κύλινδρος δεν περιστρέφεται: Απενεργοποιήστε τον εξαερωτήρα χλοοτάπητα, τραβήξτε την υποδοχή του καλωδίου προέκτασης από το φινι του εξαερωτήρα χλοοτάπητα και αναζητήστε έναν εμπορικό αντιπρόσωπο STIHL. Ο εξαερωτήρας χλοοτάπητα παρουσιάζει βλάβη.
- ▶ Αφήστε το κουμπί ασφάλισης και την μπάρα ενεργοποίησης. Ο κύλινδρος σταματά να περιστρέφεται μετά από λίγη ώρα.
- ▶ Εάν ο κύλινδρος συνεχίζει να περιστρέφεται: Τραβήξτε την υποδοχή του καλωδίου προέκτασης από το φινι του εξαερωτήρα χλοοτάπητα και αναζητήστε έναν εμπορικό αντιπρόσωπο STIHL. Ο εξαερωτήρας χλοοτάπητα παρουσιάζει βλάβη.

10.2 Έλεγχος κυλίνδρων

- ▶ Απενεργοποιήστε τον εξαερωτήρα χλοοτάπητα και τραβήξτε την υποδοχή του καλωδίου προέ-

κτασης από το φινι του εξαερωτήρα χλοοτάπητα.

- ▶ Τοποθετήστε τον εξαερωτήρα χλοοτάπητα σε μια επίπεδη επιφάνεια.
- ▶ Τοποθετήστε τον εξαερωτήρα χλοοτάπητα σε όρθια θέση,  15.1.

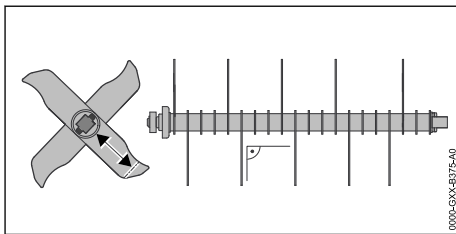

- ▶ Μετρήστε το μήκος των μαχαιριών. Το ελάχιστο μήκος μαχαιριών είναι μαρκαρισμένο.
- ▶ Εάν έχει ξεπεραστεί το ελάχιστο μήκος: Αντικαταστήστε τον κύλινδρο,  19.2.
- ▶ Εάν τα μαχαίρια έχουν στραβώσει: Επικοινωνήστε με έναν εμπορικό αντιπρόσωπο STIHL.
- ▶ Εάν υπάρχουν ασάφειες: Επικοινωνήστε με έναν εμπορικό αντιπρόσωπο STIHL.

11 Εργασία με τον εξαερωτήρα χλοοτάπητα

11.1 Κράτημα και οδήγηση εξαερωτήρα χλοοτάπητα

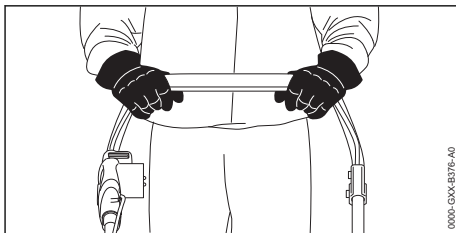

- ▶ Κρατήστε το τιμόνι με τα δύο χέρια, έτσι ώστε οι αντίχειρες να περικλείουν το τιμόνι.

11.2 Ρύθμιση βάθους εργασίας και θέσης μεταφοράς

Το βάθος εργασίας μπορεί να ρυθμιστεί αδιαβάθμητα.

Ρύθμιση βάθους εργασίας

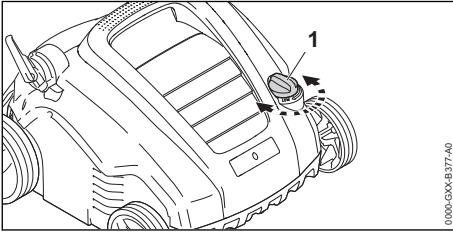

- Φέρτε τη ροζέτα (1) στην επιθυμητή θέση. Ο κύλινδρος ανασηκώνεται και βυθίζεται.

Ρύθμιση θέσης μεταφοράς

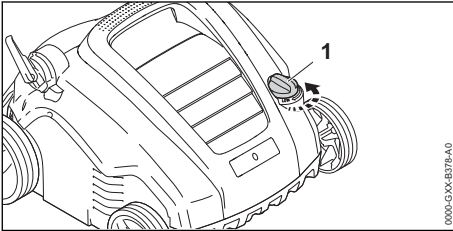

- Γυρίστε τη ροζέτα (1) αριστερόστροφα στην υψηλότερη θέση. Ο κύλινδρος ανασηκώνεται και δεν αγγίζει πλέον το έδαφος.

11.3 Προετοιμασία επιφάνειας χόρτου

Όσο πιο κοντά κόβεται το χόρτο, τόσο καλύτερη θα γίνει ο αερισμός με τον εξαερωτήρα χλοοτάπητα. Το ιδανικό ύψος χόρτου κυμαίνεται μεταξύ 2 και 3 cm.

- Απομακρύνετε τα αντικείμενα από την περιοχή εργασίας.
- Σημαδέψτε τα εμπόδια που δεν μπορούν να μετακινηθούν (π.χ. ρίζες, κορμοί δέντρων).
- Εάν το χόρτο είναι ψηλότερο από 3 cm: κόψτε το χόρτο.

11.4 Εξαέρωση και σβάρνισμα



Εξαέρωση με τον κύλινδρο εξαέρωσης

Με την εξαέρωση χαράσσεται ο χλοοτάπητας και αφαιρούνται τα αγριόχορτα, το παλιό υλικό κοπής και το τριχοειδές χόρτο.

- Ρυθμίστε το βάθος εργασίας.
 - Προτού ξεκινήσετε, ρυθμίστε τον κύλινδρο στην υψηλότερη θέση.
 - Κατεβάστε αργά τον κύλινδρο για να χαράξετε μόνο το έδαφος. Το ιδανικό βάθος χάραξης κυμαίνεται μεταξύ 2 και 3 mm. Δεν προκαλούνται ζημιές στις ρίζες του χόρτου.
- Βεβαιωθείτε ότι το καλώδιο προέκτασης είναι τοποθετημένο σε ορατό σημείο και ότι βρίσκεται πάντα πίσω από τον εξαερωτήρα χλοοτάπητα.
- Ωθήστε τον εξαερωτήρα χλοοτάπητα αργά και ελεγχόμενα προς τα μπροστά.
- Αποφύγετε να παραμένετε στο ίδιο σημείο για πολλή ώρα.

Σβάρνισμα με τον κύλινδρο σβάρνισματος

Με το σβάρνισμα, το τριχοειδές χόρτο και τα βρύα που αποκολλήθηκαν προηγουμένως κατά την εξαέρωση, «χτενίζονται» και αφαιρούνται από τον χλοοτάπητα.

Επιπλέον, αποτρέπεται η συμπίεση του εδάφους και συνεπώς η έλλειψη οξυγόνου σε αυτό.

- Ρυθμίστε το βάθος εργασίας.
 - Προτού ξεκινήσετε, ρυθμίστε τον κύλινδρο στην υψηλότερη θέση.
 - Κατεβάστε αργά τον κύλινδρο μέχρι τα ελάσματα να αγγίζουν το έδαφος.
- Βεβαιωθείτε ότι το καλώδιο προέκτασης είναι τοποθετημένο σε ορατό σημείο και ότι βρίσκεται πάντα πίσω από τον εξαερωτήρα χλοοτάπητα.
- Ωθήστε τον εξαερωτήρα χλοοτάπητα αργά και ελεγχόμενα προς τα μπροστά.
- Αποφύγετε να παραμένετε στο ίδιο σημείο για πολλή ώρα.

11.5 Εκκένωση του χορτοσυλλέκτη

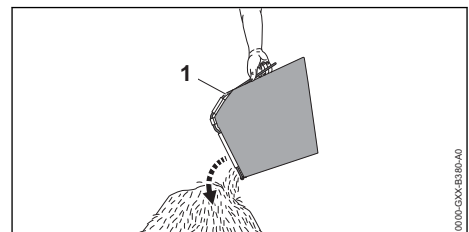

- ▶ Αφαιρέστε προς τα επάνω τον χορτοσυλλέκτη τραβώντας από τη λαβή (1).
- ▶ Αδειάστε τον χορτοσυλλέκτη (1).

12 Μετά την εργασία

12.1 Μετά την εργασία

- ▶ Απενεργοποιήστε τον εξαιρωτήρα χλοοτάπητα και τραβήξτε την υποδοχή του καλωδίου προέκτασης από το φινι του εξαιρωτήρα χλοοτάπητα.
- ▶ Τοποθετήστε τον εξαιρωτήρα χλοοτάπητα σε μια επίπεδη επιφάνεια.
- ▶ Εάν ο εξαιρωτήρας χλοοτάπητα είναι βρεγμένος: Αφήστε τον εξαιρωτήρα χλοοτάπητα να στεγνώσει.
- ▶ Καθαρίστε τον εξαιρωτήρα χλοοτάπητα.

Φροντίδα επιφάνειας χόρτου μετά την εξαέρωση

- ▶ Καθαρίστε σχολαστικά την επιφάνεια του χλοοτάπητα από το υλικό κάθετης κοπής.
- ▶ Ρίξτε λίπασμα στο χόρτο και εάν χρειάζεται σπείρετε τα γυμνά σημεία.
- ▶ Ποτίστε καλά την επιφάνεια του χλοοτάπητα.

Φροντίδα επιφάνειας χόρτου μετά το σβάρνισμα

- ▶ Καθαρίστε σχολαστικά την επιφάνεια του χλοοτάπητα από τα φυτικά υπολείμματα.
- ▶ Ποτίστε καλά την επιφάνεια του χλοοτάπητα.

13 Μεταφορά

13.1 Μεταφορά εξαιρωτήρα χλοοτάπητα

- ▶ Απενεργοποιήστε τον εξαιρωτήρα χλοοτάπητα και τραβήξτε την υποδοχή του καλωδίου προέκτασης από το φινι του εξαιρωτήρα χλοοτάπητα.
- ▶ Τοποθετήστε τον εξαιρωτήρα χλοοτάπητα σε μια επίπεδη επιφάνεια.
- ▶ Ξεκρεμάστε τον χορτοσυλλέκτη.
- ▶ Ρυθμίστε τη θέση μεταφοράς.
- ▶ Ωθήστε τον εξαιρωτήρα χλοοτάπητα αργά και ελεγχόμενα προς τα μπροστά.

Μεταφορά του εξαιρωτήρα χλοοτάπητα με αναπυγμένο τιμόνι, από δύο άτομα

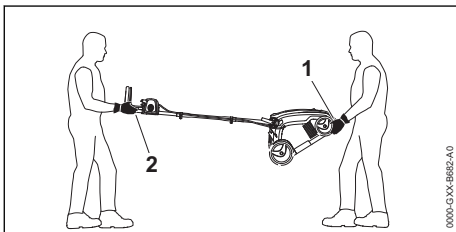

- ▶ Ένα άτομο θα πρέπει να κρατά τον εξαιρωτήρα χλοοτάπητα και με τα δύο χέρια από την κάτω χειρολαβή μεταφοράς (1) και ένα άλλο άτομο θα πρέπει να κρατά το τιμόνι (2) και με τα δύο χέρια.
- ▶ Ανασηκώστε και μεταφέρετε τον εξαιρωτήρα χλοοτάπητα με τη βοήθεια δεύτερου ατόμου.
- ▶ Φορέστε γάντια εργασίας από ανθεκτικό υλικό.

Μεταφορά του εξαιρωτήρα χλοοτάπητα με διπλωμένο τιμόνι, από δύο άτομα

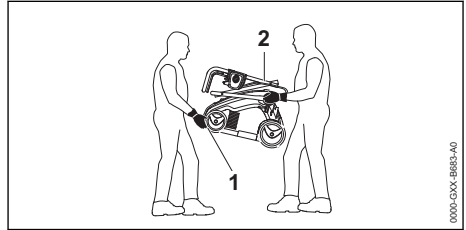

- ▶ Διπλώστε το τιμόνι.
- ▶ Ένα άτομο θα πρέπει να κρατά τον εξαιρωτήρα χλοοτάπητα και με τα δύο χέρια από την κάτω χειρολαβή μεταφοράς (1) μπροστά και ένα άλλο άτομο θα πρέπει να το κρατά από τις υποδοχές στο κάτω τμήμα τιμονιού (2) και με τα δύο χέρια.
- ▶ Ανασηκώστε και μεταφέρετε τον εξαιρωτήρα χλοοτάπητα με τη βοήθεια δεύτερου ατόμου.
- ▶ Φορέστε γάντια εργασίας από ανθεκτικό υλικό.

Μεταφορά εξαιρωτήρα χλοοτάπητα από ένα άτομο

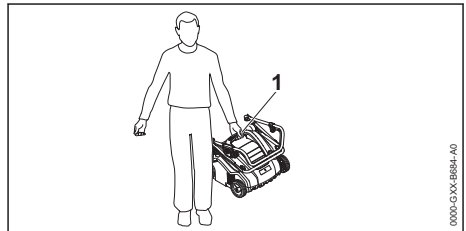

- ▶ Διπλώστε το τιμόνι.
- ▶ Κρατήστε τον εξαιρωτήρα χλοοτάπητα από την επάνω χειρολαβή μεταφοράς (1).
- ▶ Ανασηκώστε και μεταφέρετε τον εξαιρωτήρα χλοοτάπητα.

Μεταφορά εξαιρωτήρα χλοοτάπητα σε όχημα

- ▶ Ασφαλίστε τον εξαιρωτήρα χλοοτάπητα με τέτοιο τρόπο ώστε να μην μπορεί να ανατραπεί και να μετακινηθεί.

14 Φύλαξη

14.1 Φύλαξη εξαιρωτήρα χλοοτάπητα

- ▶ Απενεργοποιήστε τον εξαιρωτήρα χλοοτάπητα και τραβήξτε την υποδοχή του καλωδίου προέκτασης από το φινι του εξαιρωτήρα χλοοτάπητα.
- ▶ Τοποθετήστε τον εξαιρωτήρα χλοοτάπητα σε μια επίπεδη επιφάνεια.
- ▶ Ρυθμίστε τη θέση μεταφοράς.
- ▶ Φυλάξτε τον εξαιρωτήρα χλοοτάπητα με τέτοιο τρόπο, ώστε να πληρούνται οι εξής προϋποθέσεις:
 - Ο εξαιρωτήρας χλοοτάπητα βρίσκεται μακριά από παιδιά.
 - Ο εξαιρωτήρας χλοοτάπητα είναι καθαρός και στεγνός.

15 Καθάρισμα

15.1 Τοποθέτηση εξαιρωτήρα χλοοτάπητα σε όρθια θέση

- ▶ Απενεργοποιήστε τον εξαιρωτήρα χλοοτάπητα και τραβήξτε την υποδοχή του καλωδίου προέκτασης από το φινι του εξαιρωτήρα χλοοτάπητα.
- ▶ Τοποθετήστε τον εξαιρωτήρα χλοοτάπητα σε μια επίπεδη επιφάνεια.
- ▶ Ρυθμίστε τη θέση μεταφοράς.
- ▶ Ξεκρεμάστε τον χορτοσυλλέκτη.

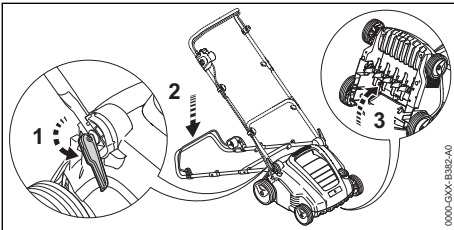

- ▶ Φέρτε το τιμόνι στη χαμηλότερη θέση,  7.1.
- ▶ Με το αριστερό χέρι πιέστε το τιμόνι προς τα κάτω και κρατήστε το.
- ▶ Με το δεξί χέρι κρατήστε τον εξαιρωτήρα χλοοτάπητα από την κάτω λαβή μεταφοράς και σηκώστε τον προς τα πίσω.

15.2 Καθαρισμός εξαιρωτήρα χλοοτάπητα

- ▶ Απενεργοποιήστε τον εξαιρωτήρα χλοοτάπητα και τραβήξτε την υποδοχή του καλωδίου προέκτασης από το φινι του εξαιρωτήρα χλοοτάπητα.

- ▶ Τοποθετήστε τον εξαιρωτήρα χλοοτάπητα σε μια επίπεδη επιφάνεια.
- ▶ Καθαρίστε τον εξαιρωτήρα χλοοτάπητα με ένα βρεγμένο πανί.
- ▶ Καθαρίστε τον αγωγό εξαγωγής με μία μαλακή βούρτσα ή ένα βρεγμένο πανί.
- ▶ Καθαρίστε τις ηλεκτρικές επαφές του εξαιρωτήρα χλοοτάπητα με ένα πινέλο ή μία μαλακή βούρτσα.
- ▶ Καθαρίστε τις εγκοπές αερισμού με ένα πινέλο.
- ▶ Τοποθετήστε τον εξαιρωτήρα χλοοτάπητα σε όρθια θέση.
- ▶ Καθαρίστε τον κύλινδρο και την περιοχή γύρω από τον κύλινδρο με μία μαλακή βούρτσα ή ένα βρεγμένο πανί.

16 Συντήρηση

16.1 Χρονικά διαστήματα συντήρησης

Τα χρονικά διαστήματα συντήρησης εξαρτώνται από τις συνθήκες περιβάλλοντος και τις συνθήκες εργασίας. Η STIHL προτείνει τα εξής χρονικά διαστήματα συντήρησης:

Μετά από κάθε πέμπτη αντικατάσταση των κυλίνδρων.

- ▶ Ζητήστε από έναν εμπορικό αντιπρόσωπο STIHL να αντικαταστήσει τις βίδες στερέωσης του κυλίνδρου.

Ετησίως

- ▶ Ζητήστε από έναν εμπορικό αντιπρόσωπο STIHL να συντηρήσει τον εξαιρωτήρα χλοοτάπητα.

16.2 Αφαίρεση και τοποθέτηση κυλίνδρου

16.2.1 Αφαίρεση κυλίνδρου

- ▶ Απενεργοποιήστε τον εξαιρωτήρα χλοοτάπητα και τραβήξτε την υποδοχή του καλωδίου προέκτασης από το φινι του εξαιρωτήρα χλοοτάπητα.
- ▶ Τοποθετήστε τον εξαιρωτήρα χλοοτάπητα σε όρθια θέση.

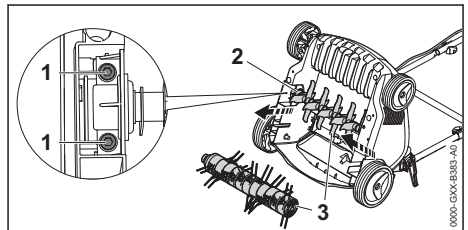

- ▶ Ξεβιδώστε τις βίδες (1).

- ▶ Αφαιρέστε τον τοποθετημένο κύλινδρο (3) μαζί με το στήριγμα (2).

16.2.2 Τοποθέτηση κυλίνδρου

- ▶ Απενεργοποιήστε τον εξεαρωτήρα χλοοτάπητα και τραβήξτε την υποδοχή του καλωδίου προέκτασης από το φινι του εξεαρωτήρα χλοοτάπητα.
- ▶ Τοποθετήστε τον εξεαρωτήρα χλοοτάπητα σε όρθια θέση.

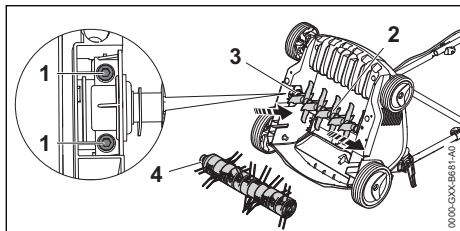

- ▶ Περάστε τον κύλινδρο εξαέρωσης (2) ή τον κύλινδρο σβανίσματος (4) μαζί με το στήριγμα (3) στην υποδοχή.

18 Αντιμετώπιση βλαβών

18.1 Αποκατάσταση βλαβών του εξεαρωτήρα χλοοτάπητα

Βλάβη	Αιτία	Αντιμετώπιση
Ο εξεαρωτήρας χλοοτάπητα δεν τίθεται σε λειτουργία κατά την ενεργοποίηση.	Δεν έχει συνδεθεί το φινι ή η υποδοχή του καλωδίου προέκτασης.	▶ Συνδέστε το φινι και την υποδοχή του καλωδίου προέκτασης.
	Ο ασφαλειοδιακόπτης (ασφάλεια) ή ο διακόπτης διαφυγής ρεύματος FI έχει αποκριθεί. Το ηλεκτρικό κύκλωμα έχει υπερφορτωθεί ή παρουσιάζει βλάβη.	▶ Αναζητήστε την αιτία για την απόκριση και αποκαταστήστε την. Τοποθετήστε τον ασφαλειοδιακόπτη (ασφάλεια) ή τον διακόπτη διαφυγής ρεύματος FI. ▶ Απενεργοποιήστε τους άλλους καταναλωτές ρεύματος που είναι συνδεδεμένοι στο ίδιο ηλεκτρικό κύκλωμα.
	Η πρίζα προστατεύεται από πολύ μικρή ασφάλεια.	▶ Συνδέστε το φινι του καλωδίου προέκτασης σε μία πρίζα με κατάλληλη ασφάλεια, 19.1.
	Το καλώδιο προέκτασης έχει λανθασμένη διατομή.	▶ Χρησιμοποιείτε ένα καλώδιο προέκτασης με επαρκή διατομή, 19.3.
	Το καλώδιο προέκτασης έχει πολύ μεγάλο μήκος.	▶ Χρησιμοποιείτε ένα καλώδιο προέκτασης με το σωστό μήκος, 19.3.
Ο εξεαρωτήρας χλοοτάπητα	Ο κινητήρας έχει υπερθερμανθεί.	▶ Καθαρίστε τον εξεαρωτήρα χλοοτάπητα. ▶ Αφήστε τον εξεαρωτήρα χλοοτάπητα να κρυώσει.
	Το φινι ή η υποδοχή του καλωδίου προέκτασης δεν είναι πλέον συνδεδεμένα.	▶ Συνδέστε το φινι ή την υποδοχή του καλωδίου προέκτασης.

- ▶ Βιδώστε και σφίξτε καλά τις βίδες (1).

17 ΕΠΙΣΚΕΥΗ

17.1 Επισκευή εξεαρωτήρα χλοοτάπητα

Ο χρήστης δεν μπορεί να επισκευάσει μόνος του τον εξεαρωτήρα χλοοτάπητα και τους κυλίνδρους.

- ▶ Εάν ο εξεαρωτήρας χλοοτάπητα ή οι κύλινδροι παρουσιάζουν ζημιά: Μην χρησιμοποιείτε τον εξεαρωτήρα χλοοτάπητα ή τον κύλινδρο και επικοινωνήστε με έναν εμπορικό αντιπρόσωπο STIHL.
- ▶ Εάν οι πινακίδες υποδείξεων έχουν φθαρεί και είναι δυσανάγνωστες: Ζητήστε από έναν εμπορικό αντιπρόσωπο STIHL να αντικαταστήσει τις πινακίδες υποδείξεων.

Βλάβη	Αιτία	Αντιμετώπιση
απενεργοποιείται κατά τη λειτουργία.	Ο ασφαλειοδιακόπτης (ασφάλεια) ή ο διακόπτης διαφυγής ρεύματος FI έχει αποκριθεί. Το ηλεκτρικό κύκλωμα έχει υπερφορτωθεί ή παρουσιάζει βλάβη.	<ul style="list-style-type: none"> ▶ Αναζητήστε την αιτία για την απόκριση και αποκαταστήστε την. Τοποθετήστε τον ασφαλειοδιακόπτη (ασφάλεια) ή τον διακόπτη διαφυγής ρεύματος FI. ▶ Απενεργοποιήστε τους άλλους καταναλωτές ρεύματος που είναι συνδεδεμένοι στο ίδιο ηλεκτρικό κύκλωμα.
	Η πρίζα προστατεύεται από πολύ μικρή ασφάλεια.	▶ Συνδέστε το φις του καλωδίου προέκτασης σε μία πρίζα με κατάλληλη ασφάλεια,  19.1.
	Έχει αποκριθεί η προστασία υπερφόρτισης.	<ul style="list-style-type: none"> ▶ Καθαρίστε τον εξεραυτήρα χλοοτάπητα. ▶ Μειώστε το βάθος εργασίας. ▶ Επαναφέρετε την προστασία υπερφόρτισης.
	Ο κύλινδρος έχει μπλοκάρει.	<ul style="list-style-type: none"> ▶ Μειώστε το βάθος εργασίας. ▶ Καθαρίστε τον εξεραυτήρα χλοοτάπητα.

19 Τεχνικά χαρακτηριστικά

19.1 Εξαερωτήρας χλοοτάπητα STIHL RLE 240.0

- Τάση δικτύου: βλέπε πινακίδα ισχύος
- Συχνότητα: βλέπε πινακίδα ισχύος
- Λήψη ισχύος: 1500 W
- Βάρος: 16 kg
- Μέγιστη χωρητικότητα χορτοσυλλέκτη: 50 l
- Πλάτος εργασίας: 34 cm
- Στροφές: 4.100 σ.α.λ.
- Βάθος εργασίας: αδιαβάθμητο, περιοχή ρύθμισης 15 mm
- Κατηγορία ηλεκτρικής προστασίας: II
- Βαθμός ηλεκτρικής προστασίας: IPX4 (προστασία από μεγάλη συγκέντρωση σκόνης, όχι όμως στεγανότητα έναντι τις σκόνης, προστασία από σταγόνες νερού από οποιαδήποτε γωνία)

19.2 Κύλινδρος

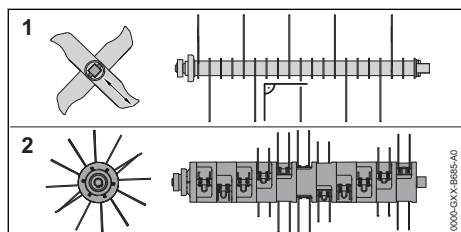

Κύλινδρος εξαέρωσης

- 20 σταθερά μαχαίρια

Κύλινδρος σβαρνίσματος

- 11x2 κινητά ελάσματα

19.3 Καλώδια επέκτασης

Αν χρησιμοποιείτε καλώδιο επέκτασης (μπιλαντέζα), το καλώδιο αυτό πρέπει να έχει σύρμα γείωσης και οι αγωγοί πρέπει να έχουν την εξής ελάχιστη διατομή, ανάλογα με την τάση και το μήκος του καλωδίου επέκτασης:

Αν η ονομαστική τάση που αναγράφεται στην πινακίδα ισχύος είναι 220 V έως 240 V:

- Μήκος καλωδίου έως 20 m: AWG 15 / 1,5 mm²
- Μήκος καλωδίου 20 m έως 50 m: AWG 13 / 2,5 mm²

Αν η ονομαστική τάση που αναγράφεται στην πινακίδα ισχύος είναι 100 V έως 127 V:

- Μήκος καλωδίου έως 10 m: AWG 14 / 2,0 mm²
- Μήκος καλωδίου 10 m έως 30 m: AWG 12 / 3,5 mm²

19.4 Τιμές εκπομπών θορύβου και κραδασμών

Η τιμή K για τη στάθμη ηχοπίεσης ανέρχεται σε 3 dB(A). Η τιμή K για τη στάθμη θορύβου ανέρχεται σε 4,7 dB(A). Η τιμή K για τους κραδασμούς ανέρχεται σε 2,08 m/s².

- Στάθμη ηχοπίεσης L_{pA} μετρημένη κατά EN 50636-2-92: 79 dB(A)
- Εγγυημένη στάθμη θορύβου L_{WA}d μετρημένη κατά 2000/14/EC: 95 dB(A)

- Τιμή κραδασμών a_{hw} μετρημένη κατά EN 20643, EN 50636-2-92, τιμόνι: 5,2 m/s²

Οι αναφερόμενες τιμές κραδασμών μετρήθηκαν σύμφωνα με μια τυποποιημένη διαδικασία ελέγχου και μπορούν να χρησιμοποιηθούν για συγκρίσεις μεταξύ ηλεκτρικών μηχανημάτων. Οι πραγματικές τιμές κραδασμών μπορεί να αποκλίνουν από τις αναφερόμενες τιμές, ανάλογα με το είδος χρήσης. Οι αναφερόμενες τιμές κραδασμών μπορούν να χρησιμοποιηθούν για μια πρώτη εκτίμηση της καταπόνησης από κραδασμούς. Η πραγματική καταπόνηση από κραδασμούς χρήζει αξιολόγησης. Εδώ μπορούν να ληφθούν υπόψη και οι χρόνοι κατά τους οποίους το ηλεκτρικό μηχανήμα είναι απενεργοποιημένο, αλλά και οι χρόνοι κατά το οποίο ήταν ενεργοποιημένο αλλά λειτουργούσε χωρίς φορτίο.

Πληροφορίες για τη συμμόρφωση με την οδηγία εργοδοτών περί κραδασμών 2002/44/EC μπορείτε να βρείτε στο www.stihl.com/vib.

19.5 REACH

REACH είναι το διακριτικό όνομα ενός κανονισμού των ΕΚ για την καταχώριση, την αξιολόγηση και την αδειοδότηση χημικών προϊόντων.

Για πληροφορίες σχετικά με την τήρηση του συστήματος REACH, συμβουλευθείτε την ιστοσελίδα www.stihl.com/reach.

20 Ανταλλακτικά και παρελκόμενα

20.1 Ανταλλακτικά και παρελκόμενα

STIHL Τα σύμβολα αυτά χαρακτηρίζουν τα γνήσια ανταλλακτικά και τα γνήσια παρελκόμενα της STIHL.

Η STIHL συνιστά να χρησιμοποιείτε γνήσια ανταλλακτικά και παρελκόμενα της STIHL.

Παρά τη συνεχή παρακολούθηση της αγοράς, η STIHL δεν είναι σε θέση να κρίνει την αξιοπιστία, την ασφάλεια και την καταλληλότητα ανταλλακτικών και παρελκομένων από άλλους κατασκευαστές και συνεπώς δεν μπορεί να εγγυηθεί για τη χρήση τους.

Τα γνήσια ανταλλακτικά και παρελκόμενα STIHL είναι διαθέσιμα στον πιστοποιημένο αντιπρόσωπο της STIHL.

21 Απόρριψη

21.1 Απόρριψη εξαιρωτήρα χλοοτάπητα

Πληροφορίες για την απόρριψη μπορείτε να λάβετε από τον εμπορικό αντιπρόσωπο STIHL.

- ▶ Ο εξαιρωτήρας χλοοτάπητα, οι κύλινδροι, ο πρόσθετος εξοπλισμός και η συσκευασία πρέπει να απορρίπτονται με φιλικό προς το περιβάλλον τρόπο, όπως προβλέπεται.

22 Δήλωση συμμόρφωσης ΕΕ

22.1 Εξαιρωτήρας χλοοτάπητα STIHL RLE 240.0

H STIHL Tirol GmbH
Hans Peter Stihl-Straße 5
6336 Langkampfen

Αυστρία

πιστοποιεί με αποκλειστική ευθύνη ότι

- Κατασκευαστικός τύπος: Εξαιρωτήρας χλοοτάπητα
- Λήψη ισχύος: 1500 W
- Εταιρεία κατασκευής: STIHL
- Τύπος: RLE 240.0
- Αριθμός αναγνώρισης σειράς: 6291

συμμορφώνεται με τις σχετικές διατάξεις των Ευρωπαϊκών Οδηγιών 2000/14/EU, 2006/42/EC, 2011/65/EU και 2014/30/EU και έχει εξελιχθεί και κατασκευαστεί σύμφωνα με τα παρακάτω πρότυπα που βρίσκονταν σε ισχύ κατά την ημερομηνία παραγωγής: EN 60335-1, EN 50636-2-92, EN 55014-1, EN 55014-2, EN 61000-3-2 και EN 61000-3-3.

Για τον υπολογισμό της μετρημένης και εγγυημένης στάθμης θορύβου εφαρμόστηκε η Ευρωπαϊκή Οδηγία 2000/14/EC, Παράρτημα V.

- Μετρημένη στάθμη θορύβου: 90,1 dB(A)
- Εγγυημένη στάθμη θορύβου: 95 dB(A)

Τα Τεχνικά Έγγραφα φυλάσσονται από τη STIHL Tirol GmbH.

Το έτος κατασκευής και ο αριθμός εργαλείου αναγράφονται επάνω στον εξαιρωτήρα χλοοτάπητα.

Langkampfen, 02.10.2020

STIHL Tirol GmbH

Κατ' εντολή 

Matthias Fleischer, Διευθυντής Τμήματος Έρευνας και Εξέλιξης



Κατ' εντολή

Sven Zimmermann, Διευθυντής Τμήματος Ποιότητας

23 Τεχνικές υποδείξεις ασφαλείας για εξαιρωτήρες χλοοτάπητα

23.1 Εισαγωγή

Αυτό το κεφάλαιο περιέχει τις γενικές υποδείξεις ασφαλείας που διατυπώνονται στο πρότυπο EN 50636-2-92, Παράρτημα BB, για ηλεκτροκίνητους εξαιρωτήρες χλοοτάπητα.



ΠΡΟΕΙΔΟΠΟΙΗΣΗ

- Διαβάστε όλες τις υποδείξεις ασφαλείας, τις οδηγίες, τις απεικονίσεις και τα τεχνικά χαρακτηριστικά που συνοδεύουν αυτόν τον εξαιρωτήρα χλοοτάπητα. Οι παραλείψεις και η πλημμελής τήρηση των παρακάτω υποδείξεων μπορεί να προκαλέσουν ηλεκτροπληξία, ανάφλεξη ή/και σοβαρούς τραυματισμούς. **Φυλάξτε όλες τις υποδείξεις ασφαλείας και τις οδηγίες για μελλοντική χρήση.**

23.2 Εκπαίδευση

- a) Διαβάστε με προσοχή τις οδηγίες. Εξοικειωθείτε με τα στοιχεία ελέγχου και ρύθμισης και την ορθή χρήση του εργαλείου.
- b) Μην επιτρέπετε ποτέ τη χρήση του εργαλείου σε άτομα που δεν γνωρίζουν τις οδηγίες χρήσης του εργαλείου ή σε παιδιά. Ενδέχεται οι τοπικοί κανονισμοί να περιορίζουν το ελάχιστο όριο ηλικίας για τους χειριστές του εργαλείου.
- c) Πρέπει να ληφθεί υπόψη ότι ο χρήστης ευθύνεται για τυχόν ατυχήματα ή την έκθεση άλλων ατόμων σε κίνδυνο ή την πρόκληση ζημιών στην ιδιοκτησία τους.

23.3 Προετοιμασία

- a) Κατά τη λειτουργία του εργαλείου θα πρέπει να φοράτε προστασία ακοής και προστατευτικά γυαλιά, όσο το εργαλείο βρίσκεται σε λειτουργία.
- b) Πριν από τη χρήση θα πρέπει να ελέγχετε πάντα το καλώδιο σύνδεσης και προέκτασης για ίχνη φθορών ή γήρανσης. Εάν το καλώδιο

υποστεί ζημιά κατά τη διάρκεια χρήσης, θα πρέπει να το αποσυνδέσετε αμέσως από το δίκτυο παροχής. ΜΗΝ ΑΓΓΙΖΕΤΕ ΤΟ ΚΑΛΩΔΙΟ ΕΑΝ ΔΕΝ ΕΧΕΙ ΑΠΟΣΥΝΔΕΘΕΙ ΑΠΟ ΤΟ ΔΙΚΤΥΟ. Μην χρησιμοποιείτε το εργαλείο, εάν το καλώδιο έχει φθαρεί ή έχει υποστεί ζημιά.

- c) Κατά τη λειτουργία του εργαλείου πρέπει να φοράτε πάντοτε κλειστά υποδήματα και μακριά παντελόνια. Μην χρησιμοποιείτε το εργαλείο εάν δεν φοράτε υποδήματα ή εάν φοράτε πέδιλα. Αποφύγετε να φοράτε φαρδιά ρούχα ή ρούχα με κορδόνια που κρέμονται ή γραβάτες.
- d) Ελέγξτε σχολαστικά την περιοχή στην οποία θα χρησιμοποιήσετε το εργαλείο και απομακρύνετε όλα τα αντικείμενα που μπορεί να έρθουν σε επαφή με το εργαλείο και να εκσφενδονιστούν.
- e) Χρησιμοποιήστε το εργαλείο μόνο στην προτεινόμενη θέση και μόνο σε σταθερή, επίπεδη επιφάνεια.
- f) Μην χρησιμοποιείτε το εργαλείο επάνω σε πλακοστρωμένες επιφάνειες ή επιφάνειες με χαλίκι διότι μπορεί να προκληθούν τραυματισμοί από το εκσφενδονιζόμενο υλικό.
- g) Πριν από την ενεργοποίηση του εργαλείου θα πρέπει να ελέγχετε πάντοτε εάν είναι ασφαλισμένες καλά όλες οι βίδες, τα παξιμάδια, οι πείροι και άλλες στερεώσεις, καθώς κι αν είναι τοποθετημένες οι προστατευτικές διατάξεις και οι σχάρες προστασίας. Τα φθαρμένα ή ελαττωματικά αυτοκόλλητα πρέπει να αντικατασταθούν.
- h) Μην χρησιμοποιείτε ποτέ το μηχάνημα όταν βρίσκονται κοντά σας ζώα ή άλλα άτομα, και ειδικά παιδιά.

23.4 Λειτουργία

- a) Εργάζεστε πάντοτε με το φως της ημέρας ή σε συνθήκες καλού τεχνητού φωτισμού.
- b) Θα πρέπει να αποφεύγετε τη χρήση του εργαλείου σε υγρό χόρτο.
- c) Φροντίστε ώστε να στέκεστε σταθερά στο έδαφος, ειδικά όταν εργάζεστε σε πλαγιές.
- d) Βαδίζετε αργά, μην τρέχετε.
- e) Χρησιμοποιείτε το εργαλείο κάθετα προς την κλίση της πλαγιάς και ποτέ παράλληλα με αυτή.
- f) Να είστε ιδιαίτερα προσεκτικοί όταν αλλάζετε πορεία σε πλαγιές και εδάφη με κλίση.
- g) Μην εξαιρώνετε ή σβαρνίζετε ποτέ σε απότομες πλαγιές.

- h) Να είστε ιδιαίτερα προσεκτικοί όταν κάνετε ελιγμούς με το εργαλείο ή όταν το τραβάτε προς το μέρος σας.
- i) Ακινητοποιείτε πάντοτε τα ελάσματα, όταν το εργαλείο πρέπει να ανατραπεί για να μεταφερθεί επάνω από άλλες επιφάνειες χωρίς χόρτο και όταν το χλοοκοπτικό μηχάνημα μεταφέρεται από και προς την επιφάνεια επεξεργασίας.
- j) Μη χρησιμοποιείτε ποτέ το εργαλείο εάν έχουν υποστεί ζημιά οι διατάξεις ασφαλείας ή τα πλέγματα προστασίας ή εάν λείπουν οι διατάξεις προστασίας, π.χ. εκτροπείς ή/και συλλέκτες.
- k) Θέστε τον κινητήρα προσεκτικά σε λειτουργία, σύμφωνα με τις υποδείξεις χειρισμού και φροντίστε πάντοτε για επαρκή απόσταση των ποδιών σας από τα ελάσματα.
- l) Κρατάτε τα καλώδια σύνδεσης και προέκτασης μακριά από τα ελάσματα.
- m Δεν επιτρέπεται η ανατροπή του εργαλείου
-) κατά τη θέση του κινητήρα σε λειτουργία, εκτός κι αν το εργαλείο θα πρέπει να ανασηκωθεί. Σε αυτήν την περίπτωση ζητήστε τη βοήθεια ενός δεύτερου ατόμου εάν πρέπει οπωσδήποτε να ανατρέψετε το εργαλείο. Ανασηκώστε το εργαλείο μόνο από την πλευρά που βρίσκεται απέναντι από τον χρήστη. Πρέπει να βεβαιωνέστε πάντοτε ότι τα δύο χέρια βρίσκονται σε θέση εργασίας, προτού το εργαλείο επιστρέψει στο έδαφος.
- n) Μην μεταφέρετε ποτέ το εργαλείο όταν βρίσκεται σε λειτουργία ο κινητήρας.
- o) Μην πλησιάζετε ποτέ τα χέρια και τα πόδια σας κοντά ή κάτω από τα περιστρεφόμενα μέρη. Κρατάτε πάντοτε απόσταση από το άνοιγμα εξαγωγής.
- p) Θέστε τον κινητήρα εκτός λειτουργίας και αποσυνδέστε το φως από την πρίζα. Βεβαιωθείτε ότι όλα τα κινητά μέρη έχουν ακινητοποιηθεί τελείως:
 - κάθε φορά που απομακρύνετε από το εργαλείο,
 - προτού απομακρύνετε αντικείμενα που έχουν φρακάρει στον αγωγό εξαγωγής,
 - πριν ελέγξετε, καθαρίσετε ή εκτελέσετε εργασίες στο εργαλείο,
 - μετά από επαφή με ξένο σώμα. Εξετάστε το εργαλείο για τυχόν ζημιές και εκτελέστε τις απαραίτητες επισκευές προτού ξεκινήσετε πάλι τις εργασίες με το εργαλείο.
 εάν το εργαλείο αρχίζει να δονείται με ασυνήθιστη ένταση, απαιτείται άμεσος έλεγχος,
 - εξετάστε το για ζημιές,

- πραγματοποιήστε τις απαιτούμενες επισκευές των μερών που έχουν υποστεί ζημιά,
- εξετάστε το για λυμένα μέρη και σφίξτε τα εάν χρειαστεί.

23.5 Συντήρηση και φύλαξη

- a) Φροντίστε ώστε όλα τα παξιμάδια, οι πείροι και οι βίδες να είναι καλά σφιγμένες και βεβαιωθείτε ότι το εργαλείο βρίσκεται σε ασφαλή κατάσταση λειτουργίας.
- b) Ελέγχετε τακτικά τον χορτοσυλλέκτη για τυχόν φθορές ή απώλεια της λειτουργικότητάς του.
- c) Αντικαταστήστε, για λόγους ασφαλείας, όλα τα μέρη που έχουν φθαρεί ή υποστεί ζημιά.
- d) Λάβετε υπόψη ότι στα εργαλεία με περισσότερες διατάξεις ελασμάτων η κίνηση μίας διάταξης ελασμάτων μπορεί να οδηγήσει σε περιστροφή των διατάξεων ελασμάτων.
- e) Κατά τη ρύθμιση του εργαλείου φροντίστε ώστε να μην παγιδευτούν τα δάχτυλα ανάμεσα στις κινητές διατάξεις ελασμάτων και τα σταθερά μέρη του εργαλείου.
- f) Αφήστε τον κινητήρα να κρυώσει προτού ακινητοποιήσετε το εργαλείο για μεγαλύτερο χρονικό διάστημα.
- g) Κατά τη συντήρηση των διατάξεων ελασμάτων, θα πρέπει να λάβετε υπόψη ότι οι διατάξεις ελασμάτων μπορεί να τεθούν σε κίνηση, ακόμα και όταν ο κινητήρας είναι εκτός λειτουργίας.
- h) Αντικαταστήστε, για λόγους ασφαλείας, όλα τα μέρη που έχουν φθαρεί ή υποστεί ζημιά. Χρησιμοποιείτε αποκλειστικά γνήσια ανταλλακτικά και πρόσθετο εξοπλισμό.
- i) Εάν το εργαλείο έχει ακινητοποιηθεί για συντήρηση, επιθεώρηση ή φύλαξη, ή για την αντικατάσταση εξαρτήματος, θα πρέπει ο κινητήρας να τεθεί εκτός λειτουργίας, να αποσυνδεθεί το εργαλείο από το δίκτυο παροχής και να διασφαλιστεί ότι όλα τα κινητά μέρη έχουν ακινητοποιηθεί πλήρως. Αφήστε το εργαλείο να κρυώσει προτού εκτελέσετε επιθεωρήσεις, ρυθμίσεις κ.λπ. Μεταχειρίστε το εργαλείο με προσοχή και διατηρήστε το καθαρό.
- j) Φυλάξτε το εργαλείο σε χώρο που δεν έχουν πρόσβαση τα παιδιά.

23.6 Πρόταση

Το εργαλείο θα πρέπει να λειτουργεί μέσω διάταξης προστασίας διαφυγής ρεύματος (RCD) με ρεύμα απόκρισης ως 30 mA.

Sisukord

1	Eessõna.....	166
2	Informatsioon käesoleva kasutusjuhendi kohta.....	166
3	Ülevaade.....	166
4	Ohutusjuhised.....	167
5	Kultivaatori kasutusvalmis seadmine.....	171
6	Kultivaatori kokkupanemine.....	172
7	Kultivaatori seadistamine kasutajale.....	173
8	Kultivaatori elektriühenduse tagamine.....	174
9	Kultivaatori sisse- ja väljalülitamine.....	174
10	Kultivaatori kontrollimine.....	174
11	Kultivaatoriga töötamine.....	175
12	Pärast tööd.....	176
13	Transportimine.....	176
14	Säilitamine.....	177
15	Puhastamine.....	177
16	Hooldamine.....	177
17	Remontimine.....	178
18	Rikete kõrvaldamine.....	178
19	Tehnilised andmed.....	178
20	Varuosad ja tarvikud.....	179
21	Utliseerimine.....	179
22	EL vastavusdeklaratsioon.....	179
23	Kultivaatori ohutustehnilised juhised.....	180

1 Eessõna

Austatud klient!

Meil on hea meel, et ostustasite STIHLi kasuks. Me töötame välja ja valmistame oma tooteid tippkvaliteedis vastavalt klientide vajadustele. Nii tekivad kõrge töökindlusega tooted ka äärmuslik koormamisel.

STIHL tähistab tippkvaliteeti ka teeninduses. Meie spetsialiseeritud poed tagavad kompetentse nõustamise ja juhendamise ning igakülgse tehnilise teeninduse.

STIHL on pühendunud jätkusuutlikule ja vastutustundlikule loodusega ümberkäimisele. Käesolev kasutusjuhend aitab Teil STIHLi toodet pika kasutusea jooksul ohutult ja keskkonnasõbralikult kasutada.

Me täname Teid usalduse eest ja soovime Teile oma STIHLi toote meeldivat kasutamist.

N. S. Sill

Dr Nikolas Stihl

TÄHTSI! LUGEGE ENNE KASUTAMIST LÄBI JA HOIDKE ALLES.

2 Informatsioon käesoleva kasutusjuhendi kohta

2.1 Kehtivad dokumendid

Kehtivad kohalikud ohutusnõuded.

2.2 Hoiatusjuhiste tähistus tekstis

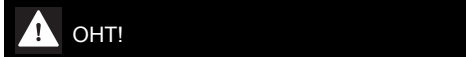

OHT!

- Juhis viitab ohtudele, mis põhjustavad raskeid vigastusi või surma.
 - Nimetatud meetmed suudavad raskeid vigastusi või surma vältida.

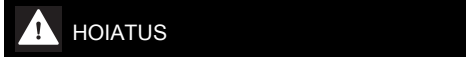

HOIATUS

- Juhis viitab ohtudele, mis võivad raskeid vigastusi või surma põhjustada.
 - Nimetatud meetmed suudavad raskeid vigastusi või surma vältida.

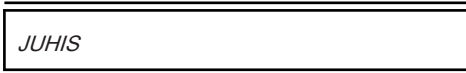

JUHIS

- Juhis viitab ohtudele, mis võivad materiaalselt kahju põhjustada.
 - Nimetatud meetmed suudavad materiaalselt kahju vältida.

2.3 Sümbolid tekstis



Antud sümbol viitab ühele peatükile käesolevas kasutusjuhendis.

3 Ülevaade

3.1 Kultivaator

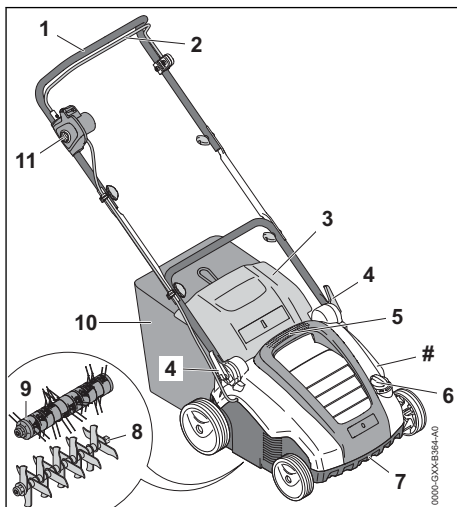

1 Juhtraud

Juhtraud on ette nähtud kultivaatori hoidmiseks, juhtimiseks ja transportimiseks.

2 Lülitushoob

Lülitushoob koos lukustusnupuga lülitab paigaldatud valtsi sisse ja välja.

3 Väljaviskeava luuk

Väljaviskeava luuk sulgeb väljaviskekanali.

4 Kiirpinguti

Kiirpingutid on mõeldud juhtraua seadistamiseks ja ümberpööramiseks.

5 Ülemine transpordikäepide

Ülemine transpordikäepide on ette nähtud kultivaatori kandmiseks.

6 Pöördnupp

Pöördnupuga reguleeritakse töösügavust.

7 Alumine transpordikäepide

Alumine transpordikäepide on ette nähtud kultivaatori kandmiseks ja puhastusasendisse asetamiseks.

8 Õhutusvalts

Õhutusvalts on ette nähtud muru õhutamiseks.

9 Kammimisvalts

Kammimisvalts on ette nähtud muru kammimiseks.

10 Kogumiskorv

Kogumiskorv kogub kokku murust lahti tulnud materjali.

11 Lukustusnupp

Lukustusnupp lülitab koos lülitushoovaga kultivaatori sisse ja välja.

Andmesilt masina numbriga**3.2 Sümbolid**

Sümbolid võivad paikneda kultivaatoril ning neil on järgmised tähendused.



Ärge visake toodet olmeprügi hulka.



Lülitage kultivaator sisse.

4 Ohutusjuhised**4.1 Hoiatussümbolid**

Kultivaatoril olevatel hoiatussümbolitel on järgmised tähendused.



Järgige ohutusjuhiseid ja nende meetmeid.



Lugege kasutusjuhend läbi, tehke see endale selgeks ja hoidke alles.



Järgige ohutusjuhiseid ülespaiskuvate esemete ja vastavate meetmete kohta.



Hoidke ohutut vahet.



Ärge puudutage pöörlevat valtsi.



Kui ühendusjuhe või pikendusjuhe on kahjustatud: tõmmake võrgupistik pistikupesast välja.

Järgige puhastamise, hooldamise ja remontimise ohutusjuhiseid.



Järgige elektriühenduse ja vastavate meetmete ohutusjuhiseid.



Järgige elektriühenduse ja vastavate meetmete ohutusjuhiseid.



Kaitske kultivaatorit vihma ja niiskuse eest.



Kandke kaitseprille.

4.2 Sihipärane kasutamine

Kultivaator STIHL RLE 240 on ette nähtud järgmisteks töödeks:

- kultiveerimisvaltsiga: murupinna õhutamine;
- kammimisvaltsiga: murupinna kammimine.

Kultivaatorit ei tohi kasutada vihma korral.

▲ HOIATUS

■ Kui kultivaatorit ei kasutata sihipäraselt, võivad inimesed viga või surma saada ning tekkida võib varaline kahju.

- ▶ Kasutage kultivaatorit pikendusjuhtmega.
- ▶ Kasutage kultivaatorit käesolevas kasutusjuhendis kirjeldatud viisil.

4.3 Nõuded kasutajale

▲ HOIATUS

- Kasutajad, kes pole juhiseid saanud, ei mõista ega suuda hinnata kultivaatorist lähtuvaid ohte. Kasutaja või kõrvalised inimesed võivad saada raskelt vigastada või surma.



- ▶ Lugege kasutusjuhend läbi, saage sellest aru ja hoidke see alles.

- ▶ Kui annate kultivaatori teisele inimesele edasi: andke kasutusjuhend kaasa.
- ▶ Veenduge, et kasutaja täidaks järgmisi nõudeid.
 - Kasutaja on puhanud.
 - Kasutaja on füüsiliselt, sensoorselt ja vaimselt võimeline kultivaatorit käsitsema ning sellega töötama. Kui kasutaja on füüsiliselt, sensoorselt või vaimselt piiratud, võib kasutaja sellega töötada ainult järelevalve all või vastutava isiku juhendamisel.
 - Kasutaja suudab mõista ning hinnata kultivaatoriga seotud ohte.
 - Kasutaja on teadlik, et ta vastutab õnnetuste ja kahjustuste eest.
 - Kasutaja on täisealine või kasutaja läbib järelevalve all koolitust mingil kutsealal siseriiklike eeskirjade kohaselt.
 - Kasutaja on enne kultivaatori esmakordset kasutamist saanud juhised ettevõtte STIHL müügiesindusest või asjatundjalt.
 - Kasutaja ei ole alkoholi, ravimite või narkootikumide mõju all.
- ▶ Kahtluse korral: pöörduge ettevõtte STIHL müügiesindusse.

4.4 Riietus ja varustus

▲ HOIATUS

- Töö ajal võivad esemed suure kiirusega üles paiskuda. Kasutaja võib saada vigastada.
 - ▶ Kandke tihedalt vastu nägu asetsevad kaitseprillid. Sobivad kaitseprillid on läbinud standardile EN 166 või riiklikele eeskirjadele vastava kontrolli ja pooides vastavalt tähistatud.
- ▶ Kandke pikki, vastupidavast materjalist pükse.
- Töö ajal võidakse tolmu üles keerutada. Sissehingatud tolm võib kahjustada tervist ja põhjustada allergilisi reaktsioone.
 - ▶ Tolmu üleskeerutamise korral: kandke tolumumaski.



- Ebasobivad riided võivad puude, pöösaste ja muruaeraatori külge kinni jääda. Sobivate riideteta kasutajad võivad saada raskelt vigastada.
 - ▶ Kandke liibuvaid riideid.
 - ▶ Võtke sallid ja ehted ära.
- Puhastamise, hooldamise või transportimise ajal võib kasutaja valtsiga kokku puutuda. Kasutaja võib saada vigastada.
 - ▶ Kandke vastupidavast materjalist töökindaid.
- Kasutaja võib ebasobivate jalatsite tõttu libastuda. Kasutaja võib saada vigastada.
 - ▶ Kandke tugevaid, kinniseid jalatseid, millel on sügava mustriga tallad.

4.5 Tööala ja keskkond

▲ HOIATUS

- Kõrvalised isikud, lapsed ja loomad ei mõista ega suuda hinnata kultivaatoriga ja ülespaiskuvate esemetega seotud ohte. Kõrvalised isikud, lapsed ja loomad võivad raskelt vigastada või surma saada, samuti võib tekkida materiaalne kahju.



- ▶ Hoidke kõrvalised isikud, lapsed ja loomad tööalast eemal.

- ▶ Hoidke esemetest piisavale kaugusele.
- ▶ Ärge jätkke kultivaatorit järelevalveta.
- ▶ Veenduge, et lapsed ei saaks kultivaatoriga mängida.
- Kultivaator ei ole veekindel. Vihmaga või niiskes keskkonnas töötamisel võib tagajärjeks olla elektrilöök. Kasutaja võib saada raskelt viga või surma ning kultivaator võib kahjustada saada.



- ▶ Ärge töötage vihmaga või niiskes keskkonnas.

- Kultivaatori elektrikomponendid võivad tekitada sädemeid. Sädemed võivad tuleohtlikus või plahvatusohtlikus keskkonnas põhjustada tulekahjusid ja plahvatusi. Inimesed võivad saada raskelt vigastada või surma ja tekkida võib materiaalne kahju.
 - ▶ Ärge töötage tuleohtlikus ega plahvatusohtlikus keskkonnas.
- Inimesed võivad pikendusjuhtme otsa komistada. Inimesed võivad viga saada ja kultivaator kahjustada saada.
 - ▶ Asetage pikendusjuhe maha hästi nähtavalt ja korralikult laotatult.

4.6 Ohutusnõuetele vastav seisund

4.6.1 Murueraator

Murueraator on ohutusnõuetele vastavas seisundis, kui täidetud on järgmised tingimused.

- Murueraator on kahjustamata.
- Pikendusjuhe ja võrgupistik on kahjustamata.
- Murueraator on puhas ja kuiv.
- Juhtseadised toimivad ja on muutmata.
- Kui murust lahti tulnud materjal tuleb kogumiskorvi koguda: peab kogumiskorv olema õigesti kinnitatud.
- Kui murust lahti tulnud materjal tuleb taha välja visata: peab kogumiskorv olema eemaldatud ja väljaviskeava luuk suletud.
- Valts on õigesti paigaldatud.
- Paigaldatud on selle murueraatori jaoks ettenähtud ettevõtte STIHL originaaltarvikud.
- Tarvikud on õigesti paigaldatud.

▲ HOIATUS

- Tööks mitteohutus seisukorras ei saa komponendid enam õigesti toimida ja ohutusseadised ei pruugi oma ülesannet täita. Inimesed võivad saada raskelt vigastada või surma.
 - ▶ Töötage kahjustamata murueraatoriga.
 - ▶ Töötage kahjustamata pikendusjuhtme ja võrgupistikuga.
 - ▶ Kui murueraator on määrdundu: puhastage murueraatorit.
 - ▶ Kui murueraator on märg: kuivatage murueraatorit.
 - ▶ Ärge muutke murueraatorit.
 - ▶ Kui juhtseadised ei toimi: ärge töötage murueraatoriga.
 - ▶ Kui murust lahti tulnud materjal tuleb kogumiskorvi koguda: kinnitage kogumiskorv sellisel, nagu on selles kasutusjuhendis kirjeldatud.
 - ▶ Paigaldage selle murueraatori jaoks ettenähtud ettevõtte STIHL originaaltarvikud.
 - ▶ Paigaldage valts sellisel, nagu on selles kasutusjuhendis kirjeldatud.
 - ▶ Paigaldage tarvikud sellisel, nagu on selles kasutusjuhendis ja tarviku kasutusjuhendis kirjeldatud.
 - ▶ Ärge pistke esemeid murueraatori avadesse.
 - ▶ Vahetage kulunud või kahjustatud sildid välja.
 - ▶ Kahtluse korral võtke ühendust ettevõtte STIHL müügiesindusega.

4.6.2 Valtsid

Ohutusvalts ja kammimisvalts on ohutusnõuetele vastavas olekus, kui täidetud on järgmised tingimused.

- Võll, terad, vedrupiid ja komponendid on kahjustamata.
- Võll, terad ja vedrupiid ei ole deformeerunud.
- Valts on õigesti paigaldatud.
- Teradel ja vedrupiidel ei ole töötlemisjääke.
- Terad ei ole lubatud lühemad,  19.2.

▲ HOIATUS

- Ohutusnõuetele mittevastamise korral võivad terade ja vedrupiide küljest osad lahti tulla ning eemale paiskuda. Inimesed võivad saada raskelt vigastada.
 - ▶ Töötage kahjustama teradega, vedrupiidega ja kahjustamata lisaseadmetega.
 - ▶ Kui terad on lubatud lühemad: vahetage kultiveerimisvalts välja.
 - ▶ Kahtluse korral: pöörduge ettevõtte STIHL müügiesindusse.

4.7 Elektrivõrgu ühendamine

Voolu juhtivate osadega kokkupuutumisel võivad olla järgmised põhjused.

- Pikendusjuhe on kahjustunud.
- Pikendusjuhtme pistik on kahjustunud.
- Pistikupesa pole õigesti paigaldatud.

▲ OHT!

- Voolu juhtivate osadega kokkupuutumisel võib tagajärjeks olla elektrilöök. Kasutaja võib saada raskelt vigastada või surma.
 - ▶ Tagage, et pikendusjuhe ja selle pistik oleks kahjustamata.



Kui pikendusjuhe on kahjustunud:

- ▶ ärge puudutage kahjustunud kohti;
- ▶ tõmmake võrgupistik pistikupesast välja.

- ▶ Puudutage pikendusjuhet ja selle võrgupistikut kuivade kätega.
- ▶ Ühendage pikendusjuhtme võrgupistik nõuetekohasesse ja kaitsega pistikupesasse.
- ▶ Ühendage kultivaator FI-lüliti kaudu (30 mA, 30 ms).
- Kahjustatud või ebasobiv pikendusjuhe võib põhjustada elektrilöögi. Inimesed võivad saada raskelt vigastada või surma.
 - ▶ Kasutage piisava ristlõikega pikendusjuhet  19.3.
 - ▶ Kasutage veepritsmete eest kaitstud ja välitingimuste jaoks sobivat pikendusjuhet.

▲ HOIATUS

- Vale toitepinge või vale võrgusagedus võivad tekitada töö ajal kultivaatoris liigpinge. Kultivaator võib kahjustada saada.
 - ▶ Tagage, et vooluvõrgu pinge ja sagedus vastaks kultivaatori võimsussildil toodud andmetele.
- Kui ühte mitmik-pistikupessa on ühendatud mitu elektriseadet, siis võib see töö ajal elektrikomponendid üle koormata. Elektrikomponendid võivad soojeneda ja tekitada põlengu. Inimesed võivad saada raskelt vigastada või surma ja tekkida võib materiaalne kahju.
 - ▶ Ühendage pistikupessa vaid üks kultivaator korraga.
 - ▶ Ärge ühendage kultivaatorit mitmik-pistikupessa.
- Valesti paigaldatud pikendusjuhe võib kahjustada saada ja inimesed võivad selle otsa komistada. Inimesed võivad viga saada ja pikendusjuhe kahjustada saada.
 - ▶ Asetage pikendusjuhe selliselt, et kultivaator ei saaks sellega kokku puutuda.
 - ▶ Paigutage ja märgistage pikendusjuhese selliselt, et inimesed ei saaks selle otsa komistada.
 - ▶ Asetage pikendusjuhe selliselt, et see ei oleks pinge all ega keerdus.
 - ▶ Asetage pikendusjuhe selliselt, et seda ei saaks kahjustada, murda, muljuda ega hõõruda.
 - ▶ Kaitske pikendusjuhet kuumuse, õli ja keemikaalide eest.
 - ▶ Asetage pikendusjuhe kuivale aluspinnale.
- Pikendusjuhe soojeneb töö ajal. Kui soojus ei saa eralduda, võib soojus viia tulekahjuni.
 - ▶ Kaablitrummel kasutamise korral: Kerige kaablitrummel täielikult lahti.

4.8 Töötamine

▲ HOIATUS

- Teatud olukordades ei suuda kasutaja enam keskendunult töötada. Kasutaja võib komistada, kukkuda ja raskelt vigastada saada.
 - ▶ Töötage rahulikult ja kaalutletult.
 - ▶ Kui valgusolud ja nähtavus on halb: ärge töötage kultivaatoriga.
 - ▶ Kasutage kultivaatorit üksinda.
 - ▶ Jälgige takistusi.
 - ▶ Ärge kallutage kultivaatorit.
 - ▶ Seiske töötades pinnal püsti ja hoidke tasakaalu.
 - ▶ Väsimuse korral: võtke tööpaus.

- ▶ Kallakul õhutamisel või kammimisel: õhutage või kammige kallakuga risti.
- ▶ Ärge õhutage ega kammige järskudel kallakutel.
- Pöörlev valts võib kasutajale löikevigastusi põhjustada. Kasutaja võib raskelt viga saada.
 - ▶ Ärge puudutage pöörlevat valtsi.



- Kui mõni ese on valtsi blokeeritud: Lülitage kultivaator välja ja tõmmake pikendusjuhtme ühendus kultivaatori pistikust. Alles seejärel võib eseme eemaldada.
- Kui kultivaator muutub töö ajal või hakkab ebatavaliselt käituma, ei pruugi kultivaator enam ohutus seisundis olla. Inimesed võivad saada raskelt vigastada ja tekkida võib materiaalne kahju.
 - ▶ Lõpetage töötamine, lülitage kultivaator välja, tõmmake pikendusjuhme ühendus kultivaatori pistikult lahti ja võtke ühendust ettevõtte STIHL müügiesindusega.
- Töö ajal võib kultivaator vibratsioone tekitada.
 - ▶ Kandke töökindaid.
 - ▶ Tehke tööpause.
 - ▶ Kui märkate vereringehäireid: pöörduge arsti poole.
- Kui valts tabab töö ajal mõnda eset, võib see või selle osad suurel kiirusel välja paiskida. Inimesed võivad saada vigastada ja tekkida võib materiaalne kahju.
 - ▶ Eemaldage võõrkehad tööpiirkonnast.
 - ▶ Märgistage takistused (nt juured, kännud) ja sõitke nendest mööda.
- Kui lülitushoob lahti lasta, pöörleb valts veel lühikese aja jooksul edasi. Inimesed võivad saada raskelt vigastada.
 - ▶ Oodake, kuni valts on pöörlemise lõpetanud.
- Kui pöörlev valts tabab mõnda kõva eset, võivad tekkida sädemed. Sädemed võivad tuleohtlikus keskkonnas põhjustada tulekahjusid. Inimesed võivad saada raskelt vigastada või surma ja tekkida võib materiaalne kahju.
 - ▶ Ärge töötage tuleohtlikus keskkonnas.

▲ OHT!

- Kui töötada pinge all olevate juhtmete läheduses, võib valts pinge all olevate juhtmetega kokku puutuda ja neid kahjustada. Kasutaja võib saada raskelt vigastada või surma.





- ▶ Ärge töötage pinge all olevate juhtmete läheduses.
- ▶ Asetage pikendusjuhe hästi nähtavalt ja alati kultivaatori taha.

- Äikese ajal töötades võib kasutaja saada piksetabamuse. Kasutaja võib saada raskelt vigastada või surma.
 - ▶ Äikese korral: ärge töötage.

4.9 Transportimine

▲ HOIATUS

- Transportimise ajal võib kultivaator ümber minna või paigast liikuda. Inimesed võivad saada vigastada ja tekkida võib materiaalne kahju.
 - ▶ Lülitage kultivaator välja ja tõmmake pikendusjuhtme ühendus kultivaatori pistikust.
 - ▶ Oodake, kuni valts on pöörlemise lõpetanud.
 - ▶ Asetage kultivaator tasasele pinnale.
 - ▶ Seadke transpordiasendisse.
 - ▶ Kandke kultivaator üle takistuste (nt trepiastmed, äärekivid).
 - ▶ Kinnitage kultivaator rihmadega või võrguga selliselt, et see ei saaks ümber kukkuda ega liikuda.

4.10 Hoistamine

▲ HOIATUS

- Lapsed ei mõista ega suuda hinnata kultivaatoriga seotud ohte. Lapsed võivad saada raskelt vigastada.
 - ▶ Tõmmake pikendusjuhtme pistik pistikupesast.
 - ▶ Tõmmake pikendusjuhtme ühendus kultivaatori pistikust.
 - ▶ Hoidke kultivaatorit lastele kättesaamatus kohas.
- Kultivaatori elektrikontaktid ja metallist komponendid võivad niiskuse mõjul korrodeeruda. Kultivaator võib kahjustada saada.
 - ▶ Tõmmake pikendusjuhtme pistik pistikupesast.
 - ▶ Tõmmake pikendusjuhtme ühendus kultivaatori pistikust.
 - ▶ Hoidke kultivaator puhta ja kuivana.

4.11 Puhastamine, hooldamine ja remontimine

▲ HOIATUS

- Kui puhastamise, hooldamise või remontimise ajal on pistik pistikupesas, võib kultivaator tahtmatult sisse lülituda. Inimesed võivad ras-

kelt vigastada saada ja võib tekkida materiaalne kahju.



- ▶ Tõmmake pikendusjuhtme pistik pistikupesast.





- ▶ Tõmmake pikendusjuhtme ühendus kultivaatori pistikust välja.
- ▶ Oodake, kuni valts on pöörlemise lõpetanud.
- Teravad puhastusvahendid, veejoaga puhastamine või teravad esemed võivad kultivaatorit või valtse kahjustada. Kui kultivaatorit või valtse ei puhastata õigesti, ei pruugi komponendid enam õigesti toimida ning ohutusseadised ei pruugi oma ülesannet täita. Inimesed võivad raskelt vigastada saada.
 - ▶ Puhastage kultivaatorit ja valtse käesolevas kasutusjuhendis kirjeldatud viisil.
- Kui kultivaatorit ja valtse ei hooldata või parandata õigesti, ei pruugi komponendid enam õigesti toimida ning ohutusseadised ei pruugi oma ülesannet täita. Inimesed võivad saada raskelt vigastada või surma.
 - ▶ Ärge hooldage ega remontige kultivaatorit ise.
 - ▶ Kui kultivaator vajab hooldamist või remontimist: võtke ühendust ettevõtte STIHL müügiesindusega.
 - ▶ Hooldage valtse selliselt, nagu on selles kasutusjuhendis kirjeldatud.
- Puhastamise, hooldamise või remontimise ajal võivad terad ja vedrupiid liikuda. Kasutaja võib saada teravate lõikeservade tõttu löikevigastusi.
 - ▶ Kandke tugevast materjalist töökindaid.

5 Kultivaatori kasutusvalmis seadmine

5.1 Kultivaatori kasutusvalmis seadmine

Iga kord enne töö algust tuleb läbida järgmised sammud.

- ▶ Veenduge, et järgmised komponendid oleks ohutus olekus:
 - kultivaator, 4.6.1;
 - valtsid, 4.6.2.
- ▶ Pange juhtraud kokku.
- ▶ Puhastage kultivaatorit, 15.1.
- ▶ Kontrollige valtse, 10.2.
- ▶ Veenduge, et transpordisahtlis poleks ühtki valtst, 6.2.
- ▶ Klappige juhtraud lahti ja reguleerige, 7.1.

- ▶ Ühendage kultivaatori võrgupistik pikendusjuhtmega ja ühendage pikendusjuhtme võrgupistik hea ligipääsuga pistikupesasse.
- ▶ Kui murust lahti tulnud materjal tuleks kogumiskorvi koguda: paigaldage kogumiskorv,  6.3.2.
- ▶ Kui murust lahti tulnud materjal tuleks taha välja visata: eemaldage kogumiskorv,  6.3.3.
- ▶ Reguleerige töösügavust,  11.2.
- ▶ Kontrollige juhtseadiseid,  10.1.
- ▶ Kui samme ei õnnestu läbida: ärge kasutage kultivaatorit ja pöörduge ettevõtte STIHL mügiesindusse.

6 Kultivaatori kokkupanemine

6.1 Juhtraua paigaldamine

- ▶ Lülitage muruaeraator välja ja tõmmake pikendusjuhtme ühendus muruaeraatori pistikust.
- ▶ Asetage muruaeraator tasasele pinnale.

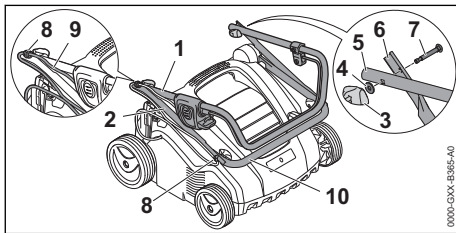

- ▶ Lükake hoidik (8) poltidele (7).
- ▶ Joondage juhtraua ülemine osa (1) ja juhtraua keskmine osa (2) selliselt paika, et augud oleks kohakuti.
- ▶ Sisestage polt (7) ja joondage selliselt paika, et mõlemal küljel oleks poldipea juhtraua keskmisel osal (2) kohakuti.
- ▶ Asetage seib (4) poldile (7).
- ▶ Keerake tiibmutter (3) sisse.
- ▶ Joondage juhtraua alumine osa (10) ja juhtraua keskmine osa (2) selliselt paika, et augud oleks kohakuti.
- ▶ Sisestage polt (7) ja joondage selliselt paika, et mõlemal küljel oleks poldipea juhtraua keskmisel osal (2) kohakuti.
- ▶ Asetage seib (4) poldile (7).
- ▶ Keerake tiibmutter (3) sisse.
- ▶ Vajutage kaabel (9) hoidikutesse (8).

Juhtrauda ei ole vaja uuesti eemaldada.

6.2 Kammimisvaltsi eemaldamine transpordisahltilt enne esmakordset kasutuselevõttu

- ▶ Lülitage kultivaator välja ja tõmmake pikendusjuhtme ühendus kultivaatori pistikust.
- ▶ Asetage kultivaator tasasele pinnale.

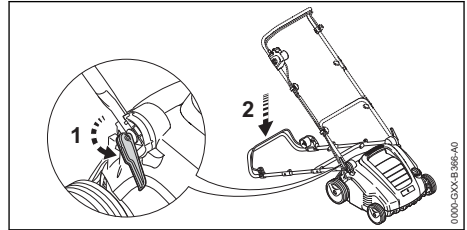

- ▶ Avage kiirpingutid (1) ja viige juhtraud taha.
- ▶ Hoidke kultivaatorit alumisest transpordikäepidemest kinni ja seadke tahapoole püsti.

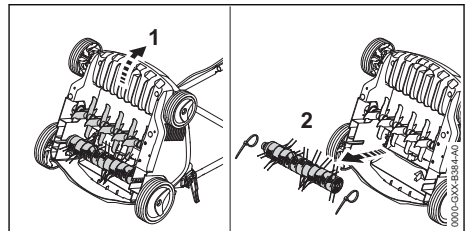

- ▶ Eemaldage juhtmekõdis.
- ▶ Tõmmake kammimisvalts transpordisahltilt ja pange kindlasse kohta hoiule.

6.3 Kogumiskorvi kokkupanemine, külgepanek ja äravõtmine

6.3.1 Kogumiskorvi kokkupanemine

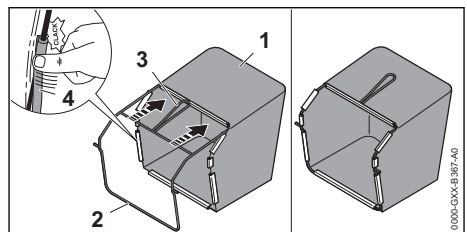

- ▶ Tõmmake kangas (1) selliselt raamile (2), et alusplaat jääks alla ja käepide (3) jääks kanga välisküljele.
- ▶ Suruge plastprofiilid (4) raamile. Plastprofiilid kinnituvad klõpsatusega.

6.3.2 Kogumiskorvi paigaldamine

- ▶ Lülitage kultivaator välja ja tõmmake pikendusjuhtme ühendus kultivaatori pistikust.

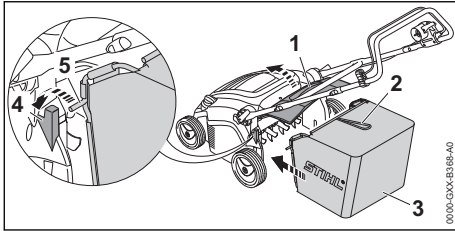

- ▶ Avage väljaviskeava luuk (1) ja hoidke selles asendis.
- ▶ Võtke kogumiskorvi (3) käepidemest (2) kinni ja asetage telg (5) kinnitusse (4).
- ▶ Asetage väljaviskeava luuk (1) kogumiskorvile (3).

6.3.3 Kogumiskorvi eemaldamine

- ▶ Lülitage kultivaator välja ja tõmmake pikendusjuhtme ühendus kultivaatori pistikust.
- ▶ Asetage kultivaator tasasele pinnale.
- ▶ Avage väljaviskeava luuk ja hoidke selles asendis.
- ▶ Eemaldage kogumiskorvi käepideme abil suunaga üles.
- ▶ Sulgege väljaviskeava luuk.

7 Kultivaatori seadistamine kasutajale

7.1 Juhtraua lahtipööramine ja reguleerimine

- ▶ Lülitage kultivaator välja ja tõmmake pikendusjuhtme ühendus kultivaatori pistikust.
- ▶ Asetage kultivaator tasasele pinnale.

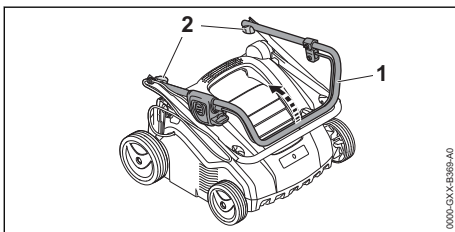

- ▶ Pöörake juhtraua ülemine osa (1) lahti.
- ▶ Keerake tiibmutrid (2) kinni.

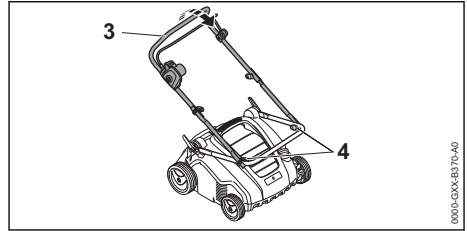

- ▶ Pöörake juhtraua keskmine osa (3) lahti.
- ▶ Keerake tiibmutrid (4) kinni.

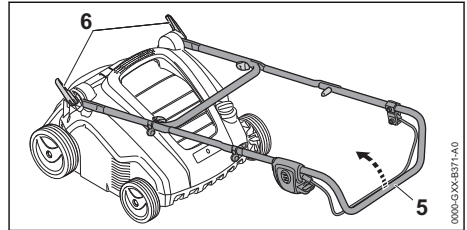

- ▶ Avage kiirpinguti (6).
- ▶ Pöörake juhtraud (5) täielikult lahti.

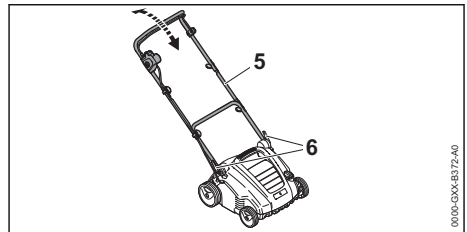

- ▶ Seadke juhtraud (5) soovitud asendisse ja fikseerige kiirpingutiga (6).

7.2 Juhtraua kokkupööramine

- ▶ Lülitage kultivaator välja ja tõmmake pikendusjuhtme ühendus kultivaatori pistikust.
- ▶ Asetage kultivaator tasasele pinnale.
- ▶ Avage kiirpinguti.
- ▶ Pöörake juhtraud ette kokku.

8 Kultivaatori elektriühenduse tagamine

8.1 Kultivaatori elektriühenduse tagamine

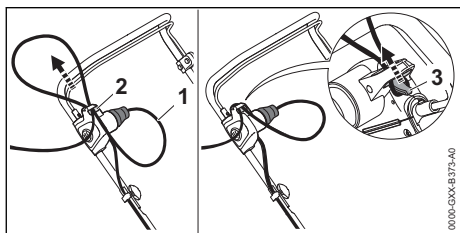

- ▶ Pistke pikendusjuhtme (1) ühendus kultivaatori pistikusse.
- ▶ Tõmmake juhtme aas läbi ava (2).
- ▶ Kinnitage juhtme aas konksu (3) külge. Juhtmeühendus on tõmbekoormuse eest kaitstud.
- ▶ Ühendage pikendusjuhtme pistik nõuetekohaselt pistikupesasse.

9 Kultivaatori sisse- ja välja-lülitamine

9.1 Kultivaatori sisselülitamine

- ▶ Jälgige, et pikendusjuhe oleks alati nähtaval ja asuks alati kultivaatori taga.
- ▶ Asetage kultivaator tasasele pinnale.

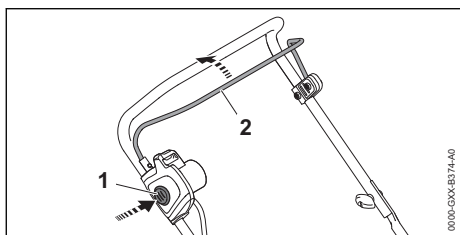

- ▶ Vajutage lukustusnuppu (1) parema käega ja hoidke selles asendis.
- ▶ Tõmmake lülitushoob (2) vasaku käega tervikuna juhtraua suunas ja hoidke nii, et põial oleks ümber juhtraua. Valts pöörleb.
- ▶ Vabastage lukustusnupp (1).
- ▶ Hoidke juhtrauda ja lülitushooba (2) parema käega kinni, nii et põial oleks ümber juhtraua.

9.2 Kultivaatori väljalülitamine

- ▶ Laske lülitushoob lahti.
- ▶ Oodake, kuni valts on pöörlemise lõpetanud.

- ▶ Kui valts pöörleb jätkuvalt: Tõmmake pikendusjuhme ühendus kultivaatori pistikult lahti ja võtke ühendust ettevõtte STIHL müügiesindusega. Kultivaator on rikkis.

10 Kultivaatori kontrollimine

10.1 Juhtseadiste kontrollimine

Lukustusnupp ja lülitushoob

- ▶ Lülitage kultivaator välja ja tõmmake pikendusjuhme ühendus kultivaatori pistikust.
- ▶ Vajutage lukustusnuppu ja vabastage taas.
- ▶ Tõmmake lülitushooba täielikult juhtraua suunas ja vabastage taas.
- ▶ Kui lukustusnupp või lülitushoob liiguvad raskelt või ei liigu algasendisse tagasi: ärge kasutage kultivaatorit ja pöörduge ettevõtte STIHL müügiesindusse. Lukustusnupp või lülitushoob on defektsed.

Kultivaatori sisselülitamine

- ▶ Kasutage kultivaatorit pistikupesasse ühendatud pikendusjuhtmega.
- ▶ Vajutage lukustusnuppu parema käega ja hoidke selles asendis.
- ▶ Tõmmake lülitushoob vasaku käega tervikuna juhtraua suunas ja hoidke nii, et põial oleks ümber juhtraua. Valts pöörleb.
- ▶ Kui valts ei pöörle: lülitage kultivaator välja, tõmmake pikendusjuhme ühendus kultivaatori pistikult lahti ja võtke ühendust ettevõtte STIHL müügiesindusega. Kultivaator on rikkis.
- ▶ Laske lukustusnupp ja lülitushoob lahti. Valts lõpetab veidi aja pärast pöörlemise.
- ▶ Kui valts pöörleb jätkuvalt: tõmmake pikendusjuhme ühendus kultivaatori pistikult lahti ja võtke ühendust ettevõtte STIHL müügiesindusega. Kultivaator on rikkis.

10.2 Valtside kontrollimine

- ▶ Lülitage kultivaator välja ja tõmmake pikendusjuhme ühendus kultivaatori pistikust.
- ▶ Asetage kultivaator tasasele pinnale.
- ▶ Seadke kultivaator püsti, 15.1.

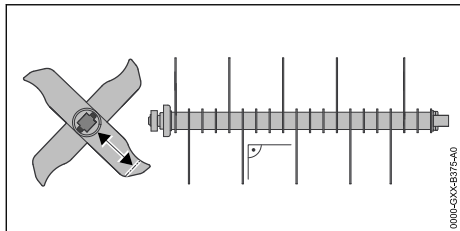

- ▶ Mõõtkte terade pikkust. Terade minimaalne lubatud pikkus on märgistatud.
- ▶ Kui pikkus on lubatust lühem: vahetage valts välja,  19.2.
- ▶ Kui terad on paindunud: pöörduge ettevõtte STIHL müügiesindusse.
- ▶ Kahtluse korral: pöörduge ettevõtte STIHL müügiesindusse.

11 Kultivaatoriga töötamine

11.1 Kultivaatori hoidmine ja juhtimine

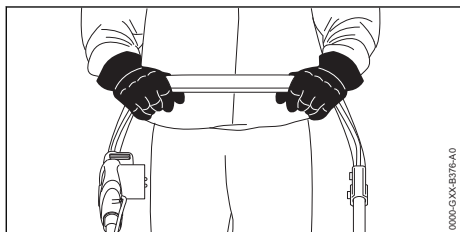

- ▶ Hoidke juhtraust kahe käega kinni nii, et põidlad oleksid ümber juhtraua.

11.2 Töösügavuse ja transpordiasendi reguleerimine

Töösügavust saab reguleerida sujuvalt.

Töösügavuse reguleerimine

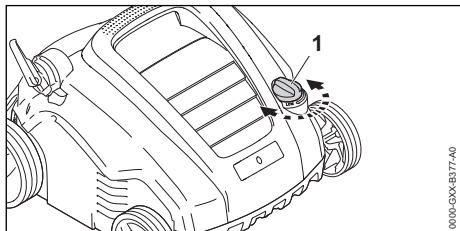

- ▶ Seadke pöörnupp (1) soovitud asendisse. Valts tõuseb ja langeb.

Transpordiasendi seadistamine

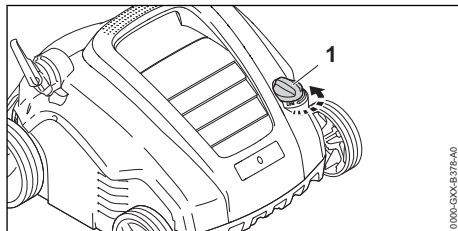

- ▶ Keerake pöörnupp (1) vastupäeva kõige kõrgemasse asendisse. Valts tõuseb ja ei puuduta enam maapinda.

11.3 Murupinna ettevalmistus

Mida lühemaks on muru niidetud, seda parem on muruaeraatoriga töötada. Muru ideaalne kõrgus on 2 kuni 3 cm.

- ▶ Eemaldage esemed tööpiirkonnast.
- ▶ Märgistage püsivad takistused (nt juured ja kannud).
- ▶ Kui muru on kõrgem kui 3 cm: niitke muru.

11.4 Õhutamine ja kammimine



Õhutusvaltsiga õhutamine

Õhutamisel kobestatakse murukamarat, seejuures eemaldatakse umbrohi, sammal, vana niidetud rohi ja muruvilt.

- ▶ Reguleerige töösügavus sobivaks.
 - ▶ Seadke enne alustamist valts kõige kõrgemasse asendisse.
 - ▶ Langetage valtsi aeglaselt, et maapinda üksnes kergelt kobestada. Ideaalne kobestamissügavus jääb 2 kuni 3 mm vahele. See ei kahjusta murujuuri.
- ▶ Jälgige, et pikendusjuhe oleks alati nähtaval ja asuks alati kultivaatori taga.
- ▶ Lükake kultivaatorit aeglaselt ja kaalutletult edasi.
- ▶ Vältige pikemat aega ühe koha peal viibimist.

Kammimisvaltsiga kammimine

Kammimisel kammitakse muruviilt ja üleliigne sammal, mis õhutamisel lahti tuli, hoolikalt murust välja.

Lisaks vähendatakse pinnase tihenemist ja sellest tulenevat hapnikupuudust pinnases.

- ▶ Reguleerige töösügavus sobivaks.
 - ▶ Seadke enne alustamist valts kõige kõrgemasse asendisse.
 - ▶ Langetage valtsi aeglaselt, kuni vedrupiid puudutavad maapinda.
- ▶ Jälgige, et pikendusjuhe oleks alati nähtaval ja asuks alati kultivaatori taga.
- ▶ Lükake kultivaatorit aeglaselt ja kaalutletult edasi.
- ▶ Vältige pikemat aega ühe koha peal viibimist.

11.5 Kogumiskorvi tühendamise

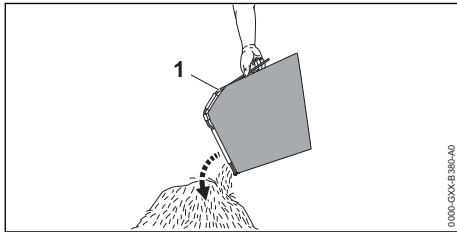

- ▶ Eemaldage kogumiskorvi (1) käepideme abil suunaga üles.
- ▶ Tühjendage kogumiskorvi (1).

12 Pärast tööd

12.1 Pärast tööd

- ▶ Lülitage kultivaator välja ja tõmmake pikendusjuhtme ühendus kultivaatori pistikust.
- ▶ Asetage kultivaator tasasele pinnale.
- ▶ Kui kultivaator on märg: laske kultivaatoril kuivada.
- ▶ Puhastage kultivaatorit.

Murupinna hooldamine pärast õhutamist

- ▶ Puhastage murupind kultiveerimismaterjalist.
- ▶ Väetage muru ja kui leidub paljaid laike, külvake sinna seemneid.
- ▶ Kastke murupinda põhjalikult.

Murupinna hooldamine pärast kammimist

- ▶ Puhastage murupind hoolikalt taimejääkidest.
- ▶ Kastke murupinda põhjalikult.

13 Transportimine

13.1 Kultivaatori transportimine

- ▶ Lülitage kultivaator välja ja tõmmake pikendusjuhtme ühendus kultivaatori pistikust.
- ▶ Asetage kultivaator tasasele pinnale.
- ▶ Eemaldage kogumiskorvi.
- ▶ Seadke transpordiasendisse.
- ▶ Lükake kultivaatorit aeglaselt ja kaalutletult edasi.

Kultivaatori kahekesi kandmine lahtipööratud juhtrauga

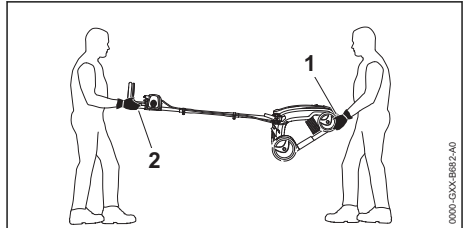

- ▶ Üks isik peab hoidma kahe käega kinni kultivaatori alumisest kandesangast (1) ja teine isik peab hoidma kahe käega kinni juhtraust (2).
- ▶ Tõstke ja kandke kultivaatorit kahekesi.
- ▶ Kandke vastupidavast materjalist töökindaid.

Kultivaatori kahekesi kandmine kokkupööratud juhtrauga

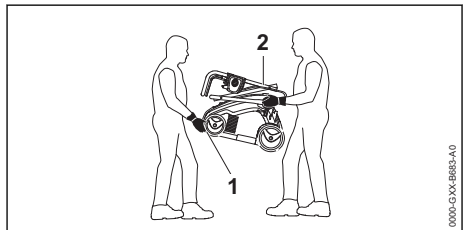

- ▶ Pöörake juhtraud kokku.
- ▶ Üks isik peab hoidma kahe käega kinni kultivaatori alumisest eesmisest kandesangast (1) ja teine isik peab hoidma kahe käega kinni juhtraua alumise osa kinnitustest (2).
- ▶ Tõstke ja kandke kultivaatorit kahekesi.
- ▶ Kandke vastupidavast materjalist töökindaid.

Kultivaatori üksinda kandmine

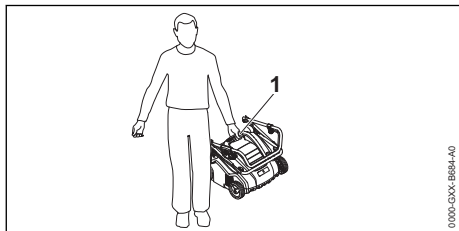

- ▶ Pöörake juhtraud kokku.
- ▶ Hoidke kultivaatorit ülemisest kandesangast (1).
- ▶ Tõstke ja kandke kultivaatorit.

Kultivaatori transportimine sõidukis

- ▶ Kinnitage kultivaator selliselt, et kultivaator ei saaks ümber kukkuda või liikuma hakata.

14 Säilitamine

14.1 Kultivaatori hoistamine

- ▶ Lülitage kultivaator välja ja tõmmake pikendusjuhtme ühendus kultivaatori pistikust.
- ▶ Asetage kultivaator tasasele pinnale.
- ▶ Seadke transpordiasendisse.
- ▶ Hoidke kultivaatorit selliselt, et järgmised tingimused oleksid täidetud.
 - Kultivaator on lastele kättesaamatus kohas.
 - Kultivaator on puhas ja kuiv.

15 Puhastamine

15.1 Kultivaatori püstiseadmine

- ▶ Lülitage kultivaator välja ja tõmmake pikendusjuhtme ühendus kultivaatori pistikust.
- ▶ Asetage kultivaator tasasele pinnale.
- ▶ Seadke transpordiasendisse.
- ▶ Eemaldage kogumiskorv.

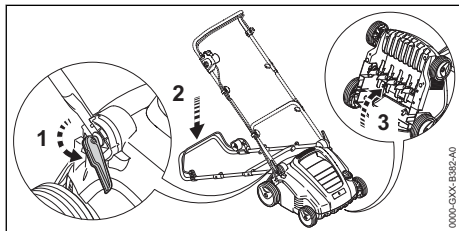

- ▶ Reguleerige juhtraud madalaimasse asendisse, 7.1.
- ▶ Suruge hoob vasaku käega alla ja hoidke selles asendis.

- ▶ Hoidke kultivaatorit alumisest transpordikäepidemest parema käega kinni ja seadke tahapoole püsti.

15.2 Kultivaatori puhastamine

- ▶ Lülitage kultivaator välja ja tõmmake pikendusjuhtme ühendus kultivaatori pistikust.
- ▶ Asetage kultivaator tasasele pinnale.
- ▶ Puhastage kultivaatorit niiske lapiga.
- ▶ Puhastage väljaviskekanalit pehme harja või niiske lapiga.
- ▶ Puhastage kultivaatori elektrikontakte pintsliga või pehme harjaga.
- ▶ Puhastage õhutuspilusid pintsliga.
- ▶ Seadke kultivaator püsti.
- ▶ Puhastage valtsi ümbrust ja valtsi pehme harjaga või niiske lapiga.

16 Hooldamine

16.1 Hooldusvälbad

Hooldusvälbad sõltuvad keskkonna- ja töötingimustest. STIHL soovib järgmisi hooldusvälbasid.

Pärast igat viiendat valtside vahetamist.

- ▶ Laske valtsi kinnituspoldid ettevõtte STIHL müügiesinduses välja vahetada.

Kord aastas

- ▶ Laske muruaeraatorit ettevõtte STIHL müügiesinduses hooldada.

16.2 Valtsi eemaldamine ja paigaldamine

16.2.1 Valtsi eemaldamine

- ▶ Lülitage kultivaator välja ja tõmmake pikendusjuhtme ühendus kultivaatori pistikust.
- ▶ Seadke kultivaator püsti.

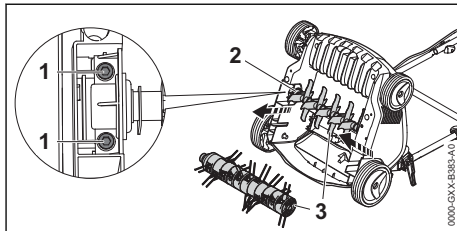

- ▶ Keerake poldid (1) välja.
- ▶ Eemaldage paigaldatud valts (3) koos hoidikuga (2).

16.2.2 Valtsi paigaldamine

- ▶ Lülitage kultivaator välja ja tõmmake pikendusjuhtme ühendus kultivaatori pistikust.

- ▶ Seadke kultivaator püsti.

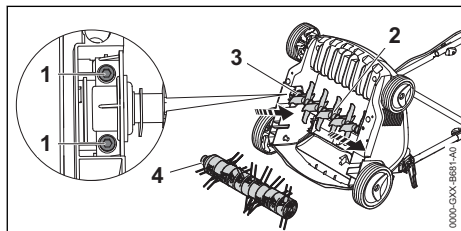

- ▶ Pistke kultiveerimisvalts (2) või kammimisvalts (4) koos hoidikuga (3) kinnitusse.

- ▶ Keerake poldid (1) sisse ja korralikult kinni.

17 Remontimine





17.1 Kultivaatori parandamine

Kasutaja ei saa kultivaatorit ega valtse ise parandada.

- ▶ Kui kultivaator või valtsid on kahjustatud: ärge kasutage kultivaatorit ega valtse ja pöörduge ettevõtte STIHL müügiesindusse.
- ▶ Kui sildid on loetamatud või kahjustatud: laske sildid ettevõtte STIHL müügiesinduses välja vahetada.

18 Rikete kõrvaldamine

18.1 Kultivaatori rikete kõrvaldamine

Rike	Põhjus	Abinõu
Kultivaator ei käivitu sisselülitamisel.	Pikendusjuhtme pistik või ühendus ei ole ühendatud.	▶ Ühendage pikendusjuhtme pistik ja ühendus.
	Juhtme kaitse või rikkevoolu kaitselüliti on aktiveerunud. Vooluahel on elektriliselt üle koormatud või rikkis.	▶ Leidke aktiveerumise põhjus ja kõrvaldage. Taastage juhtme kaitse või rikkevoolu kaitselüliti. ▶ Lülitage ülejäänud, samas vooluahelas olevad tarbijad välja.
	Pistikupesa kaitse ei ole piisav.	▶ Ühendage pikendusjuhtme pistik piisava kaitsmega pistikupesasse,  19.1.
	Pikendusjuhtme ristlõige on vale.	▶ Kasutage piisava ristlõikega pikendusjuhet,  19.3
	Pikendusjuhe on liiga pikk.	▶ Kasutage õige pikkusega pikendusjuhet,  19.3
	Mootor kuumenes üle.	▶ Puhastage kultivaatorit. ▶ Laske kultivaatoril jahtuda.
Kultivaator lülitub töö ajal välja.	Pikendusjuhtme pistik või ühendus ei ole enam ühendatud.	▶ Ühendage pikendusjuhtme pistik või ühendus.
	Juhtme kaitse või rikkevoolu kaitselüliti on aktiveerunud. Vooluahel on elektriliselt üle koormatud või rikkis.	▶ Leidke aktiveerumise põhjus ja kõrvaldage. Taastage juhtme kaitse või rikkevoolu kaitselüliti. ▶ Lülitage ülejäänud, samas vooluahelas olevad tarbijad välja.
	Pistikupesa kaitse ei ole piisav.	▶ Ühendage pikendusjuhtme pistik piisava kaitsmega pistikupesasse,  19.1.
	Ülekoormuskaitse on aktiveerunud.	▶ Puhastage kultivaatorit. ▶ Vähendage töösügavust. ▶ Lähtestage ülekoormuskaitse.
	Valts on blokeeritud.	▶ Vähendage töösügavust. ▶ Puhastage kultivaatorit.

19 Tehnilised andmed

19.1 Kultivaator STIHL RLE 240.0

- Võrgupinge: vt võimsussilti
- Sagedus: vt võimsussilti
- Võimsustarve: 1500 W
- Mass: 16 kg

- Kogumiskorvi maksimaalne mahutavus: 50 l
- Töölaius: 34 cm
- Pöörlemiskiirus: 4100 min⁻¹
- Töösügavus: sujuv, reguleerimisvahemik 15 mm
- Elektriline kaitseklass: II

- Elektriline kaitseaste: IPX4 (kaitseb suurema osa tolmu eest, kuid pole tolmuindel; kaitseb veepritsmete eest igast suunast)

19.2 Valtsid

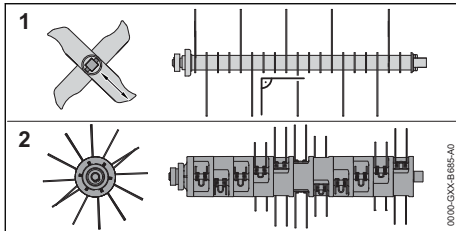

Ohutusvalts

- 20 jäika tera

Kammimisvalts

- 11 × 2 liikuvat vedrupiid

19.3 Pikendusjuhtmed

Kui kasutatakse pikendusjuhet, siis peab see omama kaitsejuhti ja selle juhtmesooned peavad olema sõltuvalt pingest ning pikendusjuhtme pikkusest vähemalt järgmiste ristlõigetega:

Kui nimipinge on võimsussildil 220 V kuni 240 V:

- Juhtme pikkus kuni 20 m: AWG 15 / 1,5 mm²
- Juhtme pikkus 20 m kuni 50 m: AWG 13 / 2,5 mm²

Kui nimipinge on võimsussildil 100 V kuni 127 V:

- Juhtme pikkus kuni 10 m: AWG 14 / 2,0 mm²
- Juhtme pikkus 10 m kuni 30 m: AWG 12 / 3,5 mm²

19.4 Mürä- ja vibratsiooniväärtused

- Mürarõhutaseme K-väärtus ulatub 3 dB(A).
- Mürataseme K-väärtus ulatub 4,7 dB(A). Vibratsiooniväärtuse K-väärtus ulatub 2,08 m/s².
- Mürarõhutaseme L_{PA}, mõõdetud standardi EN 50636-2-92: järgi: 79 dB(A)
- Garanteeritud mürataseme L_{WA,d}, mõõdetud 2000/14/EC järgi: 95 dB(A)
- Vibratsiooniväärtuse a_{HW}, mõõdetud EN 20643, EN 50636-2-92, järgi, juhtraud: 5,2 m/s²

Esitatud vibratsiooniväärtused on saadud standardiseeritud katsemeetodiga ja neid saab kasutada elektriseadmete võrdlemisel. Tegelikult esinevad vibratsiooniväärtused võivad esitatud väärtustest erineda; see sõltub kasutamise viisist. Esitatud vibratsiooniväärtuseid saab kasutada vibratsioonikoormuse esialgse hindamise jaoks. Tegelikku vibratsioonikoormust tuleb hin-

nata. Seejuures tuleb arvesse võtta ka aega, millal elektriseade on välja lülitatud, ja aega, millal see on sisse lülitatud, kuid töötab koormuseta.

Teave tööandjadirektiivi 2002/44/EC vibratsiooni kohta on ära toodud aadressil www.stihl.com/vib.

19.5 REACH

REACH tähistab EÜ määrust kemikaalide registreerimise, hindamise ja heakskiidu kohta.

Informatsioon REACH määruse täitmise kohta on esitatud www.stihl.com/reach all.

20 Varuosad ja tarvikud

20.1 Varuosad ja tarvikud

STIHL Need sümboolid tähistavad STIHLi originaalvaruosi ja STIHLi originaaltarvikuid.

STIHL soovib kasutada STIHLi originaalvaruosi ja STIHLi originaaltarvikuid.

Teiste tootjate varuosade ja lisatarvikute töökindlust, ohutust ja sobivust ei saa STIHL hinnata, hoolimata pidevast turu jälgimisest, ning nende kasutamise korral ei võta STIHL endale mingit vastutust.

STIHLi originaalvaruosad ja STIHLi originaaltarvikud on saadaval STIHLi esinduses.

21 Utiliseerimine

21.1 Kultivaatori utiliseerimine

Teavet jäätmekäitluse kohta saate ettevõtte STIHL müügiesindusest.

- ▶ Andke kultivaator, valtsid, tarvikud ja pakend nõuetekohaselt ja keskkonnahoidlikult jäätmekäitlusele.

22 EL vastavusdeklaratsioon

22.1 kultivaator STIHL RLE 240.0

STIHL Tirol GmbH
Hans Peter Stihl-Straße 5
6336 Langkampfen

Austria

deklareerib ainuvastutajana, et

- liik: kultivaator
- Võimsustarve: 1500 W
- Kaubamärk: STIHL
- Tüüp: RLE 240.0
- seerianumber: 6291

vastab direktiivide 2000/14/EU, 2006/42/EC, 2011/65/EU ja 2014/30/EU asjakohastele säte-tele ning on arendatud ja toodetud kooskõlas järgmiste standardite tootmiskuupäeval kehtivate versioonidega: EN 60335-1, EN 50636-2-92, EN 55014-1, EN 55014-2, EN 61000-3-2 und EN 61000-3-3.

Möödetud ja garanteeritud mürataseme tuvastamiseks lähtuti direktiivi 2000/14/EC lisast V.

- Möödetud müratase: 90,1 dB(A)
- Garanteeritud müratase: 95 dB(A)

Tehnilist dokumentatsiooni hoitakse ettevõtte STIHL Tirol GmbH.

Valmistusaasta ja masinanumber on kirjas kultivaatoril.

Langkampfen, 02.10.2020

STIHL Tirol GmbH

Volitatud isik: 

Matthias Fleischer, uurimis- ja tootearendusosakonna juhataja

Volitatud isik: 

Sven Zimmermann, kvaliteediosakonna juhataja

23 Kultivaatori ohutustehnilised juhised

23.1 Sissejuhatus

Selles peatükis on esitatud standardiga EN 50636-2-92, lisa BB, elektriliste kultivaatorite jaoks formuleeritud, üldised ohutusjuhised.

HOIATUS

- **Vaadake läbi kõik ohutusjuhised, juhised, pildid ja tehnilised andmed, mis selle kultivaatori juurde kuuluvad.** Esitatud juhiste mittejärgimise tagajärjeks võivad olla elektrilöögid, tulekahju ja/või rasked vigastused. **Hoidke kõik ohutusjuhised ja juhised tuleviku tarbeks alles.**

23.2 Koolitus

- a) Lugege juhised hoolikalt läbi. Tutvuge juhtelementidega ja õppige masinat oskuslikult käsitsema.

- b) Ärge lubage masinat kasutada neid juhiseid mittelugenud isikutel ega ka lastel. Kohalikud eeskirjad võivad kasutaja vanust piirata.
- c) Pidage silmas, et kasutaja vastutab teiste inimeste ning nende varaga toimuvate õnnetuste ja ohtlike olukordade tekitamise eest.

23.3 Ettevalmistamine

- a) Kandke masinaga töötamisel ja töötava masina juures alati kuulmiskaitset ja kaitseprille.
- b) Kontrollige ühendus- ja pikendusjuhet iga kord enne kasutamist, et tuvastada kahjustusi või muudatusi. Kui juhe saab kasutamise ajal kahjustada, tuleb see viivitamatult vooluvõrgust lahutada. **ÄRGE PUUDUTAGE JUHET ENNE, KUI SEE ON VOOLUVÕRGUST LAHUTATUD.** Ärge kasutage masinat, kui juhe on kahjustatud või kulunud.
- c) Kandke masinaga töötamisel alati tugevaid jalatseid ja pikki pükse. Ärge kasutage masinat paljajalu ega sandaalides. Vältige lotendavate riiete või rippuvate nõõride või lipsudega riiete kandmist.
- d) Kontrollige hoolikalt maa-ala, kus masinat kasutama hakatakse, ning eemaldage kõik esemed, mis võivad masinasse sattuda ja masinast välja paiskuda.
- e) Kasutage masinat ainult soovitatud asendis ja ainult tugeval tasasel pinnal.
- f) Ärge kasutage masinat sillutatud või kruusaga kaetud pindadel, kuna seadmest väljapaiskuv või üleskeerlev materjal võib tekitada vigastusi.
- g) Kontrollige iga kord enne masina sisselülitamist, kas kõik kruvid, mutrid, poldid ja muud kinnitused on korralikult kinnitatud ning kas kõik kaitseseadised ja kaitsevõred on õigesti paigaldatud. Kulunud või kahjustatud kleepsud tuleb välja vahetada.
- h) Ärge kasutage masinat, kui läheduses on inimesi (eriti lapsi) või loomi.

23.4 Kasutamine

- a) Töötage vaid päevalgalges või hea tehisvalgustusega.
- b) Masinat ei tohi kasutada, kui muru on märg.
- c) Jälgige, et jalgealune oleks kindel, eriti aga kallakutel.
- d) Kõndige, ärge jookske.

- e) Kasutage masinat kallakul risti, mitte mingil juhul üles või alla.
- f) Olge eriti ettevaatlik kallakul sõidusuunda muutes.
- g) Ärge õhutage ega kultiveerige väga järskudel kallakutel.
- h) Olge eriti ettevaatlik, kui pöörate masinat ümber või tõmbate seda enda poole.
- i) Peatage piid, kui masinat on tarvis transportimiseks kallutada üle murust erinevate pindade ja kui transpordite masinat töödeldava pinna juurde või sealt eemale.
- j) Mitte mingil juhul ärge kasutage masinat, millel on kahjustatud kaitseseadised või kaitsevõred või on kaitseseadised ära võetud, nt deflektorplaadid või murukogumisseadmed.
- k) Käivitage mootor ettevaatlikult, järgige seejuures kasutusjuhiseid, ja jälgige, et jalad asuksid piidest piisavalt kaugel.
- l) Jälgige, et ühendus- ja pikendusjuhe ei satuks piide lähedusse.
- m Mootori käivitamisel ei tohi masinat kallutada,) v.a juhul, kui masinat tuleb töö jaoks tõsta. Sellisel juhul kallutage seda ainult nii palju, kui ilmingimata vajalik, ja tõstke ainult poolelt, mis pole kasutaja poole suunatud. Jälgige alati, et mõlemad käed oleksid tööasendis, enne kui masin on taas maapinnal.
- n) Töötava ajamiga masinat ei tohi mitte mingil juhul transportida.
- o) Ärge pange käsi ega jalgu pöörlevate detailide juurde ega alla. Hoidke end alati väljaviskeavast eemal.
- p) Seisake mootor ja tõmmake pistik pistikupeasast. Veenduge, et kõik liikuvad osad oleksid täielikult seisma jäänud:
 - iga kord masina juurest eemaldumisel;
 - enne kui hakkate blokeeringuid eemaldama või väljaviskekanalist ummistusi kõrvaldama;
 - enne kui hakkate masinat kontrollima, puhastama või selle juures töid tegema;
 - pärast võõrkehaga kokkupuutumist. Kontrollige masinat kahjustuste tuvastamiseks ja tehke vajalikud korrashoiutööd, enne kui masina uuesti käivitate ja sellega töötate.
 Kui masin hakkab ebatavaliselt tugevasti vibreerima, tuleb seda kohe kontrollida.
 - Otsige kahjustusi.
 - Remontige kahjustatud osad.
 - Kontrollige, kas mõni osa on lahti, ja kinnitage see korralikult.

23.5 Korrashoid ja hoiulepanek

- a) Veenduge, et kõik mutrid, poldid ja kruvid oleksid korralikult kinni keeratud ja masina tööseisund oleks ohutu.
- b) Kontrollige kogumisseadet regulaarselt, et poleks kulumist ega funktsionaalsuse kadu.
- c) Ohutuse tagamiseks vahetage kulunud või kahjustatud detailid välja.
- d) Pidage silmas, et mitme piikomponendiga masinate puhul võib ühe piikomponendi liigutamine põhjustada ka ülejäänud piikomponentide pöörlemist.
- e) Jälgige masina seadistamisel, et ükski sõrm ei saaks jääda kinni liikuvate piikomponentide ja masina fikseeritud osade vahele.
- f) Laske mootoril maha jahtuda, enne kui masina pikemaks ajaks hoiule panete.
- g) Pidage piikomponentide korrashoiutööde ajal silmas, et piikomponente saab liigutada ka siis, kui ajam on välja lülitatud.
- h) Ohutuse tagamiseks vahetage kulunud või kahjustatud detailid välja. Kasutage ainult originaalvaruosi ja -tarvikuid.
- i) Kui masinat on vaja peatada korrashoiutööde, ülevaatusse või hoiulepaneku jaoks või mõne tarviku vahetamiseks, lülitage ajam välja, lahutage masin vooluvõrgust ja kontrollige, kas kõik liikuvad osad on täielikult seiskunud. Laske masinal maha jahtuda, enne kui alustate ülevaatusse, seadistamise või muude töödega. Käsitsege masinat hoolikalt ja hoidke seda puhtana.
- j) Hoidke masinat lastele ligipääsmatus kohas.

23.6 Soovitus

Masinat tuleb käitada rikkevoolukaitselülitiga (RCD), mille aktiveerumisvool on maksimaalselt 30 mA.

Turiny

1	Pratarmė.....	182
2	Apie šių naudojimo instrukciją.....	182
3	Apžvalga.....	182
4	Saugumo nurodymai.....	183
5	Aeratoriaus paruošimas naudoti.....	187
6	Aeratoriaus surinkimas.....	188
7	Aeratoriaus nustatymas naudotojui.....	189
8	Aeratoriaus prijungimas prie elektros.....	190
9	Aeratoriaus įjungimas ir išjungimas.....	190
10	Aeratoriaus patikra.....	190

11	Darbas aeratoriumi.....	191
12	Po darbo.....	192
13	Pernešimas.....	192
14	sandėliuojate.....	193
15	Valymas.....	193
16	Priežiūra.....	193
17	Remontas.....	194
18	Gedimų šalinimas.....	194
19	Techniniai daviniai	195
20	Atsarginės dalys ir priedai.....	195
21	Utilizavimas.....	196
22	ES- atitikties sertifikatas.....	196
23	Saugos nuorodos naudojantis aeratoriumi	196

1 Pratarinė

Mielos pirkėjos, mieli pirkėjai, džiaugiamės, kad pasirinkote STIHL. Mes kuriame ir gaminame aukščiausios kokybės gaminius, kurie atitinka mūsų klientų poreikius. Taip atsiranda net krašutinėms sąlygoms labai patikimi gaminiai.

STIHL taip pat labai svarbi aukšta klientų aptarnavimo kokybė. Mūsų specializuotos prekybos vietos garantuoja kompetentingas konsultacijas ir mokymus bei visapusišką techninę pagalbą.

STIHL aiškiai pasisako už tvarų ir atsakingą požiūrį į gamtą. Ši naudojimo instrukcija padės Jums ilgą STIHL įrenginio tarnavimo laikotarpį naudoti jį saugiai ir saugant aplinką.

Dėkojame už Jūsų pasitikėjimą ir linkime, kad STIHL gaminys Jus džiugintų.



Dr. Nikola Stihl

Svarbu! PRIEŠ NAUDOJANT PERSKAITYTI IR IŠSAUGOTI.

2 Apie šią naudojimo instrukciją

2.1 Galiojantys dokumentai

Galioja vietiniai saugos nurodymai.

2.2 Perspėjimų tekste žymėjimas

! PAVOJUS

- Nuoroda apie pavojus, kurie sukelia sunkius sužeidimus ar mirtį.
 - ▶ Išvardintos priemonės gali padėti išvengti sunkių sužeidimų ar mirties atvejų.

! ISPEJIMAS

- Nuoroda apie pavojus, kurie gali sukelti sunkius ar mirtinus sužeidimus.
 - ▶ Išvardintos priemonės gali padėti išvengti sunkių sužeidimų ar mirties atvejų.

PRANESIMAS

- Nuroda apie galimus pavojus, kurie gali padaryti turtinę žalą.
 - ▶ Išvardintos priemonės gali padėti išvengti turtinės žalos.

2.3 Simboliai tekste

 Šis simbolis nukreipia į skyrių šioje naudojimo instrukcijoje.

3 Apžvalga

3.1 Aeratoriumi

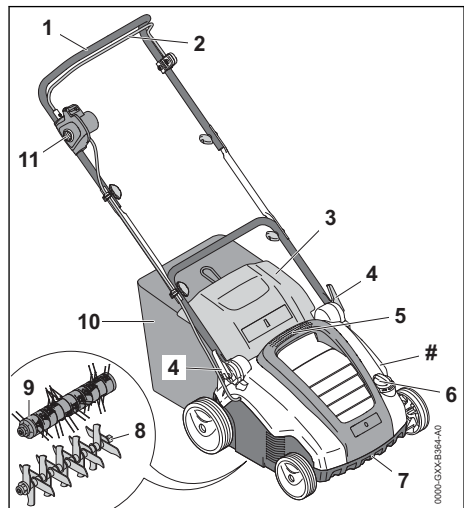

- 1 Valdymo rankena**
Valdymo rankena skirta aeratoriumi laikyti, valdyti ir gabenti.
- 2 Jungimo rankena**
Jungimo rankena įjungia ir išjungia kartu su blokavimo mygtuku sumontuotą valą.

- 3 Žolės išmetimo įrenginio dangtis**
Žolės išmetimo įrenginio dangtis uždengia žolės išmetimo kanalą.
- 4 Greitojo įtempimo įtaisas**
Greitojo įtempimo įtaisas skirti valdymo rankenai nustatyti ir lenkti.
- 5 Viršutinė gabenimo rankena**
Viršutinė gabenimo rankena skirta aeratoriui nešti.
- 6 Sukamasis jungiklis**
Sukamasis jungiklis skirtas darbiniam gyliui nustatyti.
- 7 Apatinė gabenimo rankena**
Apatinė gabenimo rankena skirta aeratoriui nešti ir pastatyti.
- 8 Aeravimo volas**
Aeravimo volas skirtas vejai aeruoti.
- 9 Lengvo aeravimo volas**
Lengvo aeravimo volas skirtas vejai lengvai aeruoti.
- 10 Žolės surinkimo dėžė**
Žolės surinkimo dėžėje surenkamos pjaunant išmestos medžiagos.
- 11 Blokavimo mygtukas**
Blokavimo mygtukas įjungia ir išjungia kartu su jungimo rankena aeratorių.
- # Specifikacijų lentelė su įrenginio numeriu

3.2 Simboliai

Galimai ant aeratoriaus esantys simboliai ir jų paaiškinimai:

 Gaminio negalima utilizuoti kartu su buitineis atliekomis.





Įjunkite aeratorių.

4 Saugumo nurodymai

4.1 Įspėjamieji simboliai

Įspėjamųjų simbolių ant aeratoriaus paaiškinimai

 Laikykitės saugos nurodymų ir vykdykite juose nurodytus veiksmus.

 Perskaitykite ir įsigilinkite į naudojimo instrukciją, jos neišmeskite.



Laikykitės saugos nurodymų dėl į orą išsviedžiamų daiktų ir vykdykite nurodytus veiksmus.



Laikykitės saugaus atstumo.



Nelieskite besisukančio volo.



Jei pažeistas jungiamasis laidas arba laido ilgiklis: ištraukite kištuką iš kištukinio lizdo.

Valydami, atlikdami techninę priežiūrą ir remonto darbus laikykitės saugos nuorodų.



Laikykitės saugos nuorodų dėl jungimo į elektros tinklą ir taikykite jose nurodytas priemones.



Laikykitės saugos nuorodų dėl jungimo į elektros tinklą ir taikykite jose nurodytas priemones.



Saugokite aeratorių nuo lietaus ir drėgmės.



Užsidėkite apsauginius akinius.

4.2 Naudojimas pagal paskirtį

Aeratorius STIHL RLE 240 gali būti naudojamas taip:

- su aeravimo volu – vejai aeruoti;
- su lengvo aeravimo volu – vejai lengvai aeruoti.

Aeratoriaus negalima naudoti, kai lyja.

▲ ISPEJIMAS

- Jei aeratorius naudojamas ne pagal paskirtį, gali būti sunkiai sužeisti arba žūti asmenys, taip pat gali būti padaryta materialinė žala.
 - ▶ Aeratorių naudokite su laido ilgikliu.
 - ▶ Naudokite aeratorių taip, kaip nurodyta šioje naudojimo instrukcijoje.

4.3 Naudotojų taikomi reikalavimai

▲ ISPEJIMAS

- Neinstrukuoti naudotojai gali neatpažinti ir neįvertinti aeratoriaus keliamo pavojaus. Naudotojas ar kiti asmenys gali būti sunkiai sužeisti ar žūti.



- ▶ Perskaitykite ir įsigilinkite į naudojimo instrukciją, jos neišmeskite.

- ▶ Jei aeratorius perduodamas kitam asmeniui, turi būti perduodama ir naudojimo instrukcija.
- ▶ Įsitinkinkite, kad naudotojas atitinka toliau pateiktus reikalavimus.
 - Naudotojas paisėjęs.
 - Naudotojo fiziniai, jutiminiai ir psichiniai gebėjimai pakankami, kad galėtų valdyti aeratorių ir atlikti juo darbus. Jei naudotojo fiziniai, jutiminiai arba psichiniai gebėjimai riboti, naudotojas juo dirbti gali tik prižiūrimas ar instruktuojamas už jį atsakingo asmens.
 - Naudotojas sugeba atpažinti ir įvertinti aeratoriaus keliamą pavojų.
 - Naudotojas supranta, kad yra atsakingas už incidentus ir žalą.
 - Naudotojas pilnametis arba turi nacionalinius teisės aktus atitinkančią prižiūrinti suteiktą profesinį pasirengimą.
 - Naudotojas instruktuoatas STIHL prekybos atstovo arba specialisto, prieš jam pradėdant dirbti aeratoriumi pirmą kartą.
 - Naudotojas nėra išgėręs alkoholio, vaistų arba vartojęs narkotikų.
- ▶ Iškilus neaiškumų: kreipkitės į STIHL prekybos atstovą.

4.4 Apranga ir įranga

▲ ISPEJIMAS

- Dirbant įvairūs objektai gali būti dideliu greičiu iššviesti į orą. Naudotojas gali būti sužeistas.
-
- ▶ Naudokite gerai priglundančius apsauginius akinius. Tinkami apsauginiai akiniai yra patikrinti pagal standartą EN 166 arba nacionalines nuostatas, prekyboje jie būna atitinkamai pažymėti.
 - ▶ Dėvėkite ilgas kelnes iš atsparios medžiagos.
 - Dirbant gali sukilti dulks. Įkvėptos dulksės gali pakenkti sveikatai ir sukelti alergines reakcijas.
 - ▶ Kylant dulksms reikiadėvėti nuo dulkių apsaugančią kaukę.
 - Netinkama apranga gali įsipainioti į medžius, krūmus ir aeratorių. Netinkamai apsirengęs naudotojas gali būti sunkiai sužeistas.
 - ▶ Vilkėkite priglundančius drabužius.
 - ▶ Nedėvėkite šalių ir nusiimkite papuošalus.

- Valydamas, gabendamas vejamą ar atlikdamas jos techninę priežiūrą naudotojas gali paliesti volą. Naudotojas gali būti sužeistas.
 - ▶ Mūvėkite darbinės pirstinės iš atsparios medžiagos.
- Avėdamas netinkamą avalynę naudotojas gali paslysti. Naudotojas gali būti sužeistas.
 - ▶ Avėkite patvarią, uždarą avalynę, turinčią padus su protektorais.

4.5 Darbo zona ir aplinka

▲ ISPEJIMAS

- Pašaliniai asmenys, vaikai ir gyvūnai gali neatpažinti ir neįvertinti aeratoriaus ir į orą svaidomų objektų keliamo pavojaus. Pašaliniai asmenys, vaikai ir gyvūnai gali būti sunkiai sužeisti, taip pat gali būti padaryta materialinė žala.



- ▶ Pašaliniai asmenys, vaikai, ir gyvūnai negali būti arti darbo zonos.

- ▶ Reikia laikytis atstumo iki objektų.
- ▶ Nepalikite aeratoriaus be priežiūros.
- ▶ Pasirūpinkite, kad vaikai negalėtų žaisti su aeratoriumi.
- Aeratorius neapsaugotas nuo vandens. Jei dirbate lyjant arba drėgnoje aplinkoje, galimas elektros smūgis. Naudotojas gali būti sunkiai sužeistas ar žūti, gali būti pažeistas aeratorius.
 - ▶ Nedirbkite lyjant ir drėgnoje aplinkoje.



- Elektrinės konstrukcinės aeratoriaus dalys gali sukelti kibirkštis. Degioje ir sprogioje aplinkoje kibirkštys gali sukelti gaisrą ir sprogamą. Gali būti sunkiai sužeisti arba žūti asmenys, taip pat gali būti padaryta materialinė žala.
 - ▶ Nedirbkite degioje ir sprogioje aplinkoje.
- Už laido ilgiklio gali užkliūti asmenys. Asmenys gali nukentėti, o aeratorius gali būti pažeistas.
 - ▶ Laido ilgiklį ant žemės nutieskite itin matomai ir lygiai.

4.6 Saugi būklė

4.6.1 Aeratorius

- Aeratorius saugus eksploatuoti, jei atitinka toliau pateiktus reikalavimus.
- Aeratorius nepažeistas.
 - Laido ilgiklis ir jo tinklo kištukas nepažeisti.
 - Aeratorius švarus ir sausas.
 - Veikia valdymo elementai, jie nepakeisti.

- Jei pjaunant veją išmestos medžiagos renkamos į žolės surinkimo dėžę, žolės surinkimo dėžė tinkamai įdėta.
- Jei pjaunant veją išmestos medžiagos išmetamos atgal, žolės surinkimo dėžė nukabinta, uždarytas žolės išmetimo įrenginio dangtis.
- Volas tinkamai primontuotas.
- Primontuoti originalūs STIHL priedai, skirti šiam aeratoriui.
- Priedas tinkamai primontuotas.

▲ ISPEJIMAS

- Jei yra nesaugi eksploatuoti būklė, konstrukcinės dalys ir saugos įtaisai gali tinkamai neveikti. Gali būti sunkiai sužeisti arba žūti asmenys.
 - ▶ Dirbkite naudodami nepažeistą aeratorių.
 - ▶ Dirbkite naudodami nepažeistą laido ilgiklį ir nepažeistą tinklo kištuką.
 - ▶ Jei aeratorius nešvarus, nuvalykite aeratorių.
 - ▶ Jei aeratorius šlapias, jį išdžiovinkite.
 - ▶ Nemodifikuokite aeratoriaus.
 - ▶ Jei neveikia valdymo elementai, nedirbkite aeratoriumi.
 - ▶ Jei pjaunant veją išmestos medžiagos renkamos į žolės surinkimo dėžę, įdėkite žolės surinkimo dėžę taip, kaip nurodyta šioje naudojimo instrukcijoje.
 - ▶ Montuokite originalius STIHL priedus, skirtus šiam aeratoriui.
 - ▶ Primontuokite volą taip, kaip nurodyta šioje naudojimo instrukcijoje.
 - ▶ Primontuokite priedus taip, kaip nurodyta šioje naudojimo instrukcijoje arba priedų naudojimo instrukcijoje.
 - ▶ Nekiškite jokių objektų į aeratoriaus angas.
 - ▶ Pakeiskite nusitrynusius arba pažeistus nurodomuosius užrašus.
 - ▶ Iškilus neaiškumams, kreipkitės į STIHL prekybos atstovą.

4.6.2 Volai

Aeravimo ir lengvo aeravimo volai saugūs eksploatuoti, jei atitinka toliau pateiktus reikalavimus.

- Velenas, peilis, cinkuotos spyruoklės ir tvirtinamos dalys nepažeistos.
- Velenas, peilis ir cinkuotos spyruoklės nedeformuoti.
- Volas tinkamai primontuotas.
- Velenas, peilis ir cinkuotos spyruoklės be nelygumų.
- Peilis ne trumpesnis nei minimalaus ilgio,  19.2.

▲ ISPEJIMAS

- Jei peilis nėra saugus eksploatuoti, gali atsilaisvinti ir būti nusviestos peilio ir cinkuotų spyruoklių dalys. Gali būti sunkiai sužeisti asmenys.
 - ▶ Dirbkite su nepažeistais peiliais, cinkuotomis spyruoklėmis ir nepažeistomis tvirtinamomis dalimis.
 - ▶ Jei peilis trumpesnis nei minimalaus ilgio, pakeiskite aeravimo volą.
 - ▶ Iškilus neaiškumų kreipkitės į STIHL prekybos atstovą.

4.7 Įjungimas į elektros tinklą

Kontaktas su elektrai laidžiomis konstrukcinėmis dalimis gali atsirasti dėl šių priežasčių:

- pažeistas laido ilgiklis;
- pažeistas laido ilgiklio tinklo kištukas;
- netinkamai sumontuotas kištukinis lizdas.

▲ PAVOJUS

- Kontaktas su elektrai laidžiomis konstrukcinėmis dalimis gali sukelti elektros smūgį. Naudotojas gali būti sunkiai arba mirtinai sužeidžiamas.
 - ▶ Įsitikinkite, kad laido ilgiklis ir jo tinklo kištukas nėra pažeisti.



Jei pažeistas laido ilgiklis:

- ▶ nelieskite pažeistos vietos;
- ▶ ištraukite kištuką iš kištukinio lizdo.

- ▶ Imkite laido ilgiklį ir jo tinklo kištuką tik sausomis rankomis.
- ▶ Įkiškite laido ilgiklio tinklo kištuką į tinkamai įmontuotą ir apsaugotą kištukinį lizdą su įžeminimo kontaktu.
- ▶ Prijunkite aeratorių naudodami automatinį srovės jungiklį (30 mA, 30 ms).
- Naudojant pažeistą arba netinkamą laido ilgiklį galimas elektros smūgis. Gali būti sunkiai arba mirtinai sužalojami žmonės.
 - ▶ Naudokite tinkamo skerspjuvio ploto laido ilgiklį,  19.3.
 - ▶ Naudokite nuo drėgmės apsaugotą ir lauke naudoti pritaiktą laido ilgiklį.

▲ ISPEJIMAS

- Netinkama tinklo įtampa ar dažnis darbo metu gali sukelti viršįtampį aeratoriuje. Aeratorius gali būti pažeidžiamas.
 - ▶ Įsitikinkite, kad elektros srovės tinklo įtampa ir dažnis atitinka aeratoriaus specifikacijų lentelėje pateiktus duomenis.
- Prie šakotuvo su keliais kištukiniais lizdais prijungus kelis elektrinius įrenginius, dirbant gali

būti per daug apkraunamos konstrukcinės dalys. Elektrinės konstrukcinės dalys gali įkaisti ir sukelti gaisrą. Gali būti sunkiai arba mirtinai sužeidžiami žmonės bei padaroma materialinės žalos.

- ▶ Junkite aeratorių prie atskiro kištukinio lizdo.
- ▶ Nejunkite aeratoriaus prie šakotuvų su keliais kištukiniais lizdais.
- Neteisingai nutiestas laido ilgiklis gali būti pažeidžiamas, o asmenys gali už jo užkliūti. Asmenys gali nukentėti, o laido ilgiklis gali būti pažeidžiamas.
 - ▶ Nutieskite laido ilgiklį taip, kad aeratorius jo neliestų.
 - ▶ Nutieskite ir pažymėkite laido ilgiklį, kad asmenys už jo neužkliūtų.
 - ▶ Nutieskite laido ilgiklį, kad jis nebūtų įtemptas arba susipynęs.
 - ▶ Nutieskite laido ilgiklį taip, kad jo nebūtų galima pažeisti, sulenkti, prispausti arba nutrinti.
 - ▶ Saugokite laido ilgiklį nuo karščio, aliejaus ir chemikalų.
 - ▶ Nutieskite laido ilgiklį ant sauso pagrindo.
- Dirbant laido ilgiklis išyla. Jei šilumai nėra kur išsisklaidyti, ji gali sukelti gaisrą.
 - ▶ Jei naudojamas būgnas laidui suvynioti, visiškai nuvyniokite laidą.

4.8 Dirbant

▲ ISPEJIMAS

- Tam tikromis aplinkybėmis naudotojas nebegali susikoncentravęs dirbti. Naudotojas gali užkliūti, nugriūti ir sunkiai susižeisti.
 - ▶ Dirbkite ramiai ir apdairiai.
 - ▶ Jei apšvietimo ir matomumo sąlygos prastos, nedirbkite aeratoriumi.
 - ▶ Aeratorių valdykite individualiai.
 - ▶ Venkite kliūčių.
 - ▶ Neapverskite aeratoriaus.
 - ▶ Dirbkite stovėdami ant žemės ir išlaikykite pusiausvyrą.
 - ▶ Pasireiškus nuovargio požymiams: pasidarykite pertrauką.
 - ▶ Aeruodami ar lengvai aeruodami veją nuokalnėse: aeruokite arba lengvai aeruokite įstrižai nuokalnei.
 - ▶ Neaeruokite arba lengvai neaeruokite staciose nuokalnėse.
- Naudotojas gali įsijauti į besisukančią volą. Naudotojas gali būti sunkiai sužeistas.



▶ Nelineskite besisukančio volo.

- Jei volas užsiblokavo dėl į jį patekusio objekto, Aeratorių išjunkite, o laido ilgiklio jungtį ištraukite iš aeratoriaus tinklo kištuko. Tik tada galite išimti tą objektą.
- Jei aeratorius dirbant pasikeičia ir pradeda neįprastai veikti, aeratorių gali būti nebesaugu eksploatuoti. Gali būti sunkiai sužeisti asmenys ir padaryta materialinė žala.
 - ▶ Baikite darbą, aeratorių išjunkite, laido ilgiklio jungtį ištraukite iš aeratoriaus tinklo kištuko ir kreipkitės į STIHL prekybos atstovą.
- Dirbant aeratorius gali vibruoti.
 - ▶ Mūvėkite pirštines.
 - ▶ Darykite pertraukas.
 - ▶ Atsiradus kraujotakos sutrikimo požymių: kreipkitės į gydytoją.
- Jei dirbant volas kliudo pašalinį objektą, jis arba jo dalys gali būti dideliu greičiu išsviesti į orą. Gali būti sužeisti asmenys ir padaryta materialinė žala.
 - ▶ Pašalinkite pašalinius objektus iš darbo zonos.
 - ▶ Pažymėkite ir apvažiukite neperkeliamas kliūtis (pvz., šaknis, kelmus).
- Atleidus pjovimo režimo jungimo rankeną volas dar kurį laiką sukasi. Gali būti sunkiai sužeisti asmenys.
 - ▶ Palaukite, kol volas nustos suktis.
- Besisukančiam volui kliudžius kietą objektą gali kilti kibirkščiai. Degioje aplinkoje kibirkštys gali sukelti gaisrą. Gali būti sunkiai sužeisti arba žūti asmenys, taip pat gali būti padaryta materialinė žala.
 - ▶ Nedirbkite degioje aplinkoje.

▲ PAVOJUS

- Jei dirbama aplinkoje, kurioje yra elektros laidų, volas gali kliudyti elektros laidus ir juos pažeisti. Naudotojas gali būti sunkiai sužeistas ar žūti.



- ▶ Nedirbkite aplinkoje, kurioje yra elektros laidų.
- ▶ Laido ilgiklį nutieskite taip, kad jį matytumėte; jis visuomet turi būti už aeratoriaus.

- Dirbant per perkūniją, naudotoją gali partrenkti žaibas. Naudotojas gali būti sunkiai sužeistas ar žūti.
 - ▶ Griaudėjant perkūnijai: nedirbkite.

4.9 Gabenimas

▲ ISPEJIMAS

- Gabenamas aeratorius gali apvirsti arba judėti. Gali būti sužeisti asmenys ir padaryta materialinė žala.
 - ▶ Aeratorių išjunkite, o laido ilgiklio jungtį ištraukite iš aeratoriaus tinklo kištuko.
 - ▶ Palaukite, kol volas nustos sukstis.
 - ▶ Pastatykite aeratorių ant lygaus paviršiaus.
 - ▶ Nustatykite transportavimo poziciją.
 - ▶ Apneškite aeratorių per kliūtis (pvz., laiptus, šaligatvių bortelius).
 - ▶ Įtvirtinkite aeratorių įtempiamaisiais diržais, dirželiais arba tinklu, kad neapvirstų ir negalėtų pajudėti.

4.10 Laikymas

▲ ISPEJIMAS

- Vaikai gali neatpažinti ir neįvertinti aeratoriaus keliamo pavojaus. Vaikai gali sunkiai susižeisti.
 - ▶ Laido ilgiklio tinklo kištuką ištraukite iš kištukinio lizdo.
 - ▶ Laido ilgiklio jungtį ištraukite iš aeratoriaus tinklo kištuko.
 - ▶ Aeratorių laikykite vaikams nepasiekiamoje vietoje.
- Aeratoriaus elektros kontaktai ir metalinės konstrukcinės dalys gali rūdyti dėl drėgmės. Aeratorius gali būti pažeistas.
 - ▶ Laido ilgiklio tinklo kištuką ištraukite iš kištukinio lizdo.
 - ▶ Laido ilgiklio jungtį ištraukite iš aeratoriaus tinklo kištuko.
 - ▶ Laikykite aeratorių švarioje ir sausoje vietoje.

4.11 Valymas, techninė priežiūra ir remontas

▲ ISPEJIMAS

- Jei valymo, techninės priežiūros ar remonto darbai atliekami neištraukus tinklo kištuko iš kištukinio lizdo, aeratorius gali netyčia įsijungti. Gali būti sunkiai sužeidžiami žmonės ir padaroma materialinė žala.



- ▶ Ištraukite laido ilgiklio tinklo kištuką iš kištukinio lizdo.

- ▶ Ištraukite laido ilgiklio jungtį iš aeratoriaus tinklo kištuko.
- ▶ Palaukite, kol volas nustos sukstis.



- Stiprūs plovikliai, valant naudojama vandens srovė arba smailūs daiktai gali pažeisti aeratorių arba volus. Netinkamai valant aeratorių arba volus gali tinkamai nebeveikti jo konstrukcinės dalys ir saugos įtaisai. Gali būti sunkiai sužeidžiami žmonės.
 - ▶ Valykite aeratorių ir volus taip, kaip nurodyta šioje naudojimo instrukcijoje.
- Netinkamai atliekant techninę priežiūrą ar remontuojant aeratorių arba volus, gali tinkamai nebeveikti jo konstrukcinės dalys ir saugos įtaisai. Gali būti sunkiai arba mirtinai sužalojami žmonės.
 - ▶ Patys neatlikite techninės priežiūros ir remontuokite aeratoriaus.
 - ▶ Jei reikia atlikti aeratoriaus techninę priežiūrą ar jį remontuoti, kreipkitės į STIHL prekybos atstovą.
 - ▶ Atlikite volų techninės priežiūros darbus, kaip nurodyta šioje naudojimo instrukcijoje.
- Valant, remontuojant volus ar atliekant jų techninę priežiūrą, peiliai ir cinkuotos spyruoklės gali judėti. Naudotojas gali įsipjauti į aštrias briaunas ir susižeisti.
 - ▶ Mūvėkite darbinės pirštines iš atsparios medžiagos.

5 Aeratoriaus paruošimas naudoti

5.1 Aeratoriaus paruošimas naudoti

Kaskart prieš pradėdant dirbti reikia atlikti toliau pateiktus veiksmus.

- ▶ Įsitikinkite, kad šios konstrukcinės dalys saugios eksploatuoti:
 - aeratorius, 4.6.1,
 - volai, 4.6.2.
- ▶ Surinkite valdymo rankeną.
- ▶ Nuvalykite aeratorių, 15.1.
- ▶ Patikrinkite volus, 10.2.
- ▶ Įsitikinkite, kad gabenimo skyriuje nėra volo, 6.2.
- ▶ Atlenkite ir nustatykite valdymo rankeną, 7.1.
- ▶ Aeratoriaus kištuką prijunkite prie laido ilgiklio, o laido ilgiklio kištuką įkiškite į gerai pasiekiamą kištukinį lizdą.
- ▶ Jei pjaunant veją išmestos medžiagos renkamos į žolės surinkimo dėžę, užkabinkite žolės surinkimo dėžę, 6.3.2.
- ▶ Jei pjaunant veją išmestos medžiagos išmetamos atgal, nukabinkite žolės surinkimo dėžę, 6.3.3.

- ▶ Nustatykite darbinį gylį,  11.2.
- ▶ Patikrinkite valdymo elementus,  10.1.
- ▶ Jei neišeina atlikti šių veiksmų, nenaudokite aeratoriaus ir kreipkitės į STIHL prekybos atstovą.

6 Aeratoriaus surinkimas

6.1 Valdymo rankenos sumontavimas

- ▶ Aeratorių išjunkite, o laido ilgiklio jungtį ištraukite iš aeratoriaus tinklo kištuko.
- ▶ Pastatykite aeratorių ant lygaus paviršiaus.

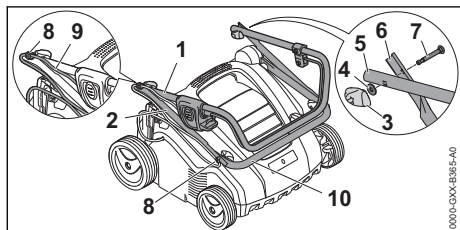

- ▶ Užmaukite laikiklius (8) ant varžtų (7).
- ▶ Taip išlygiuokite valdymo rankenos viršutinę (1) ir vidurinę (2) dalis, kad sutaptų kiaurymės.
- ▶ Įstatykite ir taip išlygiuokite varžtą (7), kad varžto galvutė abiejose pusėse būtų lygiai priglodusi prie valdymo rankenos vidurinės dalies (2).
- ▶ Uždėkite poveržlę (4) ant varžto (7).
- ▶ Įsukite sparnuotąją veržlę (3).
- ▶ Taip išlygiuokite valdymo rankenos apatinę (10) ir vidurinę (2) dalis, kad sutaptų kiaurymės.
- ▶ Įstatykite ir taip išlygiuokite varžtą (7), kad varžto galvutė abiejose pusėse būtų lygiai priglodusi prie valdymo rankenos vidurinės dalies (2).
- ▶ Uždėkite poveržlę (4) ant varžto (7).
- ▶ Įsukite sparnuotąją veržlę (3).
- ▶ Įkiškite laidą (9) į laikiklius (8).

Valdymo rankenos nereikia dar kartą išmontuoti.

6.2 Lengvo aeravimo volo išėmimas iš gabenimo skyriaus prieš naudojant pirmą kartą

- ▶ Aeratorių išjunkite, o laido ilgiklio jungtį ištraukite iš aeratoriaus tinklo kištuko.
- ▶ Pastatykite aeratorių ant lygaus paviršiaus.

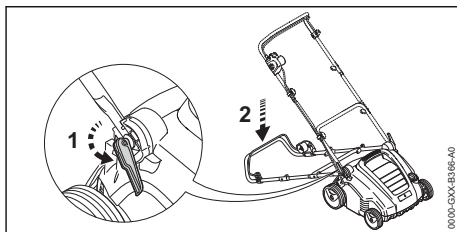

- ▶ Atidarykite greitojo įtempimo įtaisą (1) ir atlenkite atgal valdymo rankeną.
- ▶ Laikykite aeratorių už apatinės gabenimo rankenos ir pastatykite atlenktą atgal.

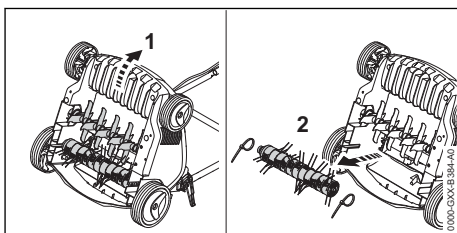

- ▶ Nuimkite laidų rišiklį.
- ▶ Ištraukite lengvo aeravimo volą iš gabenimo skyriaus ir padėkite į saugią vietą.

6.3 Surinkimo dėžės surinkimas, užkabinimas ir nukabinimas

6.3.1 Žolės surinkimo dėžės surinkimas

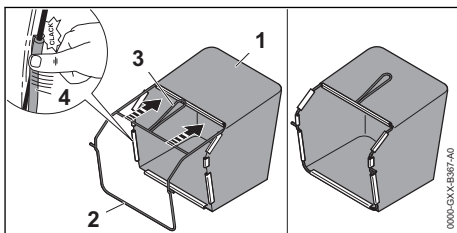

- ▶ Traukite audeklą (1) rėmu (2) taip, kad pagrindo plokštė atsidurtų apačioje, o rankena (3) – audeklo išorinėje pusėje.
- ▶ Spauskite plastikinės detales (4) rėme. Plastikinės detalės užsifiksuoja pasigirdus spragtelėjimui.

6.3.2 Žolės surinkimo dėžės užkabinimas

- ▶ Aeratorių išjunkite, o laido ilgiklio jungtį ištraukite iš aeratoriaus tinklo kištuko.

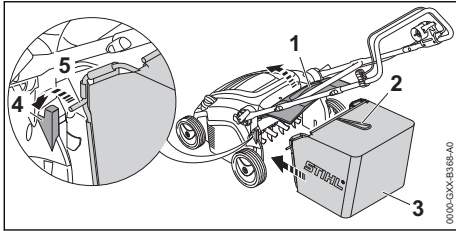

- ▶ Atidarykite ir prilaikykite žolės išmetimo įrenginio dangtį (1).
- ▶ Suimkite žolės surinkimo dėžę (3) už rankenos (2) ir įkabinkite ašį (5) į tam skirtą vietą (4).
- ▶ Uždėkite žolės išmetimo įrenginio dangtį (1) ant žolės surinkimo dėžės (3).

6.3.3 Žolės surinkimo dėžės nukabinimas

- ▶ Aeratorių išjunkite, o laido ilgiklio jungtį ištraukite iš aeratoriaus tinklo kištuko.
- ▶ Pastatykite aeratorių ant lygaus paviršiaus.
- ▶ Atidarykite ir prilaikykite žolės išmetimo įrenginio dangtį.
- ▶ Nuimkite žolės surinkimo dėžę keldami už rankenos aukšтын.
- ▶ Uždarykite žolės išmetimo įrenginio dangtį.

7 Aeratoriaus nustatymas naudotojui

7.1 Valdymo rankenos atlenkimas ir nustatymas

- ▶ Aeratorių išjunkite, o laido ilgiklio jungtį ištraukite iš aeratoriaus tinklo kištuko.
- ▶ Pastatykite aeratorių ant lygaus paviršiaus.

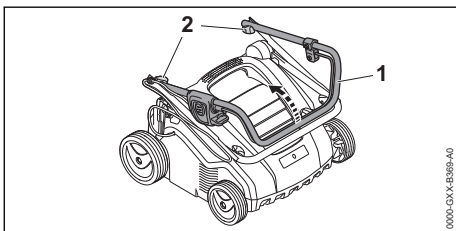

- ▶ Atlenkite valdymo rankenos viršutinę dalį (1).
- ▶ Priveržkite sparnuotąsias veržles (2).

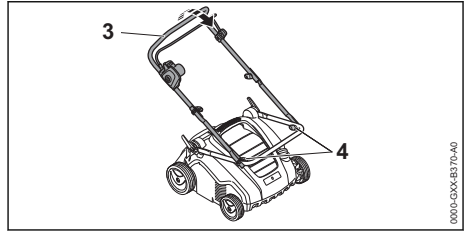

- ▶ Atlenkite valdymo rankenos vidurinę dalį (3).
- ▶ Priveržkite sparnuotąsias veržles (4).

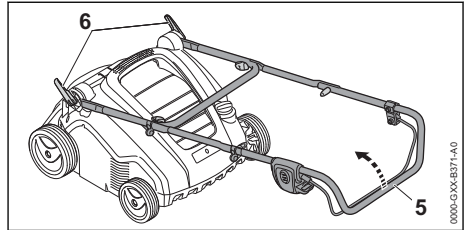

- ▶ Atidarykite greitojo įtempimo įtaisą (6).
- ▶ Iki galo užlenkite valdymo rankeną (5).

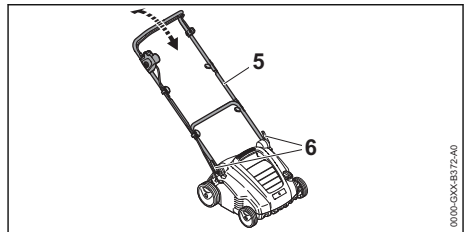

- ▶ Išlygiuokite valdymo rankeną (5), kad ji būtų pageidaujamoje padėtyje, ir užfiksuokite greitojo įtempimo įtaisą (6).

7.2 Valdymo rankenos sulenkimas

- ▶ Aeratorių išjunkite, o laido ilgiklio jungtį ištraukite iš aeratoriaus tinklo kištuko.
- ▶ Pastatykite aeratorių ant lygaus paviršiaus.
- ▶ Atidarykite greitojo įtempimo įtaisą.
- ▶ Atlenkite į priekį valdymo rankeną.

8 Aeratoriaus prijungimas prie elektros

8.1 Aeratoriaus prijungimas prie elektros

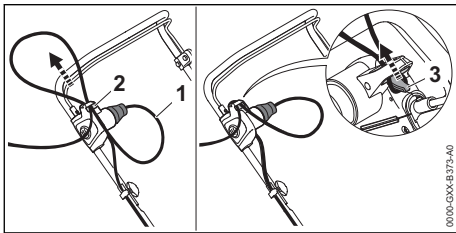

- ▶ Laido ilgiklio (1) jungtį įkiškite į aeratoriaus tinklo kištuką.
- ▶ Laido kilpą traukite per angą (2).
- ▶ Laido kilpą pritvirtinkite prie kablo (3). Laidų jungtis apsaugota nuo traukimo.
- ▶ Laido ilgiklio tinklo kištuką įkiškite į tinkamai įmontuotą kištukinį lizdą.

9 Aeratoriaus įjungimas ir išjungimas

9.1 Aeratoriaus įjungimas

- ▶ Įsitinkinkite, kad laido ilgiklis nutiestas taip, kad matytumėte, ir visada yra už aeratoriaus.
- ▶ Pastatykite aeratorių ant lygaus paviršiaus.

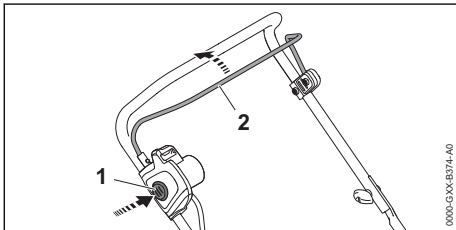

- ▶ Dešinė ranka spauskite blokavimo mygtuką (1) ir laikykite nuspaužę.
- ▶ Traukite iki galo kaire ranka valdymo rankenos link jungimo rankeną (2) ir taip laikykite, kad nykštys apimtų valdymo rankeną. Sukasi volas.
- ▶ Atleiskite blokavimo mygtuką (1).
- ▶ Taip laikykite dešine ranka valdymo rankeną ir jungimo rankeną (2), kad nykštys apimtų valdymo rankeną.

9.2 Aeratoriaus išjungimas

- ▶ Paleiskite jungimo rankeną.
- ▶ Palaukite, kol nustos sukstis volas.

- ▶ Jei volas ir toliau sukasi, Laido ilgiklio jungtį ištraukite iš aeratoriaus tinklo kištuko ir kreipkitės į STIHL prekybos atstovą. Aeratorius sugedęs.

10 Aeratoriaus patikra

10.1 Valdymo elementų patikra

Blokavimo mygtukas ir jungimo rankena

- ▶ Aeratorių išjunkite, o laido ilgiklio jungtį ištraukite iš aeratoriaus tinklo kištuko.
- ▶ Paspauskite ir vėl atleiskite blokavimo mygtuką.
- ▶ Traukite iki galo valdymo rankenos link jungimo rankeną ir vėl atleiskite.
- ▶ Jei blokavimo mygtukas arba jungimo rankena sunkiai juda arba negrižta į pradinę padėtį, nenaudokite aeratoriaus ir kreipkitės į STIHL prekybos atstovą. Blokavimo mygtukas arba jungimo rankena sugedusi.

Aeratoriaus įjungimas

- ▶ Naudodami laido ilgiklį, aeratorių prijunkite prie kištukinio lizdo.
- ▶ Dešine ranka spauskite blokavimo mygtuką ir laikykite nuspaužę.
- ▶ Traukite iki galo kaire ranka valdymo rankenos link jungimo rankeną ir taip laikykite, kad nykštys apimtų valdymo rankeną. Sukasi volas.
- ▶ Jei volas nesisuka, Aeratorių išjunkite, laido ilgiklio jungtį ištraukite iš aeratoriaus tinklo kištuko ir kreipkitės į STIHL prekybos atstovą. Aeratorius sugedęs.
- ▶ Atleiskite blokavimo mygtuką ir jungimo rankeną. Volas per kurį laiką nustos sukstis.
- ▶ Jei volas ir toliau sukasi, Laido ilgiklio jungtį ištraukite iš aeratoriaus tinklo kištuko ir kreipkitės į STIHL prekybos atstovą. Aeratorius sugedęs.

10.2 Volų patikra

- ▶ Aeratorių išjunkite, o laido ilgiklio jungtį ištraukite iš aeratoriaus tinklo kištuko.
- ▶ Pastatykite aeratorių ant lygaus paviršiaus.
- ▶ Pakelkite aeratorių,  15.1.

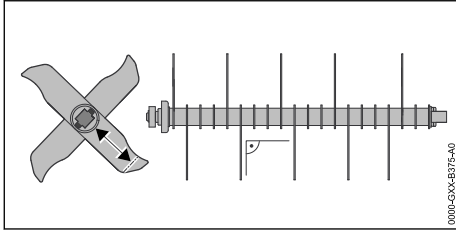

- ▶ Išmatuokite peilių ilgį. Minimalus peilių ilgis pažymėtas.
- ▶ Jei peiliai trumpesni nei minimalaus ilgio: pakeiskite volą,  19.2.
- ▶ Jei peiliai sulenkti: kreipkitės į STIHL prekybos atstovą.
- ▶ Iškilus neaiškumų: kreipkitės į STIHL prekybos atstovą.

11 Darbas aeratoriumi

11.1 Aeratoriaus laikymas ir valdymas

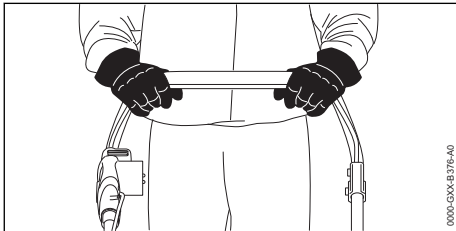

- ▶ Laikykite abiem rankomis valdymo rankeną, kad nykščiai ją apimtų.

11.2 Darbinio gylio ir transportavimo pozicijos nustatymas

Darbinis gylis gali būti nustatomas be pakopų.

Darbinio gylio nustatymas

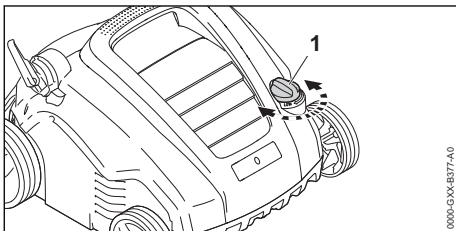

- ▶ Nustatykite sukamąjį jungiklį (1) į pageidaujamą padėtį. Volas kyla ir leidžiasi.

Transportavimo pozicijos nustatymas

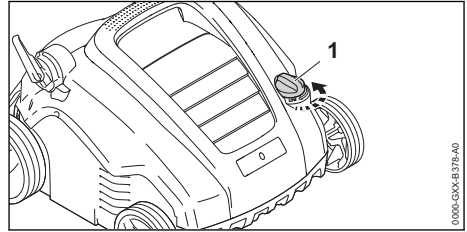

- ▶ Sukite sukamąjį jungiklį (1) prieš laikrodžio rodyklę į aukščiausią padėtį. Volas sukasi nebeliesdamas žemės.

11.3 Vejos paruošimas

Kuo trumpiau nupjauta veja, tuo geriau ją aeruoti. Idealus žolės aukštis – nuo 2 iki 3 cm.

- ▶ Pašalinkite objektus iš darbo zonos.
- ▶ Pažymėkite neperkeliamas kliūtis (pvz., šaknis ir medžių kamienus).
- ▶ Jei žolė yra aukštesnė nei 3 cm, nupjaukite veją.

11.4 Aeravimas ir lengvas aeravimas



Aeravimas su aeravimo volu

Aeruojant įdreskiama nupjauta veja ir pašalinamos piktžolės, samanės, anksčiau nupjauta žolė ir išplitusi velėna.

- ▶ Nustatykite darbinį gylį.
 - ▶ Prieš pradėdami nustatykite volą į aukščiausią padėtį.
 - ▶ Lėtai leiskite volą, kad žemė būtų vos įdrėksta. Idealus įdrėkimo gylis – nuo 2 iki 3 mm.
- ▶ Žolės šaknys nepažeidžiamos.
- ▶ Įsitinkinkite, kad laido ilgiklis nutiestas taip, kad matytumėte, ir visada yra už aeratoriaus.
- ▶ Lėtai kontroliuodami stumkite aeratorių į priekį.
- ▶ Stenkitės ilgai nesustoti vienoje vietoje.

Lengvas aeravimas su lengvu aeravimo volu

Lengvai aeruojant kruopščiai iš vejos nubraukiama išplitusi velėna ir atliekamos samanės, prieš tai supurentos aeruojant.

Taip pat apsaugoma nuo žemės sukietėjimo ir dėl to kylančio deguonies trūkumo žemėje.

- ▶ Nustatykite darbinį gylį.
 - ▶ Prieš pradėdami nustatykite volą į aukščiausią padėtį.
 - ▶ Lėtai leiskite volą, kol cinkuotos spyruoklės lies žemę.
- ▶ Įsitinkinkite, kad laido ilgiklis nutiestas taip, kad matytumėte, ir visada yra už aeratoriaus.
- ▶ Lėtai kontroliuodami stumkite aeratorių į priekį.
- ▶ Stenkitės ilgai nesustoti vienoje vietoje.

11.5 Žolės surinkimo dėžės ištuštinimas

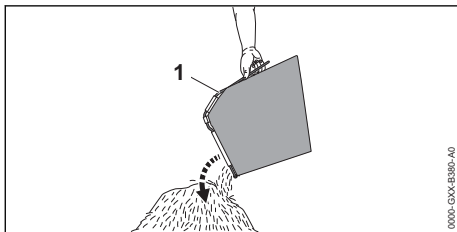

- ▶ Nuimkite žolės surinkimo dėžę (1) keldami už rankenos aukštyrą.
- ▶ Ištuštinkite žolės surinkimo dėžę (1).

12 Po darbo

12.1 Baigus dirbti

- ▶ Aeratorių išjunkite, o laido ilgiklio jungtį ištraukite iš aeratoriaus tinklo kištuko.
- ▶ Pastatykite aeratorių ant lygaus paviršiaus.
- ▶ Jei aeratorius šlapias: nusauskinkite jį.
- ▶ Nuvalykite aeratorių.

Aeruotos vejos priežiūra

- ▶ Iš vejos ploto kruopščiai pašalinkite visas aeravimo atliekas.
- ▶ Patręškite veją ir užsėkite galimai atsiradusias plikas vietas.
- ▶ Vejos plotą gausiai palaistykite vandeniu.

Lengvai aeruotos vejos priežiūra

- ▶ Iš vejos ploto kruopščiai pašalinkite visas augalų liekanas.
- ▶ Vejos plotą gausiai palaistykite vandeniu.

13 Pernešimas

13.1 Aeratoriaus gabenimas

- ▶ Aeratorių išjunkite, o laido ilgiklio jungtį ištraukite iš aeratoriaus tinklo kištuko.
- ▶ Pastatykite aeratorių ant lygaus paviršiaus.
- ▶ Nukabinkite žolės surinkimo dėžę.
- ▶ Nustatykite transportavimo poziciją.
- ▶ Lėtai kontroliuodami stumkite aeratorių į priekį.

Aeratoriaus nešimas dviese atlenkus valdymo rankeną

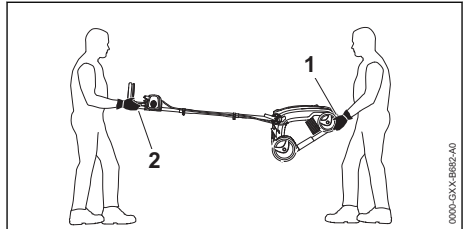

- ▶ Vienas asmuo turi laikyti aeratorių už apatinės rankenos pernešti (1) abiem rankomis, kitas asmuo – abiem rankomis už valdymo rankenos (2).
- ▶ Aeratorių pakelkite dviese ir neškite.
- ▶ Mūvėkite darbinės pirštines iš atsparios medžiagos.

Aeratoriaus nešimas dviese sulenkus valdymo rankeną

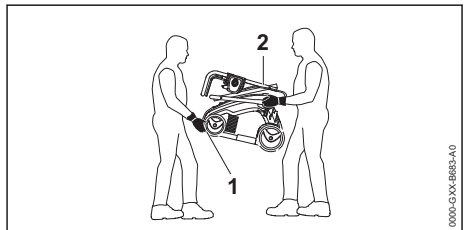

- ▶ Sulenkite valdymo rankeną.
- ▶ Vienas asmuo turi laikyti aeratorių priekyje už apatinės rankenos pernešti (1) abiem rankomis, kitas asmuo – abiem rankomis už valdymo rankenos apatinės dalies vietą (2).
- ▶ Aeratorių pakelkite dviese ir neškite.
- ▶ Mūvėkite darbinės pirštines iš atsparios medžiagos.

Kai aeratorius nešamas vieno asmens

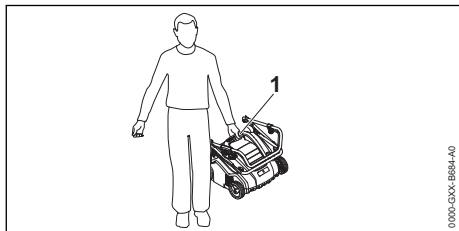

- ▶ Sulenkite valdymo rankeną.
- ▶ Laikykite aeratorių už viršutinės rankenos pernešti (1).
- ▶ Pakelkite aeratorių ir neškite.

Aeratoriaus gabenimas transporto priemonėje

- ▶ Įtvirtinkite aeratorių, kad neapvirštų ir nejudėtų.

14 sandėliuojate

14.1 Aeratoriaus laikymas

- ▶ Aeratorių išjunkite, o laido ilgiklio jungtį ištraukite iš aeratoriaus tinklo kištuko.
- ▶ Pastatykite aeratorių ant lygaus paviršiaus.
- ▶ Nustatykite transportavimo poziciją.
- ▶ Aeratorių laikykite taip, kad atitiktų toliau pateiktus reikalavimus.
 - Aeratorius laikomas vaikams nepasiekiamoje vietoje.
 - Aeratorius švarus ir sausas.

15 Valymas

15.1 Aeratoriaus pakėlimas

- ▶ Aeratorių išjunkite, o laido ilgiklio jungtį ištraukite iš aeratoriaus tinklo kištuko.
- ▶ Pastatykite aeratorių ant lygaus paviršiaus.
- ▶ Nustatykite transportavimo poziciją.
- ▶ Nukabinkite žolės surinkimo dėžę.

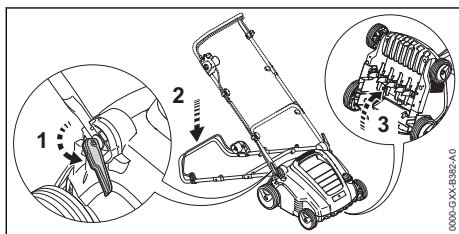

- ▶ Nustatykite valdymo rankeną į žemiausią padėtį, 7.1.
- ▶ Kaire ranka spauskite žemyn valdymo rankeną ir laikykite nuspaudę.

- ▶ Dešine ranka laikykite aeratorių už apatinės gabenimo rankenos ir pastatykite atlenktą atgal.

15.2 Aeratoriaus valymas

- ▶ Aeratorių išjunkite, o laido ilgiklio jungtį ištraukite iš aeratoriaus tinklo kištuko.
- ▶ Pastatykite aeratorių ant lygaus paviršiaus.
- ▶ Valykite aeratorių drėgna šluoste.
- ▶ Valykite žolės išmetimo kanalą minkštu šepetiu arba drėgna šluoste.
- ▶ Teptuku arba švelniu šepetiu nuvalykite aeratoriaus elektros kontaktus.
- ▶ Nuvalykite teptuku ventilacijos angas.
- ▶ Pakelkite aeratorių.
- ▶ Valykite sritį prie volo ir volą minkštu šepetiu arba drėgna šluoste.

16 Priežiūra

16.1 Techninės priežiūros intervalai

Techninės priežiūros intervalai priklauso nuo aplinkos ir darbo sąlygų. STIHL rekomenduoja laikytis toliau pateiktų techninės priežiūros intervalų.

Penkis kartus pakeitus volus.

- ▶ Volo tvirtinimo varžtus paveskite pakeisti STIHL prekybos atstovui.

Kartą per metus.

- ▶ Paveskite aeratoriaus techninės priežiūros darbus atlikti STIHL prekybos atstovui.

16.2 Volo išmontavimas ir įmontavimas

16.2.1 Volo išmontavimas

- ▶ Aeratorių išjunkite, o laido ilgiklio jungtį ištraukite iš aeratoriaus tinklo kištuko.
- ▶ Pakelkite aeratorių.

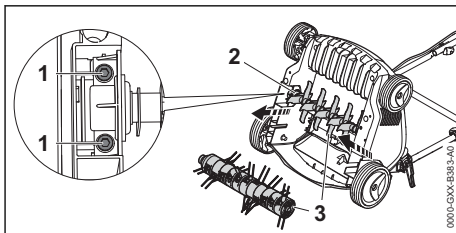

- ▶ Išsukite varžtus (1).
- ▶ Išimkite sumontuotą volą (3) kartu su laikikliu (2).

16.2.2 Volo sumontavimas

- ▶ Aeratorių išjunkite, o laido ilgiklio jungtį ištraukite iš aeratoriaus tinklo kištuko.
- ▶ Pakelkite aeratorių.

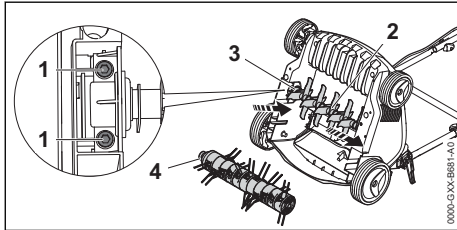

- ▶ Įdėkite aeravimo volą (2) arba lengvo aeravimo volą (4) kartu su laikikliu (3) į tam numatytą vietą.

18 Gedimų šalinimas

18.1 Aeratoriaus gedimų šalinimas

Gedimas	Priežastis	Ką daryti?
Įjungus aeratorių neįsijungia.	Neįkištas laido ilgiklio kištukas arba jungtis.	▶ Įkiškite laido ilgiklio kištuką ir jungtį.
	Suveikė laido apsaugos jungiklis (saugiklis) arba FI apsauginis išjungiklis. Srovės grandinė per daug apkrauta arba sugedusi.	▶ Ieškokite suveikimo priežasties ir ją pašalinkite. Įjunkite laido apsaugos jungiklį (saugiklį) arba FI apsauginį išjungiklį. ▶ Atjunkite kitus, prie tos pačios srovės grandinės prijungtus, elektrą naudojančius įrenginius.
	Nepakankamai apsaugotas kištukinis lizdas.	▶ Laido ilgiklio kištuką įkiškite į tinkamai apsaugotą kištukinį lizdą, 19.1.
	Netinkamas laido ilgiklio skersmuo.	▶ Naudokite tinkamo skersmens laido ilgiklį, 19.3
	Per ilgas laido ilgiklis.	▶ Naudokite tinkamo ilgio laido ilgiklį, 19.3
	Variklis perkaito.	▶ Nuvalykite aeratorių. ▶ Palaukite, kol aeratorius atvės.
Eksploatuojamas aeratorius išsijungia.	Ištrauktas laido ilgiklio kištukas arba jungtis.	▶ Įkiškite laido ilgiklio kištuką arba jungtį.
	Suveikė laido apsaugos jungiklis (saugiklis) arba FI apsauginis išjungiklis. Srovės grandinė per daug apkrauta arba sugedusi.	▶ Ieškokite suveikimo priežasties ir ją pašalinkite. Įjunkite laido apsaugos jungiklį (saugiklį) arba FI apsauginį išjungiklį. ▶ Atjunkite kitus, prie tos pačios srovės grandinės prijungtus, elektrą naudojančius įrenginius.
	Nepakankamai apsaugotas kištukinis lizdas.	▶ Laido ilgiklio kištuką įkiškite į tinkamai apsaugotą kištukinį lizdą, 19.1.
	Suveikė apsauga nuo perkrovos.	▶ Nuvalykite aeratorių. ▶ Sumažinkite darbinį gylį. ▶ Apsaugą nuo perkrovos grąžinkite į pradinę padėtį.
	Volas užblokuotas.	▶ Sumažinkite darbinį gylį.

- ▶ Įsukite ir priveržkite varžtus (1).

17 Remontas

17.1 Aeratoriaus remontas

Naudotojas pats negali remontuoti aeratoriaus ir volų.

- ▶ Jei aeratorius arba volai pažeisti, nenaudokite aeratoriaus arba volų ir kreipkitės į STIHL prekybos atstovą.
- ▶ Jei nurodomieji užrašai nebeįskaitomi arba pažeisti, paveskite STIHL prekybos atstovui nurodomuosius užrašus pakeisti.

Gedimas	Priežastis	Ką daryti?
		► Nuvalykite aeratorių.

19 Techniniai daviniai

19.1 Aeratorius STIHL RLE 240.0

- Vardinė įtampa: žr. specifikacijų lentelę.
- Dažnis: žr. specifikacijų lentelę.
- Imamoji galia: 1500 W
- Svoris: 16 kg.
- Maksimali žolės surinkimo dėžės talpa: 50 l.
- Darbinis plotis: 34 cm.
- Sūkių skaičius: 4100 min⁻¹
- Darbinis gylis: be pakopų, reguliavimo diapazonas 15 mm
- Elektros apsaugos klasė: II
- Elektros apsaugos tipas: IPX4 (apsauga nuo daug dulkių, bet dulkėms nesandaru; apsauga nuo apipurškimo bet kurio kampu)

19.2 Volai

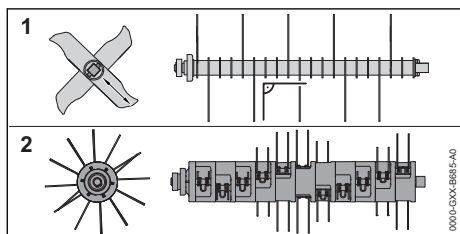

Aeravimo volas

- 20 stabilių peilių

Lengvo aeravimo volas

- 11 x 2 judančių cinkuotų spyruoklių

19.3 Ilginamieji laidai

Jei naudojamas ilginamasis laidas, jis turi būti su apsauginiu laidininku, o jo gyslos, priklausomai nuo įtampas ir ilginamojo laido ilgio, turi būti bent tokio skerspjūvio:

Jei vardinė įtampa duomenų lentelėje yra 220–240 V:

- Laido ilgis iki 20 m: AWG 15 / 1,5 mm²
- Laido ilgis iki 20–50 m: AWG 13 / 2,5 mm²

Jei vardinė įtampa duomenų lentelėje yra 100–127 V:

- Laido ilgis iki 10 m: AWG 14 / 2,0 mm²
- Laido ilgis iki 10–30 m: AWG 12 / 3,5 mm²

19.4 Garso ir vibracijos vertės

Koeficientinis garso slėgio lygio dydis – 3 dB(A).
Koeficientinis garso galios lygio dydis –

4,7 dB(A). Koeficientinis vibracijos lygio dydis – 2,08 m/s².

- Garso slėgio lygis L_{PA}, išmatuotas remiantis EN 50636-2-92: 79 dB(A)
- Garantuotas garso galios lygis L_{WA}d, išmatuotas remiantis 2000/14/EC: 95 dB(A)
- Vibracijos vertė a_{hw}, išmatuota remiantis EN 20643, EN 50636-2-92, valdymo rankena: 5,2 m/s²

Nurodytos vibracijos vertės išmatuotos taikant standartizuotus bandymų metodus, juos galima naudoti lyginant elektrinius prietaisus. Faktinės vibracijos vertės gali skirtis nuo nurodytų, priklausomai nuo to, kaip prietaisas naudojamas. Nurodytas vibracijos vertes galima naudoti siekiant susidaryti pirmą įspūdį apie vibracijos lygį. Faktinis vibracijos lygis turi būti nustatytas. Nustatant gali būti atsižvelgiama ir į laiką, kada elektrinis prietaisas būna išjungtas, ir į laiką, kada jis įjungtas, bet veikia be apkrovos.

Informacija apie Darbdavių direktyvos 2002/44/EC dėl vibracijos vykdymą pateikta adresu: www.stihl.com/vib.

19.5 REACH

REACH pažymi ES potvarkį dėl registravimo, vertinimo ir chemikalų leistinas normas.

Informacijas apie atitikimą REACH potvarkiui (ES) Nr. rasite www.stihl.com/reach.

20 Atsarginės dalys ir priedai

20.1 Atsarginės dalys ir priedai

STIHL Šie simboliai žymi originalias STIHL atsargines dalis ir originalius STIHL priedus.

STIHL rekomenduoja naudoti originalias STIHL atsargines dalis ir originalius STIHL priedus.

Nors nuolat stebi rinką, STIHL negali įvertinti kitų gamintojų atsarginių dalių ir priedų patikimumo, saugos bei tinkamumo, todėl tokius naudojant, STIHL negali už juos garantuoti.

STIHL originalių atsarginių dalių ir STIHL originalių priedų galima įsigyti iš STIHL specializuoto prekybos atstovo.

21 Utilizavimas

21.1 Aeratoriaus utilizavimas

Informaciją apie utilizavimą suteikia STIHL prekybos atstovas.

- Aeratorių, volus, priedus ir pakuotę reikia utilizuoti laikantis teisės aktų ir nekenkiant aplinkai.

22 ES- atitikties sertifikatas

22.1 Aeratorius STIHL RLE 240.0

„STIHL Tirol GmbH“
Hans Peter Stihl-Straße 5
6336 Langkampfen

Austrija

atsakingai pareiškia, kad

- konstrukcijos tipas: aeratorius
- Imamoji galia: 1500 W
- gamintojo ženklas: STIHL
- tipas: RLE 240.0
- serijos numeris: 6291

atitinka atitinkamus direktyvų 2000/14/EC, 2006/42/EC, 2011/65/EU ir 2014/30/EU nuostatas ir sukonstruota bei pagaminta pagal šių, gamybos dieną galiojančių standartų, versijas: EN 60335-1, EN 50636-2-92, EN 55014-1, EN 55014-2, EN 61000-3-2 ir EN 61000-3-3. Nustatant išmatuojamą ir garantuojamą garso galios lygį buvo laikomasi direktyvos 2000/14/EC V priedo.

- Išmatuojamas garso galios lygis: 90,1 dB(A)
- Garantuojamas garso galios lygis: 95 dB(A)

Techniniai dokumentai saugomi įmonėje „STIHL Tirol GmbH“.

Pagamavimo metai ir įrenginio numeris nurodyti ant aeratoriaus.

Langkampfenas, 2020-10-02

„STIHL Tirol GmbH“

einantis pareigas 

Matthias Fleischer, mokslinių tyrimų ir plėtros vadovas

einantis pareigas 

Sven Zimmermann, kokybės vadovas

23 Saugos nuorodos naudojantis aeratoriumi

23.1 Įvadas

Šiame skyriuje perteikiamos standarto EN 50636-2-92 BB priede suformuluotos bendrosios saugos nuorodos, skirtos elektra varomiems aeratoriams.



ISPEJIMAS

- **Perskaitykite visas saugos nuorodas, nurodymus, peržiūrėkite visus paveikslus ir techninius duomenis, kuriuos rasite ant aeratoriaus.** Nesilaikant toliau pateiktų nurodymų galimas elektros smūgis, gaisras ir (arba) sunkūs sužalojimai. **Neišmeskite jokių saugos nuorodų ir nurodymų, nes jų gali prireikti ateityje.**

23.2 Mokymai

- Atidžiai perskaitykite nurodymus, susipažinkite su reguliuojamomis dalimis ir įrenginio naudojimo pagal paskirtį nuorodomis.
- Jokiu būdu neleiskite asmenims, nesusipažinusiems su šiais nurodymais, arba vaikams naudotis įrenginiu. Įrenginio naudotojo amžių gali reglamentuoti vietoje, kurioje įrenginys naudojamas, galiojančios nuostatos.
- Įsidėmėkite, kad naudotojas pats atsako už žalą ar grėsmę, padarytą ar kilusią kitiems asmenims arba jų nuosavybei.

23.3 Pasiruošimas

- Eksploduodami įrenginį visada naudokite klausos organų apsaugą ir apsauginius akinius, kol įrenginys eksploatuojamas.
- Prieš naudodami visuomet patikrinkite, ar jungiamasis laidas ir laido ilgiklis nėra pažeisti arba pasenę. Jeigu naudojant buvo pažeistas laidas, jį būtina nedelsiant atjungti nuo elektros tinklo. **NELIESKITE LAIDO, KOL JIS NEATJUNGTAS NUO ELEKTROS TINKLO.** Nenaudokite įrenginio, jei laidai yra pažeisti arba susidėvėję.
- Eksploduodami įrenginį visada avėkite tvirtus batus ir mūvėkite ilgus kelnes. Neeksploatuokite įrenginio basomis arba apsiavę lengva atvira avalyne. Venkite laisvų drabužių ar drabužių su kabančiais raišteliais ar kaklaraiščių.
- Atidžiai patikrinkite teritoriją, kurioje bus naudojamas įrenginys, pašalinkite iš jos visus objektus, kuriuos įrenginys galėtų sugriebti ir išsviesti į šalis.

- e) Įrenginį naudokite tik būdami rekomenduojamos būklės ir tik ant tiesaus ir lygaus paviršiaus.
- f) Nenaudokite įrenginio ant plytelėmis išklotų arba skalda barstytų paviršių, ant kurių esančiais išsuktais objektais būtų galima susižaloti.
- g) Prieš įjungdami įrenginį visada patikrinkite, ar gerai laikosi visi varžtais, veržlės, kaiščiai ir kiti tvirtinamieji elementai, ar yra vietose visi apsauginiai įtaisai ir grotelės. Nusitrynusius arba pažeistus lipdukus būtina pakeisti.
- h) Jokių būdu nenaudokite įrenginio, jei arti yra žmonių, ypač vaikų, arba gyvūnų.

23.4 Eksploatavimas

- a) Dirbkite tik dieną arba esant geram dirbtiniam apšvietimui.
 - b) Stenkitės nenaudoti įrenginio, kai žolė šlapia.
 - c) Visada išlaikykite stabilią įrenginio padėtį, ypač nuokalnėse.
 - d) Eikite, ne bėkite.
 - e) Naudokite įrenginį skersai šlaito, jokių būdu ne aukštyn arba žemyn.
 - f) Būkite ypač atsargūs keisdami judėjimo kryptį ant šlaito.
 - g) Neaeruokite itin stačiose nuokalnėse.
 - h) Būkite itin atsargūs apsukdami įrenginį ar traukdami įrenginį į save.
 - i) Sustabdykite spyruokles, kai reikia paversti įrenginį ant šono gabenant ne žole, perkeliančią dirbamą plotą ir atgal.
 - j) Niekuomet nenaudokite įrenginio su apgadintais apsauginiais įtaisais ar apsauginėmis grotelėmis arba be pritvirtintų apsauginių įtaisų, pvz., be atmušų ir (arba) be žolės surinkimo įtaisų.
 - k) Atsargiai paleiskite variklį vadovaudamiesi naudojimo instrukcijomis ir pasirūpinkite, kad nuo jūsų kojų iki spyruoklių būtų pakankamas atstumas.
 - l) Saugokite, kad jungiamasis laidas ir laido ilgis nebūtų arti spyruoklių.
- m) Įjungiant variklį įrenginio negalima paversti,) nebent įrenginį, reikia eigoje pakelti. Tokiu atveju verskite tik tiek, kiek neišvengiama, ir kelkite tik tą pusę, iš kurios naudojotąs valdo įrenginį. Prieš įrenginiui vėl atsiduriant ant žemės visada įsitinkite, kad abi rankos yra darbinėje padėtyje.

- n) Jokių būdu negabenkite įrenginio, kai veikia pavara.
- o) Niekada neikiškite rankų ar kojų prie besisukančių įrenginio dalių arba po jomis. Visada laikykitės atokiai nuo žolės išmetimo angos.
- p) Išjunkite variklį ir iš kištukinio lizdo ištraukite kištuką. Įsitinkite, kad visiškai sustojo visos besisukančios dalys:
 - visada, kai atsitraukiate nuo įrenginio;
 - prieš nuimdami blokatorius ar valydami užsikimšusį žolės išmetimo kanalą;
 - prieš tikrindami, valydami įrenginį ar jį reguliuodami;
 - įvykus kontaktui su svetimkūniu. Patikrinkite, ar įrenginys nepažeistas, ir, prieš iš naujo įjungdami įrenginį ir pradėdami dirbti, atlikite reikalingus remonto darbus.
 Jeigu įrenginys pradeda neįprastai stipriai vibruoti, jį būtina nedelsiant patikrinti.
 - patikrinkite, ar nėra pažeidimų;
 - atlikite reikiamus pažeistų dalių remonto darbus;
 - patikrinkite, ar nėra atsilaisvinusių dalių, ir jas priveržkite.

23.5 Remonto ir priežiūros darbai, laikymas

- a) Pasirūpinkite, kad būtų gerai priveržtos visos veržlės, kaiščiai ir varžtai ir kad įrenginys būtų saugus naudoti.
- b) Reguliariai tikrinkite, ar žolės surinkimo įtaisai nesusidėvėjęs, ar jis vis dar gerai veikia.
- c) Susidėvėjusias arba pažeistas dalis saugumo sumetimais pakeiskite.
- d) Įsidėmėkite, kad kelias spyruoklines konstrukcijas turinčių įrenginių spyruoklinė konstrukcija judėdama gali kartu sukti ir kitas spyruoklines konstrukcijas.
- e) Nustatydami įrenginį saugokitės, kad tarp judančių spyruoklinių konstrukcijų ir stabilių įrenginio dalių neįstrigtų pirštai.
- f) Prieš pastatydami ilgiam laikui palaukite, kol įrenginys atvės.
- g) Įsidėmėkite, kad, atliekant priežiūros ir remonto darbus su spyruoklinėmis konstrukcijomis, spyruoklinės konstrukcijos gali judėti net tada, kai išjungta pavara.
- h) Susidėvėjusias arba pažeistas dalis saugumo sumetimais pakeiskite. Naudokite tik originalias STIHL atsargines dalis ir priedus.
- i) Jei įrenginys sustabdomas prireikus atlikti priežiūros ir remonto darbus, patikrinti, padėti san-

dėliuoti ar pakeisti atsarginę detalę, reikia išjungti pavara, įrenginį atjungti nuo elektros tinklo ir įsitikinti, kad visos judančios dalys visiškai sustojo. Prieš tikrindami, reguliuodami ir pan. įrenginį palaukite, kol įrenginys atvės. Atsargiai elkitės su įrenginiu ir išlaikykite jį švarų.

- j) Laikykite įrenginį vaikams nepasiekiamoje vietoje.

23.6 Rekomenduojame

Įrenginys turi būti naudojamas su automatiniu jungikliu (RCD) ir su ne didesne nei 30 mA išjungimo srove.

Съдържание

1	Предговор.....	198
2	Информация относно настоящото Ръководство за употреба.....	198
3	Преглед на съдържанието.....	199
4	Указания за безопасност.....	199
5	Подготвяне на аериращата косачка за употреба.....	205
6	Сглобяване на аериращата косачка.....	205
7	Настройване на аериращата косачка за потребителя.....	206
8	Включване на аериращата косачка в електрическата мрежа.....	207
9	Включване и изключване на аериращата косачка.....	207
10	Проверка на аериращата косачка.....	208
11	Работа с аериращата косачка.....	209
12	След работа.....	210
13	Транспортиране.....	210
14	Съхранение.....	211
15	Почистване.....	211
16	Поддръжка /обслужване.....	211
17	Ремонт.....	212
18	Отстраняване на неизправности.....	212
19	Технически данни.....	213
20	Резервни части и принадлежности.....	214
21	Отстраняване /изхвърляне.....	214
22	Декларация на ЕС (EU) за съответствие.....	214
23	Указания за техническата безопасност за аериращата косачка.....	215

1 Предговор

Уважаеми клиенти,

Радваме се, че сте избрали изделие на фирма STIHL. Ние разработваме и произвеждаме продукти с най-високо качество в съот-

ветствие с изискванията на нашите клиенти. Така се създават продукти, които се отличават с висока надеждност дори при изключително високо натоварване.

STIHL също така държи на най-високото ниво в обслужването. Сътрудниците в специализираните ни търговски обекти са готови да Ви дадат компетентна консултация и съвети, както и да поемат комплексно техническо обслужване на закупените от Вас апарати.

STIHL е категоричен привърженик на устойчивото и отговорно отношение към природата. Настоящото ръководство за употреба следва да Ви подпомогне в продължителното, сигурно и екологично използване на Вашия продукт на STIHL.

Благодарим Ви за доверието и Ви пожелаваме удоволствие от употребата на изделието от фирма STIHL.



Dr. Nikolas Stihl

ВАЖНО! ПРОЧЕТЕТЕ ПРЕДИ УПОТРЕБА – И СЪХРАНЯВАЙТЕ.

2 Информация относно настоящото Ръководство за употреба

2.1 Приложими документи

Приложими са местните правила по техника на безопасност.

2.2 Обозначение на предупредителни указания, които се срещат в текста

ОПАСНОСТ

- Това указание предупреждава за опасностите, които могат да доведат до тежки наранявания или до смърт.
 - Посочените мерки ще помогнат за предотвратяването на тежки наранявания или смърт.

**ПРЕДУПРЕЖДЕНИЕ**

- Това указание предупреждава за опасности, които могат да доведат до тежки наранявания или до **смърт**.
 - ▶ Посочените мерки ще помогнат за предотвратяването на тежки наранявания или смърт.

УКАЗАНИЕ

- Това указание предупреждава за опасности, които могат да доведат до материални щети.
 - ▶ Посочените мерки ще помогнат за предотвратяването на материални щети.

2.3 Символи в текста

Този символ насочва към глава от настоящото ръководство за употреба.

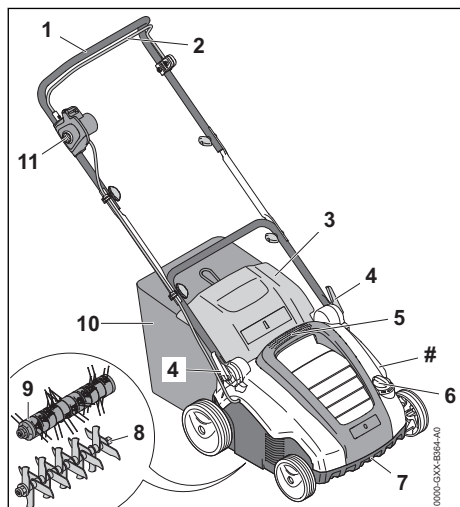
3 Преглед на съдържанието**3.1 Аерираща косачка**

- 1 Ръкохватка**
Ръкохватката служи за държане, управление и транспортиране на аериращата косачка.
- 2 Лост за включване**
Заедно лостът за включване и бутонът за блокиране включват и изключват монтажния валик.

- 3 Дефлектор**
Дефлекторът затваря канала за изхвърляне.
- 4 Бързозатегателно приспособление**
Бързозатегателното приспособление служи за регулиране и за сгъване на ръкохватката.
- 5 Горна ръкохватка за носене**
Горната ръкохватка за носене служи за пренасяне на аериращата косачка.
- 6 Регулатор**
Регулаторът служи за настройване на работната дълбочина.
- 7 Долна ръкохватка за носене**
Долната ръкохватка за носене служи за пренасяне и поставяне на аериращата косачка.
- 8 Вертикулаторен валик**
Вертикулаторният валик служи за аериране на тревната площ.
- 9 Валик за грапене**
Валикът за грапене служи за грапене на тревата.

- 10 Кош за събиране на трева**
Кошът за събиране на трева улавя отделения материал от тревата.

- 11 Бутон за блокиране**
Заедно бутонът за блокиране и лостът за включване включват и изключват аериращата косачка.

Табелка за мощността с машинен номер**3.2 Символи**

Символите могат да бъдат върху аериращата косачка и означават следното:

- Не изхвърляйте продукта с битовите отпадъци.



Включете аериращата косачка.

4 Указания за безопасност**4.1 Предупредителни символи**

Предупредителните символи върху аериращата косачка означават следното:



Спазвайте указанията за безопасност и мерките, свързани с тях.



Прочетете, разберете добре и съхранявайте инструкцията за експлоатация.



Спазвайте указанията за безопасност относно изхвърлените от машината предмети и мерките, свързани с тях.



Спазвайте безопасното разстояние.



Не докосвайте въртящия се валяк.



Ако захранващият или удължителният кабел е повреден: извадете щепсела от контакта. Спазвайте указанията за почистване, поддръжка и ремонт.



Спазвайте указанията за свързване към електрическата мрежа и мерките, свързани с него.



Спазвайте указанията за свързване към електрическата мрежа и мерките, свързани с него.



Пазете аериращата косачка от дъжд и влага.



Носете предпазни очила.

4.2 Употреба по предназначение

Аериращата косачка STIHL RLE 240 има следните приложения:

- с вертикулаторния валяк: аериране на тревната площ
- с валяка за грапене: грапене на тревната площ

Аериращата косачка не трябва да се използва при дъжд.

▲ ПРЕДУПРЕЖДЕНИЕ

- Ако не използвате аериращата косачка по предназначение, това може да доведе до сериозни телесни наранявания или смърт и материални щети.
 - ▶ Използвайте аериращата косачка с удължителен кабел.
 - ▶ Използвайте аериращата косачка така, както е описано в тази инструкция за експлоатация.

4.3 Изисквания към потребителя

▲ ПРЕДУПРЕЖДЕНИЕ

- Потребителите без инструктаж не могат да разпознаят или оценят опасностите, възникващи при аериращата косачка. Потребителят или други лица могат да бъдат сериозно ранени или убити.



▶ Прочетете, разберете добре и съхранявайте инструкцията за експлоатация.

- ▶ Ако аериращата косачка се дава на друг човек: Заедно с уреда предоставяйте и инструкцията за експлоатация.
- ▶ Уверете се, че потребителят отговаря на следните изисквания:
 - Потребителят е отпочинал.
 - Потребителят има физическа, сетивна и психическа способност да обслужва аериращата косачка и да работи с нея. Ако потребителят има ограничена физическа, сетивна или психическа възможност за това, той трябва да работи с тях под надзора и според указанията на отговорно лице.
 - Потребителят може да разпознае и оцени опасностите, свързани с аериращата косачка.
 - Потребителят е наясно, че е отговорен при възникнали злополуки и щети.
 - Потребителят е пълнолетен или е бил обучен за съответната професия според националните разпоредби и под съответния надзор.
 - Потребителят е получил инструкция от специализиран търговец на STIHL или квалифицирано лице, преди да използва аериращата косачка за първи път.
 - Потребителят не е под влияние на алкохол, лекарства или наркотици.
- ▶ Ако възникнат неясноти: обърнете се към специализиран търговец на STIHL.

4.4 Облекло и оборудване

▲ ПРЕДУПРЕЖДЕНИЕ

- По време на работа предмети могат бъдат изхвърлени с висока скорост. Потребителят може да бъде наранен.



- ▶ Носете плътно прилягащи предпазни очила. Подходящите предпазни очила се тестват съгласно стандарт EN 166 или съгласно националните разпоредби и се предлагат със съответната маркировка в търговската мрежа.
- ▶ Носете дълъг панталон от устойчива материя.
- По време на работата може да се вдигне прах. Вдишаният прах може да увреди Вашето здраве и да причини алергични реакции.
 - ▶ Ако се вдигне прах: носете маска за защита против прах.
- Неподходящото облекло може да се оплете в дървета, храсти или в аериращата косачка. Потребителите без подходящо облекло могат да бъдат сериозно наранени.
 - ▶ Носете плътно прилепнало облекло.
 - ▶ Махнете шаловите и бижутата.
- По време на почистването, поддръжката или транспорта потребителят може да влезе в контакт с валяка. Потребителят може да бъде наранен.
 - ▶ Носете предпазни ръкавици, изработени от устойчив материал.
- Ако потребителят носи неподходящи обувки, той може да се подхлъзне. Потребителят може да бъде наранен.
 - ▶ Носете стабилни, затворени обувки с нехлъзгаща се подметка.

4.5 Работна зона и среда

▲ ПРЕДУПРЕЖДЕНИЕ

- Външните лица, децата и животните не могат да разпознаят и оценят опасностите, свързани с аериращата косачка и изхвърляните от нея предмети. Външните лица, децата и животните могат да бъдат сериозно наранени и да възникнат имуществени щети.



- ▶ Не допускате външни лица, деца и животни в района на работа с уреда.
- ▶ Поддържайте дистанция спрямо предмети.
- ▶ Не оставяйте аериращата косачка без надзор.
- ▶ Уверете се, че децата не могат да играят с аериращата косачка.
- Аериращата косачка не е устойчива на вода. Ако работите в дъжд или във влажна среда, може да се стигне до токов удар.

Потребителят може да бъде сериозно ранен или убит и аериращата косачка може да се повреди.



- ▶ Не работете при дъжд или във влажна среда.
- Електрическите компоненти на аериращата косачка могат да генерират искри. Искрите могат да причинят пожари и експлозии в леснозапалима или експлозивна среда. Това може да доведе до тежки наранявания или смърт и може да възникнат материални щети.
 - ▶ Не работете в леснозапалима или експлозивна среда.
- Хората може да се спънат в удължителния кабел. Хората могат да се наранят, а аериращата косачка да се повреди.
 - ▶ Прекарвайте удължителния кабел с добра видимост и винаги плътно до почвата.

4.6 Състояние, съответстващо на изискванията за безопасност

4.6.1 Аерираща косачка

Аериращата косачка е в безопасно състояние, ако следните условия са изпълнени:

- аериращата косачка не е повредена.
- удължителният кабел и щепселът му не са повредени.
- аериращата косачка е чиста и суха.
- командните елементи функционират и нямат изменения.
- ако отделеният от тревата материал трябва да се събира от коша за събиране на трева: кошът за събиране на трева е закачен правилно.
- ако отделеният от тревата материал трябва да се изхвърля назад: кошът за събиране на трева е откачен и дефлекторът е затворен.
- валякът е правилно монтиран.
- монтирани са оригинални принадлежности на STIHL за тази аерираща косачка.
- принадлежностите са правилно монтирани.

▲ ПРЕДУПРЕЖДЕНИЕ

- В небезопасно състояние компонентите не могат да функционират правилно и съоръженията за безопасност не работят. Има опасност от тежки наранявания или смърт.
 - ▶ Работете с аерираща косачка без неправилности.

- ▶ Работете с неповреден удължителен кабел и неповреден щепсел.
- ▶ Ако аериращата косачка е замърсена или мокра: почистете аериращата косачка.
- ▶ Ако аериращата косачка е мокра: подсушете аериращата косачка.
- ▶ Не модифицирайте аериращата косачка.
- ▶ Ако командните елементи не функционират: не работете с аериращата косачка.
- ▶ Ако отделиеният от тревата материал трябва да се събира от коша за събиране на трева: закачете коша за събиране на трева, както е описано в тази инструкция за експлоатация.
- ▶ Монтирайте оригинални принадлежности на STIHL за тази аерираща косачка.
- ▶ Монтирайте валяка така, както е описано в тази инструкция за експлоатация.
- ▶ Монтирайте принадлежностите, както е описано в тази инструкция за експлоатация или в инструкцията за експлоатация на принадлежностите.
- ▶ Не поставяйте предмети в отворите на аериращата косачка.
- ▶ Сменяйте износените или повредени указателни табели.
- ▶ Ако възникнат неясноти: обърнете се към специализиран търговец на STIHL.

4.6.2 Валяк

Вертикулаторният валяк и валякът за грапене са в безопасно състояние, ако следните условия са изпълнени:

- валът, ножовете, телените зъбци с пружина и приставките са неповредени.
- валът, ножовете и телените зъбци с пружина не са деформирани.
- валякът е правилно монтиран.
- валът, ножовете и телените зъбци с пружина са без неравности.
- ножовете са по-дълги от минималната дължина,  19.2.

▲ ПРЕДУПРЕЖДЕНИЕ

- При небезопасно състояние части от ножовете и телените зъбци с пружина могат да се отделят и да бъдат изхвърлени. Хората могат да получат тежки наранявания
 - ▶ Работете с неповредени ножове, телени зъбци с пружина и неповредени приставки.
 - ▶ Ако ножовете са по-къси от минималната дължина: Сменете вертикулаторния блок.
 - ▶ Ако възникнат неясноти: обърнете се към специализиран търговец на STIHL.

4.7 Свързване към електрическата мрежа

Контакт с електропроводящи компоненти може да възникне по следните причини:

- Удължителният кабел е повреден.
- Щепселът на удължителния кабел е повреден.
- Контактът не е правилно инсталиран.

▲ ОПАСНОСТ

- Контактът с електропроводящи компоненти може да доведе до електрически удар. За потребителя има опасност от тежки наранявания или смърт.
 - ▶ Уверете се, че удължителният кабел и щепселът му не са повредени.



Ако удължителният кабел е повреден:

- ▶ Не докосвайте повредените места.
- ▶ Извадете щепсела от контакта.
- ▶ Хващайте удължителния кабел и щепсела му със сухи ръце.
- ▶ Щепселът на удължителния кабел трябва да се включи в правилно инсталирано и обезопасено гнездо със защитен контакт.
- ▶ Свържете аериращата косачка с помощта на защитен прекъсвач срещу утечен ток (30 mA, 30 ms).
- Повреденият или неподходящ удължителен кабел може да доведе до токов удар. Има опасност от тежки наранявания или смърт.
 - ▶ Използвайте удължителен кабел с правилното сечение,  19.3.
 - ▶ Използвайте удължителен кабел, защитен от пръскаща вода и одобрен за използване на открито.

▲ ПРЕДУПРЕЖДЕНИЕ

- По време на работата погрешното мрежово напрежение или погрешната мрежова честота може да доведе до пренапрежение в аериращата косачка. Аериращата косачка може да се повреди.
 - ▶ Уверете се, че мрежовото напрежение и мрежовата честота на електрическата мрежа съответстват с данните върху типовата табелка на аериращата косачка.
- Ако няколко електроуредата са свързани към един разклонител, по време на работата електрическите компоненти може да се претоварят. Електрическите компоненти може да се загреят и да предизвикат пожар. Това може да доведе до тежки нара-

нявания или смърт и може да възникнат материални щети.

- ▶ Свързвайте само по една аерираща косачка към даден контакт.
- ▶ Не свързвайте аериращата косачка към разклонители.
- Грешно прекараният удължителен кабел може да се повреди и хората да се спъват в него. Хората могат да се наранят, а удължителният кабел да се повреди.
 - ▶ Прекарайте удължителния кабел така, че аериращата косачка да не може да го докосне.
 - ▶ Прекарайте и обозначете удължителния кабел така, че хората да не могат да се спънат.
 - ▶ Прекарайте удължителния кабел така, че да не е обтегнат или заплетен.
 - ▶ Прекарайте удължителния кабел така, че да не се повреди, прегъне, притисне или протърка.
 - ▶ Пазете удължителния кабел от топлина, масла и химикали.
 - ▶ Прекарвайте удължителния кабел върху суха основа.
- По време на работа удължителният кабел се нагрива. Ако топлината не може да се разсее, тя може да предизвика пожар.
 - ▶ Ако се използва кабелна макара: развийте изцяло кабелната макара.

4.8 Работа

▲ ПРЕДУПРЕЖДЕНИЕ

- Потребителят не може да работи концентрирано в определени ситуации. Потребителят може да се спъне, да падне и да бъде сериозно ранен.
 - ▶ Работете спокойно и обмислено.
 - ▶ Ако осветеността и видимостта са лоши: не работете с аериращата косачка.
 - ▶ Обслужвайте аериращата косачка сами.
 - ▶ Внимавайте за препятствия.
 - ▶ Не наклоняйте аериращата косачка.
 - ▶ Работете здраво стъпили на земята и поддържайте равновесие.
 - ▶ Ако се появят признаци на умора: направете почивка.
 - ▶ Ако аерирате или извършвате грапене по наклон: аерирайте или извършвайте грапене напречно на склона.
 - ▶ Не аерирайте или извършвайте грапене по стръмни склонове.
- Въртящият се валеж може да пореже потребителя. Потребителят може да бъде сериозно наранен.



▶ Никога не докосвайте въртящия се валеж.

- Ако валежът е блокиран от предмет: изключете аериращата косачка и издърпайте куплунга на удължителния кабел от щепсела на аериращата косачка. Едва след това отстранете предмета.
- Ако аериращата косачка започне да се държи различно или необичайно по време на работа, тя може да е в състояние, което не е безопасно. Има опасност от тежки наранявания и материални щети.
 - ▶ Приключете работата, изключете аериращата косачка, издърпайте куплунга на удължителния кабел от щепсела на аериращата косачка и потърсете специализиран търговец на STIHL.
- По време на работа аериращата косачка може да причини вибрации.
 - ▶ Носете ръкавици.
 - ▶ Правете почивки.
 - ▶ Ако се появят признаци на проблем с кръвообращението: потърсете лекарска помощ.
- Ако по време на работа валежът удари чуждо тяло, той или части от него могат да бъдат изхвърлени с висока скорост. Хората могат да се наранят и могат да възникнат материални щети.
 - ▶ Отстранете чуждите тела от работната зона.
 - ▶ Обозначете и заобиколете неотстраними препятствия (напр. корени или пънове).
- Когато се отпусне превключващият лост за режима на косене, валежът продължава да се върти още за кратко. Хората могат да получат тежки наранявания.
 - ▶ Изчакайте, докато валежът спре да се върти.
- Ако въртящият се валеж удари твърд предмет, може да се образуват искри. Искрите могат да причинят пожар в леснозапалима среда. Това може да доведе до тежки наранявания или смърт и може да възникнат материални щети.
 - ▶ Не работете в леснозапалима среда.

▲ ОПАСНОСТ

- Ако работата се извършва в близост до кабели, провеждащи напрежение, валежът може да влезе в контакт с тях и да ги повреди. Потребителят е застрашен от тежко нараняване или смърт.



- ▶ Не работете в близост до кабели, провеждащи напрежение.
- ▶ Прекарвайте удължителния кабел видимо и винаги зад аериращата косачка.

- Ако се работи при гръмотевична буря, потребителят може да бъде ударен от мълния. Потребителят е застрашен от тежко нараняване или смърт.
 - ▶ Ако има буря: не работете.

4.9 Транспортиране

▲ ПРЕДУПРЕЖДЕНИЕ

- По време на транспорт аериращата косачка може да се преобърне или да се премести. Хората могат да се наранят и могат да възникнат материални щети.
 - ▶ Изключете аериращата косачка и издърпайте куплунга на удължителния кабел от щепсела на аериращата косачка.
 - ▶ Изчакайте, докато валиякът спре да се върти.
 - ▶ Поставете аериращата косачка на равен терен.
 - ▶ Приведете в транспортно положение.
 - ▶ Носете аериращата косачка при препятствия (напр. стъпала, бордюри).
 - ▶ Подсигурете аериращата косачка с притягащи колани, ремъци или мрежа така, че да не се преобърне и да не може да се движи.

4.10 Съхранение

▲ ПРЕДУПРЕЖДЕНИЕ

- Децата може да не разпознаят и преценят опасностите, свързани с аериращата косачка. Децата може да получат тежки наранявания.
 - ▶ Извадете щепсела на удължителния кабел от контакта.
 - ▶ Извадете куплунга на удължителния кабел от щепсела на аериращата косачка.
 - ▶ Съхранявайте аериращата косачка на място, недостъпно за деца.
- Електрическите контакти на аериращата косачка и металните компоненти могат да корозират при влага. Аериращата косачка може да се повреди.
 - ▶ Извадете щепсела на удължителния кабел от контакта.

- ▶ Извадете куплунга на удължителния кабел от щепсела на аериращата косачка.
- ▶ Съхранявайте аериращата косачка чиста и суха.

4.11 Почистване, поддръжка и ремонт

▲ ПРЕДУПРЕЖДЕНИЕ

- Ако щепселът е включен в контакт по време на почистването, поддръжката или ремонта, аериращата косачка може да бъде включена неволно. Има опасност от тежки наранявания и материални щети.
 - ▶ Извадете щепсела на удължителния кабел от контакта.
- ▶ Извадете куплунга на удължителния кабел от щепсела на аериращата косачка.
- ▶ Изчакайте, докато валиякът спре да се върти.
- Ако използвате силни почистващи препарати, почистване със струя вода или остри предмети, може да повредите аериращата косачка или валияците. Ако не почистите правилно аериращата косачка или валияците, компонентите няма да могат да функционират правилно и съоръженията за безопасност няма да работят. Има опасност от тежки наранявания.
 - ▶ Почистете аериращата косачка и валияците, както е описано в тази инструкция за експлоатация.
- Ако аериращата косачка или валияците не са поддържани или ремонтирани правилно, компонентите няма да могат да функционират правилно и съоръженията за безопасност няма да работят. Има опасност от тежки наранявания или смърт.
 - ▶ Не правете техническа поддръжка и не ремонтирайте сами аериращата косачка.
 - ▶ Ако аериращата косачка се нуждае от поддръжка или ремонт: обърнете се към специализиран търговец на STIHL.
 - ▶ Поддържайте валияците така, както е описано в тази инструкция за експлоатация.
- По време на почистването, поддръжката или ремонта на валияците ножовете и телените зъбци с пружина може да се движат. Потребителят може да се пореже и нарани на острите режещи ръбове.
 - ▶ Носете предпазни ръкавици, изработени от устойчив материал.



5 Подготовка на аериращата косачка за употреба

5.1 Подготовка на аериращата косачка за употреба

Преди всяко начало на работа трябва да се изпълнят следните стъпки:

- ▶ Уверете се, че следните компоненти се намират в състояние, съобразено с изискванията за безопасност:
 - аерираща косачка, **11** 4.6.1.
 - валяци, **11** 4.6.2.
- ▶ Сглобете ръкохватката.
- ▶ Почистете аериращата косачка, **11** 15.1.
- ▶ Проверете валяците, **11** 10.2.
- ▶ Уверете се, че в отвора за транспортиране няма валяк, **11** 6.2.
- ▶ Разгънете и настройте ръкохватката, **11** 7.1.
- ▶ Свържете щепсела на аериращата косачка с удължителния кабел и включете щепсела на удължителния кабел с леснодостъпен контакт.
- ▶ Ако отделеният от тревата материал трябва да се събира от коша за събиране на трева: закачете коша за събиране на трева, **11** 6.3.2.
- ▶ Ако отделеният от тревата материал трябва да се изхвърля назад: откачете коша за събиране на трева, **11** 6.3.3.
- ▶ Настройте работната дълбочина, **11** 11.2.
- ▶ Проверете командните елементи, **11** 10.1.
- ▶ Ако стъпките не могат да бъдат изпълнени: не използвайте аериращата косачка и потърсете помощ от специализиран търговец на STIHL.

6 Сглобяване на аериращата косачка

6.1 Монтиране на ръкохватката

- ▶ Изключете аериращата косачка и издърпайте куплунга на удължителния кабел от щепсела на аериращата косачка.
- ▶ Поставете аериращата косачка на равен терен.

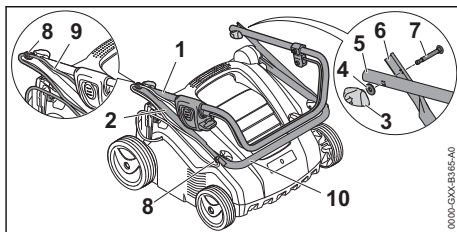

- ▶ Плъзнете фиксатора (8) върху болтовете (7).
- ▶ Поставете горната част на ръкохватката (1) и средната част на ръкохватката (2) така, че отворите да съвпадат.
- ▶ Поставете болта (7) така, че и от двете страни главата на болта да приляга плътно към средната част на ръкохватката (2).
- ▶ Поставете шайбата (4) върху болта (7).
- ▶ Завийте крилчатата гайка (3).
- ▶ Поставете долната част на ръкохватката (10) и средната част на ръкохватката (2) така, че отворите да съвпадат.
- ▶ Поставете болта (7) така, че и от двете страни главата на болта да приляга плътно към средната част на ръкохватката (2).
- ▶ Поставете шайбата (4) върху болта (7).
- ▶ Завийте крилчатата гайка (3).
- ▶ Притиснете кабела (9) във фиксатора (8).

Не е необходимо ръкохватката да се демонтира отново.

6.2 Отстраняване на валяка за грапене от отвора за транспортиране преди първото пускане в експлоатация

- ▶ Изключете аериращата косачка и издърпайте куплунга на удължителния кабел от щепсела на аериращата косачка.
- ▶ Поставете аериращата косачка на равен терен.

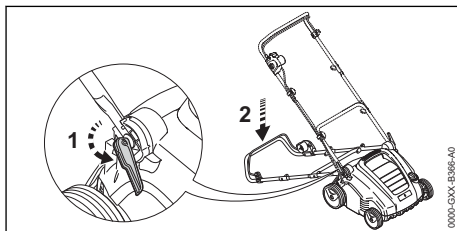

- ▶ Отворете бързозатегателното приспособление (1) и поставете ръкохватката да легне назад.

- ▶ Хванете аериращата косачка за дръжката за носене и я изправете назад.

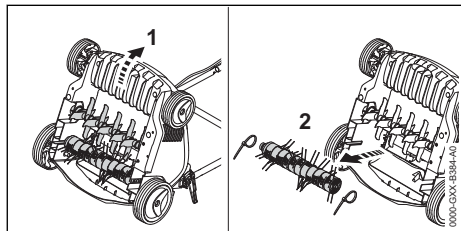

- ▶ Отстранете кабелната превръзка.
- ▶ Извадете валакя за граене от отвора за транспортиране и го приберете на сигурно място.

6.3 Сглобяване, закачане и откачане на коша за събиране на трева

6.3.1 Сглобяване на коша за събиране на трева

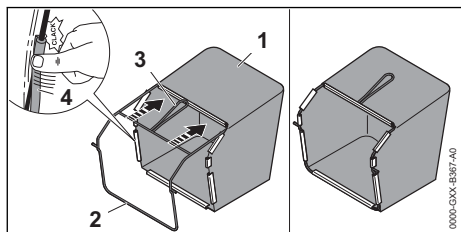

- ▶ Опънете плата (1) така върху рамката (2), че дънната плоскост да е отдолу и ръкохватката (3) да е от външната страна на плата.
- ▶ Притиснете пластмасовите профили (4) върху рамката. Пластмасовите профили се фиксират с шракване.

6.3.2 Закачане на коша за събиране на трева

- ▶ Изключете аериращата косачка и издърпайте куплунга на удължителния кабел от щепсела на аериращата косачка.

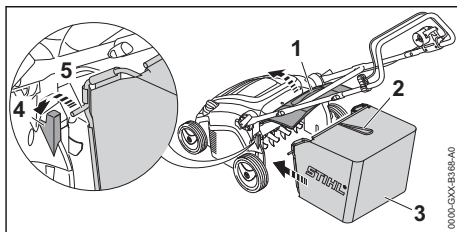

- ▶ Отворете дефлектора (1) и го задръжте.
- ▶ Хванете коша за събиране на трева (3) за ръкохватката (2) и закачете вилката (5) в отвора (4).
- ▶ Поставете дефлектора (1) върху коша за събиране на трева (3).

6.3.3 Откачете коша за събиране на трева

- ▶ Изключете аериращата косачка и издърпайте куплунга на удължителния кабел от щепсела на аериращата косачка.
- ▶ Поставете аериращата косачка на равен терен.
- ▶ Отворете дефлектора и го задръжте.
- ▶ Свалете коша за събиране на трева, като го хванете за ръкохватката и издърпате нагоре.
- ▶ Затворете дефлектора.

7 Настройване на аериращата косачка за потребителя

7.1 Разгъване и настройване на ръкохватката

- ▶ Изключете аериращата косачка и издърпайте куплунга на удължителния кабел от щепсела на аериращата косачка.
- ▶ Поставете аериращата косачка на равен терен.

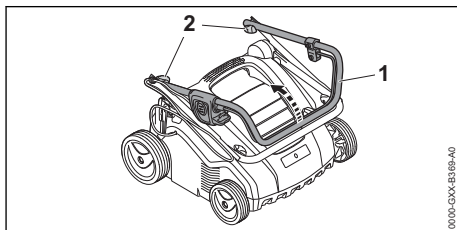

- ▶ Разгънете горната част на ръкохватката (1).
- ▶ Затегнете крилчатите гайки (2).

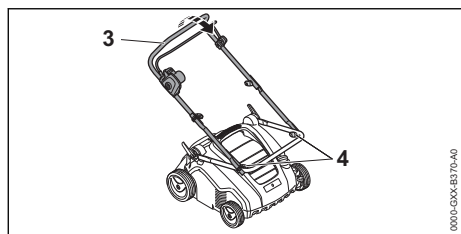

- ▶ Разгънете средната част на ръкохватката (3).
- ▶ Затегнете крилчатите гайки (4).

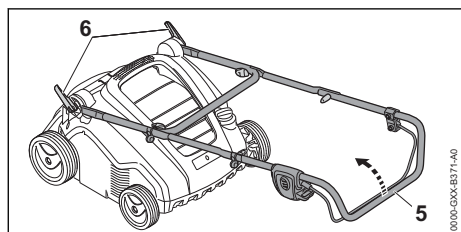

- ▶ Отворете бързозатегателното приспособление (6).
- ▶ Разгънете ръкохватката (5) изцяло.

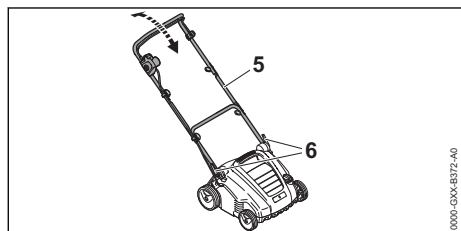

- ▶ Поставете ръкохватката (5) в желаната позиция и я фиксирайте с бързозатегателното приспособление (6).

7.2 Сгъване на ръкохватката

- ▶ Изключете аериращата косачка и издърпайте куплунга на удължителния кабел от щепсела на аериращата косачка.
- ▶ Поставете аериращата косачка на равен терен.
- ▶ Отворете бързозатегателното приспособление.
- ▶ Сгънете ръкохватката напред.

8 Включване на аериращата косачка в електрическата мрежа

8.1 Включване на аериращата косачка в електрическата мрежа

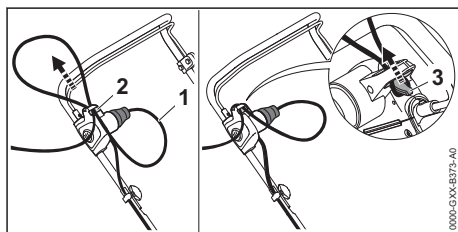

- ▶ Включете куплунга на удължителния кабел (1) в щепсела на аериращата косачка.
- ▶ Издърпайте примката на кабела през отвора (2).
- ▶ Фиксирайте примката на кабела към куката (3). Кабелното съединение е освободено от напрежение.
- ▶ Щепселът на удължителния кабел трябва да се включи в правилно инсталиран контакт.

9 Включване и изключване на аериращата косачка

9.1 Включване на аериращата косачка

- ▶ Уверете се, че удължителният кабел е прекаран видимо и винаги се намира зад аериращата косачка.
- ▶ Поставете аериращата косачка на равен терен.

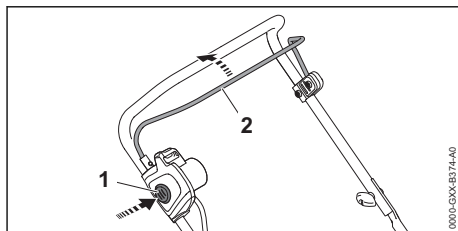

- ▶ Натиснете бутона за блокиране (1) с дясната ръка и го задръжте натиснат.

- ▶ Издърпайте лоста за включване (2) с лявата ръка изцяло по посока на ръкохватката и го задръжте така, че палецът Ви да обхване ръкохватката. Валякът се върти.
- ▶ Отпуснете бутона за блокиране (1).
- ▶ Задръжте ръкохватката и превключващия лост (2) с дясната ръка така, че палецът Ви да обхване ръкохватката.

9.2 Изключване на аериращата косачка

- ▶ Освободете лоста за включване.
- ▶ Изчакайте, докато валякът спре да се върти.
- ▶ Ако валякът продължи да се върти: Издърпайте куплунга на удължителния кабел от щепсела на аериращата косачка и потърсете специализиран търговец на STIHL. Аериращата косачка е неисправна.

10 Проверка на аериращата косачка

10.1 Проверка на командните елементи

Бутон за блокиране и лост за включване

- ▶ Изключете аериращата косачка и издърпайте куплунга на удължителния кабел от щепсела на аериращата косачка.
- ▶ Натиснете блокиращия бутон и отново го отпуснете.
- ▶ Издърпайте лоста за включване изцяло по посока на ръкохватката и отново го отпуснете.
- ▶ Ако бутонът за блокиране или лостът за включване са трудноподвижни или не се връщат в изходна позиция: не използвайте аериращата косачка и потърсете помощ от специализиран търговец на STIHL. Бутонът за блокиране или лостът за включване са неисправни.

Включване на аериращата косачка

- ▶ Свържете аериращата косачка с удължителен кабел към контакт.
- ▶ Натиснете бутона за блокиране с дясната ръка и го дръжте натиснат.
- ▶ Издърпайте лоста за включване с лявата ръка изцяло по посока на ръкохватката и го задръжте така, че палецът ви да обхване ръкохватката. Валякът се върти.

- ▶ Ако валякът не се върти: изключете аериращата косачка, издърпайте куплунга на удължителния кабел от щепсела на аериращата косачка и потърсете специализиран търговец на STIHL. Аериращата косачка е неисправна.
- ▶ Отпуснете бутона за блокиране и лоста за включване. След кратко изчакване валякът спира да се върти.
- ▶ Ако валякът продължи да се върти: издърпайте куплунга на удължителния кабел от щепсела на аериращата косачка и потърсете специализиран търговец на STIHL. Аериращата косачка е неисправна.

10.2 Проверка на валяците

- ▶ Изключете аериращата косачка и издърпайте куплунга на удължителния кабел от щепсела на аериращата косачка.
- ▶ Поставете аериращата косачка на равен терен.
- ▶ Изправете аериращата косачка,  15.1.

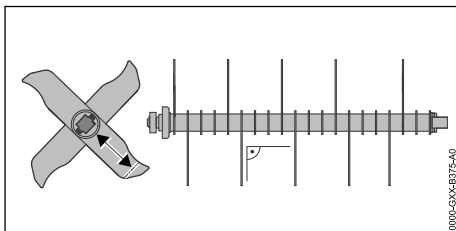

- ▶ Измерете дължината на ножовете. Минималната дължина на ножовете е обозначена.
- ▶ Ако ножовете са по-къси от минималната дължина: Сменете валяка.  19.2.
- ▶ Ако ножовете са огънати: обърнете се към специализиран търговец на STIHL.
- ▶ Ако възникнат неясноти: обърнете се към специализиран търговец на STIHL.

11 Работа с аериращата косачка

11.1 Държане и водене на аериращата косачка

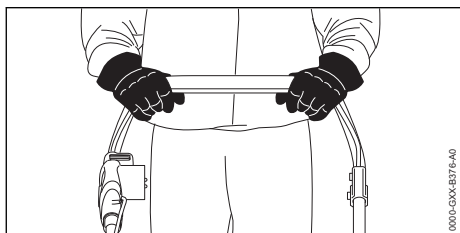

- ▶ Дръжте ръкохватката с две ръце така, че палците да я обхващат.

11.2 Настройване на работна дълбочина и транспортно положение

Работната дълбочина може да се настройва безстепенно.

Настройка на работната дълбочина

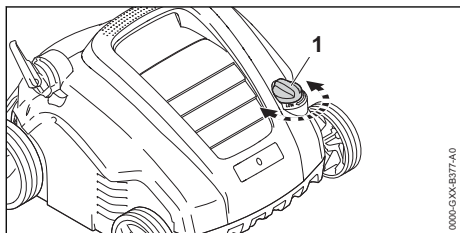

- ▶ Завъртете регулатора (1) в желаната позиция. Валякът се вдига и спуска.

Привеждане в транспортно положение

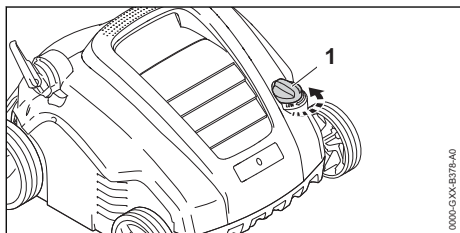

- ▶ Завъртете регулатора (1) обратно на часовниковата стрелка до най-висока позиция. Валякът се повдига и не докосва земята.

11.3 Подготовка на тревната площ

Колкото по-ниско е окосена тревата, толкова по-лесно се обработва с аерираща косачка. Идеалната височина на тревата е между 2 и 3 см.

- ▶ Отстранете предмети от работната зона.
- ▶ Маркирайте неотстраними препятствия (напр. корени или пънове).
- ▶ Ако тревата е по-висока от 3 см: окосете тревната площ.

11.4 Аериране и грапене



Аериране с вертикулаторния валяк

При аериране тревната площ се надрасква, като при това се отстраняват плевелите, мъха, окосената маса и тревния филц.

- ▶ Настройте работната дълбочина.
 - ▶ Преди начало на работата поставете валяка в най-високата позиция.
 - ▶ Постепенно спускайте валяка само за да надрасквате почвата. Идеалната дълбочина на разрохкване е между 2 и 3 мм. Тревните корени не се повреждат.
- ▶ Уверете се, че удължителният кабел е прекаран видимо и винаги се намира зад аериращата косачка.
- ▶ Бавно и контролирано бутайте аериращата косачка напред.
- ▶ Избягвайте дългия престой на едно място.

Грапене с валяка за грапене

При грапенето тревният филц и излишния мъх, който е бил освободен при аерирането, се събира внимателно от тревата.

Освен това се противодейства на уплътняване на почвата и последващо от това обедняване на кислород.

- ▶ Настройте работната дълбочина.
 - ▶ Преди начало на работата поставете валяка в най-високата позиция.
 - ▶ Постепенно спускайте телените зъбци с пружина, докато докоснат почвата.

- ▶ Уверете се, че удължителният кабел е прекаран видимо и винаги се намира зад аериращата косачка.
- ▶ Бавно и контролирано бутайте аериращата косачка напред.
- ▶ Избягвайте дългия престой на едно място.

11.5 Изпразване на коша за събиране на трева

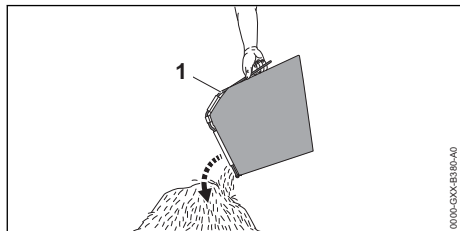

- ▶ Свалете коша за събиране на трева (1), като го хванете за ръкохватката и издърпайте нагоре.
- ▶ Изпразнете коша за събиране на трева (1).

12 След работа

12.1 След работа

- ▶ Изключете аериращата косачка и издърпайте куплунга на удължителния кабел от щепсела на аериращата косачка.
- ▶ Поставете аериращата косачка на равен терен.
- ▶ Ако аериращата косачка е мокра: оставете аериращата косачка да изсъхне.
- ▶ Почистете аериращата косачка.

Грижа за тревната площ след аериране

- ▶ Почистете старателно тревната площ от материала, получен след аерирането.
- ▶ Наторете тревата и засейте отново оголените места, ако са се получили такива.
- ▶ Полейте добре тревната площ.

Грижа за тревната площ след грапене

- ▶ Почистете старателно тревната площ от получените растителни остатъци.
- ▶ Полейте добре тревната площ.

13 Транспортиране

13.1 Транспортиране на аериращата косачка

- ▶ Изключете аериращата косачка и издърпайте куплунга на удължителния кабел от щепсела на аериращата косачка.
- ▶ Поставете аериращата косачка на равен терен.

- ▶ Откачете коша за събиране на трева.
- ▶ Приведете в транспортно положение.
- ▶ Бавно и контролирано бутайте аериращата косачка напред.

Носене на аериращата косачка с разгната ръкохватка по двама

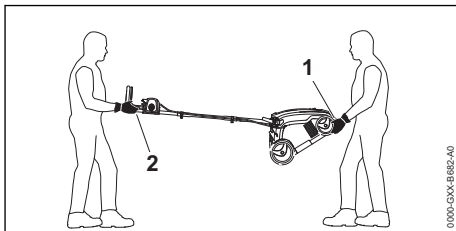

- ▶ Един човек трябва да държи аериращата косачка с две ръце за долната дръжка за носене (1) и друг да я държи с две ръце за ръкохватката (2).
- ▶ Повдигнете и носете аериращата косачка по двама.
- ▶ Носете предпазни ръкавици, изработени от устойчив материал.

Носене на аериращата косачка със сгънатата ръкохватка по двама

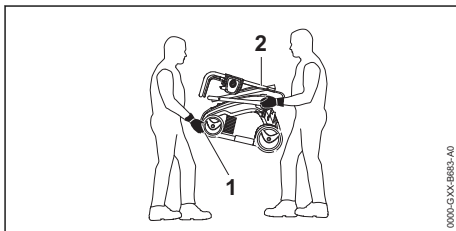

- ▶ Сгънете ръкохватката.
- ▶ Един човек трябва да държи аериращата косачка с две ръце за долната дръжка за носене (1) отпред, а друг да я държи с две ръце за отворите на долната част на ръкохватката (2).
- ▶ Повдигнете и носете аериращата косачка по двама.
- ▶ Носете предпазни ръкавици, изработени от устойчив материал.

Самостоятелно носене на аериращата косачка

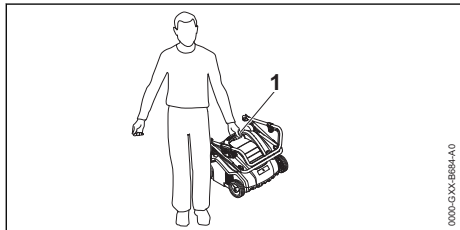

- ▶ Сгнетете ръкохватката.
- ▶ Дръжте аериращата косачка за горната дръжка за носене (1).
- ▶ Повдигнете и носете аериращата косачка.

Транспортиране на аериращата косачка в превозно средство

- ▶ Подсигурете аериращата косачка така, че да не се преобърне и да не може да се движи.

14 Съхранение

14.1 Съхранение на аериращата косачка

- ▶ Изключете аериращата косачка и издърпайте куплунга на удължителния кабел от щепсела на аериращата косачка.
- ▶ Поставете аериращата косачка на равен терен.
- ▶ Приведете в транспортно положение.
- ▶ Съхранявайте аериращата косачка така, че следните условия да са изпълнени:
 - Аериращата косачка да е на място, недостъпно за деца.
 - Аериращата косачка е чиста и суха.

15 Почистване

15.1 Изправяне на аериращата косачка

- ▶ Изключете аериращата косачка и издърпайте куплунга на удължителния кабел от щепсела на аериращата косачка.
- ▶ Поставете аериращата косачка на равен терен.
- ▶ Приведете в транспортно положение.
- ▶ Откачете коша за събиране на трева.

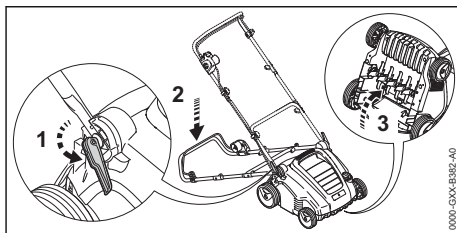

- ▶ Поставете ръкохватката в най-ниската позиция, 7.1.
- ▶ С лявата ръка натиснете ръкохватката надолу и задръжте.
- ▶ С дясната ръка хванете аериращата косачка за долната ръкохватка за носене и я изправете назад.

15.2 Почистване на аериращата косачка

- ▶ Изключете аериращата косачка и издърпайте куплунга на удължителния кабел от щепсела на аериращата косачка.
- ▶ Поставете аериращата косачка на равен терен.
- ▶ Почистете аериращата косачка с влажна кърпа.
- ▶ Почистете канала за изхвърляне с мека четка или с влажна кърпа.
- ▶ Почистете електрическите контакти на аериращата косачка с четчица или мека четка.
- ▶ Почистете вентилационните отвори с четчица.
- ▶ Изправете аериращата косачка.
- ▶ Почистете областта около валяка и самия валяк с мека четка или влажна кърпа.

16 Поддръжка /обслужване

16.1 Интервали за профилактика

Интервалите за профилактика зависят от условията на средата и от работните условия. STIHL препоръчва следните интервали за профилактика:

след всяка пета смяна на валяците.

- ▶ Закрепващите винтове на валяка трябва да се сменят от специализиран търговец на STIHL.

Ежегодно

- ▶ Аериращата косачка трябва да се поддържа от специализиран търговец на STIHL.

16.2 Демонтаж и монтаж на валика

16.2.1 Демонтаж на валика

- ▶ Изключете аериращата косачка и издърпайте куплунга на удължителния кабел от щепсела на аериращата косачка.
- ▶ Изправете аериращата косачка.

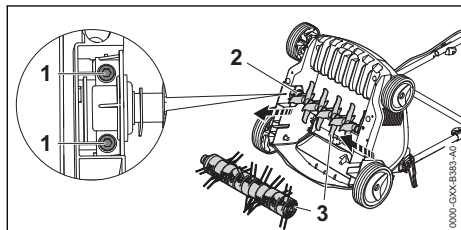

- ▶ Развийте болтовете (1).
- ▶ Свалете монтирания валик (3) заедно с държача (2).

16.2.2 Монтаж на валика

- ▶ Изключете аериращата косачка и издърпайте куплунга на удължителния кабел от щепсела на аериращата косачка.
- ▶ Изправете аериращата косачка.

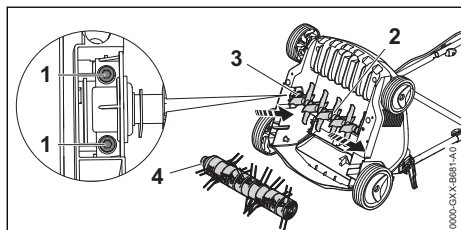

- ▶ Поставете вертикулаторния валик (2) или валика за грапене (4) заедно с държача (3) в предвидените отвори.
- ▶ Завийте и затегнете болтовете (1).

17 Ремонт

17.1 Ремонт на аериращата косачка



Потребителят не може сам да ремонтира аериращата косачка и валиците.

- ▶ Ако аериращата косачка или валиците се нуждаят от поддръжка или ремонт: не използвайте аериращата косачка или валиците и потърсете помощ от специализиран търговец на STIHL.
- ▶ Ако указателните табели са нечетливи или повредени: указателните табели трябва да се сменят от специализиран търговец на STIHL.

18 Отстраняване на неизправности

18.1 Отстраняване на неизправности по аериращата косачка

Неизправност	Причина	Отстраняване
Аериращата косачка не се задвижва при включване.	Щепселът или куплунгът на удължителния кабел не са включени.	▶ Включете щепсела и куплунга на удължителния кабел.
	Линейният превключвател (предпазител) или защитният прекъсвач срещу утечен ток се е задействал. Електрическата верига е претоварена или дефектна.	▶ Потърсете и отстранете причината за задействането. Върнете линейния превключвател (предпазител) или защитният прекъсвач срещу утечен ток. ▶ Изключете другите консуматори на ток, включени към същата електрическа верига.
	Контактът е твърде слабо обезопасен.	▶ Щепселът на удължителния кабел трябва да се включи в правилно обезопасен контакт,  19.1.

Неизправност	Причина	Отстраняване
Аериращата косачка изключва по време на работа.	Удължителният кабел е с неправилно напречно сечение.	▶ Използвайте удължителен кабел с достатъчно сечение,  19.3
	Удължителният кабел е твърде дълъг.	▶ Използвайте удължителен кабел с правилното дължина,  19.3.
	Двигателят прегрява.	▶ Почистете аериращата косачка. ▶ Оставете аериращата косачка да изстине.
	Щепселът или куплунгът на удължителния кабел вече не са включени.	▶ Включете щепсела или куплунга на удължителния кабел.
	Линейният превключвател (предпазител) или защитният прекъсвач срещу утечен ток се е задействал. Електрическата верига е претоварена или дефектна.	▶ Потърсете и отстранете причината за задействането. Върнете линейния превключвател (предпазител) или защитният прекъсвач срещу утечен ток. ▶ Изключете другите консуматори на ток, включени към същата електрическа верига.
	Контактът е твърде слабо обезопасен.	▶ Щепселът на удължителния кабел трябва да се включи в правилно обезопасен контакт,  19.1.
	Защитата срещу претоварване се е задействала.	▶ Почистете аериращата косачка. ▶ Намалете работната дълбочина. ▶ Нулиране на защита срещу претоварване.
Валякът е блокиран.	▶ Намалете работната дълбочина. ▶ Почистете аериращата косачка.	

19 Технически данни

19.1 Аерираща косачка STIHL RLE 240.0

- Номинално напрежение: вж. табелката за мощността
- Честота: вж. табелката за мощността
- Консумация на мощност: 1500 W
- Тегло: 16 кг
- Максимално съдържание на коша за събиране на трева: 50 л
- Работна ширина: 34 см
- Обороти: 4100 мин⁻¹
- Работна дълбочина: безстепенно, диапазон на регулиране 15 мм
- Клас на електрическа защита: II
- Вид електрическа защита: IPX4 (защита срещу много прах, но не непронускащ прах, защита срещу изпръскване с вода от произволен ъгъл)

19.2 Валяци

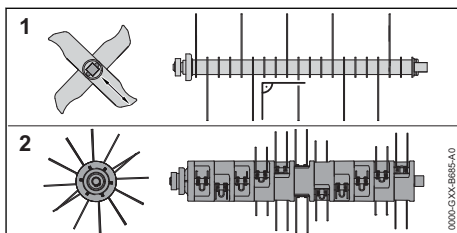

Вертикулаторен валяк

- 20 неподвижни ножа

Валяк за грапене

- 11x2 подвижни телени зъбеца с пружина

19.3 Удължителни проводници

Когато се използва удължителен проводник, той трябва да има защитна линия, а жиците му трябва да са поне със следните сечения според напрежението и дължината на удължителния проводник:

Ако номиналното напрежение върху табелката с данни е 220 V до 240 V:

- дължина на проводника до 20 м: AWG 15 / 1,5 mm²

- дължина на проводника от 20 m до 50 m:
AWG 13 / 2,5 mm²

Ако номиналното напрежение върху табелката с данни е 100 V до 127 V:

- дължина на проводника до 10 m: AWG 14 / 2,0 mm²
- дължина на проводника от 10 m до 30 m:
AWG 12 / 3,5 mm²

19.4 Нива на шума и вибрациите

Стойността K за нивото на шума възлиза на 3 dB(A). Стойността K за нивото на шума възлиза на 4,7 dB(A). Стойността K за нивото на вибрациите възлиза на 2,08 m/c².

- Ниво на шума L_{pA}, измерено според EN 50636-2-92: 79 dB(A)
- Гарантирано ниво на шума L_{WAd}, измерено съгласно 2000/14/EC: 95 dB(A)
- Ниво на вибрациите a_{hw}, измерено според EN 20643, EN 50636-2-92, ръкохватка: 5,2 m/c²

Посочените нива на вибрациите са измерени съгласно стандартизирана процедура за изпитване и могат да се използват за сравнение на електрически уреди. Действителните нива на вибрациите могат да се различават от посочените стойности в зависимост от начина на приложение. Посочените нива на вибрациите могат да бъдат използвани за първоначална оценка на вибрационното натоварване. Трябва да бъде оценено действителното вибрационно натоварване. При това може да се вземат под внимание и времето, през което електрическият уред е изключен, както и това, през което е включен, но работи без натоварване.

Информация за изпълнението на Директивата относно излагането на вибрации на работното място 2002/44/EC можете да откриете на адрес www.stihl.com/vib.

19.5 REACH

Съкращението "REACH" обозначава регламента на EG (Европ. общност) за регистриране, анализ и допустимост на химическите препарати.

Информацията за изпълнение на регламента REACH е посочена по-долу www.stihl.com/reach.

20 Резервни части и принадлежности

20.1 Резервни части и принадлежности

STIHL С тези символи се обозначават оригинални резервни части на STIHL и оригинални принадлежности на STIHL.

Фирма STIHL препоръчва да се използват оригинални резервни части и оригинални принадлежности на STIHL.

Резервните части и принадлежностите на други производители не могат да бъдат оценени от STIHL по отношение на надеждността, безопасността и пригодността им, въпреки продължаващото наблюдение на пазара и STIHL не може да гарантира използването им.

Оригинални резервни части и оригинални принадлежности на STIHL се предлагат от специализиран търговски обект на STIHL.

21 Отстраняване /изхвърляне

21.1 Изхвърляне на аериращата косачка

Информация за изхвърлянето можете да получите от специализиран търговец на STIHL.

- ▶ Изхвърлете аериращата косачка, валиците, принадлежностите и опаковките в съответствие с разпоредбите и по начин, щадящ околната среда.

22 Декларация на ЕС (EU) за съответствие

22.1 Аерираща косачка STIHL RLE 240.0

STIHL Tirol GmbH
Hans Peter Stihl-Straße 5
6336 Langkampfen

Австрия

декларира, поемайки пълна отговорност, че

- Модел: аерираща косачка
- Консумация на мощност: 1500 W
- Фабрична марка: STIHL
- Тип: RLE 240.0
- Сериен номер: 6291

отговаря на съответните разпоредби на Директивите 2000/14/EU, 2006/42/EC, 2011/65/EU и 2014/30/EU и е разработена и произведена в съответствие с актуалните към датата на производство версии на следните стандарти: EN 60335-1, EN 50636-2-92, EN 55014-1, EN 55014-2, EN 61000-3-2 и EN 61000-3-3.

За установяване на измереното и гарантираното ниво на шума беше приложена Директива 2000/14/EC, приложение V.
– Измерено ниво на шума: 90,1 dB(A)
– Гарантирано ниво на шума: 95 dB(A)

Техническата документация се съхранява в STIHL Tirol GmbH.

Годината на производство и машинният номер са посочени върху аериращата косачка.

Лангкампфен, 02.10.2020 г.

STIHL Tirol GmbH

По пълном. 

Matthias Fleischer, завеждащ отдел „Изследователска дейност и разработка“

По пълном. 

Sven Zimmermann, завеждащ отдел „Качество“

23 Указания за техническата безопасност за аериращата косачка

23.1 Въведение

Тази глава представя общите инструкции за безопасност на стандарта EN 50636-2-92, приложение BB, за аериращи косачки с електрическо задвижване.



ПРЕДУПРЕЖДЕНИЕ

- Прочетете всички инструкции за безопасност, указания, илюстрации и технически спецификации, предоставени за тази аерираща косачка. Неспазването на инструкциите по-долу може да доведе до токов удар, пожар и/или сериозни наранявания. **Съхранявайте всички инструкции за безопасност и указания за в бъдеще.**

23.2 Обучение

- a) Прочетете инструкциите внимателно. Запознайте се с командните елементи и с правилната употреба на машината.
- b) Не позволявайте никога на лица, които не са запознати с тези инструкции, или деца да използват машината. Местните приложения разпоредби може да ограничават възрастта на потребителя.
- c) Обърнете внимание на това, че потребителят сам носи отговорност за злополуки или застрашаване на други лица или тяхна собственост.

23.3 Подготовка

- a) При работа с машината винаги трябва да се носят защита на слуха и предпазни очила, докато машината работи.
- b) Винаги проверявайте съединителния и удължителния кабел за признаци на повреда или стареене преди употреба. Ако кабелът бъде повреден по време на употреба, трябва веднага да го изключите от захранващата мрежа. **НЕ ДОКОСВАЙТЕ КАБЕЛА, ПРЕДИ ДА СТЕ ГО ИЗКЛЮЧИЛИ ОТ МРЕЖАТА.** Не използвайте машината, ако кабелът е повреден или износен.
- c) При работа с машината винаги носете стабилни обувки и дълги панталони. Не работете с машината боси или по сандали. Избягвайте да носите свободни дрехи, дрехи с висящи връзки, колани или вратовръзки.
- d) Проверете внимателно терена, върху който ще използвате машината, и отстранете всички предмети, които могат да бъдат захванати и изхвърлени от нея.
- e) Използвайте машината само в препоръчаното положение и само върху твърда равна повърхност.
- f) Машината не трябва да се използва по павирани или чакълести повърхности, при

които изскачащият материал може да доведе до наранявания.

- g) Преди включване на машината винаги проверявайте дали всички болтове, гайки, щифтове и други закрепващи средства са добре затегнати и дали защитните приспособления и защитните мрежи са поставени. Износени или повредени указателни стикери трябва да бъдат заменени.
- h) Никога не работете с машината, ако наблизо има хора, особено деца, или животни.

23.4 Експлоатация

- a) Работете само на дневна светлина или при добро изкуствено осветление.
- b) По възможност да се избягва работата с машината при мокра трева.
- c) Винаги осигурявайте добра стабилност на уреда при работа, особено по склонове.
- d) Не тичайте, а ходете.
- e) Работете с машината само напречно на склона, никога нагоре или надолу по него.
- f) Бъдете особено внимателни, когато промените посоката на движение по склона.
- g) Не извършвайте аериране по прекалено стръмни склонове.
- h) Бъдете особено предпазливи, когато завивате с машината или я придърпвате към себе си.
- i) Спрете телените зъбци с пружина, когато машината трябва да бъде наклонена за транспортиране през площи, различни от тревните, и когато машината се премества от и към площта за косене.
- j) Никога не използвайте машината при повредени защитни съоръжения или защитни решетки или без монтирани защитни устройства, напр. без отражателна ламарина и/или без събиращи съоръжения.
- k) Стартирайте двигателя внимателно според ръководството за експлоатация и внимавайте да има достатъчно разстояние между краката ви и телените зъбци с пружина.
- l) Дръжте захранващите и удължителните кабели далеч от зъбците.
- m) Когато стартирате или задействате двигателя, не наклоняйте машината, освен ако не трябва да бъде повдигната по време на процеса. В този случай я наклонете само доколкото е абсолютно необходимо и

повдигнете само страната, използвана от потребителя. Винаги се уварявайте, че и двете ръце са в работна позиция, преди машината да бъде върната върху почвата.

- n) Никога не транспортирайте машината, докато задвижването работи.
 - o) Никога не поставяйте ръцете или краката си до или под въртящи се части. Винаги стойте далече от отвора за изхвърляне.
 - p) Изключете двигателя и извадете щепсела от контакта. Уверете се, че всички движещи се части са напълно спрели:
 - винаги, когато оставяте машината без надзор;
 - преди да отстраните блокиране или да отпушите канала за изхвърляне;
 - преди да проверите, да почистите машината или да извършвате работи по нея;
 - след контакт с чуждо тяло. Проверете за повреди по машината и извършете необходимите ремонти, преди да я стартирате отново и да работите с нея.
- Ако машината започне да вибрира необичайно силно, е нужна незабавна проверка,
- проверете за повреди;
 - извършете необходимите ремонти на повредените части;
 - проверете за разхлабени части и ги затегнете.

23.5 Поддръжка и съхранение

- a) Уверете се, че всички гайки, щифтове и болтове са добре затегнати и машината се намира в безопасно работно състояние.
- b) Проверявайте редовно коша за събиращото съоръжение или загуба на функционалност.
- c) От съображения за безопасност подменете износените или повредени части.
- d) Имайте предвид, че при машини с няколко компонента с телени зъбци с пружина движението на единия компонент може да доведе до въртене на останалите компоненти.
- e) Когато регулирате машината, внимавайте да не заклещите пръстите си между движещи се компоненти с телени зъбци и неподвижни части на машината.
- f) Оставете двигателя да изстине, преди да приберете машината за дълго време.
- g) Когато правите техническа поддръжка на компонентите с телени зъбци с пружина имайте предвид, че дори когато е изключен

чено задвижването, компонентите с телени зъбци с пружина могат да се задвижат.

- h) От съображения за безопасност подменете износените или повредени части. Използвайте само оригинални резервни части и принадлежности.
- i) Когато машината е спряна за поддръжка, инспекция, съхранение или смяна на принадлежност, задвижването трябва да се изключи, трябва да се изключи машината от мрежата и да се уверите, че движещите се части са в състояние на покой. Оставете машината да изстине, преди да провеждате инспекции, настройки и др. Работете с машината внимателно и я поддържайте чиста.
- j) Съхранявайте машината на недостъпно за деца място.

23.6 Препоръка

Машината трябва да се задвижва с помощта на защитен прекъсвач срещу утечен ток (RCD) с ток на задействане не повече от 30 mA.

Cuprins

1	Prefață.....	217
2	Informații referitoare la acest Manual de инструкции.....	217
3	Cuprins.....	218
4	Instrucțiuni de siguranță.....	218
5	Прегătirea pentru funcționare a ventilatorului de gazon.....	223
6	Asamblarea ventilatorului de gazon.....	224
7	Reglarea ventilatorului de gazon pentru utilizator.....	225
8	Conectarea ventilatorului de gazon la рефeаuа електричeа de alimentare.....	226
9	Cuplarea și decuplarea ventilatorului de gazon.....	226
10	Verificarea ventilatorului de gazon.....	226
11	Lucrul cu ventilatorului de gazon.....	227
12	După lucru.....	228
13	Transportarea.....	228
14	Stocarea.....	229
15	Curățare.....	229
16	Îнтреținere.....	230
17	Репарe.....	230
18	Depanare.....	231
19	Date tehnice.....	231
20	Piese de schimb și accesorii.....	232
21	Eliminare.....	232

- 22 **Declarație de conformitate EU.....** 233
- 23 **Instrucțiuni tehnice de siguranță pentru ventilatorului de gazon.....** 233

1 Prefață

Stimată клиентă, stimate client,

ne bucurăm că аți ales STIHL. Dezvoltăm și executăm produsele noastre în calitate de vârf, conform nevoilor клиентilor нoштри. În felul acesta иау наștere produse de mare fiabilitate chiar și în condiții de solicitare extremă.

STIHL înseamnă calitate de vârf și în domeniul de service. Atelierele noastre de specialitate oferă consiliere și instrucțiuni competente, dar și о cuprinzătoare asistență tehnică.

Compania STIHL se angajează în mod expres să protejeze natura. Aceste инструкции de utilizare sunt concepute pentru а vă ajuta la utilizarea sigură și ecologică а produsului dumneа-voastră STIHL pe о durată lungă de екsploаtare.

Vă mulțumim pentru încredere și vă dorim multă bucurie la utilizarea produsului dumneаvoastră STIHL.



Dr. Nikolas Stihl

IMPORTANT! ÎNAINTE DE UTILIZARE, CITIȚI ȘI PĂSTRAȚI INSTRUCȚIUNILE.

2 Informații referitoare la acest Manual de instrucțiuni

2.1 Documente valabile

Sunt valabile instrucțiunile de siguranță locale.

2.2 Identificarea Notelor de avertizare din text



- Această notă indică pericolele care ау а rezultat răniri grave sau decese.
 - Măsurile specificate pot împiedica rănirile grave sau decesele.

**AVERTISMENT**

- Această notă poate indica pericolele care au ca rezultat răni grave sau **decese**.
 - ▶ Măsurile specificate pot împiedica răni grave sau decesele.

INDICAȚIE

- Această notă indică pericolele care pot avea ca rezultat avariarea bunurilor.
 - ▶ Măsurile specificate pot împiedica avariarea bunurilor.

2.3 Simboluri în text

Acest simbol se referă la un capitol din aceste instrucțiuni de folosire.

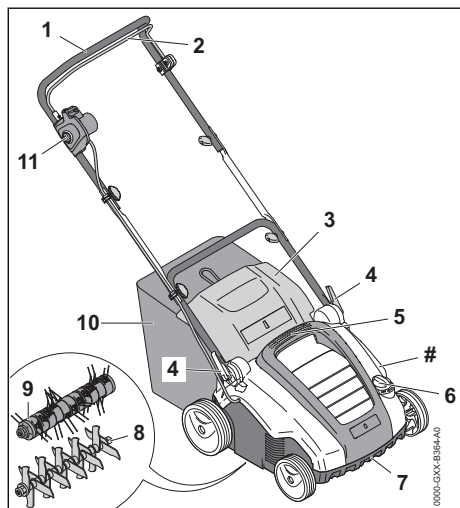
3 Cuprins**3.1 Ventilatorul de gazon****1 Ghidon**

Ghidonul servește la prinderea, conducerea și transportul ventilatorului de gazon.

2 Maneta de cuplare

Maneta de cuplare cuplează și decuplează valțul existent împreună cu butonul de blocare.

3 Clapetă de evacuare

Clapeta de evacuare închide canalul de evacuare.

4 Sistem de strângere rapidă

Sistemele de strângere rapidă servesc la reglarea și la rabaterea ghidonului.

5 Mâner superior pentru transport

Mânerul superior pentru transport servește la purtarea ventilatorului de gazon.

6 Buton rotativ

Butonul rotativ servește la reglarea adâncimii de lucru dorite.

7 Mâner inferior pentru transport

Mânerul inferior pentru transport servește la purtarea și așezarea ventilatorului de gazon.

8 Valț de scarificare

Valțul de scarificare servește la scarificarea gazonului.

9 Valț de pieptănare

Valțul de pieptănare servește la pieptănarea gazonului.

10 Coș de colectare

Coșul de colectare adună materialul desprins din gazon.

11 Buton de blocare

Butonul de blocare cuplează și decuplează ventilatorul de gazon împreună cu maneta de cuplare.

Etichetă cu caracteristici, cu numărul de serie**3.2 Simboluri**

Simbolurile pot fi prezente pe ventilatorul de gazon și au următoarea semnificație:



Nu aruncați produsul la gunoii menajer.



Se pornește ventilatorul de gazon.

4 Instrucțiuni de siguranță**4.1 Simboluri de avertizare**

Simbolurile de avertizare de pe ventilator de gazon au următoarea semnificație:



Țineți cont de indicațiile de siguranță și de măsurile acestora.



Citiți, înțelegeți și păstrați instrucțiunile de utilizare.



Țineți cont de indicațiile de siguranță cu privire la obiectele aruncate în sus și de măsurile acestora.



Mențineți distanța de siguranță.



Nu atingeți valțul în timp ce se rotește.



Dacă sunt deteriorate cablul prelungitor și cablul de alimentare: Se scoate ștecherul de rețea din priză. Respectați indicațiile de siguranță pentru curățare, întreținere și reparații.



Respectați instrucțiunile de siguranță privind alimentarea electrică și măsurile prevăzute de acestea.



Respectați instrucțiunile de siguranță privind alimentarea electrică și măsurile prevăzute de acestea.



Ventilatorul de gazon se va feri de ploaie și umezeală.



A se purta ochelari de protecție.

4.2 Utilizarea produsului conformă cu destinația

Ventilatorul de gazon STIHL RLE 240 este destinat pentru următoarele utilizări:

- cu valțul de scarificare: Scarificarea gazonului
- cu valțul de pieptănare: Pieptănarea gazonului

Ventilatorul de gazon nu poate fi folosit pe ploaie.

▲ AVERTISMENT

- Dacă ventilatorul de gazon nu este folosit conform destinației, persoanele pot fi rănite grav sau pot deceda, sau se pot înregistra daune materiale.
 - ▶ Folosiți pentru ventilatorul de gazon un cablu prelungitor.
 - ▶ Folosiți ventilatorul de gazon așa cum este descris în prezentele instrucțiuni de utilizare.

4.3 Cerințe cu privire la utilizator

▲ AVERTISMENT

- Persoanele neinstruite nu pot recunoaște sau evalua pericolele generate de ventilatorul de gazon. Utilizatorul sau alte persoane pot fi grav rănite sau pot chiar deceda.



▶ Citiți, înțelegeți și păstrați instrucțiunile de utilizare.

- ▶ Dacă ventilatorul de gazon este împrumutat unei alte persoane: Împrumutați și instrucțiunile de utilizare odată cu mașina.
- ▶ Asigurați-vă că utilizatorul îndeplinește următoarele cerințe:
 - Utilizatorul este odihnit.
 - Utilizatorul este apt din punct de vedere fizic, senzorial și mental, să opereze și să lucreze cu ventilatorul de gazon. Dacă utilizatorul este doar parțial este apt din punct de vedere fizic, senzorial sau mental, utilizatorul are voie să lucreze cu aparatul doar sub supraveghere sau după ce a fost instruit de o persoană responsabilă.
 - Utilizatorul poate recunoaște și evalua pericolele pe care le prezintă ventilatorul de gazon.
 - Utilizatorul este conștient că este responsabil în caz de accident sau de daune materiale.
 - Utilizatorul este major și utilizatorul a fost format profesional sub supraveghere, conform reglementărilor naționale.
 - Utilizatorul a fost instruit de către un distribuitor autorizat STIHL sau de o persoană calificată, înainte de a lucra cu ventilatorul de gazon pentru prima dată.
 - Utilizatorul nu este sub influența alcoolului, a medicamentelor sau an drogurilor.
- ▶ Dacă există neclarități: Se va lua legătura cu un distribuitor autorizat STIHL.

4.4 Îmbrăcămintea și dotarea

▲ AVERTISMENT

- În timpul lucrului diverse obiecte pot fi aruncate în sus cu mare viteză. Utilizatorul poate fi rănit.
 - ▶ Se vor purta ochelari de protecție la mică distanță de ochi. Ochelarii de protecție omologați conform normei EN 166 sau a reglementărilor naționale și inscripționați corespunzător pot fi procurați din comerț.
 - ▶ Se recomandă purtarea unor pantaloni lungi din material rezistent.
- În timpul lucrului se poate ridica praf. Praful inhalat poate dăuna sănătății și poate declanșa reacții alergice.



- ▶ Dacă se ridică praf: Se va purta mască de protecție contra prafului.
- Îmbrăcămintea neadecvată se poate agăța de bucăți de lemn, bălării și de ventilator de gazon. Utilizatorul poate fi rănit grav dacă nu poartă îmbrăcămintea adecvată.
 - ▶ Se va purta îmbrăcămintea strâmtă pe corp.
 - ▶ Se vor da jos șalurile și bijuteriile.
- În timpul curățării, a întreținerii sau a transportului utilizatorul poate veni în contact cu cilindrul. Utilizatorul poate fi rănit.
 - ▶ Se recomandă purtarea unor mănuși de lucru din material rezistent.
- Dacă utilizatorul poartă încălțăminte neadecvată, poate aluneca. Utilizatorul poate fi rănit.
 - ▶ Se va purta o încălțăminte rezistentă, încheiată, cu talpă aderentă.

4.5 Zona de lucru a operatorului și cea înconjurătoare

▲ AVERTISMENT

- Persoanele neimplicate, copiii și animalele nu pot recunoaște și nu pot evalua pericolele generate de un ventilator de gazon și de obiectele aruncate în sus. Persoanele neimplicate, copiii și animalele pot fi accidentate grav și se pot produce daune materiale.



- ▶ Persoanele neimplicate, copiii și animalele trebuie să păstreze o distanță corespunzătoare față de zona de lucru.

- ▶ Trebuie menținută distanța față de diverse obiecte.
- ▶ Nu lăsați ventilatorul de gazon nesupravegheat.
- ▶ Asigurați-vă că copiii nu se joacă cu ventilatorul de gazon.
- Ventilatorul de gazon nu este protejat la stropii de apă. Dacă se lucrează în ploaie sau în mediu umed, se poate produce electrocutarea. Utilizatorul sau alte persoane pot fi grav rănite sau pot chiar deceda, iar ventilatorul de gazon poate fi avariat.



- ▶ Nu lucrați pe ploaie și nici într-un mediu umed.
- Componentele electrice ale ventilatorului de gazon pot produce scântei. În medii ambiante ușor inflamabile sau cu pericol de explozie, scânteele pot declanșa incendii și explozii. Există pericol de rănire gravă a persoanelor sau chiar deces și se pot produce daune materiale.

- ▶ Nu lucrați în atmosfere ambiante ușor inflamabile și nici în cele cu pericol de explozie.
- Persoanele se pot împiedica de cablul prelungitor. Persoanele se pot accidenta, iar ventilatorul de gazon poate fi deteriorat.
 - ▶ Se va amplasa cablul prelungitor la vedere, culcat pe sol.

4.6 Starea sigură în exploatare

4.6.1 Ventilator de gazon

Ventilatorul de gazon este în stare sigură de funcționare, dacă sunt îndeplinite următoarele condiții:

- Ventilator de gazon nu este deteriorat.
- Se vor verifica cablul prelungitor de alimentare și ștecherul de rețea ale acestuia să nu fie deteriorate.
- Ventilatorul de gazon este curat și uscat.
- Elementele de operare funcționează și sunt nemedificate.
- Dacă materialul desprins din gazon trebuie adunat în coșul de colectare: Coșul de colectare trebuie agățat corect.
- Dacă materialul desprins din gazon trebuie aruncat în spate: Coșul de colectare trebuie agățat corect și clapeta de evacuare este închisă.
- Valțul este montat corect.
- Pe acest ventilator de gazon sunt montate accesorii originale STIHL.
- Accesorii sunt montate corect.

▲ AVERTISMENT

- Dacă starea tehnică nu prezintă siguranță, unele componente ar putea să nu mai funcționeze corect, iar dispozitivele de siguranță să nu mai fie eficiente. Persoanele pot fi rănite grav sau ucise.
 - ▶ Folosiți ventilatorul de gazon numai dacă nu este deteriorat.
 - ▶ Se va lucra numai cu un cablu prelungitor nedeteriorat și cu un ștecher nedeteriorat.
 - ▶ Dacă ventilatorul de gazon este murdar: Se curăță ventilatorul de gazon.
 - ▶ Dacă ventilatorul de gazon este ud: Se usucă ventilatorul de gazon.
 - ▶ Nu se fac modificări la ventilatorul de gazon.
 - ▶ Dacă elementele de operare nu funcționează: Nu se mai lucrează cu ventilatorul de gazon.
 - ▶ Dacă materialul desprins din gazon trebuie adunat în coșul de colectare: Coșul de colectare trebuie agățat așa cum este descris în prezentele instrucțiuni de utilizare.

- ▶ Montați accesoriile originale STIHL pe acest ventilator de gazon.
- ▶ Valțul trebuie montat așa cum este descris în prezentele instrucțiuni de utilizare.
- ▶ Montați accesoriile așa cum este descris în aceste instrucțiuni de utilizare sau în instrucțiunile de utilizare al accesoriilor.
- ▶ Nu se introduc obiecte în orificiile ventilatorului de gazon.
- ▶ Înlocuiți panourile cu indicații uzate sau deteriorate.
- ▶ Dacă apar neclarități: apelați la un distribuitor autorizat STIHL.

4.6.2 Valțuri

Valțul de scarificare și valțul de pieptănare sunt în stare sigură de funcționare, dacă sunt îndeplinite următoarele condiții:

- Axul, cuțitul, brăzdarele arcuite și accesoriile nu sunt deteriorate.
- Axul, cuțitul și brăzdarele arcuite nu sunt deformat.
- Valțul este montat corect.
- Cuțitele și brăzdarele arcuite sunt debavurate.
- Lungimea cuțitelor nu este sub lungimea minimă impusă,  19.2.

▲ AVERTISMENT

- Dacă starea tehnică nu prezintă siguranță bucăți din cuțit și din brăzdarele arcuite se pot desprinde și pot fi aruncate în afară. Persoanele pot fi grav rănite.
 - ▶ Se va lucra numai cu un cuțite și brăzdare arcuite și cu accesoriile nedeteriorate.
 - ▶ Dacă lungimea cuțitelor este sub lungimea minimă impusă: Se înlocuiește valțul de scarificare.
 - ▶ Dacă există neclarități: Se va lua legătura cu un distribuitor autorizat STIHL.

4.7 Conectarea la alimentarea electrică

Contactul cu componente sub tensiune poate avea loc din următoarele cauze:

- Cablu prelungitor de alimentare este deteriorat.
- Ștecherul cablului prelungitor de alimentare este deteriorat.
- Priza nu este corect instalată.

▲ PERICOL

- Contactul cu componentele sub tensiune poate cauza electrocutarea. Utilizatorul poate fi rănit grav sau ucis.

- ▶ Se va verifica dacă nu sunt deteriorate cablul prelungitor de alimentare și ștecherul de rețea ale acestuia.



Dacă este deteriorat cablul prelungitor de alimentare:

- ▶ Nu atingeți locul deteriorat.
- ▶ Se scoate ștecherul de rețea din priză.
- ▶ Cablul prelungitor de alimentare și ștecherul de rețea ale acestuia trebuie apucate cu mâini uscate.
- ▶ Se introduce ștecherul de rețea al cablului prelungitor de alimentare într-o priză corect instalată și asigurată cu împământare.
- ▶ Se conectează ventilatorul de gazon printr-un releu de protecție pentru curent diferențial (30 mA, 30 ms)
- Cablurile de prelungire deteriorate sau inadecvate pot cauza electrocutări. Persoanele pot fi rănite grav sau ucise.
 - ▶ Trebuie folosit un cablu prelungitor cu secțiunea corectă a conductorilor,  19.3.
 - ▶ Se va folosi un cablu prelungitor protejat la stropi de apă, omologat pentru utilizarea la exterior.

▲ AVERTISMENT

- În timpul încărcării, o tensiune sau o frecvență de alimentare inadecvate pentru aparat pot produce o supraîncălzire în ventilatorul de gazon. Ventilatorul de gazon poate fi deteriorat.
 - ▶ Asigurați-vă că tensiunea și frecvența rețelei corespund cu datele de pe eticheta cu caracteristici plasată pe ventilatorul de gazon.
- Dacă se alimentează mai multe aparate electrice de la aceeași priză multiplă, este posibil ca, pe parcursul lucrului, componentele electrice să fie supraîncălzite. Componentele electrice se pot încălzi și pot lua foc. Persoanele pot fi rănite grav sau ucise și pot să apară daune materiale.
 - ▶ Ventilatorul de gazon se va conecta la o priză la care nu sunt conectate și alte aparate electrice.
 - ▶ Ventilatorul de gazon nu se va conecta la prize multiple.
- Dacă este amplasat greșit, cablul prelungitor poate fi deteriorat, iar persoanele se pot împiedica de el. Persoanele se pot accidenta, iar cablul prelungitor poate fi deteriorat.
 - ▶ Cablul prelungitor trebuie amplasat în așa fel, încât ventilatorul de gazon să nu-l atingă.

- ▶ Cablul prelungitor trebuie amplasat și semnalizat în așa fel, încât persoanele să nu se împiedice de el.
- ▶ Cablul prelungitor trebuie amplasat în așa fel, încât să nu fie tensionat sau încălzit.
- ▶ Cablul prelungitor trebuie amplasat în așa fel, încât să nu se deterioreze, să nu se frângă, să nu fie strivit sau frecat.
- ▶ Se va proteja cablul prelungitor de căldura excesivă, uleiuri și substanțe chimice.
- ▶ Se va amplasa cablul prelungitor pe un teren uscat.
- Cablul prelungitor se încălzește în timpul lucrului. Dacă nu se poate disipa căldura, aceasta poate cauza un incendiu.
 - ▶ Dacă se folosește un tambur de cablu: Tamburul de cablu trebuie desfășurat complet.

4.8 Lucrul

▲ AVERTISMENT

- Utilizatorul poate ca în anumite situații să nu mai lucreze cu concentrare. Utilizatorul se poate împiedica, poate cădea sau se poate răni grav.
 - ▶ Se va lucra calm și cu precauție.
 - ▶ Dacă condițiile de lumină și de vizibilitate se înrăutățesc: Nu se mai lucrează cu ventilatorul de gazon.
 - ▶ Lucrați singur cu ventilatorul de gazon.
 - ▶ Fiți atent la obstacole.
 - ▶ Nu răsturnați ventilatorul de gazon.
 - ▶ Lucrați fiind în contact cu solul și păstrați-vă echilibrul.
 - ▶ Dacă apar semne de oboseală: Faceți o pauză de odihnă.
 - ▶ Dacă executați lucrări de scarificare sau de pieptănare pe o suprafață înclinată: Scarificarea sau pieptănarea se execută doar transversal față de pantă.
 - ▶ Nu scarificați și nu pieptănați iarba pe pante abrupte.
- Valțul care se rotește poate tăia utilizatorul. Utilizatorul poate fi grav rănit.
 - ▶ Nu atingeți valțul în timp ce se rotește.



- Dacă valțul a fost blocat de un obiect: Opriți ventilatorul de gazon și scoateți cuplajul cablului prelungitor de la ștecherul de rețea al ventilatorului de gazon. Abia după aceea se poate debloca obiectul.
- Dacă ventilatorul de gazon se modifică în timpul lucrului sau se comportă neobișnuit, venti-

latorul de gazon se poate afla într-o stare care nu prezintă siguranță. Persoanele pot fi rănite grav și se pot produce daune materiale.

- ▶ Opriți lucrul, opriți ventilatorul de gazon și scoateți cuplajul cablului prelungitor de la ștecherul de rețea al ventilatorului de gazon și luați legătura cu un distribuitor STIHL.
- În timpul lucrului pot apărea vibrații din cauza ventilatorului de gazon.
 - ▶ Purtați mănuși.
 - ▶ Faceți pauze de odihnă.
 - ▶ Dacă apar simptome ale unei tulburări cardiovasculare: Consultați medicul.
- Dacă în timpul lucrului valțul dă de un obiect străin, acesta sau părți ale acestuia pot fi deteriorate și pot fi aruncate cu viteză mare în sus. Pot fi rănite persoane și se pot produce daune materiale.
 - ▶ Eliminați obiectele străine din zona de lucru.
 - ▶ Marcați șiocoliți obstacolele (de ex. rădăcinile și trunchiurile de copac).
- După ce maneta de cuplare pentru regimul de tundere este eliberată, valțul se rotește în continuare pentru scurt timp. Persoanele se pot răni grav.
 - ▶ Așteptați până când nu se mai rotește valțul.
- Dacă valțul care se rotește dă de un obiect dur, pot lua naștere scânteii. În medii ambiante ușor inflamabile, scânteile pot declanșa incendii. Există pericol de rănire gravă a persoanelor sau chiar deces și se pot produce daune materiale.
 - ▶ Nu lucrați în atmosfere ambiante ușor inflamabile.

▲ PERICOL

- Dacă se lucrează în zone care sunt traversate de cabluri sub tensiune, valțul poate atinge cablurile sub tensiune și le poate deteriora. Utilizatorul poate fi rănit grav sau chiar omorât.



- ▶ Nu lucrați în zone traversate de cabluri sub tensiune.
- ▶ Se va amplasa cablul prelungitor la vedere și întotdeauna în urma ventilatorului de gazon.
- Dacă se lucrează pe furtună, utilizatorul poate fi lovit de fulger. Utilizatorul poate fi rănit grav sau chiar omorât.
 - ▶ Dacă este furtună: Nu lucrați.

4.9 Transportul

▲ AVERTISMENT

- În timpul transportului ventilatorului de gazon se poate răsturna sau se poate mișca. Pot fi rănite persoane și se pot produce daune materiale.
 - ▶ Opriiți ventilatorul de gazon și scoateți cuplajul cablului prelungitor de la ștecherul de rețea al ventilatorului de gazon.
 - ▶ Așteptați până când nu se mai rotește valțul.
 - ▶ Se poziționează ventilatorul de gazon pe o suprafață plană.
 - ▶ Se reglează poziția de transport.
 - ▶ Ridicați ventilatorul de gazon la trecerea peste obstacole (de ex. trepte, borduri).
 - ▶ Asigurați ventilatorul de gazon cu chingi de prindere, curele sau o plasă, astfel încât acesta să nu se răstoarne și să nu se poată mișca.

4.10 Depozitarea

▲ AVERTISMENT

- Copiii nu pot recunoaște și nici evalua pericolul pe care le prezintă un ventilator de gazon. Copiii se pot răni grav.
 - ▶ Trebuie scos ștecherul de alimentare al cablului prelungitor din priză.
 - ▶ Trebuie scos cuplajul cablului prelungitor din ștecherul de alimentare al ventilatorului de gazon.
 - ▶ Se va păstra ventilatorul de gazon în locuri inaccesibile copiilor.
- Contactele electrice ale ventilatorului de gazon și componentele metalice se pot coroda de la umezeală. Ventilatorul de gazon poate fi deteriorat.
 - ▶ Trebuie scos ștecherul de alimentare al cablului prelungitor din priză.
 - ▶ Trebuie scos cuplajul cablului prelungitor din ștecherul de alimentare al ventilatorului de gazon.
 - ▶ Se va păstra ventilatorul de gazon la loc uscat și curat.

4.11 Curățarea, întreținerea și repararea

▲ AVERTISMENT

- Dacă în timpul curățării, al întreținerii și reparării ștecherul de rețea este introdus într-o priză, este posibilă pornirea neintenționată a

ventilatorului de gazon. Persoanele pot fi rănite grav și pot să apară daune materiale.













- ▶ Trebuie scos ștecherul de alimentare al cablului prelungitor din priză.
 - ▶ Trebuie scos cuplajul cablului prelungitor din ștecherul de alimentare al ventilatorului de gazon.
 - ▶ Așteptați până când nu se mai rotește valțul.
- Detergenții puternici, curățarea cu un jet de apă sub presiune sau obiectele ascuțite pot deteriora ventilatorul de gazon sau valțurile. Dacă ventilatorul de gazon sau valțurile nu pot fi curățate corespunzător, unele componente ar putea să nu mai funcționeze corect iar dispozitivele de siguranță să nu mai fie eficiente. Persoanele pot fi rănite grav.
 - ▶ Curățați ventilatorul de gazon și valțul cum este descris în prezentele instrucțiuni de utilizare.
- Dacă ventilatorul de gazon sau valțurile nu pot fi întreținute sau curățate corespunzător, unele componente ar putea să nu mai funcționeze corect iar dispozitivele de siguranță să nu mai fie eficiente. Persoanele pot fi rănite grav sau ucise.
 - ▶ Utilizatorul nu-și poate întreține sau repara singur ventilatorul de gazon.
 - ▶ Dacă trebuie întreținute sau reparate ventilatorul de gazon: apelați la un distribuitor autorizat STIHL.
 - ▶ Valțurile trebuie întreținute așa cum este descris în prezentele instrucțiuni de utilizare.
- În timpul curățării, al întreținerii sau al reparațiilor valțurilor, cuțitele și brăzdarele arcuite se pot mișca. Utilizatorul se poate tăia și se poate accidenta grav în muchiile ascuțite.
 - ▶ Purtați mănuși de lucru din material rezistent.

5 Pregătirea pentru funcționare a ventilatorului de gazon

5.1 Pregătirea pentru funcționare a ventilatorului de gazon

De fiecare dată înainte de începerea lucrului trebuie efectuate următoarele operații:

- ▶ Asigurați-vă că următoarele componente se află în stare sigură de funcționare.
 - Ventilator de gazon,  4.6.1.
 - Valțuri,  4.6.2.
- ▶ Asamblarea ghidonului.
- ▶ Curățarea ventilatorului de gazon,  15.1.
- ▶ Verificarea valțurilor,  10.2.
- ▶ Asigurați-vă că în locașul de transport nu se află niciun valț.  6.2.
- ▶ Rabaterea în sus și strângerea ghidonului,  7.1.
- ▶ Conectați ștecherul de rețea al ventilatorului de gazon cu un cablu prelungitor și introduceți ștecherul cablului prelungitor într-o priză bine accesibilă.
- ▶ Dacă materialul desprins din gazon trebuie adunat în coșul de colectare: Prinderea coșului de colectare,  6.3.2.
- ▶ Dacă materialul desprins din gazon trebuie aruncat în spate: Scoaterea coșului de colectare,  6.3.3.
- ▶ Reglarea adâncimii de lucru,  11.2.
- ▶ Verificați elementele de comandă,  10.1.
- ▶ Dacă operațiile nu au putut fi efectuate: Nu utilizați ventilatorul de gazon și luați legătura cu un distribuitor autorizat STIHL.

6 Asamblarea ventilatorului de gazon

6.1 Montarea ghidonului

- ▶ Opriți ventilatorul de gazon și scoateți cuplajul cablului prelungitor de la ștecherul de rețea al ventilatorului de gazon.
- ▶ Se poziționează ventilatorul de gazon pe o suprafață plană.

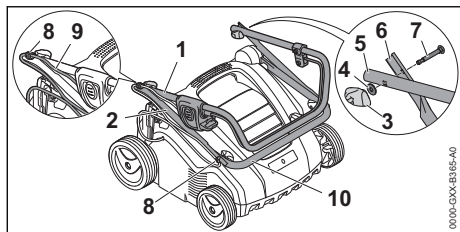

- ▶ Se împinge suportul (8) pe șuruburile (7).
- ▶ Se potrivesc partea superioară (1) a ghidonului cu partea mijlocie (2) a ghidonului, astfel încât să se alinieze găurile.
- ▶ Se introduc și se aliniază șuruburile (7) în așa fel, încât pe ambele părți capetele șuruburilor să stea strâns pe partea mijlocie (2) a ghidonului.
- ▶ Se introduce șaiba (4) pe șurubul (7).

- ▶ Se înșurubează piulița de siguranță (3).
- ▶ Se potrivesc partea inferioară (10) a ghidonului cu partea mijlocie (2) a ghidonului, astfel încât să se alinieze găurile.
- ▶ Se introduc și se aliniază șuruburile (7) în așa fel, încât pe ambele părți capetele șuruburilor să stea strâns pe partea mijlocie (2) a ghidonului.
- ▶ Se introduce șaiba (4) pe șurubul (7).
- ▶ Se înșurubează piulița de siguranță (3).
- ▶ Se apasă cablul (9) în suporturile (8).

Ghidonul nu trebuie să fie demontat din nou.

6.2 Scoaterea valțului de pieptănare din locașul de transport înaintea primei puneri în funcțiune

- ▶ Opriți ventilatorul de gazon și scoateți cuplajul cablului prelungitor de la ștecherul de rețea al ventilatorului de gazon.
- ▶ Se poziționează ventilatorul de gazon pe o suprafață plană.

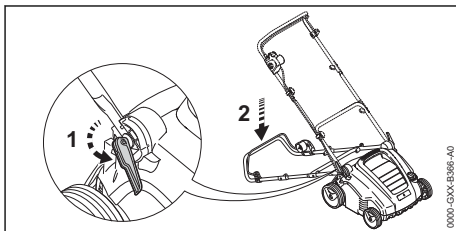

- ▶ Se deschide sistemul de strângere rapidă (1) și se plasează ghidonul spre spate.
- ▶ Se ține ventilatorul de gazon de mânerul de transport inferior și se ridică în picioare spre spate.

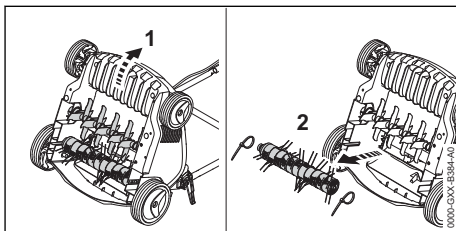

- ▶ Se îndepărtează colierul de cablu.
- ▶ Se scoate valțul de pieptănare din locașul de transport și se depozitează în siguranță.

6.3 Asamblarea, fixarea și agățarea coșului de colectare

6.3.1 Asamblarea coșului de colectare

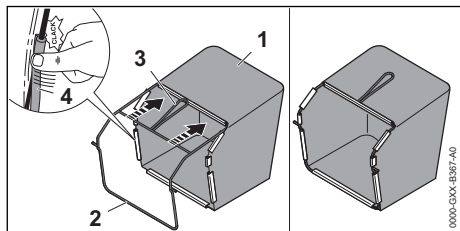

- ▶ Se trage țesătura (1) în așa fel peste cadru (2), încât placa de bază de jos și mânerul (3) să se afle pe partea exterioră a țesăturii.
- ▶ Se apasă profilele din plastic (4) pe cadru. Profilele din plastic se închidetează cu un clic.

6.3.2 Prinderea coșului de colectare

- ▶ Opriți ventilatorul de gazon și scoateți cuplajul cablului prelungitor de la ștecherul de rețea al ventilatorului de gazon.

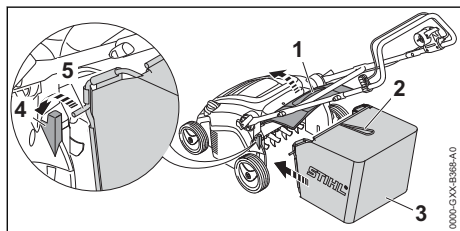

- ▶ Se deschide și se menține deschisă clapeta de evacuare (1).
- ▶ Se apucă de mâner (2) coșul de colectare (3) și se agată axul (5) în degajarea (4).
- ▶ Se deschide clapeta (1) de evacuare a ierbi și așează pe coșul de colectare (3).

6.3.3 Scoaterea coșului de colectare

- ▶ Opriți ventilatorul de gazon și scoateți cuplajul cablului prelungitor de la ștecherul de rețea al ventilatorului de gazon.
- ▶ Se poziționează ventilatorul de gazon pe o suprafață plană.
- ▶ Se deschide și se menține deschisă clapeta de evacuare.
- ▶ Se scoate în sus prinzând de mâner coșul de colectare.
- ▶ Se închide clapeta de evacuare.

7 Reglarea ventilatorului de gazon pentru utilizator

7.1 Rabaterea în sus și strângerea ghidonului

- ▶ Opriți ventilatorul de gazon și scoateți cuplajul cablului prelungitor de la ștecherul de rețea al ventilatorului de gazon.
- ▶ Se poziționează ventilatorul de gazon pe o suprafață plană.

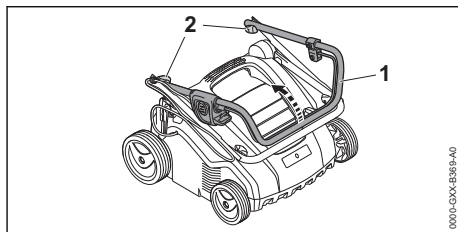

- ▶ Se rabate partea superioară a ghidonului (1).
- ▶ Se strâng piulițele fluture (2).

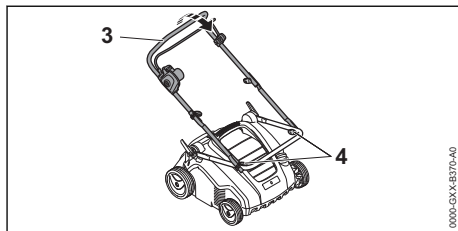

- ▶ Se rabate partea mijlocie a ghidonului (3).
- ▶ Se strâng piulițele fluture (4).

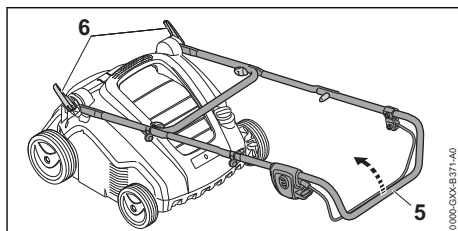

- ▶ Se deschide sistemul de strângere rapidă (6).
- ▶ Se rabate complet ghidonul (5).

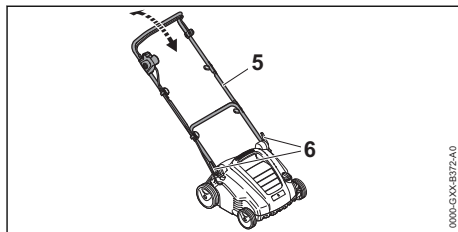

- ▶ Se aduce ghidonul (5) în poziția dorită și se fixează cu sistemul de strângere rapidă (6).

7.2 Strângerea ghidonului

- ▶ Oprii ventilatorul de gazon și scoateți cuplajul cablului prelungitor de la ștecherul de rețea al ventilatorului de gazon.
- ▶ Se poziționează ventilatorul de gazon pe o suprafață plană.
- ▶ Se deschid sistemele de strângere rapidă.
- ▶ Se rabate în față ghidonul.

8 Conectarea ventilatorului de gazon la rețeaua electrică de alimentare

8.1 Conectarea ventilatorului de gazon la rețeaua electrică de alimentare

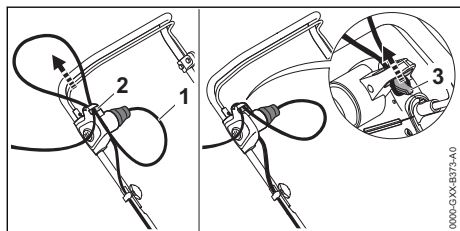

- ▶ Trebuie introdus cuplajul cablului prelungitor (1) în ștecherul de alimentare al ventilatorului de gazon.
- ▶ Se trage bucla cablului prin orificiul (2).
- ▶ Fixați bucla cablului de cârlig (3). Conexiunea cablului este asigurată împotriva tragerii.
- ▶ Se introduce ștecherul de rețea al cablului prelungitor de alimentare într-o priză corect instalată.

9 Cuplarea și decuplarea ventilatorului de gazon

9.1 Pornirea ventilatorului de gazon

- ▶ Asigurați-vă că ați amplasat cablul prelungitor la vedere și se află întotdeauna în urma ventilatorului de gazon.
- ▶ Se poziționează ventilatorul de gazon pe o suprafață plană.

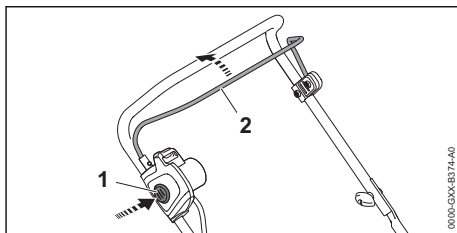

- ▶ Se apasă cu mâna dreaptă butonul de blocare (1) și se menține apăsat.
- ▶ Se trage cu mâna stângă complet maneta de cuplare (2) în sensul ghidonului și se prinde în așa fel, încât degetul mare să înconjoare ghidonul. Valțul se rotește.
- ▶ Se eliberează butonul de blocare (1).
- ▶ Se trage cu mâna dreaptă complet ghidonul și maneta de cuplare (2) și se prinde în așa fel, încât degetul mare să înconjoare ghidonul.

9.2 Oprirea ventilatorului de gazon

- ▶ Se eliberează maneta de cuplare.
- ▶ Așteptați până când nu se mai rotește valțul.
- ▶ Dacă valțul se rotește în continuare: Scoateți cuplajul cablului prelungitor de la ștecherul de rețea al ventilatorului de gazon și luați legătura cu un distribuitor STIHL. Ventilatorul de gazon este defect.

10 Verificarea ventilatorului de gazon

10.1 Verificarea elementelor de comandă

Butonul de blocare și maneta de cuplare

- ▶ Oprii ventilatorul de gazon și scoateți cuplajul cablului prelungitor de la ștecherul de rețea al ventilatorului de gazon.
- ▶ Apăsăți butonul de pornire și apoi eliberați-l.
- ▶ Trageți complet maneta de cuplare în sensul ghidonului și eliberați-o.
- ▶ Dacă butonul de blocare sau maneta de cuplare merg greu sau nu revin elastic în poziția inițială: Nu utilizați ventilatorul de gazon și luați legătura cu un distribuitor autorizat STIHL. Butonul de blocare sau maneta de cuplare sunt defecte.

Pornirea ventilatorului de gazon

- ▶ Ventilatorul de gazon se va conecta cu un cablu prelungitor la o priză.

- ▶ Se apasă cu mâna dreaptă butonul de blocare și se menține apăsat.
- ▶ Trageți cu mâna stângă complet maneta de cuplare în sensul ghidonului și prindeți-o în așa fel, încât degetul mare să înconjoare ghidonul.
Valțul se rotește.
- ▶ Dacă valțul nu se rotește: Opriți ventilatorul de gazon și scoateți cuplajul cablului prelungitor de la ștecherul de rețea al ventilatorului de gazon și luați legătura cu un distribuitor STIHL.
Ventilatorul de gazon este defect.
- ▶ Dați drumul la butonul de blocare și la maneta de cuplare.
Valțul nu se mai rotește după un scurt timp.
- ▶ Dacă valțul se rotește în continuare: Scoateți cuplajul cablului prelungitor de la ștecherul de rețea al ventilatorului de gazon și luați legătura cu un distribuitor STIHL.
Ventilatorul de gazon este defect.

10.2 Verificarea valțului

- ▶ Opriți ventilatorul de gazon și scoateți cuplajul cablului prelungitor de la ștecherul de rețea al ventilatorului de gazon.
- ▶ Se poziționează ventilatorul de gazon pe o suprafață plană.
- ▶ Ridicarea ventilatorului de gazon,  15.1.

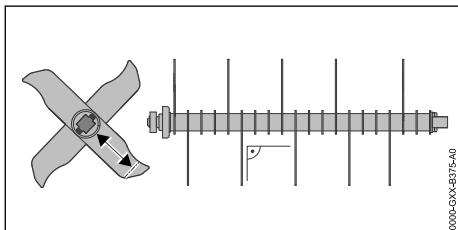

- ▶ Se măsoară lungimea cuțitelor.
Lungimea minimă a cuțitelor este marcată.
- ▶ Dacă lungimea a scăzut sub lungimea minimă impusă: Se înlocuiește valțul,  19.2.
- ▶ Dacă cuțitele sunt deformate: Se va lua legătura cu un distribuitor autorizat STIHL.
- ▶ Dacă există neclarități: Se va lua legătura cu un distribuitor autorizat STIHL.

11 Lucrul cu ventilatorul de gazon

11.1 Ținerea și conducerea ventilatorului de gazon

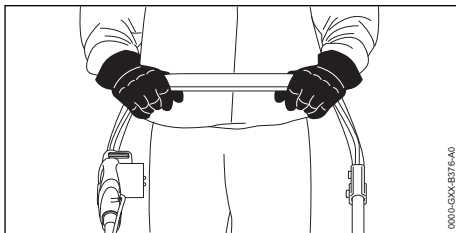

- ▶ Țineți bine ghidonul cu ambele mâini, astfel încât degetul mare să înconjoare ghidonul.

11.2 Reglarea adâncimii de lucru și a poziției de transport

Adâncimea de lucru poate fi reglată continuu.

Reglarea adâncimii de lucru

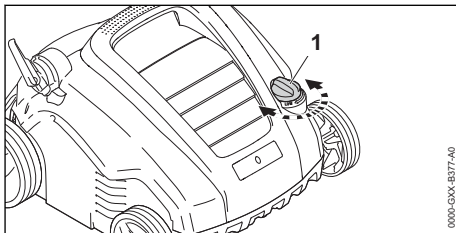

- ▶ Se aduce butonul rotativ (1) în poziția dorită.
Valțul coboară și se ridică.

Reglarea poziției de transport

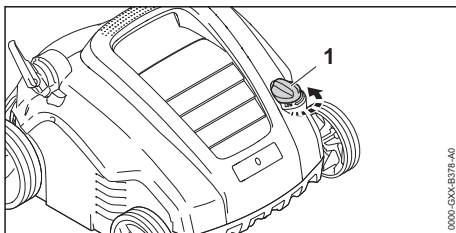

- ▶ Se rotește butonul rotativ (1) în sens antiorar până în poziția cea mai ridicată.
Valțul se ridică și nu mai atinge solul.

11.3 Pregătirea suprafeței de gazon:

Cu cât gazonul este tuns mai scurt, cu atât mai ușor se lucrează cu ventilatorul de gazon. Înălțimea ideală a ierbii este între 2 și 3 cm.

- ▶ Eliminați obiectele aflate în zona de lucru.
- ▶ Marcați obstacolele care nu pot fi evitate (de ex. rădăcinile și trunchiurile de copac).
- ▶ Dacă iarba este mai înaltă de 3 cm: Se tunde gazonul.

11.4 Scarificarea și pieptănarea



Scarificarea cu valțul de scarificare

La scarificarea este scarificată brazda de iarbă, astfel fiind îndepărtate din gazon buruienile, mușchiul, materialul tăiat învechit și iarba bolnavă.

- ▶ Se reglează adâncimea de lucru.
 - ▶ Înainte de începerea lucrului valțul se ridică în poziția cea mai de sus.
 - ▶ Valțul se coboară ușor, doar până scarifică solul. Adâncimea ideală de zgăriere este între 2 și 3 mm.
- Rădăcinile de iarbă nu se deteriorează.
- ▶ Asigurați-vă că ați amplasat cablul prelungitor la vedere și se află întotdeauna în urma ventilatorului de gazon.
- ▶ Se împinge ventilatorul de gazon cu viteză mică înainte, în mod controlat.
- ▶ Se va evita staționarea prelungită într-un singur loc.

Pieptănarea cu valțul de pieptănare

La pieptănarea iarbă bolnavă și mușchiul în exces, care a fost slăbit anterior prin operația de scarificare, sunt extrase prin pieptănare din gazon.

Totodată se intervine asupra tasării solului și astfel se acționează contrar deficitului de oxigen rezultat.

- ▶ Se reglează adâncimea de lucru.
 - ▶ Înainte de începerea lucrului valțul se ridică în poziția cea mai de sus.
 - ▶ Valțul se coboară ușor, doar până brăzda-rele arcuite ating solul.
- ▶ Asigurați-vă că ați amplasat cablul prelungitor la vedere și se află întotdeauna în urma ventilatorului de gazon.

- ▶ Se împinge ventilatorul de gazon cu viteză mică înainte, în mod controlat.
- ▶ Se va evita staționarea prelungită într-un singur loc.

11.5 Golirea coșului de colectare

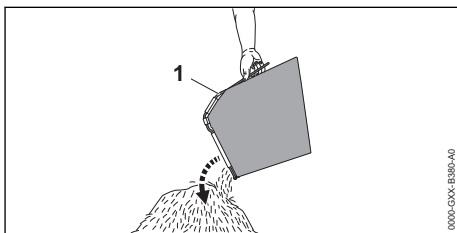

- ▶ Se scoate în sus prinzând de mâner coșul de colectare (1).
- ▶ Se golește coșul de colectare (1).

12 După lucru

12.1 După încheierea lucrului

- ▶ Opriți ventilatorul de gazon și scoateți cuplajul cablului prelungitor de la ștecherul de rețea al ventilatorului de gazon.
- ▶ Se poziționează ventilatorul de gazon pe o suprafață plană.
- ▶ Dacă ventilatorul de gazon este ud: Se lasă să se usuce ventilatorul de gazon.
- ▶ Se curăță ventilatorul de gazon.

Îngrijirea suprafeței cosite după scarificare

- ▶ Se va curăța bine gazonul de materialul de scarificare.
- ▶ Se va îngriși solul gazonului și se vor semăna din nou eventualele goluri.
- ▶ Se va uda foarte bine gazonul.

Îngrijirea suprafeței cosite după pieptănare

- ▶ Se va curăța bine gazonul de resturile rămase de la pieptănare.
- ▶ Se va uda foarte bine gazonul.

13 Transportarea

13.1 Transportul ventilatorului de gazon

- ▶ Opriți ventilatorul de gazon și scoateți cuplajul cablului prelungitor de la ștecherul de rețea al ventilatorului de gazon.
- ▶ Se poziționează ventilatorul de gazon pe o suprafață plană.
- ▶ Se scoate coșul de colectare.
- ▶ Se reglează poziția de transport.
- ▶ Se împinge ventilatorul de gazon cu viteză mică înainte, în mod controlat.

Se transportă ventilatorul de gazon în doi, cu ghidonul rabătut.

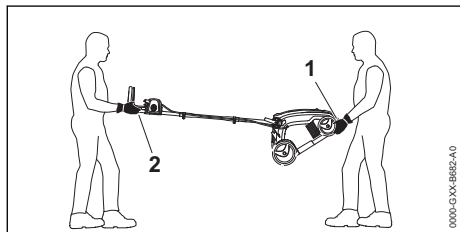

- ▶ Ventilatorul de gazon trebuie apucat de o persoană cu ambele mâini de mânerul inferior de purtare (1) și de către o altă persoană cu ambele mâini de ghidon (2).
- ▶ Se ridică și se poartă pe sus în doi ventilatorul de gazon.
- ▶ Se recomandă purtarea unor mănuși de lucru din material rezistent.

Se transportă ventilatorul de gazon în doi, cu ghidonul strâns.

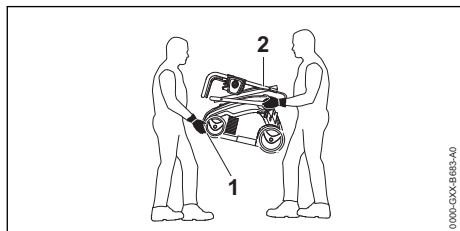

- ▶ Se strânge ghidonul.
- ▶ Ventilatorul de gazon trebuie apucat de o persoană cu ambele mâini de mânerul inferior de purtare (1) și de către o altă persoană cu ambele mâini de locașurile de la părțile inferioare ale ghidonului (2).
- ▶ Se ridică și se poartă pe sus în doi ventilatorul de gazon.
- ▶ Se recomandă purtarea unor mănuși de lucru din material rezistent.

Transportul ventilatorului de gazon către o singură persoană

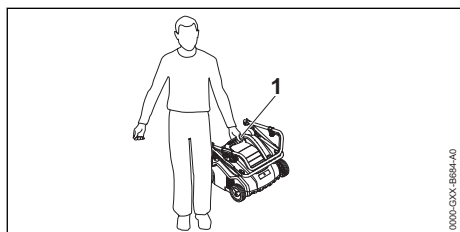

- ▶ Se strânge ghidonul.

- ▶ Se ține ventilatorul de gazon de mânerul superior (1) de purtare.
- ▶ Se ridică și se poartă pe sus ventilatorul de gazon.

Transportul ventilatorului de gazon într-un auto-vehicul

- ▶ Ventilatorul de gazon trebuie asigurat în așa fel, încât ventilatorul de gazon să nu se răstoarne și să nu se poată mișca.

14 Stocarea

14.1 Păstrarea ventilatorului de gazon

- ▶ Opriți ventilatorul de gazon și scoateți cuplajul cablului prelungitor de la ștecherul de rețea al ventilatorului de gazon.
- ▶ Se poziționează ventilatorul de gazon pe o suprafață plană.
- ▶ Se reglează poziția de transport.
- ▶ Ventilatorul de gazon trebuie păstrat în așa fel, încât să fie îndeplinite următoarele condiții:
 - Ventilatorul de gazon nu se află în locuri accesibile copiilor.
 - Ventilatorul de gazon este curat și uscat.

15 Curățare

15.1 Ridicarea ventilatorului de gazon

- ▶ Opriți ventilatorul de gazon și scoateți cuplajul cablului prelungitor de la ștecherul de rețea al ventilatorului de gazon.
- ▶ Se poziționează ventilatorul de gazon pe o suprafață plană.
- ▶ Se reglează poziția de transport.
- ▶ Se scoate coșul de colectare.

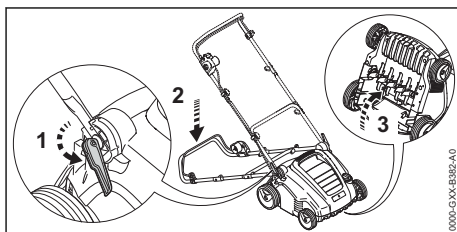

- ▶ Se coboară ghidonul în poziția cea mai de jos, 7.1.
- ▶ Se apasă cu mâna stângă și menține apăsat ghidonul.
- ▶ Cu mâna dreaptă se ține ventilatorul de gazon de mânerul inferior de transport și se ridică în picioare spre spate.

15.2 Curățarea ventilatorului de gazon

- ▶ Opriți ventilatorul de gazon și scoateți cuplajul cablului prelungitor de la ștecherul de rețea al ventilatorului de gazon.
- ▶ Se poziționează ventilatorul de gazon pe o suprafață plană.
- ▶ Se curăță ventilatorul de gazon cu o lavetă umedă.
- ▶ Canalul de evacuare se curăță cu o perie moale sau o lavetă umedă.
- ▶ Se curăță contactele electrice ale ventilatorului de gazon cu o pensulă sau cu o perie moale.
- ▶ Curățați fantele de ventilație cu o pensulă.
- ▶ Se ridică în picioare ventilatorul de gazon.
- ▶ Curățați zona din jurul valțului și valțul cu o perie moale sau cu o lavetă umedă.

16 Întreținere

16.1 Intervale de întreținere

Intervalele de întreținere depind de condițiile de mediu și de condițiile de lucru. STIHL recomandă următoarele intervale de întreținere:

După fiecare a cincea schimbare de valț.

- ▶ Se solicită înlocuirea șuruburilor de fixare a valțului de către un distribuitor autorizat STIHL.

Anual

- ▶ Se solicită întreținerea ventilatorului de gazon de către un distribuitor autorizat STIHL.

16.2 Demontarea și montarea cilindrului

16.2.1 Demontarea valțului

- ▶ Opriți ventilatorul de gazon și scoateți cuplajul cablului prelungitor de la ștecherul de rețea al ventilatorului de gazon.
- ▶ Se ridică în picioare ventilatorul de gazon.

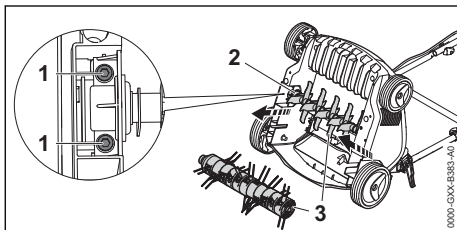

- ▶ Se deșurubează și se scot șuruburile (1).
- ▶ Se scoate valțul (3) montat și se scoate împreună cu suportul (2).

16.2.2 Montarea valțului

- ▶ Opriți ventilatorul de gazon și scoateți cuplajul cablului prelungitor de la ștecherul de rețea al ventilatorului de gazon.
- ▶ Se ridică în picioare ventilatorul de gazon.

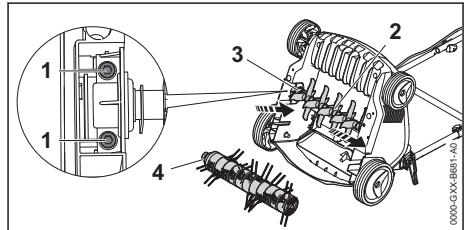

- ▶ Se introduce valțul de scarificare (2) sau valțul de pieptănare (4) împreună cu suportul (3) în locaș.
- ▶ Se înșurubează și se strâng șuruburile (1).

17 Reparare





17.1 Repararea ventilatorului de gazon

Utilizatorul nu-și poate repara singur ventilatorul de gazon și valțurile.

- ▶ Dacă ventilatorul de gazon sau valțurile sunt deteriorate: Nu utilizați ventilator de gazon sau valțul și luați legătura cu un distribuitor autorizat STIHL.
- ▶ Dacă plăcuțele cu instrucțiuni sunt ilizibile sau deteriorate: Se solicită înlocuirea plăcuțelor cu instrucțiuni de către un distribuitor autorizat STIHL.

18 Depanare

18.1 Remedierea defecțiunilor ventilatorului de gazon

Defecțiune	Cauză	Remediu
Ventilatorul de gazon nu funcționează după pornire.	Ștecherul sau cuplajul cablului prelungitor nu sunt introduse.	▶ Introduceți ștecherul și cuplajul cablului prelungitor.
	Înterupătorul de protecție (siguranța) sau releul de protecție FI a declanșat. Circuitul este suprasolicitat electric sau este defect.	▶ Cercetați și înlăturați cauza declanșării. Cuplați înterupătorul de protecție (siguranța) sau releul de protecție FI. ▶ Deconectați alți consumatori, conectați în același circuit electric.
	Priza este insuficient protejată.	▶ Se introduce ștecherul de rețea al cablului prelungitor de alimentare într-o priză corect protejată,  19.1.
	Cablul prelungitor are o secțiune insuficientă.	▶ Trebuie folosit un cablu prelungitor cu secțiunea a conductorilor suficient de mare,  19.3.
	Cablul prelungitor de alimentare este prea lung.	▶ Trebuie folosit un cablu prelungitor cu lungimea corectă,  19.3.
Ventilatorul de gazon se oprește în timpul lucrului.	Motorul este supraîncălzit.	▶ Se curăță ventilatorul de gazon. ▶ Se lasă ventilatorul de gazon să se răcească.
	Ștecherul sau cuplajul cablului prelungitor nu mai sunt introduse.	▶ Introduceți ștecherul sau cuplajul cablului prelungitor.
	Înterupătorul de protecție (siguranța) sau releul de protecție FI a declanșat. Circuitul este suprasolicitat electric sau este defect.	▶ Cercetați și înlăturați cauza declanșării. Cuplați înterupătorul de protecție (siguranța) sau releul de protecție FI. ▶ Deconectați alți consumatori, conectați în același circuit electric.
	Priza este insuficient protejată.	▶ Se introduce ștecherul de rețea al cablului prelungitor de alimentare într-o priză corect protejată,  19.1.
	Protecția la suprasarcină a declanșat.	▶ Se curăță ventilatorul de gazon. ▶ Se reduce adâncimea de lucru. ▶ Se resetează protecția la suprasarcină.
	Valțul este blocat.	▶ Se reduce adâncimea de lucru. ▶ Se curăță ventilatorul de gazon.

19 Date tehnice

19.1 Ventilatorul de gazon STIHL RLE 240.0

- Tensiune de rețea: A se vedea eticheta cu caracteristici
- Frecvență: A se vedea eticheta cu caracteristici
- Putere consumată: 1500 W
- Greutate: 16 kg
- Capacitatea maximă a coșului de colectare: 50 l
- Lățime de lucru: 34 cm
- Turația: 4100 rot/min

- Adâncime de lucru: continuă, domeniu de reglaj 15 mm
- Clasă de protecție electrică: II
- Tipul de protecție electrică: IPX4 (Protecție contra prafului însă neetanș la praf; protecție contra stropirii cu apă din orice unghi posibil)

19.2 Valțuri

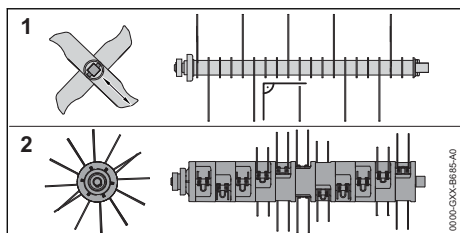

Valț de scarificare

– 20 cuțite fixe

Valț de pieptănare

– 11 x 2 brăzdare arcuite mobile

19.3 Cabluri prelungitoare

Când se folosește un cablu prelungitor, acesta trebuie să aibă un conductor de protecție și firele sale trebuie să aibă minim următoarele secțiuni transversale, în funcție de tensiune și de lungimea cablului:

Dacă tensiunea nominală de pe plăcuța de identificare este între 220 V și 240 V:

- Lungimea cablului până la 20 m: AWG 15 / 1,5 mm²
- Lungimea cablului 20 m până la 50 m: AWG 13 / 2,5 mm²

Dacă tensiunea nominală de pe plăcuța de identificare este între 100 V și 127 V:

- Lungimea cablului până la 10 m: AWG 14 / 2,0 mm²
- Lungimea cablului 10 m până la 30 m: AWG 12 / 3,5 mm²

19.4 Niveluri de zgomot și niveluri de vibrație

Valoarea K pentru nivelul de presiune acustică este de 3 dB(A). Valoarea K pentru nivelul de putere acustică este de 4,7 dB(A). Valoarea K pentru nivelul de vibrații este de 2,08 m/s².

- Nivel de presiune acustică L_{pA} măsurat conform normei EN 50636-2-92: 79 dB(A)
- Nivel de putere acustică L_{WA,d} măsurat conform normei 2000/14/EC: 95 dB(A)
- Nivelul de vibrații a_{hw} măsurat conform normei EN 20643, EN 50636-2-92, ghidon: 5,2 m/s²

Valorile indicate ale nivelului de vibrații au fost măsurate conform unui procedeu de încercare și pot fi comparate cu cele ale aparatelor electrice. Valorile nivelului de vibrații care pot apărea efectiv pot avea abateri față de valorile indicate, în

funcție de modul de utilizare. Valorile indicate ale nivelului de vibrații pot fi folosite pentru o primă evaluare a expunerii la vibrații. Expunerea efectivă la vibrații trebuie estimată. Pentru aceasta trebuie avute în vedere și perioadele de timp în care aparatul electric este oprit, li de cele în care aparatul este într-adevăr pornit, dar nu lucrează în sarcină.

Informațiile privind respectarea cerințelor din Directiva 2002/44/EC pentru angajatori cu privire la vibrații sunt indicate la adresa www.stihl.com/vib.

19.5 REACH

REACH este Regulamentul european referitor la înregistrarea, evaluarea și autorizarea substanțelor chimice.

Informații referitoare la conformarea Regulamentului REACH sunt date la www.stihl.com/reach.

20 Piese de schimb și accesorii

20.1 Piese de schimb și accesorii

STIHL Aceste simboluri identifică piesele de schimb originale STIHL și accesorii originale STIHL.

STIHL recomandă folosirea pieselor de schimb originale STIHL și a accesoriilor originale STIHL.

Piesele de schimb și accesoriiile altor producători nu pot fi evaluate de STIHL referitor la fiabilitate, siguranță și potrivire în pofida monitorizării continue a pieței, iar STIHL nu poate recomanda utilizarea acestora.

Piesele de schimb și accesoriiile originale STIHL se pot procura de la un distribuitor STIHL.

21 Eliminare

21.1 Evacuarea la deșeuri a ventilatorului de gazon

Informații referitoare la evacuarea la deșeuri se pot obține de la un distribuitor autorizat STIHL.

- ▶ Evacuarea la deșeuri a ventilatorului de gazon, a valțurilor, a accesoriiilor și a ambalajului trebuie efectuate în mod ecologic și conform reglementărilor.

22 Declarație de conformitate EU

22.1 Ventilatorul de gazon STIHL RLE 240.0

STIHL Tirol GmbH
Hans Peter Stihl-Straße 5
6336 Langkampfen

Austria

declară pe propria răspundere că

- Tipul constructiv: Ventilatoare de gazon
- Putere consumată: 1500 W
- Marca de fabricație: STIHL
- Tip: RLE 240.0
- Identificare serie: 6291

corespunde dispozițiilor relevante ale Directivelor 2000/14/EU, 2006/42/EC, 2011/65/UE und 2014/30/UE și a fost dezvoltată și fabricată în conformitate cu versiunile următoarelor standarde valabile la data producției: EN 60335-1, EN 50636-2-92, EN 55014-1, EN 55014-2, EN 61000-3-2 și EN 61000-3-3.

Pentru determinarea nivelului de putere acustică măsurat și maxim, s-a procedat conform Directivei 2000/14/EC, anexa V.

- Nivel de putere acustică măsurat: 90,1 dB(A)
- Nivel de putere acustică garantat: 95 dB(A)

Documentele tehnice sunt păstrate la STIHL Tirol GmbH.

Anul de fabricație și numărul de serie (Nr. serie) sunt indicate pe ventilatorul de gazon.

Langkampfen, 02.10.2020

STIHL Tirol GmbH

reprezentat de



Matthias Fleischer, Director al departamentului Cercetare și Dezvoltare

reprezentat de



Sven Zimmermann, Director al departamentului Calitate

23 Instrucțiuni tehnice de siguranță pentru ventilatorul de gazon

23.1 Introducere

Acest capitol redă instrucțiunile de siguranță generale formulate în prealabil în cadrul normei EN 50636-2-92, anexa BB, pentru ventilatoare de gazon electrice.



AVERTISMENT

- **Citiți toate instrucțiunile de siguranță, indicațiile, figurile și datele tehnice, cu care e prevăzută ventilatorul de gazon.** Nerespectarea următoarelor instrucțiuni pot cauza electrocutări, incendii și/sau accidentări grave. **Păstrați toate instrucțiunile de siguranță pentru consultare ulterioară .**

23.2 Instruire

- a) Citiți cu atenție instrucțiunile și familiarizați-vă cu elementele de reglaj și cu utilizarea mașinii conform destinației.
- b) Nu permiteți niciodată folosirea mașinii de către copii sau de alte persoane, care nu cunosc aceste instrucțiuni de utilizare. Reglementările locale valabile pot limita vârsta minimă a utilizatorului.
- c) Aveți în vedere, că cel care este responsabil în cazul accidentării sau periclității altor persoane sau al deteriorării bunurilor acestora, este însuși utilizatorul mașinii.

23.3 Pregătirea

- a) La utilizarea mașinii se vor purta întotdeauna antifoane, ochelari de protecție, cât timp mașina este în funcțiune.
- b) Înainte de utilizare, cablul de alimentare și cablul prelungitor vor fi verificate în privința unor indicii de deteriorare sau îmbătrânire. Dacă cablul suferă deteriorări în timpul utilizării, aceasta trebuie deconectată imediat de la rețeaua de alimentare. **NU ATINGEȚI CONDUCTORUL, ÎNAINTE DE DECONECTAREA DE LA REȚEA.** Nu utilizați mașina, dacă cablul de alimentare este deteriorat sau uzat.
- c) La utilizarea mașinii se va purta întotdeauna încălțăminte rezistentă și pantaloni lungi. Nu lucrați cu mașina descălțat sau încălțat cu sandale ușoare. Evitați purtarea unei îmbrăcăminte largi sau a unei îmbrăcăminte cu șnururi sau curele care atârnă sau cravate.

- d) Verificați cu atenție și regularitate terenul pe care se va utiliza mașina și îndepărtați toate obiectele care ar putea fi antrenate și aruncate în sus de mașină.
- e) Utilizați mașina doar în poziția recomandată și doar pe o suprafață stabilă și plană.
- f) Nu se va utiliza mașina pe suprafețe pavate sau acoperite cu pietriș, deoarece materialul aruncat în afară poate provoca răniri.
- g) Verificați mereu înainte de pornirea mașinii, dacă toate șuruburile, piulițele, bolțurile și alte elemente de fixare sunt bine asigurate, și dacă instalațiile și grilajele de protecție sunt la locul lor. Etichetele autocolante uzate sau deteriorate, cu instrucțiuni trebuie înlocuite.
- h) Nu utilizați niciodată mașina dacă în apropiere se află persoane, în special copii, sau animale.

23.4 Funcționarea

- a) Lucrați numai la lumina zilei sau la o lumină artificială suficient de intensă.
- b) Evitați utilizarea mașinii cu iarba umedă.
- c) Asigurați-vă că aveți mereu o stabilitate bună, în special pe pante.
- d) Mergeți la pas, nu alergați.
- e) Utilizați mașina transversal pe pantă, niciodată la deal sau la vale.
- f) Pe pante, fiți deosebit de prudenți la modificarea direcției de deplasare.
- g) Nu scarificați și nu aerisiți iarba pe pante prea abrupte.
- h) Fiți deosebit de prudenți când întoarceți mașina sau când o trageți spre dumneavoastră.
- i) Opriti sculele tăietoare când mașina de tuns iarba trebuie răsturnată în vederea transportului peste alte suprafețe decât cele cu iarbă și când mașina trebuie deplasată la și de la suprafața de cosit.
- j) Nu folosiți niciodată mașina cu dispozitivele de protecție sau cu grilajele de protecție deteriorate, sau fără dispozitive de protecție montate, de ex. fără tablele deflectoare și/sau fără sistemele de colectare.
- k) Porniți motorul cu atenție, conform instrucțiunilor de utilizare și mențineți mereu o distanță suficientă a picioarelor față de sculele tăietoare.
- l) Țineți cablul de alimentare și cablul prelungitor la distanță de brăzdare.

- m) La pornirea sau cuplarea motorului, mașina de tuns iarba nu trebuie răsturnată, cu excepția cazului în care mașina de tuns iarba trebuie ridicată pentru operație. În acest caz răsturnați-o numai atât cât este neapărat nevoie, și ridicați-o numai de pe partea utilizatorului. Asigurați-vă mereu, că ambele mâini sunt în poziție de lucru, înainte ca mașina se întoarce pe sol.
 - n) Nu transportați niciodată mașina cu sistemul de acționare pornit.
 - o) Nu vă plasați niciodată mâinile sau picioarele lângă sau sub piesele rotative. Stați întotdeauna la distanță față de orificiul de evacuare.
 - p) Opriti motorul și scoateți ștecherul din priză. Opriti motorul, scoateți cheia de pornire și asigurați-vă că toate piesele aflate încă în mișcare s-au oprit complet:
 - de fiecare dată când părăsiți mașina;
 - înainte de îndepărtarea blocajelor și desfundarea canalului de evacuare;
 - înainte de a verifica mașina, de a o curăța sau de a efectua alte lucrări asupra acesteia;
 - după contactul cu un corp străin. Verificați dacă n-au intervenit deteriorări la mașină și, înainte de a reporni și a lucra cu mașina, efectuați remediile necesare.
- Dacă mașina începe să vibreze neobișnuit de puternic, este necesară o verificare imediată.
- căutați dacă sunt deteriorări;
 - efectuați reparațiile necesare la piesele deteriorate;
 - Verificați dacă există piese desprinse și fixați-le.

23.5 Reparațiile și depozitarea

- a) Aveți grijă ca toate piulițele, bolțurile și șuruburile să fie bine strânse și mașina să se afle într-o stare sigură de funcționare.
- b) Verificați regulat uzura și capacitatea de funcționare a sistemului de colectare a ierbii.
- c) Din motive de siguranță, înlocuiți piesele uzate sau deteriorate.
- d) Aveți în vedere că la mașinile cu mai multe cuțite, mișcarea unui cuțit atrage rotirea și a celorlaltor cuțite.
- e) Aveți grijă la reglarea mașinii, să nu ajungă degetele în zona de acțiune a cuțitelor în mișcare sau să se apuce degetele în anumite părți ale mașinii.

- f) Înaintea depozitării pe timp mai îndelungat, lăsați mașina să se răcească.
- g) La lucrările de întreținere a cuțitelor aveți grijă că, chiar și atunci când sistemul de antrenare este deconectat, cuțitele se mai pot încă roti.
- h) Din motive de siguranță, înlocuiți piesele uzate sau deteriorate. Utilizați exclusiv accesorii și piese de schimb originale.
- i) Dacă mașina este oprită în vederea întreținerii, inspecției sau a depozitării, sau pentru înlocuirea unui accesoriu, acționarea trebuie oprit sistemul de acționare, trebuie întreruptă alimentarea de la rețea și trebuie să vă asigurați ca toate piesele aflate în mișcare să se fi oprit complet. Înaintea efectuării de inspecții, reglaje etc., lăsați mașina să se răcească. Manevrați mașina cu grijă și mențineți-o curată.
- j) Păstrați mașina în locuri inaccesibile copiilor.

23.6 Recomandare

Mașina ar trebui să fie utilizată fiind alimentată printr-un releu diferențial de protecție (RCD), cu un curent de declanșare care să nu depășească 30 mA.

Sadržaj

1	Predgovor.....	235
2	Informacije uz ovo uputstvo za upotrebu	235
3	Pregled.....	236
4	Sigurnosne napomene.....	236
5	Priprema prozračivača travnjaka za rad.	241
6	Sastavljanje prozračivača travnjaka.....	241
7	Podešavanje prozračivača travnjaka za korisnika.....	242
8	Priklučivanje prozračivača travnjaka na električnu mrežu.....	243
9	Uključivanje i isključivanje prozračivača travnjaka.....	243
10	Provera prozračivača travnjaka.....	244
11	Rad sa prozračivačem travnjaka.....	244
12	Posle rada.....	245
13	Transportovanje.....	246
14	Čuvanje.....	246
15	Čišćenje.....	247
16	Održavanje.....	247
17	Popravljanje.....	247
18	Otklanjanje smetnji.....	248
19	Tehnički podaci.....	248
20	Rezervni delovi i pribor.....	249
21	Zbrinjavanje.....	249

22	EU izjava o usaglašenosti.....	249
23	Bezbednosno-tehnička uputstva za prozračivač travnjaka.....	250

1 Predgovor

Dragi korisniče,

raduje nas što ste se odlučili za STIHL. Naši proizvodi su koncipirani i izrađeni vrhunskim kvalitetom prema potrebama naših korisnika. Tako nastaju proizvodi visoke pouzdanosti takođe i pri ekstremnim opterećenjima.

STIHL garantuje vrhunski kvalitet takođe i prilikom servisiranja. Naša specijalizovana trgovinska mreža nudi stručne savete i uputstva, kao i obimnu tehničku podršku.

STIHL se izričito zalaže za održiv i odgovoran odnos prema prirodi. Ovo uputstvo za upotrebu ima za svrhu da Vam pomogne u korišćenju proizvoda STIHL na siguran i ekološki način u toku dugog radnog veka.

Hvala Vam na poverenju; želimo Vam puno zadovoljstva uz Vaš proizvod STIHL.



Dr. Nikolas Stihl

VAŽNO! PRE UPOTREBE PROČITATI I SAČUVATI ZA KASNIJU UPOTREBU.

2 Informacije uz ovo uputstvo za upotrebu

2.1 Važeći dokumenti

Na snazi su lokalni bezbednosni propisi.

2.2 Oznake upozorenja u tekstu

 **OPASNOST**

- Napomena ukazuje na opasnosti koje dovode do teških povreda ili smrti.
 - ▶ Navedene mere mogu da spreče teške povrede ili smrt.

 **UPOZORENJE**

- Napomena ukazuje na opasnosti koje mogu dovesti do teških povreda ili smrti.
 - ▶ Navedene mere mogu da spreče teške povrede ili smrt.

UPUTSTVO

- Napomena ukazuje na opasnosti koje mogu dovesti do materijalnih šteta.
 - ▶ Navedene mere mogu da spreče materijalne štete.

2.3 Simboli u tekstu



Ovaj simbol ukazuje na poglavlje u ovom uputstvu za upotrebu.

3 Pregled

3.1 Prozračivač travnjaka

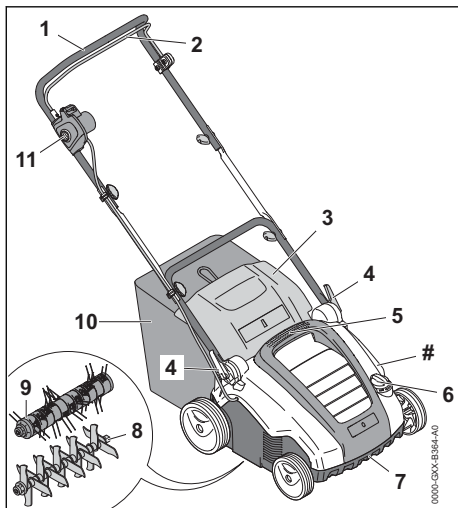

- 1 Upravljač**
Upravljač služi za držanje, vođenje i transport prozračivača travnjaka.
- 2 Drška za pokretanje**
Drška za pokretanje zajedno sa dugmetom za blokadu uključuje i isključuje ugrađeni valjak.
- 3 Poklopac za pražnjenje**
Poklopac za pražnjenje zatvara kanal za izbacivanje trave.
- 4 Brzi zatezač**
Brzi zatezači su namenjeni za podešavanje i sklapanje upravljača.
- 5 Gornja transportna ručka**
Gornja transportna ručka služi za nošenje prozračivača travnjaka.
- 6 Obrtni točkić**
Obrtni točkić služi za podešavanje radne dubine.

7 Donja transportna ručka

Donja transportna ručka služi za nošenje i postavljanje prozračivača travnjaka.

8 Valjak za prozračivanje trave

Valjak za prozračivanje trave služi za prozračivanje trave.

9 Valjak za češljanje

Valjak za češljanje služi za češljanje trave.

10 Prihvatna korpa

Prihvatna korpa hvata materijale iz trave.

11 Dugme za blokadu

Dugme za blokadu zajedno sa drškom za pokretanje uključuje i isključuje prozračivač travnjaka.

Pločica sa podacima o uređaju i brojem mašine

3.2 Simboli

Ovi simboli mogu da se nađu na prozračivaču travnjaka i imaju sledeća značenja:



Ne odlažite proizvod u kućni otpad.

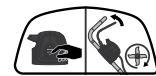

Uključite prozračivač travnjaka.

4 Sigurnosne napomene

4.1 Znaci upozorenja

Znaci upozorenja na prozračivaču travnjaka imaju sledeća značenja:



Pridržavajte se bezbednosnih napomena i predloženih mera.



Pročitajte uputstvo za upotrebu sa razumevanjem i sačuvajte ga.



Pridržavajte se bezbednosnih napomena u vezi sa razletanjem predmeta, kao i predloženih mera.



Pridržavajte se bezbednog rastojanja.



Ne dodirujte valjak koji se okreće.



Ukoliko su priključni kabl ili produžni kabl oštećeni: Izvucite mrežni utikač iz utičnice.

Pridržavajte se bezbednosnih napomena u vezi sa čišćenjem, održavanjem i popravkom.



Pridržavajte se bezbednosnih napomena u vezi sa električnim priključkom kao i predloženih mera.



Pridržavajte se bezbednosnih napomena u vezi sa električnim priključkom kao i predloženih mera.



Zaštite prozračivač travnjaka od kiše i vlage.



Nosite zaštitne naočare.

4.2 Namenska upotreba

Prozračivač travnjaka STIHL RLE 240 ima sledeće namene:

- sa valjkom za prozračivanje trave: prozračivanje travnjaka
- sa valjkom za češljanje: češljanje travnjaka

Prozračivač travnjaka ne sme da se koristi po kiši.

▲ UPOZORENJE

- Ukoliko se prozračivač travnjaka ne koristi namenski, može da dođe do ozbiljnih povreda, smrtnog ishoda i do materijalne štete.
 - ▶ Koristite prozračivač travnjaka sa produžnim kablom.
 - ▶ Prozračivač travnjaka koristite na način opisan u ovom uputstvu za upotrebu.

4.3 Zahtevi za korisnika

▲ UPOZORENJE

- Neobučeni korisnici ne mogu da prepoznaju i procene opasnost od prozračivača travnjaka. Korisnik i druge osobe mogu da budu ozbiljno povređene ili usmrćene.



▶ Pročitajte uputstvo za upotrebu sa razumevanjem i sačuvajte ga.

- ▶ Ukoliko prozračivač travnjaka ustupate nekoj drugoj osobi: Dajte joj i uputstvo za upotrebu.
- ▶ Proverite da li korisnik ispunjava sledeće uslove:
 - Korisnik je odmoran.

- Korisnik je fizički, senzorno i mentalno sposoban da rukuje prozračivačem travnjaka i da radi sa njim. Ukoliko je korisnik sa ograničenim fizičkim, senzornim i mentalnim sposobnostima ipak sposoban za rukovanje uređajem, on sme da radi sa njim, ali isključivo pod nadzorom ili prema uputstvima odgovornog lica.
- Korisnik može da prepozna i proceni opasnost od prozračivača travnjaka.
- Korisnik je svestan da je odgovoran za nezgode i pričinjenu štetu.
- Korisnik je punoletan ili je stručno osposobljen u skladu sa nacionalnim propisima i pod odgovarajućim nadzorom.
- Korisnik je dobio odgovarajuće instrukcije od strane ovlašćenog STIHL distributera ili stručne osobe pre početka rada sa prozračivačem travnjaka.
- Korisnik nije pod uticajem alkohola, lekova ili droga.
- ▶ Ukoliko ste u nedoumici: Obratite se ovlašćenom STIHL distributeru.

4.4 Odeća i oprema

▲ UPOZORENJE

- Tokom rada uređaja predmeti mogu da budu katapultirani u vazduh velikom brzinom. Korisnik može da se povredi.
 - ▶ Nosite zaštitne naočare koje dobro prijanjaju. Prikladne zaštitne naočare su sve one dostupne u prodavnici koje su testirane u skladu sa standardom EN 166 ili prema nacionalnim propisima i odgovarajuće označene.
 - ▶ Nosite duge pantalone od izdržljivog materijala.
- U toku rada može da se podigne prašina. Udahnuta prašina može da ošteti zdravlje i izazove alergijske reakcije.
 - ▶ Ukoliko se podigne prašina: Nosite masku za zaštitu od prašine.
- Neodgovarajuća odeća može da se zakači za drvo, žbunje i prozračivač travnjaka. Korisnici bez odgovarajuće odeće mogu da se ozbiljno povrede.
 - ▶ Nosite usku odeću.
 - ▶ Odložite šalove i nakit.
- Tokom čišćenja, održavanja ili dorada uređaja korisnik može da dođe u dodir sa valjkom. Korisnik može da se povredi.
 - ▶ Nosite radne rukavice od izdržljivog materijala.
- Ukoliko nosi neprikladnu obuću, korisnik može da se oklizne. Korisnik može da se povredi.

- ▶ Nosite čvrstu, zatvorenu obuću sa hrapavim đonom.

4.5 Radna oblast i okruženje

▲ UPOZORENJE

- Osobe koje ne učestvuju u radu, deca i životinje ne mogu da prepoznaju i procene opasnost od prozračivača travnjaka i katapultiranih predmeta. Osobe koje ne učestvuju u radu, deca i životinje mogu ozbiljno da se povrede, a može doći i do materijalne štete.



- ▶ Osobe koje ne učestvuju u radu, deca i životinje udaljite iz radne oblasti.

- ▶ Držite rastojanje u odnosu na predmete.
- ▶ Ne ostavljajte prozračivač travnjaka bez nadzora.
- ▶ Pobrinite se za to da deca ne mogu da se igraju prozračivačem travnjaka.
- Prozračivač travnjaka nije vodootporan. U slučaju rada po kiši ili u vlažnom okruženju može da dođe do strujnog udara. Korisnik može da bude ozbiljno povređen ili usmrćen, a prozračivač travnjaka može da se ošteti.



- ▶ Nemojte raditi po kiši i u vlažnom okruženju.

- Električne komponente prozračivača travnjaka mogu da varniče. U lako zapaljivom i eksplozivnom okruženju varnice mogu da izazovu požare i eksplozije. Može doći do ozbiljnih povreda ili smrtnog ishoda, a može doći i do materijalne štete.
- ▶ Nemojte raditi u lako zapaljivoj ili eksplozivnoj sredini.
- Može doći do spoticanja o produžni kabl. Može doći do povreda, a prozračivač travnjaka može da se ošteti.
- ▶ Postavite produžni kabl tako da bude jasno vidljiv i ravan na tlu.

4.6 Stanje za bezbednu upotrebu

4.6.1 Prozračivač travnjaka

Prozračivač travnjaka se nalazi u pogonski bezbednom stanju, ukoliko su ispunjeni sledeći uslovi:

- Prozračivač travnjaka nije oštećen.
- Produžni kabl i mrežni utikač nisu oštećeni.
- Prozračivač travnjaka treba da bude čist i suv.
- Komande funkcionišu i nisu izmenjene.
- Ako se materijal iz trave zaglavi u prihvatnoj korpi: Prihvatna korpa je ispravno postavljena.

- Ako se materijal iz trave izbacuje nazad: Prihvatna korpa je postavljena i poklopac za pražnjenje je zatvoren.
- Valjak je pravilno montiran.
- Ugrađujte originalni STIHL dodatni pribor u ovaj prozračivač travnjaka.
- Dodatni pribor je pravilno montiran.

▲ UPOZORENJE

- U nebezbednom stanju komponente ne mogu da ispravno funkcionišu, a bezbednosni uređaji mogu da se isključe. Može doći do ozbiljnih povreda ili smrtnog ishoda.
- ▶ Radite isključivo sa neoštećenim prozračivačem travnjaka.
- ▶ Radite sa neoštećenim produžnim kablom i neoštećenim mrežnim utikačem.
- ▶ Ukoliko je prozračivač travnjaka prijav: Očistite prozračivač travnjaka.
- ▶ Ukoliko je prozračivač travnjaka vlažan: Osušite prozračivač travnjaka.
- ▶ Nemojte modifikovati prozračivač travnjaka.
- ▶ Ako komande ne funkcionišu: Nemojte raditi sa prozračivačem travnjaka.
- ▶ Ako se materijal iz trave zaglavi u prihvatnoj korpi: Postavite prihvatnu korpu na način opisan u ovom uputstvu za upotrebu.
- ▶ Ugrađujte originalni STIHL dodatni pribor u prozračivač travnjaka.
- ▶ Montirajte valjak na način opisan u ovom uputstvu za upotrebu.
- ▶ Dodatni pribor montirajte na način opisan u ovom uputstvu za upotrebu ili u uputstvu za upotrebu dodatnog pribora.
- ▶ Ne ubacujte predmete u otvore prozračivača travnjaka.
- ▶ Zamenite istrošene ili oštećene natpise.
- ▶ Ako ste u nedoumici: obratite se ovlašćenom STIHL distributeru.

4.6.2 Valjci

Valjak za prozračivanje trave i valjak za češljanje se nalaze u bezbednom stanju, ukoliko su ispunjeni sledeći uslovi:

- Valjak, nož, rastresač i dodaci su neoštećeni.
- Valjak, nož i rastresač nisu deformisani.
- Valjak je pravilno montiran.
- Na nožu i rastresaču nema strugotina.
- Minimalna dužina noža nije potkoračena,  19.2.

▲ UPOZORENJE

- U nebezbednom stanju delovi noža i rastresača mogu da se odvoje i da budu katapultirani u vazduh. Može da dođe do ozbiljnih povreda.

- ▶ Radite sa neoštećenim noževima, rastresaćima i dodacima.
- ▶ Ako je minimalna dužina noža potkoraćena: Zamenite valjak za prozračivanje trave.
- ▶ Ukoliko ste u nedoumici: Obratite se ovlašćenom STIHL distributeru.

4.7 Priklučivanje na električnu mrežu

Dotir sa komponentama pod naponom može da nastane iz sledećih razloga:

- Produžni kabl je oštećen.
- Mrežni utikač produžnog kabla je oštećen.
- Utičnica nije pravilno instalirana.

▲ OPASNOST

- Dodir sa komponentama pod naponom može da dovede do strujnog udara. Može doći do teških povreda ili smrtnog ishoda.
 - ▶ Uverite se da produžni kabl i mrežni utikač nisu oštećeni.



Ukoliko je produžni kabl oštećen:

- ▶ Ne dodirujte oštećeno mesto.
- ▶ Izvucite mrežni utikač iz utičnice.

- ▶ Produžni kabl i mrežni utikač dodirujte suvim rukama.
- ▶ Gurnite mrežni utikač produžnog kabla u pravilno instaliranu i zaštićenu utičnicu sa zaštitnim kontaktom.
- ▶ Prozračivač travnjaka priključite preko zaštitne strujne sklopke (30 mA, 30 ms).
- Oštećeni ili neodgovarajući produžni kabl može da izazove strujni udar. Može doći do ozbiljnih povreda ili smrtnog ishoda.
 - ▶ Koristite produžni kabl sa odgovarajućim poprečnim presekom, 19.3.
 - ▶ Koristite produžni kabl koji je zaštićen od prskanja vode i dozvoljen za upotrebu na otvorenom.

▲ UPOZORENJE

- Tokom rada, pogrešan mrežni napon ili pogrešna mrežna frekvencija mogu da dovedu do prenapona u prozračivaču travnjaka. Prozračivač travnjaka može da se ošteti.
 - ▶ Obezbedite da se mrežni napon i mrežna frekvencija električne mreže poklapaju sa podacima na pločici sa podacima prozračivača travnjaka.
- Ukoliko je više električnih uređaja priključeno na jednu višestruku utičnicu, tokom rada može da dođe do preopterećenja električnih komponenti. Električne komponente mogu da se zagreju i prouzrokuju požar. Može doći do

ozbiljnih povreda ili smrtnog ishoda, a i do nastanka materijalne štete.

- ▶ Prozračivač travnjaka pojedinačno priključite na utičnicu.
- ▶ Prozračivač travnjaka nemojte priključivati na višestruke utičnice.
- Pogrešno postavljen produžni kabl može da se ošteti i dovede do spoticanja. Može doći do povreda, a produžni kabl može da se ošteti.
 - ▶ Postavite produžni kabl tako da prozračivač travnjaka ne dolazi u dodir sa njim.
 - ▶ Produžni kabl postavite i označite tako da ne dolazi do spoticanja.
 - ▶ Postavite produžni kabl tako da nije zategnut ili zamršen.
 - ▶ Postavite produžni kabl tako da se ne ošteti, prelomi ili prignječi i da ne dođe do habanja.
 - ▶ Zaštitite produžni kabl od toplote, ulja i hemikalija.
 - ▶ Postavite produžni kabl na suhu podlogu.
- Produžni kabl se zagreva tokom rada. Ako se toplota ne odvodi, može doći do požara.
 - ▶ Ukoliko se koristi motalica za kabl: Motalicu za kabl potpuno odmotajte.

4.8 Rad

▲ UPOZORENJE

- Korisnik u određenim situacijama ne može da radi koncentrisano. Korisnik može da se spotakne, padne i ozbiljno povredi.
 - ▶ Radite mirno i promišljeno.
 - ▶ Ukoliko su osvetljenje i vidljivost loši: Nemojte raditi sa prozračivačem travnjaka.
 - ▶ Sami radite sa prozračivačem travnjaka.
 - ▶ Obratite pažnju na prepreke.
 - ▶ Nemojte prevrtati prozračivač travnjaka.
 - ▶ Radite stojeći na tlu i pritom održavajte ravnotežu.
- ▶ Ukoliko se pojave znaci umora: Napravite pauzu u radu.
- ▶ Ukoliko prozračujete ili češljate travu na padini: Prozračujte ili češljajte travu poprečno u odnosu na padinu.
- ▶ Nemojte da prozračujete ili češljate travu na strmim padinama.
- Rotirajući valjak može da povredi korisnika. Korisnik može da bude ozbiljno povređen.
 - ▶ Ne dodirujte valjak koji se okreće.



- Ukoliko neki predmet blokira valjak: Isključite prozračivač travnjaka i izvucite kvačilo produž-

nog kabla iz mrežnog utikača prozračivača travnjaka. Tek onda odstranite predmet.

- Ukoliko se prozračivač travnjaka promeni tokom rada ili se neobičajeno ponaša, prozračivač travnjaka možda nije bezbedan za rad. Može doći do ozbiljnih povreda i materijalne štete.
 - ▶ Prekinite rad, isključite prozračivač travnjaka, izvucite kvačilo produžnog kabla iz mrežnog utikača prozračivača travnjaka i potražite pomoć ovlašćenog STIHL distributera.
- Prozračivač travnjaka tokom rada može da izazove vibracije.
 - ▶ Nosite rukavice.
 - ▶ Napravite pauze u radu.
 - ▶ Ako se pojave znaci problema sa cirkulacijom: Potražite pomoć lekara.
- Ukoliko valjak tokom rada naiđe na strano telo, ono bi moglo da katapultira valjak ili njegove delove u vazduh velikom brzinom. Može doći do povreda i materijalne štete.
 - ▶ Uklonite strane predmete iz radne oblasti.
 - ▶ Označite prepreke (npr. korenje i stabla) i zaobiđite ih.
- Kada se drška za pokretanje pusti, valjak nastavlja da se okreće još kratko vreme. Može doći do ozbiljnih povreda.
 - ▶ Sačekajte da valjak prestane da se okreće.
- Ukoliko rotirajući valjak naiđe na čvrst predmet, može da dođe do varničenja. U lako zapaljivom okruženju varnice mogu da izazovu požare. Može doći do ozbiljnih povreda ili smrtnog ishoda, a može doći i do materijalne štete.
 - ▶ Nemojte raditi u lako zapaljivom okruženju.

▲ OPASNOST

- Ukoliko radite u blizini vodova pod naponom, valjak može da dođe u dodir sa vodovima pod naponom i da ih ošteti. Može da dođe do teških povreda ili smrti korisnika.



- ▶ Nemojte raditi u blizini vodova pod naponom.
- ▶ Postavite produžni kabl tako da bude vidljiv i uvek iza prozračivača travnjaka.

- Ako radi po nevremenu, korisnika može da udari grom. Može da dođe do teških povreda ili smrti korisnika.
 - ▶ Ukoliko je nevreme: Nemojte raditi.

4.9 Transport

▲ UPOZORENJE

- U toku transporta prozračivač travnjaka može da se prevrne ili da se pokrene. Može doći do povreda i materijalne štete.
 - ▶ Isključite prozračivač travnjaka i izvucite kvačilo produžnog kabla iz mrežnog utikača prozračivača travnjaka.
 - ▶ Sačekajte da valjak prestane da se okreće.
 - ▶ Postavite prozračivač travnjaka na ravnu površinu.
 - ▶ Postavite ga u transportni položaj.
 - ▶ Nosite prozračivač travnjaka preko prepreka (npr. stepenica, ivičnjaka).
 - ▶ Osigurajte prozračivač travnjaka zateznim trakama, kaiševima ili mrežom tako da ne može da se prevrne i pomeri.

4.10 Čuvanje

▲ UPOZORENJE

- Deca ne mogu da prepoznaju i procene opasnost od prozračivača travnjaka. Deca mogu da se teško povrede.
 - ▶ Izvucite mrežni utikač produžnog kabla iz utičnice.
 - ▶ Izvucite kvačilo produžnog kabla iz mrežnog utikača prozračivača travnjaka.
 - ▶ Čuvajte prozračivač travnjaka van domašaja dece.
- Električni kontakti na prozračivaču travnjaka i metalne komponente mogu da korodiraju usled vlage. Prozračivač travnjaka može da se ošteti.
 - ▶ Izvucite mrežni utikač produžnog kabla iz utičnice.
 - ▶ Izvucite kvačilo produžnog kabla iz mrežnog utikača prozračivača travnjaka.
 - ▶ Prozračivač travnjaka čuvajte na čistom i suvom mestu.

4.11 Čišćenje, održavanje i popravka

▲ UPOZORENJE

- Ukoliko mrežni utikač nije izvađen iz utičnice tokom čišćenja, održavanja ili popravke, prozračivač travnjaka može da se nehotice uključi. Može doći do ozbiljnih povreda i materijalne štete.









- ▶ Izvucite mrežni utikač produžnog kabla iz utičnice.





- ▶ Izvucite kvačilo produžnog kabla iz mrežnog utikača prozračivača travnjaka.
- ▶ Sačekajte da valjak prestane da se okreće.
- Jaka sredstva za čišćenje, pranje vodenim mlazom pod pritiskom ili oštri predmeti mogu da oštete prozračivač travnjaka ili valjke. Ukoliko se prozračivač travnjaka ili valjci ne čiste pravilno, komponente ne mogu da ispravno funkcionišu, a sigurnosni uređaji mogu da se isključe iz pogona. Može doći do ozbiljnih povreda.
 - ▶ Očistite prozračivač travnjaka i valjke na način opisan u ovom uputstvu za upotrebu.
- Ukoliko se prozračivač travnjaka ili valjci ne održavaju pravilno i ne popravljaju, komponente ne mogu da ispravno funkcionišu, a sigurnosni uređaji mogu da se isključe iz pogona. Može doći do ozbiljnih povreda ili smrtnog ishoda.
 - ▶ Nemojte sami održavati i popravljati prozračivač travnjaka.
 - ▶ Ukoliko je prozračivaču travnjaka potrebno održavanje ili popravka: obratite se ovlašćenom STIHL distributeru.
 - ▶ Valjke održavajte na način opisan u ovom uputstvu za upotrebu.
- Tokom čišćenja, održavanja ili popravke valjaka korisnik moguće je pomeranje noža i rastresača. Korisnik može da se poseče i povredi zbog oštih sečiva noža.
 - ▶ Nosite radne rukavice od izdržljivog materijala.

5 Priprema prozračivača travnjaka za rad

5.1 Priprema prozračivača travnjaka za rad

Svaki put pre početka rada morate da izvršite sledeće korake:

- ▶ Proverite da li su sledeće komponente u bezbednom stanju:
 - Prozračivač travnjaka,  4.6.1.
 - Valjci,  4.6.2.
- ▶ Sklopite upravljač.
- ▶ Očistite prozračivač travnjaka,  15.1.
- ▶ Proverite valjke,  10.2.
- ▶ Uverite se da nijedan valjak nije u oknu za transport,  6.2.
- ▶ Rasklopite i podesite upravljač,  7.1.
- ▶ Povežite mrežni utikač prozračivača travnjaka sa produžnim kablom i gurnite mrežni utikač produžnog kabla u lako dostupnu utičnicu.

- ▶ Ako se materijal iz trave zaglavi u prihvatnoj korpi: Postavite prihvatnu korpu,  6.3.2.
- ▶ Ako se materijal iz trave izbacuje nazad: Skinite prihvatnu korpu,  6.3.3.
- ▶ Podesite radnu dubinu,  11.2.
- ▶ Proverite komande,  10.1.
- ▶ Ukoliko ne možete da izvršite korake: Nemojte koristiti prozračivač travnjaka, nego potražite pomoć ovlašćenog STIHL distributera.

6 Sastavljanje prozračivača travnjaka

6.1 Montaža upravljača

- ▶ Isključite prozračivač travnjaka i izvucite kvačilo produžnog kabla iz mrežnog utikača prozračivača travnjaka.
- ▶ Postavite prozračivač travnjaka na ravnu površinu.

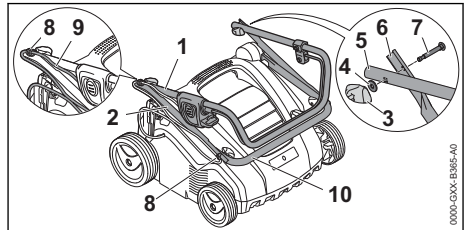

- ▶ Gurnite držač (8) na zavrtnje (7).
- ▶ Gornji deo upravljača (1) i srednji deo upravljača (2) ispravite tako da se otvori poravnaju.
- ▶ Postavite i ispravite zavrtnje (7) tako da na obe strane glava zavrtnja naleže ravno na srednji deo upravljača (2).
- ▶ Postavite podlošku (4) na zavrtnj (7).
- ▶ Zavrtnite leptirastu navrtku (3).
- ▶ Donji deo upravljača (10) i srednji deo upravljača (2) ispravite tako da se otvori poravnaju.
- ▶ Postavite i ispravite zavrtnje (7) tako da na obe strane glava zavrtnja naleže ravno na srednji deo upravljača (2).
- ▶ Postavite podlošku (4) na zavrtnj (7).
- ▶ Zavrtnite leptirastu navrtku (3).
- ▶ Utisnite kabl (9) u držač (8).

Upravljač ne mora da se ponovo demontira.

6.2 Uklanjanje valjka za češljanje iz okna za transport pre prvog puštanja u rad

- ▶ Isključite prozračivač travnjaka i izvucite kvačilo produžnog kabla iz mrežnog utikača prozračivača travnjaka.
- ▶ Postavite prozračivač travnjaka na ravnu površinu.

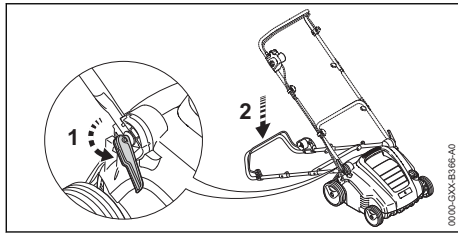

- ▶ Otvorite brze zatezače (1) i povucite upravljač unazad.
- ▶ Čvrsto uhvatite prozračivač travnjaka za donju transportnu ručku i položite ga na leđa.

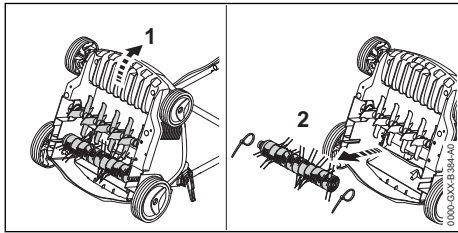

- ▶ Uklonite kablovske spojnice.
- ▶ Izvucite valjak za češljanje iz okna za transport i stavite ga na bezbedno mesto.

6.3 Montaža, postavljanje i skidanje prihvatne korpe

6.3.1 Sklapanje prihvatne korpe

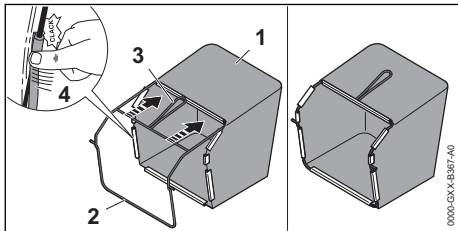

- ▶ Platnenu vreću (1) prevucite preko okvira (2) tako da se podna ploča ispod i ručka (3) nađu na spoljnoj strani platnene vreće.
- ▶ Utisnite plastične profile (4) na okvir. Plastični profili ulaze u ležište jednim klikom.

6.3.2 Postavljanje prihvatne korpe

- ▶ Isključite prozračivač travnjaka i izvucite kvačilo produžnog kablova iz mrežnog utikača prozračivača travnjaka.

7 Podešavanje prozračivača travnjaka za korisnika

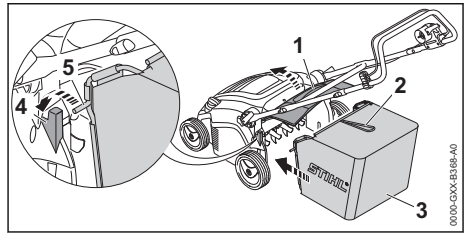

- ▶ Otvorite poklopac za pražnjenje (1) i pridržite ga.
- ▶ Prihvatnu korpu (3) uhvatite za ručku (2) i zakačite osovinu (5) u prihvat (4).
- ▶ Postavite poklopac za pražnjenje (1) na prihvatnu korpu (3).

6.3.3 Skidanje prihvatne korpe

- ▶ Isključite prozračivač travnjaka i izvucite kvačilo produžnog kablova iz mrežnog utikača prozračivača travnjaka.
- ▶ Postavite prozračivač travnjaka na ravnu površinu.
- ▶ Otvorite poklopac za pražnjenje i pridržite ga.
- ▶ Prihvatnu korpu skinite povlačeći je nagore i držeći je za ručku.
- ▶ Zatvorite poklopac za pražnjenje.

7 Podešavanje prozračivača travnjaka za korisnika

7.1 Rasklapanje i podešavanje upravljača

- ▶ Isključite prozračivač travnjaka i izvucite kvačilo produžnog kablova iz mrežnog utikača prozračivača travnjaka.
- ▶ Postavite prozračivač travnjaka na ravnu površinu.

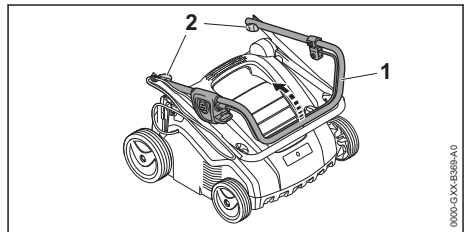

- ▶ Rasklopote gornji deo upravljača (1).
- ▶ Zategnite leptirastu navrtku (2).

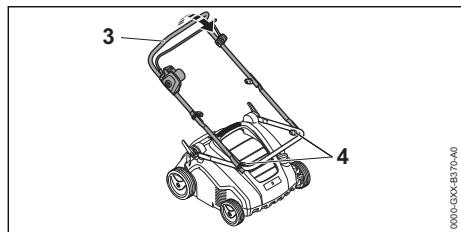

- ▶ Rasklopite srednji deo upravljača (3).
- ▶ Zategnite leptirastu navrtku (4).

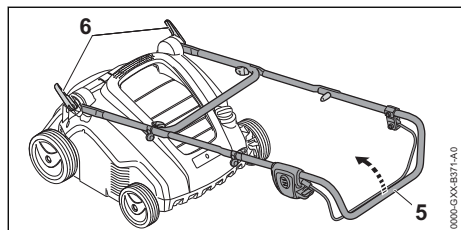

- ▶ Otvorite brzi zatezač (6).
- ▶ U potpunosti rasklopite upravljač (5).

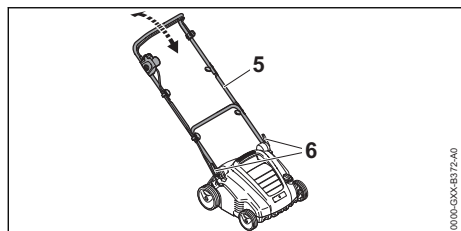

- ▶ Ispravite upravljač (5) u željeni položaj i pritegnite ga brzim zatezačem (6).

7.2 Sklapanje upravljača

- ▶ Isključite prozračivač travnjaka i izvucite kvačilo produžnog kabla iz mrežnog utikača prozračivača travnjaka.
- ▶ Postavite prozračivač travnjaka na ravnu površinu.
- ▶ Otvorite brzi zatezač.
- ▶ Sklopite upravljač prema napred.

8 Priklučivanje prozračivača travnjaka na električnu mrežu

8.1 Priklučivanje prozračivača travnjaka na električnu mrežu

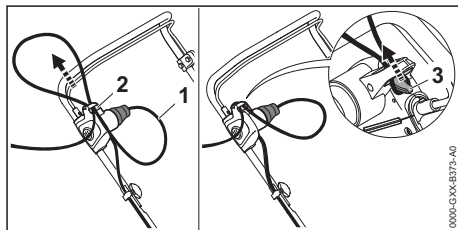

- ▶ Gurnite kvačilo produžnog kabla (1) u mrežni utikač prozračivača travnjaka.
- ▶ Provučite petlju kabla kroz otvor (2).
- ▶ Petlju kabla pričvrstite na kuku (3).
- ▶ Kablovski spoj je zaštićen od izvlačenja.
- ▶ Gurnite mrežni utikač produžnog kabla u pravilno instaliranu utičnicu.

9 Uključivanje i isključivanje prozračivača travnjaka

9.1 Uključivanje prozračivača travnjaka

- ▶ Uverite se da je produžni kabl postavljen tako da bude vidljiv i da se uvek nalazi iza prozračivača travnjaka.
- ▶ Postavite prozračivač travnjaka na ravnu površinu.

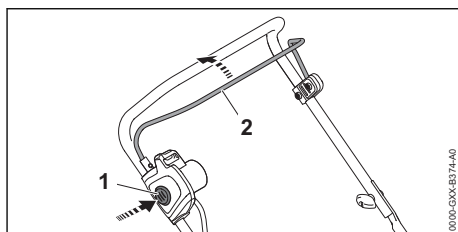

- ▶ Desnom rukom pritisnite dugme za blokadu (1) i držite ga tako.
- ▶ Dršku za pokretanje (2) povucite levom rukom potpuno u smeru upravljača i držite tako da palcem obuhvatate upravljač. Valjak se okreće.
- ▶ Pustite dugme za blokadu (1).
- ▶ Upravljač i dršku za pokretanje (2) čvrsto držite desnom rukom tako da palcem obuhvatate upravljač.

9.2 Isključivanje prozračivača travnjaka

- ▶ Pustite dršku za pokretanje.
- ▶ Sačekajte da valjak prestane da se okreće.
- ▶ Ukoliko se valjak i dalje okreće: Izvucite kvačilo produžnog kabela iz mrežnog utikača prozračivača travnjaka i potražite pomoć ovlašćenog STIHL distributera.

Prozračivač travnjaka je oštećen.

10 Provera prozračivača travnjaka

10.1 Provera komandi

Dugme za blokadu i drška za pokretanje

- ▶ Isključite prozračivač travnjaka i izvucite kvačilo produžnog kabela iz mrežnog utikača prozračivača travnjaka.
 - ▶ Pritisnite dugme za blokadu i ponovo pustite.
 - ▶ Dršku za pokretanje povucite potpuno u smeru upravljača i ponovo pustite.
 - ▶ Ukoliko se dugme za blokadu ili drška za pokretanje teško pokreću ili se ne vraćaju u početni položaj: Nemojte koristiti prozračivač travnjaka, nego potražite pomoć ovlašćenog STIHL distributera.
- Dugme za blokadu ili drška za pokretanje su oštećeni.

Uključivanje prozračivača travnjaka

- ▶ Prozračivač travnjaka priključite na utičnicu pomoću produžnog kabela.
 - ▶ Desnom rukom pritisnite dugme za blokadu i držite ga tako.
 - ▶ Dršku za pokretanje povucite levom rukom potpuno u smeru upravljača i držite tako da palcem obuhvatate upravljač. Valjak se okreće.
 - ▶ Ukoliko se valjak ne okreće: Isključite prozračivač travnjaka, izvucite kvačilo produžnog kabela iz mrežnog utikača prozračivača travnjaka i potražite pomoć ovlašćenog STIHL distributera.
- Prozračivač travnjaka je oštećen.
- ▶ Pustite dugme za blokadu i dršku za pokretanje. Nakon kratkog vremena valjak se više ne okreće.
 - ▶ Ukoliko se valjak i dalje okreće: Izvucite kvačilo produžnog kabela iz mrežnog utikača prozračivača travnjaka i potražite pomoć ovlašćenog STIHL distributera.
- Prozračivač travnjaka je oštećen.

10.2 Provera valjaka

- ▶ Isključite prozračivač travnjaka i izvucite kvačilo produžnog kabela iz mrežnog utikača prozračivača travnjaka.
- ▶ Postavite prozračivač travnjaka na ravnu površinu.
- ▶ Postavite prozračivač travnjaka u odgovarajući položaj,  15.1.

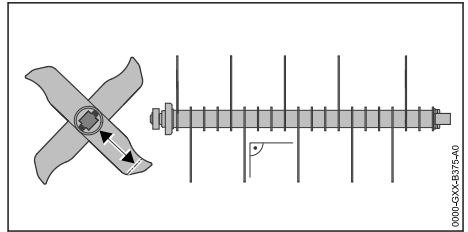

- ▶ Izmerite dužinu noževa. Minimalna dužina noževa je označena.
- ▶ Ako je minimalna dužina potkoračena: Zamenite valjak,  19.2.
- ▶ Ukoliko su noževi savijeni: Obratite se ovlašćenom STIHL distributeru.
- ▶ Ukoliko ste u nedoumici: Obratite se ovlašćenom STIHL distributeru.

11 Rad sa prozračivačem travnjaka

11.1 Držanje i guranje prozračivača travnjaka

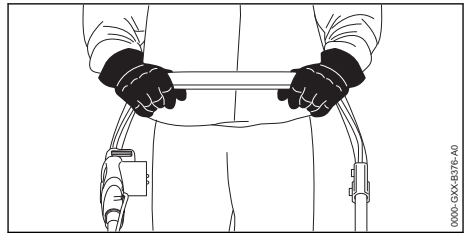

- ▶ Čvrsto držite upravljač sa obe ruke i to tako da palcima obuhvatite upravljač.

11.2 Podešavanje radne dubine i transportnog položaja

Radna dubina može da se kontinualno podešava.

Podlašavanje radne dubine

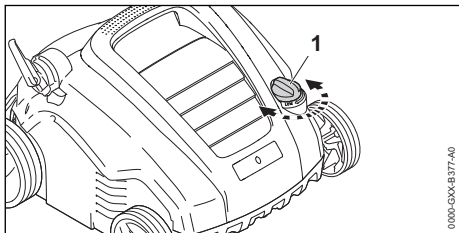

- ▶ Postavite obrtni točkić (1) u željeni položaj. Valjak se podiže i spušta.

Postavljanje u transportni položaj

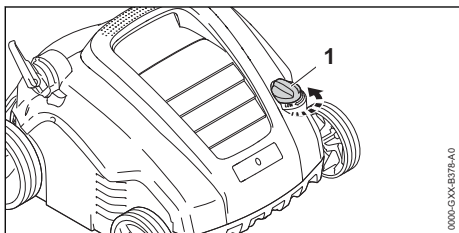

- ▶ Okrenite obrtni točkić (1) u najviši položaj suprotno od smera kretanja kazaljke na satu. Valjak se podiže i više ne dodiruje tlo.

11.3 Priprema travnjaka

Što je trava kraće pokošena, utoliko se može efikasnije obraditi pomoću prozračivača travnjaka. Idealna visina trave je između 2 do 3 cm.

- ▶ Uklonite predmete iz područja rada.
- ▶ Označite stacionarne prepreke (npr. korenje i stabla).
- ▶ Ako je trava viša od 3 cm: Pokosite travnjak.

11.4 Prozračivanje trave i češljanje



Prozračivanje trave sa valjkom za prozračivanje trave

Prilikom prozračivanja trave se reže busenje trave, a pri tome se uklanjaju korov, mahovina, stari sečeni materijal i busenje.

- ▶ Podesite radnu dubinu.

- ▶ Pre nego što počnete, postavite valjak u najviši položaj.
- ▶ Polako spustite valjak tako da bude neposredno iznad tla. Idealno rastojanje od tla je između 2 do 3 mm.

Korenje trave se ne oštećuje.

- ▶ Uverite se da je produžni kabl postavljen tako da bude vidljiv i da se uvek nalazi iza prozračivača travnjaka.
- ▶ Polako gurajte prozračivač travnjaka napred uz najveću moguću kontrolu.
- ▶ Izbegavajte duže zadržavanje na jednom mestu.

Češljanje sa valjkom za češljanje

Busenje i višak mahovine, koji su isečeni prilikom prozračivanja trave, pažljivo se iščešljavaju iz trave prilikom češljanja.

Osim toga se deluje protiv sabijanja tla i posledičnog nedostatka kiseonika u tlu.

- ▶ Podesite radnu dubinu.
 - ▶ Pre nego što počnete, postavite valjak u najviši položaj.
 - ▶ Valjak polako spuštajte sve dok rastresač ne dođe u dodir sa tlom.
- ▶ Uverite se da je produžni kabl postavljen tako da bude vidljiv i da se uvek nalazi iza prozračivača travnjaka.
- ▶ Polako gurajte prozračivač travnjaka napred uz najveću moguću kontrolu.
- ▶ Izbegavajte duže zadržavanje na jednom mestu.

11.5 Pražnjenje prihvatne korpe

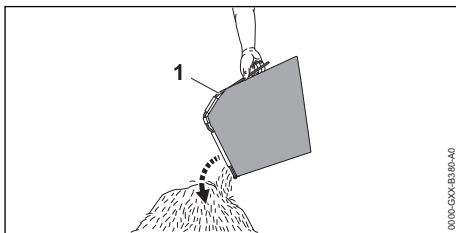

- ▶ Prihvatnu korpu (1) skinite povlačeći je nagore i držeći je za ručku.
- ▶ Ispraznite prihvatnu korpu (1).

12 Posle rada

12.1 Posle rada

- ▶ Isključite prozračivač travnjaka i izvucite kvačilo produžnog kabla iz mrežnog utikača prozračivača travnjaka.
- ▶ Postavite prozračivač travnjaka na ravnu površinu.

- ▶ Ukoliko je prozračivač travnjaka vlažan: Ostavite prozračivač travnjaka da se osuši.
- ▶ Očistite prozračivač travnjaka.

Nega travnjaka posle prozračivanja trave

- ▶ Temeljno uklonite materijal za vertikuliranje sa travnjaka.
- ▶ Nađubrite travnjak i dodatno zasejte eventualna ogoljena mesta.
- ▶ Temeljno zalijte travnjak.

Nega travnjaka posle češljanja

- ▶ Temeljno uklonite biljne ostatke sa travnjaka.
- ▶ Temeljno zalijte travnjak.

13 Transportovanje

13.1 Transport prozračivača travnjaka

- ▶ Isključite prozračivač travnjaka i izvucite kvadrilno produžnog kablja iz mrežnog utikača prozračivača travnjaka.
- ▶ Postavite prozračivač travnjaka na ravnu površinu.
- ▶ Skinite prihvatnu korpu.
- ▶ Postavite ga u transportni položaj.
- ▶ Polako gurajte prozračivač travnjaka napred uz najveću moguću kontrolu.

Nošenje prozračivača travnjaka u dvoje sa ras-klopljenim upravljačem

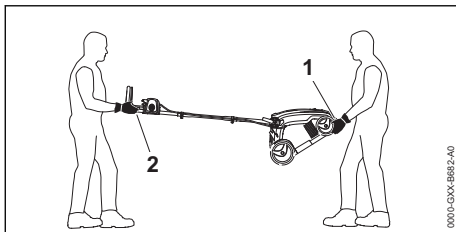

- ▶ Jedna osoba treba da sa obe ruke čvrsto drži prozračivač travnjaka za donju ručku za nošenje (1), dok druga osoba treba da sa obe ruke drži za upravljač (2).
- ▶ Prozračivač travnjaka podižite i nosite uvek sa još nekom drugom osobom.
- ▶ Nosite radne rukavice od izdržljivog materijala.

Nošenje prozračivača travnjaka u dvoje sa sklop-ljenim upravljačem

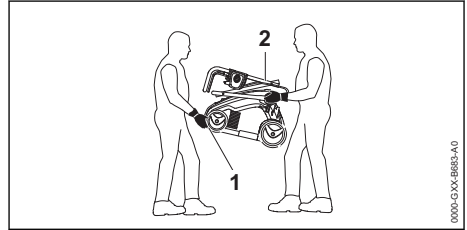

- ▶ Sklopите upravljač.
- ▶ Jedna osoba napred treba da sa obe ruke čvrsto drži prozračivač travnjaka za prednji deo donje ručke za nošenje (1), dok druga osoba treba da sa obe ruke drži prihvat na donjem delu upravljača (2).
- ▶ Prozračivač travnjaka podižite i nosite uvek sa još nekom drugom osobom.
- ▶ Nosite radne rukavice od izdržljivog materijala.

Samostalno nošenje prozračivača travnjaka

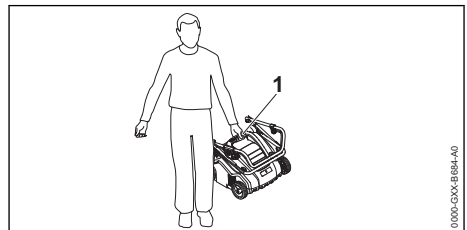

- ▶ Sklopите upravljač.
- ▶ Držite prozračivač travnjaka za gornju ručku za nošenje (1).
- ▶ Podignite i nosite prozračivač travnjaka.

Transport prozračivača travnjaka vozilom

- ▶ Osigurajte prozračivač travnjaka tako da ne može da se prevrne i pomera.

14 Čuvanje

14.1 Čuvanje prozračivača travnjaka

- ▶ Isključite prozračivač travnjaka i izvucite kvadrilno produžnog kablja iz mrežnog utikača prozračivača travnjaka.
- ▶ Postavite prozračivač travnjaka na ravnu površinu.
- ▶ Postavite ga u transportni položaj.
- ▶ Prozračivač travnjaka čuvajte u sledećim uslovima:
 - Prozračivač travnjaka čuvajte van domašaja dece.
 - Prozračivač travnjaka treba da bude čist i suv.

15 Čišćenje

15.1 Postavljenje prozračivača travnjaka u odgovarajući položaj

- ▶ Isključite prozračivač travnjaka i izvucite kvačilo produžnog kabela iz mrežnog utikača prozračivača travnjaka.
- ▶ Postavite prozračivač travnjaka na ravnu površinu.
- ▶ Postavite ga u transportni položaj.
- ▶ Skinite prihvatnu korpu.

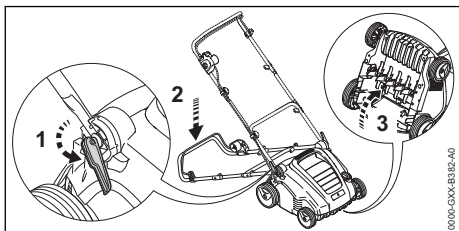

- ▶ Postavite upravljač u najdublji položaj,  7.1.
- ▶ Levom rukom gurnite upravljač nadole i držite ga.
- ▶ Desnom rukom čvrsto uhvatite prozračivač travnjaka za donju transportnu ručku i položite ga na leđa.

15.2 Čišćenje prozračivača travnjaka

- ▶ Isključite prozračivač travnjaka i izvucite kvačilo produžnog kabela iz mrežnog utikača prozračivača travnjaka.
- ▶ Postavite prozračivač travnjaka na ravnu površinu.
- ▶ Obrišite prozračivač travnjaka vlažnom krpom.
- ▶ Kanal za izbacivanje trave čistite samo mekom četkom ili vlažnom krpom.
- ▶ Četkicom ili mekom četkom očistite električne kontakte na prozračivaču travnjaka.
- ▶ Otvore za ventilaciju očistite četkicom.
- ▶ Postavite prozračivač travnjaka u odgovarajući položaj.
- ▶ Prostor oko valjka i valjak očistite mekom četkom ili vlažnom krpom.

16 Održavanje

16.1 Intervali održavanja

Intervali održavanja zavise od uslova u okruženju i uslova rada. STIHL preporučuje sledeće intervale održavanja:

Nakon svake pete zamene valjka.

- ▶ Neka ovlašćeni STIHL distributer zameni zavrtnje za pričvršćivanje valjka.

Godišnje

- ▶ Održavanje prozračivača travnjaka prepustite ovlašćenom STIHL distributeru.

16.2 Demontaža i montaža valjka

16.2.1 Demontaža valjka

- ▶ Isključite prozračivač travnjaka i izvucite kvačilo produžnog kabela iz mrežnog utikača prozračivača travnjaka.
- ▶ Postavite prozračivač travnjaka u odgovarajući položaj.

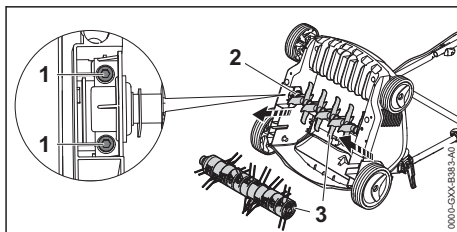

- ▶ Odrvnite zavrtnje (1).
- ▶ Uklonite ugrađeni valjak (3) zajedno sa držačem (2).

16.2.2 Montaža valjka

- ▶ Isključite prozračivač travnjaka i izvucite kvačilo produžnog kabela iz mrežnog utikača prozračivača travnjaka.
- ▶ Postavite prozračivač travnjaka u odgovarajući položaj.

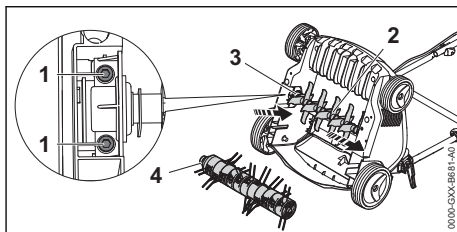

- ▶ Valjak za prozračivanje trave (2) ili valjak za češljanje (4) zajedno sa držačem (3) postavite u prihvat.
- ▶ Ubacite zavrtnje (1) i dobro ih pritegnite.

17 Popravljanje

17.1 Popravka prozračivača travnjaka

Korisnik ne može sam da popravlja prozračivač travnjaka i valjke.





- ▶ Ukoliko su prozračivač travnjaka ili valjci oštećeni: Nemojte koristiti prozračivač travnjaka ili

valjke, nego potražite pomoć ovlašćenog STIHL distributera.

- ▶ Ukoliko su natpisi nečitljivi ili oštećeni: Neka ovlašćeni STIHL distributer zameni natpise.

18 Otklanjanje smetnji

18.1 Otklanjanje smetnji u prozračivaču travnjaka

Smetnja	Uzrok	Rešenje
Prozračivač travnjaka se ne pokreće nakon uključivanja.	Utičač ili kvačilo produžnog kabla nisu umetnuti.	▶ Umetnite utikač i kvačilo produžnog kabla.
	Uključila se zaštitna sklopka voda (osigurač) ili FI zaštitna sklopka. Strujno kolo je preopterećeno ili neispravno.	▶ Potražite i otklonite uzroke aktiviranja. Ubacite zaštitnu sklopku voda (osigurač) ili FI zaštitnu sklopku. ▶ Isključite sve ostale potrošače struje koji su priključeni na isto strujno kolo.
	Utičnica je premalo osigurana.	▶ Gurnite utikač produžnog kabla u pravilno zaštićenu utičnicu,  19.1.
	Produžni kabl ima neodgovarajući poprečni presek.	▶ Koristite produžni kabl sa dovoljnim poprečnim presekom,  19.3.
	Produžni kabl je predugačak.	▶ Koristite produžni kabl sa odgovarajućom dužinom,  19.3.
Prozračivač travnjaka se isključuje u toku rada.	Motor je pregrejan.	▶ Očistite prozračivač travnjaka. ▶ Ostavite prozračivač travnjaka da se ohladi.
	Utičač ili kvačilo produžnog kabla nisu više umetnuti.	▶ Umetnite utikač ili kvačilo produžnog kabla.
	Uključila se zaštitna sklopka voda (osigurač) ili FI zaštitna sklopka. Strujno kolo je preopterećeno ili neispravno.	▶ Potražite i otklonite uzroke aktiviranja. Ubacite zaštitnu sklopku voda (osigurač) ili FI zaštitnu sklopku. ▶ Isključite sve ostale potrošače struje koji su priključeni na isto strujno kolo.
	Utičnica je premalo osigurana.	▶ Gurnite utikač produžnog kabla u pravilno zaštićenu utičnicu,  19.1.
	Uključila se zaštita od preopterećenja.	▶ Očistite prozračivač travnjaka. ▶ Smanjite radnu dubinu. ▶ Zaštitu od preopterećenja vratite u početno stanje.
	Valjak je blokiran.	▶ Smanjite radnu dubinu. ▶ Očistite prozračivač travnjaka.

19 Tehnički podaci

19.1 Prozračivač travnjaka STIHL RLE 240.0

- Mrežni napon: pogledajte pločicu sa podacima o uređaju
- Frekvencija: pogledajte pločicu sa podacima o uređaju
- Ulazna snaga: 1500 W
- Težina: 16 kg
- Maksimalni kapacitet prihvatne korpe: 50 l
- Radna širina: 34 cm
- Broj obrtaja: 4100 min⁻¹

- Radna dubina: kontinualno, opseg podešavanja 15 mm
- Električna zaštitna klasa: II
- Električna vrsta zaštite: IPX4 (zaštita od velike količine prašine, ali nije otporan na prašinu; otporan na prskanje vode iz svih mogućih uglova)

19.2 Valjci

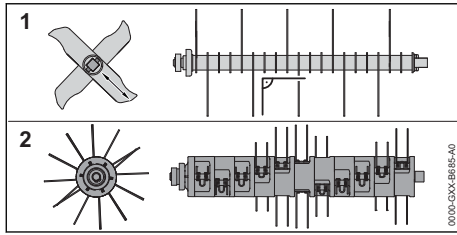

Valjak za prozračivanje trave

– 20 fiksnih noževa

Valjak za češljanje

– 11x2 pokretnih rastesača

19.3 Produžni kablovi

Kada se koristi produžni kabl, morate imati zaštitni provodnik i njegove žile moraju, u zavisnosti od napona i dužine produžnog kabla, da imaju sledeće minimalne poprečne preseke:

Ako je nazivni napon na nazivnoj pločici 220 V do 240 V:

- Dužina kabla do 20 m: AWG 15 / 1,5 mm²
- Dužina kabla 20 m do 50 m: AWG 13 / 2,5 mm²

Ako je nazivni napon na nazivnoj pločici 100 V do 127 V:

- Dužina kabla do 10 m: AWG 14 / 2,0 mm²
- Dužina kabla 10 m do 30 m: AWG 12 / 3,5 mm²

19.4 Vrednosti zvuka i vrednosti vibracija

Vrednost nivoa zvučnog pritiska iznosi 3 dB(A).
Vrednost nivoa zvučne snage iznosi 4,7 dB(A).
Vrednost vibracija iznosi 2,08 m/s².

- Nivo zvučnog pritiska L_{pA} izmeren prema EN 50636-2-92: 79 dB(A)
- Garantovani nivo zvučne snage L_{wAd} izmeren prema 2000/14/EC: 95 dB(A)
- Vrednost vibracija a_{hw} izmerena prema EN 20643, EN 50636-2-92, upravljač: 5,2 m/s²

Navedene vrednosti vibracija izmerene su u skladu sa standardizovanim postupkom ispitivanja i mogu se koristiti za poređenje električnih uređaja. Stvarne vrednosti vibracija mogu da odstupaju od navedenih vrednosti, u zavisnosti od načina primene. Navedene vrednosti vibracija mogu da se upotrebe za početnu procenu opterećenja vibracijama. Stvarno opterećenje vibracijama mora da se proceni. Pritom se mogu uzeti u

obzir periodi kada je električni uređaj isključen, kao i oni kada je uključen, ali radi bez opterećenja.

Informacije o ispunjavanju smernice za poslodavce u vezi sa vibracijama 2002/44/EC navedene su na www.stihl.com/vib.

19.5 REACH

REACH je oznaka za propis EU u vezi sa registracijom, procenom i dozvolom za upotrebu hemikalija.

Više informacija u vezi sa ispunjavanjem propisa REACH na www.stihl.com/reach.

20 Rezervni delovi i pribor

20.1 Rezervni delovi i pribor

STIHL Ovi simboli označavaju originalne rezervne delove STIHL i originalni pribor STIHL.

STIHL preporučuje upotrebu originalnih rezervnih delova STIHL i originalnog pribora STIHL.

I pored stalnog nadzora tržišta, STIHL ne može da proceni rezervne delove i pribor drugih proizvođača u smislu pouzdanosti, sigurnosti i pogodnosti, tako da STIHL ne može jamčiti ni za njihovo korišćenje.

Originalni rezervni delovi STIHL i originalni pribor STIHL dostupni su kod specijalizovanog prodavca STIHL.

21 Zbrinjavanje

21.1 Odlaganje prozračivača travnjaka

Informacije o odlaganju možete da dobijete od ovlašćenog STIHL distributera.

- Prozračivač travnjaka, valjke, dodatni pribor i pakovanje odložite u skladu sa propisima i na ekološki prihvatljiv način.

22 EU izjava o usaglašenosti

22.1 Prozračivač travnjaka STIHL RLE 240.0

STIHL Tirol GmbH
Hans Peter Stihl-Straße 5
6336 Langkampfen

Austrija

izjavljuje pod isključivom odgovornošću da je

- model: Prozračivač travnjaka
- ulazna snaga: 1500 W

- fabrička marka: STIHL
- tip: RLE 240.0
- serijski broj: 6291

u skladu sa relevantnim odredbama smernica 2000/14/EU, 2006/42/EC, 2011/65/EU i 2014/30/EU, kao i da je dizajniran i proizveden u skladu sa verzijama sledećih standarda, važećih za datum proizvodnje: EN 60335-1, EN 50636-2-92, EN 55014-1, EN 55014-2, EN 61000-3-2 i EN 61000-3-3.

Utvrđivanje izmerenog i garantovanog nivoa zvučne snage izvršeno je prema direktivi 2000/14/EC, aneks V.

- Izmereni nivo zvučne snage: 90,1 dB(A)
- Garantovani nivo zvučne snage: 95 dB(A)

Tehnička dokumentacija je sastavni deo STIHL Tirol GmbH.

Godina proizvodnje i broj mašine navedeni su na prozračivaču travnjaka.

Langkampfen, 02.10.2020.

STIHL Tirol GmbH

ovlašćeni predstavnik



Matijas Flajšer, direktor sektora za istraživanje i razvoj

ovlašćeni predstavnik



Sven Cimerman, direktor sektora za kvalitet

23 Bezbednosno-tehnička uputstva za prozračivač travnjaka

23.1 Uvod

Ovo poglavlje sadrži opšte bezbednosne napomene za električne prozračivače travnjaka definisane Standardom EN 50636-2-92, aneks BB.



UPOZORENJE

- **Pročitajte sve bezbednosne napomene, uputstva, tehničke podatke i pogledajte sve slike koje ste dobili uz ovaj prozračivač travnjaka.** Nepoštovanje uputstava navedenih u nastavku može da prouzrokuje strujni udar, požar i/ili ozbiljne povrede. **Sačuvajte sve bezbednosne napomene i uputstva za ubuduće.**

23.2 Obuka

- a) Pročitajte uputstva pažljivo. Upoznajte se sa delovima i predviđenom upotrebom mašine.
- b) Osobama koje nisu upoznate sa uputstvima za upotrebu i deci nemojte nikada da dopustite da koriste mašinu. Lokalni propisi mogu da ograniče uzrast korisnika.
- c) Imajte na umu da su korisnici mašine sami odgovorni za nesreće ili ugrožavanje drugih lica ili njihove imovine.

23.3 Priprema

- a) Sve vreme prilikom korišćenja mašine nosite zaštitu sluha i zaštitne naočare.
- b) Pre svake upotrebe je neophodno da proverite da li ima znakova oštećenja ili dotrajalosti na priključnom i produžnom kablju. Ukoliko se tokom korišćenja ošteti kabl, on se odmah mora odvojiti od strujne mreže. **NE DODIRUJTE KABL PRE NEGO ŠTO SE ODVOJI OD ELEKTRIČNE MREŽE.** Nemojte koristiti mašinu ako je kabl oštećen ili istrošen.
- c) Prilikom korišćenja mašine uvek nosite čvrstu obuću i duge pantalone. Nikada nemojte raditi sa mašinom bosu ili u laganim sandalima. Izbegavajte nošenje široke odeće ili odeće sa visećim končićima ili kravatama.
- d) Pažljivo proverite teren na kojem ćete koristiti mašinu i uklonite sve predmete koja bi mašina tokom rada mogla da zahvati i katapultira u vazduh.
- e) Koristite mašinu samo u preporučenom položaju i samo na čvrsto i ravnoj površini.
- f) Mašina ne sme da se upotrebljava na popločanim površinama ili na površinama pokrivenim šljunkom gde izbačeni materijal može da izazove povrede.
- g) Pre uključivanja mašine uvek proverite da li su svi zavrtnji, navrtke, klinovi i drugi pričvršćivači dobro pritegnuti i da su bezbednosni uređaji i zaštitna rešetka u svom položaju. Istrošene ili oštećene nalepnice moraju da se zamene.

- h) Nikada nemojte koristiti mašinu kada su druge osobe, naročito deca ili životinje u blizini.

23.4 Korišćenje

- a) Radite isključivo po dnevnom svetlu ili uz dobro veštačko osvetljenje.
- b) Korišćenje mašine kada je trava vlažna treba da se izbegava.
- c) Vodite računa da prozračivač travnjaka ima čvrst oslonac, naročito na strmim terenima.
- d) Hodajte, a nemojte da trčite.
- e) Koristite mašinu poprečno u odnosu na padinu, nikako nagore ili nadole.
- f) Budite posebno oprezni kada menjate smer kretanja na padini.
- g) Nemojte da prozračujete ili ventilirate travu na previše strmim padinama.
- h) Budite posebno oprezni kada okrećete mašinu ili je privlačite prema sebi.
- i) Zaustavite rastresače kada nagnuta mašina pri transportu mora da pređe preko neke druge površine umesto preko trave, kao i kada prenosite mašinu do površine za obradu i nazad.
- j) Nikad nemojte koristiti mašinu ako su bezbednosni uređaji ili zaštitne rešetke oštećeni i ako nisu montirani bezbednosni uređaji, kao što su npr. odbojni limovi i/ili prihvatni uređaji.
- k) Pokrenite motor pažljivo u skladu sa uputstvima za upotrebu i vodite računa o dovoljnom razmaku između stopala i rastresača.
- l) Držite priključni i produžni kabl podalje od rastresača.
- m) Mašina ne sme da bude nagnuta prilikom pokretanja motora, osim ako ona pri tome ne mora da se podigne. U tom slučaju je nagnite samo onoliko koliko je potrebno i podignite samo onu stranu koja je okrenuta od korisnika. Uvek se uverite da su obe šake u radnom položaju pre nego što vratite mašinu na tlo.
- n) Nikada nemojte da transportujete mašinu dok pogon radi.
- o) Nikada ne postavljajte ruke ili noge na rotirajuće delove, iznad ili ispod njih. Uvek se držite podalje od otvora za izbacivanje trave.
- p) Isključite motor i izvucite utikač iz utičnice.

- Proverite da li su se svi pokretni delovi potpuno zaustavili:
- uvek kada napuštate mašinu;
 - pre otpuštanja blokada ili uklanjanja začepjenja u kanalu za izbacivanje trave;

- pre provere, čišćenja ili izvođenja radova na mašini;
- nakon kontakta sa stranim telom. Potražite oštećenja na mašini i izvršite potrebne popravke pre ponovnog pokretanja i rada sa mašinom;

Ako mašina počne da neuobičajeno snažno vibrira, potrebno je odmah izvršiti proveru,

- potražite oštećenja;
- izvršite neophodnu popravku oštećenih delova;
- proverite da li postoje olabavljeni delovi i dobro ih pričvrstite.

23.5 Radovi na održavanju i skladištenje

- a) Pobrinite se za to da sve navrtke, klinovi i zavrtnji budu dobro pritegnuti da bi mašina bila u stanju bezbednom za rad.
- b) Redovno kontrolišite istrošenost i funkcionalnost uređaja za prihvatanje trave.
- c) Iz bezbednosnih razloga zamenite istrošene ili oštećene delove.
- d) Imajte u vidu da kod mašina sa više rastresača pomeranje jednog rastresača može da dovede do okretanja ostalih rastresača.
- e) Prilikom podešavanja mašine vodite računa o tome da nijedan prst ne bude uklešten između pokretnih rastresača i statičnih delova mašine.
- f) Sačekajte da se motor ohladi pre dužeg skladištenja mašine.
- g) Vodite računa prilikom radova na održavanju rastresača da oni mogu da se pomeraju čak i dok je pogon isključen.
- h) Iz bezbednosnih razloga zamenite istrošene ili oštećene delove. Koristite isključivo originalne rezervne delove i pribor.
- i) Dok je mašina zaustavljena radi radova na održavanju, inspekcije, skladištenja ili radi zamene dela dodatne opreme, isključite pogon, odvojite mašinu od električne mreže i uverite se da su se svi pokretni delovi u potpunosti zaustavili. Sačekajte da se mašina ohladi pre sprovođenja kontrola, podešavanja itd. Rukujte mašinom pažljivo i održavajte je čistom.
- j) Čuvajte mašinu van domašaja dece.

23.6 Preporuka

Mašina treba da se koristi preko zaštitnog uređaja diferencijalne struje (RCD) sa strujom aktiviranja od najviše 30 mA.

Vsebina

1	Uvod.....	252
2	Informacije o teh navodilih za uporabo...	252
3	Pregled.....	253
4	Varnostni napotki.....	253
5	Priprava prezračevalnika trave na uporabo.....	258
6	Sestavljanje prezračevalnika trave.....	258
7	Nastavitev prezračevalnik trave za uporabnika.....	259
8	Priklop prezračevalnika trave na električno omrežje.....	260
9	Vklop in izklop prezračevalnika trave.....	260
10	Preverjanje prezračevalnika trave.....	260
11	Delo s prezračevalnikom trave.....	261
12	Po delu.....	262
13	Transport.....	262
14	Shranjevanje.....	263
15	Čiščenje.....	263
16	Vzdrževanje.....	264
17	Popravila.....	264
18	Odpravljanje motenj.....	264
19	Tehnični podatki.....	265
20	Nadomestni deli in dodatni pribor.....	266
21	Odstranjevanje.....	266
22	Izjava EU o skladnosti.....	266
23	Varnostno-tehnični napotki za prezračevalnik trave.....	267

1 Uvod

Spoštovani kupec,

veseli nas, da ste se odločili za STIHL. Naše izdelke vrhunske kakovosti razvijamo in izdelujemo v skladu s potrebami naših strank. Tako so naši izdelki tudi pri izjemnih obremenitvah zelo zanesljivi.

STIHL je hkrati sinonim za vrhunski servis. Naši pooblaščen prodajalci nudijo strokovno svetovanje in uvajanje ter obsežno tehnično podporo.

STIHL izrecno priznava trajnostno in odgovorno ravnanje z naravo. Ta navodila za uporabo naj vas podpirajo pri varni in okolju prijazni uporabi vašega izdelka STIHL z dolgo življenjsko dobo.

Zahvaljujemo se vam za zaupanje in vam želimo veliko veselja z vašim izdelkom STIHL.



Dr. Nikolas Stihl

POMEMBNO! PREBERITE PRED UPORABO IN SHRANITE.

2 Informacije o teh navodilih za uporabo

2.1 Veljavni dokumenti

Veljajo lokalni varnostni predpisi.

2.2 Označevanje opozoril v besedilu



NEVARNOST

- Opozorilo opozarja na nevarnosti, ki povzročijo hude telesne poškodbe ali smrt.
 - ▶ Z navedenimi ukrepi je mogoče preprečiti hude telesne poškodbe ali smrt.



OPOZORILO

- Opozorilo opozarja na nevarnosti, ki **lahko** povzročijo hude telesne poškodbe ali smrt.
 - ▶ Z navedenimi ukrepi je mogoče preprečiti hude telesne poškodbe ali smrt.

OBVESTILO

- Opozorilo opozarja na nevarnosti, ki lahko povzročijo materialno škodo.
 - ▶ Z navedenimi ukrepi je mogoče preprečiti materialno škodo.

2.3 Simboli v besedilu



Ta simbol opozarja na poglavje v teh navodilih za uporabo.

3 Pregled

3.1 Prezračevalnik trave

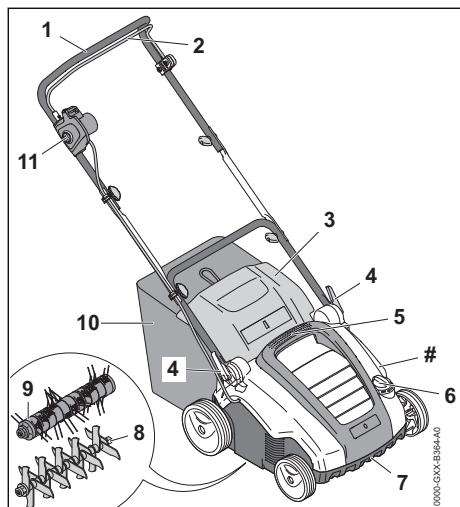

1 Krmilo

Krmilo se uporablja za držanje, vodenje in prevažanje prezračevalnika trave.

2 Preklopni lok

Preklopni lok skupaj z zapornim gumbom vklopi in izklopi vgrajena valja.

3 Izmetalna loputa

Izmetalna loputa zapre izmetalni kanal.

4 Hitri napenjalnik

Hitri napenjalniki so namenjeni nastavljanju in preklapljanju krmila.

5 Zgornji ročaj za transport

Zgornji ročaj za transport je namenjen prenašanju prezračevalnika trave.

6 Vrtljivo kolesce

Vrtljivo kolesce je namenjeno nastavitvi delovne globine.

7 Spodnji ročaj za transport

Spodnji ročaj za transport je namenjen prenašanju in postavljanju prezračevalnika trave.

8 Prezračevalni valj

Prezračevalni valj se uporablja za prezračevanje trave.

9 Valj za prečesavanje

Valj za prečesavanje se uporablja za prečesavanje trave.

10 Košara za travo

Košara za travo prestreže material, ki se loči od trate.

11 Zaporni gumb

Zaporni gumb skupaj s preklopnim lokom vklopi in izklopi prezračevalnik trave.

Tipska tablica s številko stroja

3.2 Simboli

Simboli, ki so lahko na prezračevalniku trave, pomenijo naslednje:

 Izdelka ne odlagajte med gospodinjske odpadke.

Vklop prezračevalnika trave.



4 Varnostni napotki

4.1 Opozorilni simboli

Opozorilni simboli na prezračevalniku trave pomenijo naslednje:



Upošteвайте varnostne napotke in ukrepe v njih.



Navodila za uporabo morate prebrati, razumeti in shraniti.



Upošteвайте varnostne napotke glede predmetov, ki so izvrženi navzgor, in ukrepe v njih.



Ohranajte varnostno razdaljo.



Ne dotikajte se vrtečih se valjev.



Če je priključni kabel ali podaljšek poškodovan: Omrežni vtič odstranite iz vtičnice.



Upošteвайте varnostne napotke glede čiščenja, vzdrževanja in popravil.



Upošteвайте varnostne napotke glede električnih priključkov in ukrepe v njih.



Upošteвайте varnostne napotke glede električnih priključkov in ukrepe v njih.



Prezračevalnik trave zaščitite pred dežjem in vlago.



Nosite zaščitna očala.

4.2 Predvidena uporaba

Prezračevalnik trave STIHL RLE 240 se uporablja za naslednje namene:

- S prezračevalnim valjem: prezračevanje travnate površine.
- Z valjem za prečesavanje: prečesavanje travnate površine.

Prezračevalnika trave ne smete uporabljati v dežju.

▲ OPOZORILO

- Če prezračevalnika trave ne uporabljate v skladu s predvideno uporabo, se lahko ljudje hudo poškodujejo ali umrejo in nastane lahko materialna škoda.
 - ▶ Prezračevalnik trave uporabljajte s podaljškom.
 - ▶ Prezračevalnik trave uporabljajte tako, kot je opisano v teh navodilih za uporabo.

4.3 Zahteve za uporabnika

▲ OPOZORILO

- Nepoučeni uporabniki ne morejo prepoznati ali oceniti nevarnosti zaradi prezračevalnika trave. Uporabnik in drugi se lahko hudo poškodujejo in umrejo.



▶ Navodila za uporabo morate prebrati, razumeti in shraniti.

- ▶ Če prezračevalnik trave predate drugi osebi: priložite navodila za uporabo.
- ▶ Prepričajte se, da uporabnik izpolnjuje naslednje zahteve:
 - Uporabnik je spočit.
 - Uporabnik je telesno, senzorično in duševno sposoben, da uporablja prezračevalnik trave in dela z njim. Če je uporabnik telesno, senzorično ali duševno omejen, lahko s prezračevalnikom trave dela samo pod nadzorom in po navodilih odgovorne osebe.
 - Uporabnik lahko prepozna in oceni nevarnosti v zvezi s prezračevalnikom trave.
 - Uporabnik se zaveda, da je odgovoren za nezgode in škodo.
 - Uporabnik je polnoleten ali se skladno z nacionalnimi predpisi pod nadzorom izobražuje za poklic.

- Uporabnik je opravil usposabljanje pri specializiranem trgovcu podjetja STIHL ali strokovno usposobljeni osebi, preden se je prvič lotil dela s prezračevalnikom trave.
- Uporabnik ni pod vplivom alkohola, zdravil ali mamil.
- ▶ Pri kakršnih koli nejasnostih: Obrnite se na specializiranega trgovca podjetja STIHL.

4.4 Oprema in oblačila

▲ OPOZORILO

- Med delom se lahko predmeti z visoko hitrostjo izvržejo navzgor. Uporabnik se lahko poškoduje.
 - ▶ Nosite tesno prilegajoča se zaščitna očala. Primerna zaščitna očala so preverjena skladno s standardom EN 166 ali nacionalnimi predpisi in so v prodaji ustrezno označena.
 - ▶ Nosite dolge hlače iz trpežnega materiala.
- Med delom se lahko dvigne prah. Vdihani prah je lahko zdravju škodljiv in povzroči alergične reakcije.
 - ▶ Če se dviga prah: nosite zaščitno masko proti prahu.
- Neprimerna oblačila se lahko ujamejo v les, grmičevje in prezračevalnik trave. Uporabniki se lahko brez ustreznih oblačil hudo poškodujejo.
 - ▶ Nosite oprijeta oblačila.
 - ▶ Odložite šale in nakit.
- Med čiščenjem, vzdrževanjem ali transportom lahko uporabnik pride v stik z valjem. Uporabnik se lahko poškoduje.
 - ▶ Nosite zaščitne rokavice iz trpežnega materiala.
- Če uporabnik nosi neprimerno obutev, lahko zdrsne. Uporabnik se lahko poškoduje.
 - ▶ Nosite trdno, zaprto obutev z oprijemljivim podplatom.



4.5 Delovno območje in okolica

▲ OPOZORILO

- Neudeležene osebe, otroci in živali ne morejo prepoznati in oceniti nevarnosti v zvezi s prezračevalnikom trave in predmeti, ki jih lahko izvrže navzgor. Neudeležene osebe, otroci in živali se lahko hudo poškodujejo in nastane lahko materialna škoda.
 - ▶ Neudeleženi osebam, otrokom in živalim ne dovolite blizu delovnega območja.
- ▶ Ohranjajte razdaljo do predmetov.



- ▶ Prezračevalnika trave ne puščajte brez nadzora.
- ▶ Poskrbite, da se otroci ne morejo igrati s prezračevalnikom trave.
- Prezračevalnik trave ni zaščiten pred škropljenjem vode. Če delate v dežju ali vlažnem okolju, lahko pride do električnega udara. Uporabnik se lahko hudo poškoduje ali umre, pride pa lahko tudi do poškodb prezračevalnika trave.
- ▶ Ne delajte v dežju ali vlažnem okolju.



- Električni deli prezračevalnika trave se lahko iskrijo. V lahko vnetljivem ali eksplozivnem okolju lahko iskre zanetijo požar ali povzročijo eksplozije. Ljudje se lahko hudo poškodujejo ali umrejo in nastane lahko materialna škoda.
 - ▶ Ne delajte v lahko vnetljivem in eksplozivnem okolju.
- Osebe se lahko spotaknejo ob podaljšek. Osebe se lahko poškodujejo, na prezračevalniku trave pa lahko nastane škoda.
 - ▶ Podaljšek položite tako, da je jasno viden in tesno ob tleh.

4.6 Varno stanje

4.6.1 Prezračevalnik trave

Prezračevalnik trave je v varnem stanju, če so izpolnjeni naslednji pogoji:

- Prezračevalnik trave je nepoškodovan.
- Podaljšek in omrežni vtič sta nepoškodovana.
- Prezračevalnik trave je čist in suh.
- Krmilni elementi delujejo in so nespremenjeni.
- Če želite, da se material, ločen od trate, ujame v košaro za travo: Košara za travo mora biti pravilno nameščena.
- Če želite, da se material, ločen od trate, izmetava nazaj: Košara za travo mora biti nameščena in izmetalna loputa mora biti zaprta.
- Valj mora biti pravilno nameščen.
- Na prezračevalniku trave mora biti nameščen originalni dodatni pribor STIHL.
- Dodatni pribor mora biti pravilno nameščen.

▲ OPOZORILO

- V stanju, ki ni varno, sestavni deli ne morejo več pravilno delovati, varnostne naprave pa so onemogočene. Ljudje se lahko hudo poškodujejo ali umrejo.
 - ▶ Delajte z nepoškodovanim prezračevalnikom trave.
 - ▶ Delajte z nepoškodovanim podaljškom in nepoškodovanim omrežnim vtičem.

- ▶ Če je prezračevalnik trave umazan: Očistite prezračevalnik trave.
- ▶ Če je prezračevalnik trave moker: Osušite prezračevalnik trave.
- ▶ Prezračevalnika trave ne spreminjajte.
- ▶ Če krmilni elementi ne delujejo: Ne delajte s prezračevalnikom trave.
- ▶ Če želite, da se material, ločen od trate, ujame v košaro za travo: Košaro za travo namestite tako, kot je opisano v teh navodilih za uporabo.
- ▶ Namestite originalni dodatni pribor STIHL za ta prezračevalnik trave.
- ▶ Valj namestite tako, kot je opisano v teh navodilih za uporabo.
- ▶ Dodatni pribor namestite tako, kot je opisano v teh navodilih za uporabo ali navodilih za uporabo dodatnega pribora.
- ▶ V odprtine prezračevalnika trave ne vstavljajte predmetov.
- ▶ Zamenjajte obrabljene in poškodovane opozorilne ploščice.
- ▶ Pri kakršnih koli nejasnostih: obrnite se na specializiranega trgovca podjetja STIHL.

4.6.2 Valja

Prezračevalni valj in valj za prečesavanje sta v varnem stanju, če so izpolnjeni naslednji pogoji:

- Gred, noži, vzmetni roglji in dodatni deli so nepoškodovani.
- Gred, noži in vzmetni roglji niso deformirani.
- Valj je pravilno nameščen.
- Noži in vzmetni roglji niso opraskani.
- Dolžina nožev ni manjša od najmanjše dovoljene dolžine,  19.2.

▲ OPOZORILO

- Če nož in vzmetni roglji niso v varnem stanju, se lahko njihovi deli odlomijo in izvržejo. Lahko hudo poškodujejo ljudi.
 - ▶ Delajte z nepoškodovanimi noži in vzmetnimi roglji ter nepoškodovanimi dodatnimi deli.
 - ▶ Če je dolžina nožev manjša od najmanjše dovoljene dolžine: Zamenjajte prezračevalni valj.
 - ▶ Pri kakršnih koli nejasnostih: Obrnite se na specializiranega trgovca podjetja STIHL.

4.7 Priklop na električno omrežje

Kontakt s sestavnimi deli, ki prevajajo elektriko, lahko nastane zaradi naslednjih vzrokov:

- Podaljšek je poškodovan.
- Omrežni vtič podaljška je poškodovan.
- Vtičnica ni pravilno nameščena.

▲ NEVARNOST

- Kontakt s sestavnimi deli, ki prevajajo elektriko, lahko povzroči električni udar. Uporabnik se lahko hudo poškoduje ali umre.

- ▶ Prepričajte se, da sta podaljšek in omrežni vtič nepoškodovana.



Če je podaljšek poškodovan:

- ▶ Ne dotikajte se poškodovanega mesta.
- ▶ Omrežni vtič odstranite iz vtičnice.

- ▶ Podaljšek in omrežni vtič primite s suhimi rokami.
- ▶ Omrežni vtič podaljška priklopite v pravilno nameščeno in zavarovano vtičnico z zaščitnim kontaktom.
- ▶ Prezračevalnik trave priklopite prek zaščitnega stikala na diferenčni tok (30 mA, 30 ms).
- Poškodovan ali neustrezen podaljšek lahko privede do električnega udara. Ljudje se lahko hudo poškodujejo ali umrejo.
 - ▶ Priklopite podaljšek s pravilnim premerom kabla,  19.3.
 - ▶ Uporabite podaljšek, ki je zaščiten pred škropljenjem in odobren za zunanjo uporabo.

▲ OPOZORILO

- Med delom lahko napačna omrežna napetost ali napačna omrežna frekvenca povzroči prenapetost v prezračevalniku trave. Prezračevalnik trave se lahko poškoduje.
 - ▶ Prepričajte se, da omrežna napetost in omrežna frekvenca električnega omrežja ustrežata navedbam na tipski tablici prezračevalnika trave.
- Če je v eno razdelilno vtičnico priklopljenih več električnih naprav, lahko med delom pride do preobremenitve sestavnih delov. Električni sestavni deli se lahko pregrejejo in povzročijo požar. Pride lahko do hudih telesnih poškodb ali smrti ljudi in nastane lahko materialna škoda.
 - ▶ Prezračevalnik trave priklopite v enojno vtičnico.
 - ▶ Prezračevalnika trave ne priklopite v razdelilno vtičnico.
- Nepravilno položen podaljšek se lahko poškoduje in zaradi njega se ljudje lahko spotaknejo. Ljudje se lahko poškodujejo, na podaljšku pa nastane škoda.
 - ▶ Podaljšek položite tako, da se ga prezračevalnik trave ne more dotakniti.
 - ▶ Podaljšek položite in označite tako, da se ljudje ne morejo spotakniti.

- ▶ Podaljšek položite tako, da ni napet ali zapleten.
- ▶ Podaljšek položite tako, da se ne more poškodovati, da ni prepognjen ali stisnjen ter da se ne drgne.
- ▶ Podaljšek zaščitite pred vročino, oljem in kemikalijami.
- ▶ Podaljšek položite na suha tla.
- Podaljšek se med delom segreje. Če odvajanje toplote ni mogoče, lahko zaradi segrevanja pride do požara.
 - ▶ Če uporabljate kabelski navijalnik: Kabelski navijalnik popolnoma odvijte.

4.8 Delo

▲ OPOZORILO

- Uporabnik v določenih situacijah ne more več zbrano delati. Uporabnik se lahko spotakne, pade in hudo poškoduje.
 - ▶ Delajte v miru in preišljeno.
 - ▶ Če sta osvetljenost in vidljivost slabi: Ne delajte s prezračevalnikom trave.
 - ▶ Prezračevalnik trave uporabljajte sami.
 - ▶ Pazite na ovire.
 - ▶ Prezračevalnika trave ne prevračajte.
 - ▶ Delajte tako, da stojite na tleh in pazite na ravnotežje.
 - ▶ Če se pojavijo znaki utrujenosti: Med delom si vzemite odmor.
 - ▶ Če prezračujete ali prečesavate na pobočju: Prezračujte ali prečesavajte prečno na pobočje.
 - ▶ Ne prezračujte ali prečesavajte na strmih pobočjih.
- Vrteči se valj lahko poreže uporabnika. Uporabnik se lahko hudo poškoduje.
 - ▶ Ne dotikajte se vrtečih se valjev.



- Če valj blokira kakšen predmet: Izklopite prezračevalnik trave in vtičnico podaljška odklopite iz omrežnega vtiča prezračevalnika trave. Šele nato odstranite predmet.
- Če prezračevalnik trave med delom deluje spremenjeno ali neobičajno, morda ni v varnem stanju. Ljudje se lahko hudo poškodujejo in nastane lahko materialna škoda.
 - ▶ Prenehajte delati, izklopite prezračevalnik trave, vtičnico podaljška odklopite iz omrežnega vtiča prezračevalnika trave in se obrnite na specializiranega trgovca podjetja STIHL.
- Med delom lahko prezračevalnik trave oddaja vibracije.

- ▶ Nosite rokavice.
- ▶ Med delom si večkrat vzemite odmor.
- ▶ Če se pojavijo znaki motene prekrvavitve: Obiščite zdravnika.
- Če valj med delom zadene ob tujek, lahko tujek ali njegove dele z visoko hitrostjo izvrže navzgor. Ljudje se lahko poškodujejo in nastane lahko materialna škoda.
 - ▶ Z delovnega območja odstranite tujke.
 - ▶ Označite ovire, ki jih ni mogoče odstraniti (npr. korenine in šture), in jih obvozite.
- Ko izpustite prestavni ročaj, se valj še kratek čas vrti naprej. Ljudje se lahko hudo poškodujejo.
 - ▶ Počakajte, da se valj neha vrteti.
- Če vrteči se valj zadene ob trd tujek, lahko povzroči iskenje. Iskre lahko v lahko vnetljivem okolju povzročijo požar. Ljudje se lahko hudo poškodujejo ali umrejo in nastane lahko materialna škoda.
 - ▶ Ne delajte v lahko vnetljivem okolju.

⚠ NEVARNOST

- Če delate v bližini daljnovodov, lahko pride valj v stik z daljnovodom in ga poškoduje. Uporabnik se lahko hudo poškoduje ali umre.



- ▶ Ne delajte v bližini daljnovodov.
- ▶ Podaljšek vedno položite tako, da je dobro viden in za prežračevalnikom trave.

- V uporabnika lahko udari strela, če dela med nevihto. Uporabnik se lahko hudo poškoduje ali umre.
 - ▶ Če je nevihta: Ne delajte.

4.9 Transport

⚠ OPOZORILO

- Prežračevalnik trave se lahko med transportom prevrne ali premakne. Ljudje se lahko poškodujejo in nastane lahko materialna škoda.
 - ▶ Izklopite prežračevalnik trave in vtičnico podaljška odklopite iz omrežnega vtiča prežračevalnika trave.
 - ▶ Počakajte, da se valj neha vrteti.
 - ▶ Prežračevalnik trave postavite na ravno površino.
 - ▶ Nastavite položaj za transport.
 - ▶ Prežračevalnik trave nosite prek ovir (npr. stopnic, pločnikov).

- ▶ Prežračevalnik trave pritrdite z napenjalnimi trakovi, jermeni in mrežo tako, da se ne more prevrniti ali premakniti.

4.10 Shranjevanje

⚠ OPOZORILO

- Otroci ne morejo prepoznati in oceniti nevarnosti v zvezi s prežračevalnikom trave. Otroci se lahko hudo poškodujejo.
 - ▶ Omrežni vtič podaljška odklopite iz vtičnice.
 - ▶ Vtič prežračevalnika trave odklopite iz vtičnice podaljška.
 - ▶ Prežračevalnik trave hranite nedosegljiv otrokom.
- Električni kontakti na prežračevalniku trave in kovinski deli lahko zarjavijo zaradi vlage. Prežračevalnik trave se lahko poškoduje.
 - ▶ Omrežni vtič podaljška odklopite iz vtičnice.
 - ▶ Vtič prežračevalnika trave odklopite iz vtičnice podaljška.
 - ▶ Prežračevalnik trave hranite čist in suh.

4.11 Čiščenje, vzdrževanje in popravila

⚠ OPOZORILO

- Če je med čiščenjem, vzdrževanjem ali popravili omrežni vtič priklopljen v vtičnico, se lahko prežračevalnik trave nenačrtovano vklopi. Osebe se lahko hudo poškodujejo in nastane lahko materialna škoda.
 - ▶ Omrežni vtič podaljška odklopite iz vtičnice.
- ▶ Omrežni vtič prežračevalnika trave odklopite iz vtičnice podaljška.
- ▶ Počakajte, da se valj neha vrteti.
- Močna čistila, čiščenje z vodnim curkom in konicasti predmeti lahko poškodujejo prežračevalnik trave ali valje. Če prežračevalnika trave ali valjev ne očistite pravilno, sestavni deli morda ne bodo več pravilno delovali in bodo varnostne naprave onemogočene. Ljudje se lahko hudo poškodujejo.
 - ▶ Prežračevalnik trave in valja očistite tako, kot je opisano v navodilih za uporabo.
- Če prežračevalnika trave ali valjev ne vzdržujete ali popravite pravilno, sestavni deli morda ne bodo več pravilno delovali in bodo varnostne naprave onemogočene. Ljudje se lahko hudo poškodujejo ali umrejo.
 - ▶ Prežračevalnika trave ne vzdržujte ali popravljajte sami.













- ▶ Omrežni vtič podaljška odklopite iz vtičnice.

- ▶ Če je potrebno vzdrževanje ali popravilo prežračevalnika trave: obrnite se na specializiranega trgovca podjetja STIHL.
- ▶ Valja vzdržujte tako, kot je opisano v teh navodilih za uporabo.
- Med čiščenjem, vzdrževanjem ali popravili valjev se lahko noži in vzmetni roglji premikajo. Uporabnik se lahko poreže in poškoduje na ostrih rezalnih robovih.
 - ▶ Nosite zaščitne rokavice iz trpežnega materiala.

5 Priprava prežračevalnika trave na uporabo

5.1 Priprava prežračevalnika trave na uporabo

Pred vsakim začetkom dela morate izvesti naslednje korake:

- ▶ Poskrbite za varno stanje naslednjih sestavnih delov:
 - Prežračevalnik trave,  4.6.1.
 - Valja,  4.6.2.
- ▶ Sestavite krmilo.
- ▶ Očistite prežračevalnik trave,  15.1.
- ▶ Preverite valja,  10.2.
- ▶ Prepričajte se, da noben valj ni v transportnem predalu,  6.2.
- ▶ Odprite in nastavite krmilo,  7.1.
- ▶ Omrežni vtič prežračevalnika trave povežite s podaljškom in omrežni vtič podaljška priklopite v lahko dostopno vtičnico.
- ▶ Če želite, da se material, ločen od trate, ujame v košaro za travo: Obesite košaro za travo,  6.3.2.
- ▶ Če želite, da se material, ločen od trate, izmetava nazaj: Odstranite košaro za travo,  6.3.3.
- ▶ Nastavite delovno globino,  11.2.
- ▶ Preverite krmilne elemente,  10.1.
- ▶ Če korakov ni mogoče izvesti: Prežračevalnika trave ne uporabljajte in poiščite specializiranega trgovca podjetja STIHL.

6 Sestavljanje prežračevalnika trave

6.1 Nameščanje krmila

- ▶ Izklopite prežračevalnik trave in vtičnico podaljška odklopite iz omrežnega vtiča prežračevalnika trave.
- ▶ Prežračevalnik trave postavite na ravno površino.

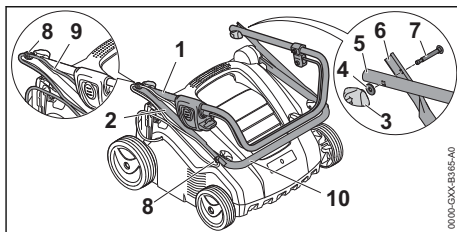

- ▶ Držalo (8) potisnite na vijake (7).
- ▶ Zgornji del krmila (1) in srednji del krmila (2) poravnajte tako, da so izvrtine poravnane.
- ▶ Vstavite vijak (7) in ga poravnajte tako, da glava vijaka na obeh straneh enakomerno nalega na srednji del krmila (2).
- ▶ Na vijak (7) namestite podložko (4).
- ▶ Privijte varnostno matico (3).
- ▶ Spodnji del krmila (10) in srednji del krmila (2) poravnajte tako, da so izvrtine poravnane.
- ▶ Vstavite vijak (7) in ga poravnajte tako, da glava vijaka na obeh straneh enakomerno nalega na srednji del krmila (2).
- ▶ Na vijak (7) namestite podložko (4).
- ▶ Privijte varnostno matico (3).
- ▶ Kabel (9) potisnite v držalo (8).

Krmila ni treba znova odstraniti.

6.2 Pred prvo uporabo iz transportnega predala odstranite valj za prečesavanje.

- ▶ Izklopite prežračevalnik trave in vtičnico podaljška odklopite iz omrežnega vtiča prežračevalnika trave.
- ▶ Prežračevalnik trave postavite na ravno površino.

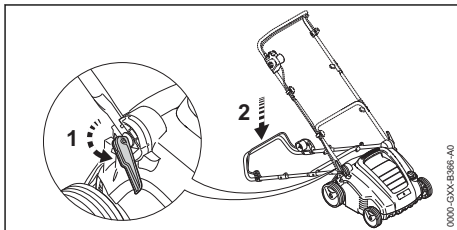

- ▶ Odprite hitri napenjalnik (1) in krmilo nagnite nazaj.
- ▶ Prežračevalnik trave držite za spodnji ročaj za transport in postavite nazaj.

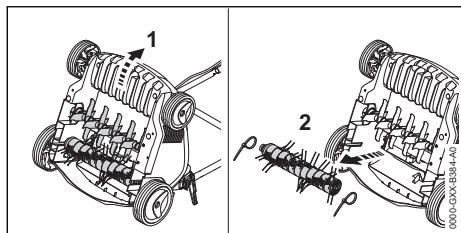

- ▶ Odstranite kabelsko vezico.
- ▶ Iz transportnega predala odstranite valj za prečesavanje in ga shranite na varno mesto.

6.3 Sestavljanje, obešanje in odstranjevanje košare za travo

6.3.1 Sestavljanje košare za travo

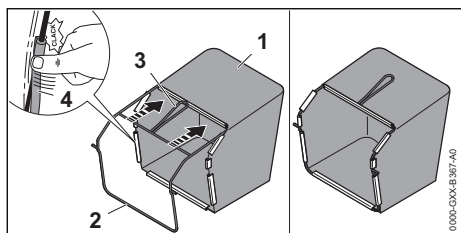

- ▶ Tkanino (1) povlecite prek okvirja (2) tako, da je talna plošča pod tkanino in ročaj (3) na njeni zunanji strani.
- ▶ Plastične profile (4) pritisnite na okvir. Plastični profili kliknejo, ko se zaskočijo.

6.3.2 Obešanje košare za travo

- ▶ Izklopite prežračevalnik trave in vtičnico podaljška odklopite iz omrežnega vtiča prežračevalnika trave.

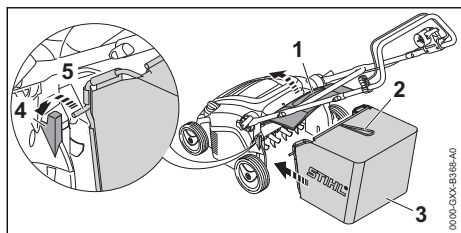

- ▶ Izmetalno loputo (1) odprite in držite odprto.
- ▶ Košaro za travo (3) primite za ročaj (2) in os (5) obesite na nastavek (4).
- ▶ Izmetalno loputo (1) odložite na košaro za travo (3).

6.3.3 Odstranitev košare za travo

- ▶ Izklopite prežračevalnik trave in vtičnico podaljška odklopite iz omrežnega vtiča prežračevalnika trave.
- ▶ Prežračevalnik trave postavite na ravno površino.
- ▶ Odprite izmetalno loputo in jo držite odprto.
- ▶ Košaro za travo držite za ročaj in jo odstranite v smeri navzgor.
- ▶ Zaprite izmetalno loputo.

7 Nastavitev prežračevalnik trave za uporabnika

7.1 Odpiranje in nastavitev krmila

- ▶ Izklopite prežračevalnik trave in vtičnico podaljška odklopite iz omrežnega vtiča prežračevalnika trave.
- ▶ Prežračevalnik trave postavite na ravno površino.

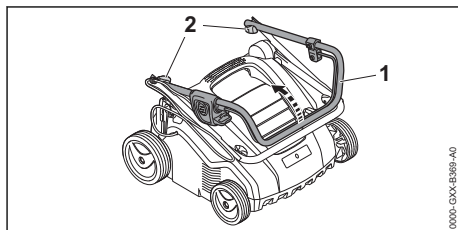

- ▶ Zložite zgornji del krmila (1).
- ▶ Privijte varnostni matic (2).

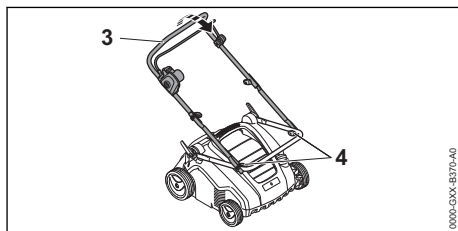

- ▶ Zložite srednji del krmila (3).
- ▶ Privijte varnostni matic (4).

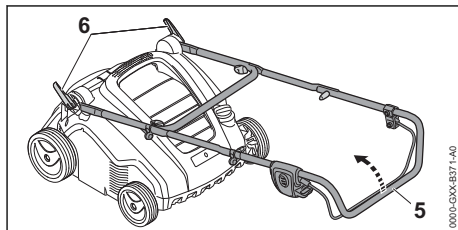

- ▶ Odprite hitri napenjalnik (6).
- ▶ Povsem odprite krmilo (5).

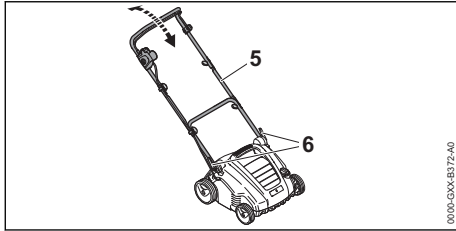

- ▶ Krmilo (5) usmerite v zeleni položaj in pritrдите s hitrim napenjalnikom (6).

7.2 Zlaganje krmila

- ▶ Izklopite prežračevalnik trave in vtičnico podaljška odklopite iz omrežnega vtiča prežračevalnika trave.
- ▶ Prežračevalnik trave postavite na ravno površino.
- ▶ Odprite hitri napenjalnik.
- ▶ Krmilo zložite naprej.

8 Priklop prežračevalnika trave na električno omrežje

8.1 Priklop prežračevalnika trave na električno omrežje

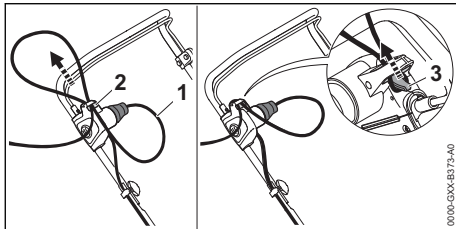

- ▶ Vtičnico podaljška (1) priklopite v omrežni vtič prežračevalnika trave.
- ▶ Kabelsko zanko povlecite skozi odprtino (2).
- ▶ Kabelsko zanko pritrđite na kavelj (3). Kabelska povezava se sprostí ob potegu.
- ▶ Omrežni vtič podaljška priklopite v pravilno namešćeno vtičnico.

9 Vklp in izklp prežračevalnika trave

9.1 Vklp prežračevalnika trave

- ▶ Prepričajte se, da je podaljšek položen tako, da je dobro viden in da je za prežračevalnikom trave.
- ▶ Prežračevalnik trave postavite na ravno površino.

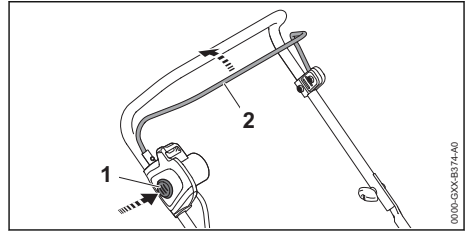

- ▶ Z desno roko pritisnite zaporni gumb (1) in ga držite.
- ▶ Prestavni ročaj (2) z levo roko povlecite do konca v smeri krmila in držite tako, da se s palcem oklenete krmila. Valj se zavrti.
- ▶ Sprostite zaporni gumb (1).
- ▶ Krmilo in prestavni ročaj (2) držite z desno roko tako, da se s palcem oklepate krmila.

9.2 Izklp prežračevalnika trave

- ▶ Spustite prestavni ročaj.
- ▶ Počakajte, da se valj neha vrteti.
- ▶ Če se valj vrti naprej: Vtičnico podaljška odklopite iz omrežnega vtiča prežračevalnika trave in se obrnite na specializiranega trgovca podjetja STIHL. Prežračevalnik trave je pokvarjen.

10 Preverjanje prežračevalnika trave

10.1 Preverjanje krmilnih elementov

Zaporni gumb in prestavni ročaj

- ▶ Izklopite prežračevalnik trave in vtičnico podaljška odklopite iz omrežnega vtiča prežračevalnika trave.
- ▶ Pritisnite zaporni gumb in ga spet spustite.
- ▶ Prestavni ročaj potegnite do konca v smeri krmila in spet spustite.
- ▶ Če se zaporni gumb ali prestavni ročaj težko premika ali se ne vrne v izhodišćni položaj: Prežračevalnika trave ne uporabljajte in poiščite specializiranega trgovca podjetja STIHL. Zaporni gumb ali prestavni ročaj je pokvarjen.

Vklp prežračevalnika trave

- ▶ Prežračevalnik trave s podaljškom priklopite v vtičnico.
- ▶ Z desno roko pritisnite zaporni gumb in ga držite.
- ▶ Prestavni ročaj z levo roko povlecite do konca v smeri krmila in držite tako, da se s palcem oklenete krmila. Valj se zavrti.

- ▶ Če se valj ne vrti: Izklopite prežračevalnik trave, vtičnico podaljška odklopite iz omrežnega vtiča prežračevalnika trave in se obrnite na specializiranega trgovca podjetja STIHL. Prežračevalnik trave je pokvarjen.
- ▶ Sprostite zaporni gumb in prestavni ročaj. Valj se po kratkem času ne vrti več.
- ▶ Če se valj vrti naprej: Vtičnico podaljška odklopite iz omrežnega vtiča prežračevalnika trave in se obrnite na specializiranega trgovca podjetja STIHL. Prežračevalnik trave je pokvarjen.

10.2 Preverjanje valjev

- ▶ Izklopite prežračevalnik trave in vtičnico podaljška odklopite iz omrežnega vtiča prežračevalnika trave.
- ▶ Prežračevalnik trave postavite na ravno površino.
- ▶ Prežračevalnik trave postavite pokonci,  15.1.

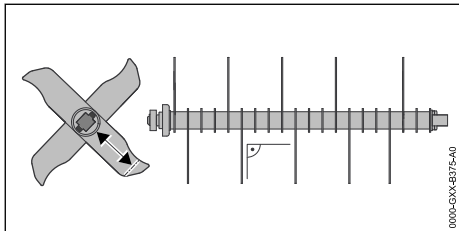

- ▶ Izmerite dolžino noža. Najmanjša dolžina nožev je označena.
- ▶ Če je dolžina manjša od najmanjše dovoljene dolžine: Zamenjajte valj,  19.2.
- ▶ Če so noži zviti: Obrnite se na specializiranega trgovca podjetja STIHL.
- ▶ Pri kakršnih koli nejasnostih: Obrnite se na specializiranega trgovca podjetja STIHL.

11 Delo s prežračevalnikom trave

11.1 Držanje in vodenje prežračevalnika trave

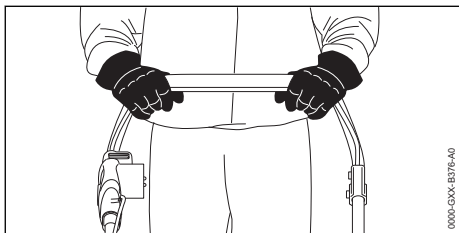

- ▶ Krmilo držite z obema rokama tako, da se s palcema oklepate krmila.

11.2 Nastavitev delovne globine in položaja za transport

Delovno globino lahko nastavljate brezstopenjsko.

Nastavitev delovne globine

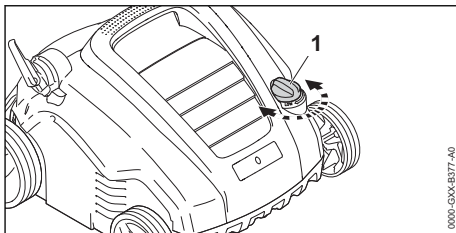

- ▶ Vrtljivo kolesce (1) postavite v zeleni položaj. Valj se dvigne in spusti.

Nastavitev položaja za transport

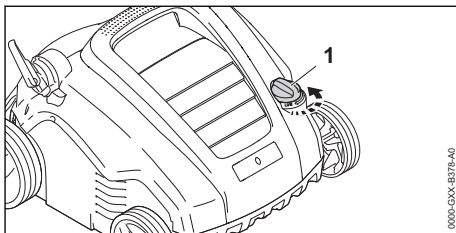

- ▶ Vrtljivo kolesce (1) zavrtite v nasprotni smeri urinega kazalca v najvišji položaj. Valj se dvigne in se ne dotika več tal.

11.3 Priprava travnate površine

Nižje kot je trava pokošena, lažje jo je obdelovati s prežračevalnikom trave. Idealna višina trave je med 2 in 3 cm.

- ▶ Z delovnega območja odstranite predmete.
- ▶ Označite ovire, ki jih ni mogoče odstraniti z mesta (npr. korenine in debla).
- ▶ Če je trava višja od 3 cm: Pokosite travo.

11.4 Prezračevanje in prečesavanje



Prezračevanje s prezračevalnim valjem

Pri prezračevanju se zarezuje rušo, pri čemer se odstrani plevel, mah, pokošeno travo in plast odmrlih travnih delcev.

- ▶ Nastavite delovno globino.
 - ▶ Pred začetkom valj nastavite v najvišji položaj.
 - ▶ Valj počasi spuščajte, dokler tal samo ne oplazi. Idealna višina zarezovanja je med 2 in 3 mm.

Korenine trave se ne poškodujejo.

- ▶ Prepričajte se, da je podaljšek položen tako, da je dobro viden in da je za prezračevalnikom trave.
- ▶ Prezračevalnik trave počasi in nadzorovano potiskajte naprej.
- ▶ Izogibajte se daljšemu zadrževanju na enem mestu.

Prečesavanje z valjem za prečesavanje

Pri prečesavanju se iz trave skrbno odstrani plast odmrlih travnih delcev in odvečni mah, ki se je razrahljal pri prezračevanju.

Dodatno se razrahlja tla in zmanjšuje pomanjkanje kisika, ki je povezano s pretrdimi tlemi.

- ▶ Nastavite delovno globino.
 - ▶ Pred začetkom valj nastavite v najvišji položaj.
 - ▶ Valj počasi spuščajte, dokler se vzmetni roglji ne dotikajo tal.
- ▶ Prepričajte se, da je podaljšek položen tako, da je dobro viden in da je za prezračevalnikom trave.
- ▶ Prezračevalnik trave počasi in nadzorovano potiskajte naprej.
- ▶ Izogibajte se daljšemu zadrževanju na enem mestu.

11.5 Praznjenje košare za travo

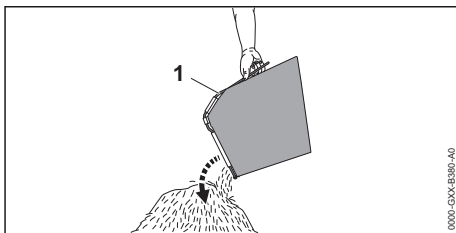

- ▶ Košaro za travo (1) držite za ročaj in jo odstranite v smeri navzgor.
- ▶ Izpraznite košaro za travo (1).

12 Po delu

12.1 Po delu

- ▶ Izklopite prezračevalnik trave in vtičnico podaljška odklopite iz omrežnega vtiča prezračevalnika trave.
- ▶ Prezračevalnik trave postavite na ravno površino.
- ▶ Če je prezračevalnik trave moker: Počakajte, da se prezračevalnik trave posuši.
- ▶ Očistite prezračevalnik trave.

Nega travnate površine po prezračevanju

- ▶ S travnate površine očistite vse ostanke zaradi postopka prezračevanja.
- ▶ Travo pognojite in morebitna gola mesta znova posejte.
- ▶ Travnato površino temeljito zalijte.

Nega travnate površine po prečesavanju

- ▶ S travnate površine temeljito očistite vse ostanke rastlin.
- ▶ Travnato površino temeljito zalijte.

13 Transport

13.1 Transport prezračevalnika trave

- ▶ Izklopite prezračevalnik trave in vtičnico podaljška odklopite iz omrežnega vtiča prezračevalnika trave.
- ▶ Prezračevalnik trave postavite na ravno površino.
- ▶ Odstranite košaro za travo.
- ▶ Nastavite položaj za transport.
- ▶ Prezračevalnik trave počasi in nadzorovano potiskajte naprej.

Prenašanje prežračevalnika trave v dvojce z raztegnjenim krmilom

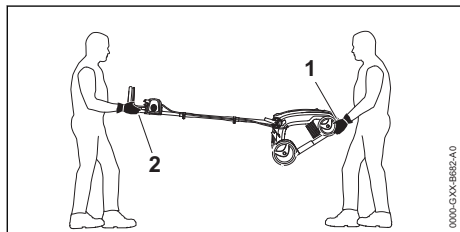

- ▶ Ena oseba naj prežračevalnik trave z obema rokama drži za spodnji nosilni ročaj (1), druga pa naj ga z obema rokama drži za krmilo (2).
- ▶ Prežračevalnik trave dvignite in nosite v dvojce.
- ▶ Nosite zaščitne rokavice iz trpežnega materiala.

Prenašanje prežračevalnika trave v dvojce z zloženim krmilom

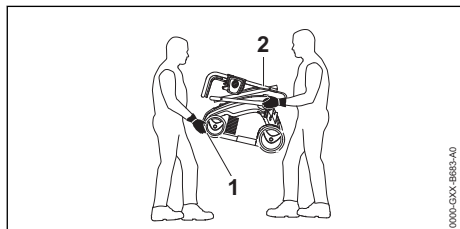

- ▶ Zložite krmilo.
- ▶ Ena oseba naj prežračevalnik trave z obema rokama drži za spodnji nosilni ročaj (1) spredaj, druga pa naj z obema rokama drži za pritrdilne dele spodnjega dela krmila (2).
- ▶ Prežračevalnik trave dvignite in nosite v dvojce.
- ▶ Nosite zaščitne rokavice iz trpežnega materiala.

Samostojno prenašanje prežračevalnika trave

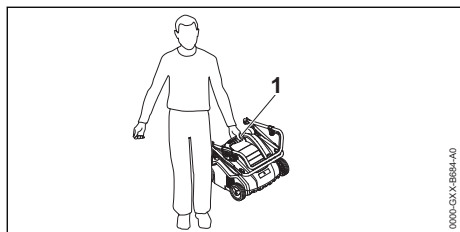

- ▶ Zložite krmilo.
- ▶ Prežračevalnik trave držite za zgornji nosilni ročaj (1).
- ▶ Prežračevalnik trave dvignite in nosite.

Prevoz prežračevalnika trave v vozilu

- ▶ Prežračevalnik trave zavarujte tako, da se ne more prevrniti ali premakniti.

14 Shranjevanje

14.1 Shranjevanje prežračevalnika trave

- ▶ Izklopite prežračevalnik trave in vtičnico podaljška odklopite iz omrežnega vtiča prežračevalnika trave.
- ▶ Prežračevalnik trave postavite na ravno površino.
- ▶ Nastavite položaj za transport.
- ▶ Prežračevalnik trave shranite tako, da so izpolnjeni naslednji pogoji:
 - Prežračevalnik trave je nedosegljiv otrokom.
 - Prežračevalnik trave je čist in suh.

15 Čiščenje

15.1 Postavljanje prežračevalnika trave pokonci

- ▶ Izklopite prežračevalnik trave in vtičnico podaljška odklopite iz omrežnega vtiča prežračevalnika trave.
- ▶ Prežračevalnik trave postavite na ravno površino.
- ▶ Nastavite položaj za transport.
- ▶ Odstranite košaro za travo.

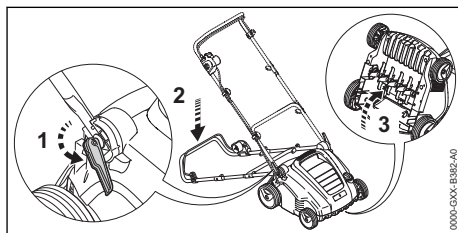

- ▶ Krmilo postavite v najnižji položaj, 7.1.
- ▶ Z levo roko potisnite krmilo navzdol in ga pridržite.
- ▶ Z desno roko držite prežračevalnik trave za spodnji ročaj za transport in ga postavite nazaj.

15.2 Čiščenje prežračevalnika trave

- ▶ Izklopite prežračevalnik trave in vtičnico podaljška odklopite iz omrežnega vtiča prežračevalnika trave.
- ▶ Prežračevalnik trave postavite na ravno površino.
- ▶ Prežračevalnik trave očistite z vlažno krpo.

- ▶ Izmetalni kanal očistite z mehko ščetko ali vlažno krpo.
- ▶ Električne kontakte na prežračevalniku trave očistite s čopičem ali mehko krtačo.
- ▶ Prežračevalne reže očistite s čopičem.
- ▶ Postavite prežračevalnik trave pokonci.
- ▶ Valj in območje okoli njega očistite z mehko ščetko ali vlažno krpo.

16 Vzdrževanje

16.1 Vzdrževalni intervali

Vzdrževalni intervali so odvisni od pogojev okolice in delovnih pogojev. STIHL priporoča naslednje vzdrževalne intervale:

Po vsaki peti menjavi valjev.

- ▶ Pritrdilne vijake valjev naj zamenja specializirani trgovec podjetja STIHL.

Enkrat letno

- ▶ Vzdrževanje prežračevalnika trave naj izvede specializirani trgovec podjetja STIHL.

16.2 Odstranitev in namestitev valja

16.2.1 Odstranitev valja

- ▶ Izklopite prežračevalnik trave in vtičnico podaljška odklopite iz omrežnega vtiča prežračevalnika trave.
- ▶ Postavite prežračevalnik trave pokonci.

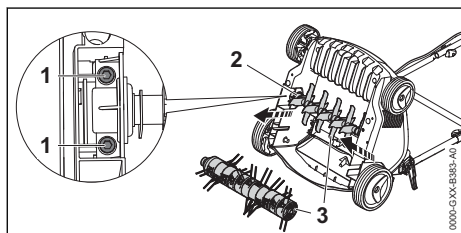

- ▶ Odvijte vijaka (1).
- ▶ Snemite odstranjeni valj (3) skupaj z držalom (2).

16.2.2 Namestitev valja

- ▶ Izklopite prežračevalnik trave in vtičnico podaljška odklopite iz omrežnega vtiča prežračevalnika trave.
- ▶ Postavite prežračevalnik trave pokonci.

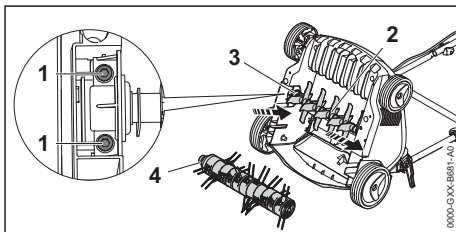

- ▶ Prežračevalni valj (2) ali valj za prečesavanje (4) skupaj z držalom (3) vstavite v nastavek.
- ▶ Privijte in zategnite vijake (1).

17 Popravila

17.1 Popravilo prežračevalnika trave



Prežračevalnika trave in valjev uporabnik ne sme popravljati sam.

- ▶ Če je prežračevalnik trave ali valj poškodovan: Prežračevalnika trave ali valjev ne uporabljajte in se obrnite na specializiranega trgovca podjetja STIHL.
- ▶ Če so opozorilne ploščice nečitljive ali poškodovane: Opozorilne ploščice naj zamenja specializirani trgovec podjetja STIHL.

18 Odpravljanje motenj

18.1 Odpravljanje motenj v prežračevalniku trave

Motnja	Vzrok	Ukrep
Prežračevalnik trave po vklopu ne deluje.	Vtič ali vtičnica podaljška ni priključena.	▶ Priključite vtič in vtičnico podaljška.
	Zaščitno stikalo voda (varovalka) ali odklopnik na preostali (diferenčni) tok se je sprožil. Električni tokokrog je preobremenjen ali okvarjen.	▶ Poiščite in odpravite vzrok za sprožitev. Vstavite zaščitno stikalo voda (varovalka) ali odklopnik na preostali (diferenčni) tok. ▶ Izklopite druge porabnike električnega toka, ki so priključeni na isti električni tokokrog.
	Vtičnica ni dovolj zavarovana.	▶ Vtič podaljška priključite v pravilno zavarovano vtičnico, 19.1.

Motnja	Vzrok	Ukrep
Prezračevalnik trave se med delovanjem ugaša.	Podaljšek ima napačen premer.	▶ Uporabite podaljšek s pravilnim premerom kabla,  19.3
	Podaljšek je predolg.	▶ Priklopite podaljšek pravilne dolžine,  19.3
	Motor se pregreva.	▶ Očistite prezračevalnik trave. ▶ Počakajte, da se prezračevalnik trave ohladi.
	Vtič ali vtičnica podaljška ni več priklopljena.	▶ Priklopite vtič ali vtičnico podaljška.
	Zaščitno stikalo voda (varovalka) ali odklopnik na preostali (diferenčni) tok se je sprožil. Električni tokokrog je preobremenjen ali okvarjen.	▶ Poiščite in odpravite vzrok za sprožitve. Vstavite zaščitno stikalo voda (varovalka) ali odklopnik na preostali (diferenčni) tok. ▶ Izklopite druge porabnike električnega toka, ki so priklopljeni na isti električni tokokrog.
	Vtičnica ni dovolj zavarovana.	▶ Vtič podaljška priklopite v pravilno zavarovano vtičnico,  19.1.
	Zaščita proti preobremenitvi se je sprožila.	▶ Očistite prezračevalnik trave. ▶ Zmanjšajte delovno globino. ▶ Zaščito proti preobremenitvi prestavite v prvotni položaj.
Valj je blokiran.	▶ Zmanjšajte delovno globino. ▶ Očistite prezračevalnik trave.	

19 Tehnični podatki

19.1 Prezračevalnik trave STIHL RLE 240.0

- Omrežna napetost: glejte tipsko tablico
- Frekvenca: glejte tipsko tablico
- Poraba moči: 1500 W
- Teža: 16 kg
- Največja prostornina košare za travo: 50 l
- Delovna širina: 34 cm
- Število vrtljajev: 4100 min⁻¹
- Delovna globina: brez stopenj, nastavitveno območje 15 mm
- Razred električne zaščite: II
- Vrsta električne zaščite: IPX4 (zaščita pred večjo količino prahu, vendar ne zagotavlja odpornosti proti prahu; zaščita pred škropljenjem vode iz vseh smeri)

19.2 Valja

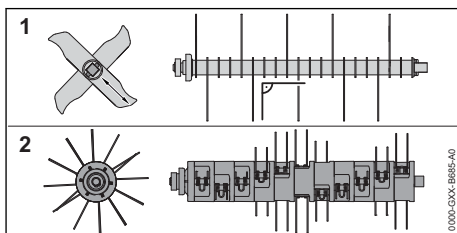

Prezračevalni valj

- 20 pritrjenih nožev

Valj za prečesavanje

- 11 × 2 gibljiva vzmetna roglja

19.3 Kabelski podaljški

Če se uporablja kabelski podaljšek, mora ta imeti ozemljitev, njegove žile pa morajo odvisno od napetosti in dolžine kabelskega podaljška imeti najmanj naslednje prečne preseke:

Če je nazivna napetost na napisni ploščici 220 V do 240 V:

- Dolžina kabla 20 m: AWG 15 / 1,5 mm²
- Dolžina kabla 20 m do 50 m: AWG 13 / 2,5 mm²

Če je nazivna napetost na napisni ploščici 100 V do 127 V:

- Dolžina kabla 10 m: AWG 14 / 2,0 mm²
- Dolžina kabla 10 m do 30 m: AWG 12 / 3,5 mm²

19.4 Zvočne in vibracijske vrednosti

Vrednost K za raven zvočnega tlaka znaša 3 dB(A). Vrednost K za raven zvočne moči znaša 4,7 dB(A). Vrednost K za vibracijsko vrednost znaša 2,08 m/s².

- Raven zvočnega tlaka L_{pA} , merjena po standardu EN 50636-2-92: 79 dB(A)
- Zagotovljena raven zvočne moči L_{WA} , merjena po Direktivi 2000/14/EC: 95 dB(A)
- Vibracijska vrednost a_{hw} , merjena po standardih EN 20643, EN 50636-2-92, krmilo: 5,2 m/s²

Navedene vibracijske vrednosti so bile izmerjene s standardizirano preskusno metodo in jih je mogoče uporabiti za primerjavo z električnimi napravami. Vibracijske vrednosti, ki se dejansko pojavijo, lahko odstopajo od navedenih vrednosti, odvisno od načina uporabe. Navedene vibracijske vrednosti lahko uporabite za prvo oceno vibracijske obremenitve. Dejansko vibracijsko obremenitev morate oceniti. Pri tem lahko upoštevate tudi čase, ko je električna naprava izklopljena, in čase, ko je naprava sicer vklopljena, vendar deluje brez obremenitve.

Informacije za izpolnjevanje zahtev iz direktive 2002/44/EC za delodajalce o vibracijah so objavljene na naslovu www.stihl.com/vib.

19.5 REACH

REACH je oznaka za direktivo ES o registraciji, evalvaciji, avtorizaciji in omejevanju kemikalij.

Informacije glede izpolnjevanja direktive REACH so na voljo na spletnem naslovu www.stihl.com/reach.

20 Nadomestni deli in dodatni pribor

20.1 Nadomestni deli in dodatni pribor

STIHL Ti simboli označujejo originalne nadomestne dele STIHL in originalni dodatni pribor STIHL.

STIHL priporoča uporabo originalnih nadomestnih delov STIHL in originalnega dodatnega pribora STIHL.

Zanesljivosti, varnosti in ustreznosti nadomestnih delov in dodatnega pribora drugih proizvajalcev STIHL kljub stalnemu opazovanju trga ne more oceniti in STIHL tudi ne more jamčiti za njihovo uporabo.

Originalni nadomestni deli STIHL in originalni dodatni pribor STIHL so na voljo pri pooblaščenem prodajalcu STIHL.

21 Odstranjevanje

21.1 Odstranjevanje prezračevalnika trave

Informacije o odstranjevanju so vam na voljo pri specializiranem trgovcu podjetja STIHL.

- ▶ Prezračevalnik trave, valja, dodatni pribor in embalažo odstranite skladno s predpisi in na okolju prijazen način.

22 Izjava EU o skladnosti

22.1 Prezračevalnik trave STIHL RLE 240.0

STIHL Tirol GmbH
Hans Peter Stihl-Straße 5
6336 Langkampfen

Avstrija

na lastno odgovornost izjavlja, da naprava

- vrsta: prezračevalnik trave
- Poraba moči: 1500 W
- znamka: STIHL
- tip: RLE 240.0
- identifikacija serije: 6291

ustreza zadevnim določbam

Direktiv 2000/14/EU, 2006/42/EC, 2011/65/EU in 2014/30/EU ter da je bila razvita in izdelana skladno z različicami naslednjih standardov, veljavnimi na datum proizvodnje: EN 60335-1, EN 50636-2-92, EN 55014-1, EN 55014-2, EN 61000-3-2 in EN 61000-3-3.

Pri ugotavljanju izmerjene in zagotovljene ravni zvočne moči smo ravnali skladno z Direktivo 2000/14/EC, Prilogo V.

- Izmerjena raven zvočne moči: 90,1 dB(A)
- Zagotovljena raven zvočne moči: 95 dB(A)

Tehnično dokumentacijo hrani podjetje STIHL Tirol GmbH.

Na prezračevalniku trave sta navedeni letnica izdelave in številka stroja.

Langkampfen, 2. 10. 2020

STIHL Tirol GmbH

Za: 

Matthias Fleischer, vodja oddelka za raziskave in razvoj

Za: 

Sven Zimmermann, vodja oddelka za kakovost

23 Varnostno-tehnični napotki za prezračevalnik trave

23.1 Uvod

V tem poglavju so splošni varnostni napotki, ki so vnaprej določeni v standardu EN 50636-2-92, prilogi BB, za prezračevalnike trave na električni pogon.



OPOZORILO

■ **Preberite vse varnostne napotke, navodila, slikovno gradivo in tehnične podatke, s katerimi je opremljen prezračevalnik trave.** Zaradi neupoštevanja navodil, ki so navedena v nadaljevanju, lahko pride do električnega udara, požara oziroma hudih telesnih poškodb. **Varnostne napotke in navodila shranite za v prihodnje.**

23.2 Usposabljanje

- Pozorno preberite navodila. Seznanite se z nastavitvenimi deli in pravilno uporabo stroja.
- Uporabe stroja nikoli ne dovolite osebam, ki ne poznajo navodil za uporabo, ali otrokom. Starost uporabnika lahko omejujejo lokalno veljavni predpisi.
- Upošteвайте, da je uporabnik sam odgovoren za nezgode ali ogrožanje drugih oseb oziroma njihove lastnine.

23.3 Priprava

- Pri upravljanju stroja in ves čas med obratovanjem stroja morate vedno nositi zaščito sluha in zaščitna očala.
- Priključni kabel in podaljšek morate pregledati pred vsako uporabo in poiskati morebitne znake poškodb ali staranja. Če se kabel med uporabo poškoduje, ga morate takoj odklopiti iz napajalnega omrežja. **NE DOTIKAJTE SE KABLA, DOKLER NI ODKLOPLJEN IZ**

OMREŽJA. Nikoli ne uporabljajte stroja s poškodovanimi ali obrabljenimi kabli.

- Pri upravljanju stroja vedno nosite trdno obutev in dolge hlače. Stroja ne upravljajte bos ali v lahkih sandalih. Izogibajte se ohlapnim oblačilom ali oblačilom z visečimi vrvicami ali kratavatom.
- SKrbno preverite teren, na katerem boste uporabljali stroj, in odstranite vse predmete, ki jih lahko stroj pograbi in izvrže stran.
- Stroj uporabljajte samo v priporočenem položaju in samo na trdni, ravni površini.
- Stroja ne uporabljajte na tlakovanih ali prodnatih površinah, saj vas lahko izvržen material poškoduje.
- Pred vklopom stroja vedno preverite, ali so vsi vijaki, matice, sorniki in drugi pritrdilni elementi dobro priviti ter ali so zaščitne naprave in varovalna mreža na svojem mestu. Obrabljene ali poškodovane nalepke je treba zamenjati.
- Stroja nikoli ne uporabljajte, če so v bližini druge osebe, še posebej otroci, ali živali.

23.4 Uporaba

- Napravo uporabljajte le pri dnevni svetlobi ali dobri umetni osvetlitvi.
- Izogibajte se uporabi stroja na mokri travi.
- Vedno pazite na dobro ravnotežje, še posebej na pobočjih.
- Hodite, ne tecite.
- Stroj vedno uporabljajte prečno na pobočje, nikoli navzgor ali navzdol.
- Še posebej previdni bodite, ko na pobočju menjate smer vožnje.
- Ne prezračujte ali zračite na preveč strmih pobočjih.
- Bodite posebno previdni, ko stroj obračate ali ga vlečete bliže k sebi.
- Ustavite roglje, če morate stroj nagniti za transport nad drugimi površinami, ki niso trava, in če morate stroj premakniti s površine, ki jo želite obdelati, ali na njo.
- Stroja nikoli ne uporabljajte, če ima poškodovane varnostne naprave ali zaščitne mreže ali če nima nameščenih varnostnih naprav, npr. deflektorske plošče oziroma lovilne priprave.
- Motor previdno zaženite v skladu z navodili za uporabo in pazite na ustrezno oddaljenost stolpa od rogljev.

- l) Priključni kabel in podaljšek naj ne bo v bližini rogljev.
- m) Pri vklopu ali zaganjanju motorja stroja ne smete nagibati, razen če ga je treba za postopek dvigniti. V tem primeru ga nagnite le toliko, kot je nujno potrebno, in ga dvignite le na strani, na kateri ga upravlja uporabnik. Preden stroj spet položite na tla, se vedno prepričajte, da sta obe roki v delovnem položaju.
- n) Stroja nikoli ne transportirajte z delujočim pogonom.
- o) Rok ali nog nikoli ne približujte vrtečim se delom in z njimi ne segajte pod njih. Vedno pazite, da ste dovolj oddaljeni od izmetalne odprtine.
- p) Izklopite motor in izvlcite vtič iz vtičnice. Prepričajte se, da so se popolnoma ustavili vsi premični deli:
- ko se oddaljite od stroja;
 - preden iz izmetalnega kanala odstranite bloкаде ali očistite zamašitve;
 - preden začnete preverjati ali čistiti stroj oziroma izvajati dela na njem;
 - po stiku s tujkom. Poiščite poškodbe na stroju in poskrbite za potrebno vzdrževanje, preden stroj znova zaženete in ga začnete uporabljati;
- če začne stroj oddajati nenavadno močne vibracije, ga temeljito preglejte;
- poiščite poškodbe na stroju;
 - opravite potrebna popravila na poškodovanih delih;
 - preverite, ali so kakšni deli zrahljani in jih trdno privijte.

23.5 Vzdrževanje in shranjevanje

- a) Poskrbite, da so vse matice, sorniki in vijaki dobro priviti in da je stroj v varnem stanju delovanja.
- b) Redno preverjajte, ali je zbiralna košara obrabljena ali slabše deluje.
- c) Zaradi varnosti zamenjajte obrabljene ali poškodovane dele.
- d) Pri strojih z več roglji upoštevajte, da lahko premikanje enega roglja sproži obračanje drugih rogljev.
- e) Pri nastavljanju stroja pazite, da vam prste ne stisne med premične roglje in nepremične dele stroja.
- f) Naj se motor ohladi, preden odložite stroj za dalj časa.
- g) Pri vzdrževanju rogljev upoštevajte, da se lahko roglji premaknejo, tudi če je pogon izklopljen.
- h) Zaradi varnosti zamenjajte obrabljene ali poškodovane dele. Uporabljajte izključno originalne nadomestne dele in dodatni pribor.
- i) Kadar morate stroj zaustaviti za vzdrževanje, pregled ali shranjevanje oziroma za zamenjavo dodatne opreme, morate izklopiti pogon, stroj odklopiti iz omrežja in se prepričati, da so se vsi premikajoči se deli povsem zaustavili. Pred izvajanjem pregledov, nastavitvev ipd. naj se stroj ohladi. S strojem ravnajte skrbno in zagotavljajte, da je vedno čist.
- j) Stroj shranjujte tako, da ni dostopen otrokom.

23.6 Priporočilo

Stroj priključite na električno napeljavo prek zaščitne naprave na preostali (diferenčni) tok (RCD) s sprožilnim tokom največ 30 mA.

www.stihl.com



0478-670-9810-B



0478-670-9810-B