

iMOW® 5.0, 6.0, 7.0

STIHL



2 - 46	Uputa za uporabu
46 - 91	Návod na obsluhu
91 - 136	Lietošanas instrukcija
136 - 179	Kasutusjuhend
179 - 224	Ekspluatavimo instrukcija
224 - 268	Navodilo za uporabo



Popis sadržaja

1	Predgovor.....	2
2	Informacije uz ovu uputu za uporabu.....	2
3	Pregled.....	3
4	Upute o sigurnosti u radu.....	5
5	Opis rada/funkcije.....	13
6	Priprema površine za košnju i robotske kosilice za rad.....	14
7	Postavljanje docking stanice.....	15
8	Postavljanje granične žice.....	21
9	Završetak postavljanja granične žice.....	29
10	Postavljanje vodljive žice.....	31
11	Električno priključivanje docking stanice...32	
12	Punjenje robotske kosilice.....	34
13	Priključivanje radijskog sučelja Bluetooth®	35
14	Svjetla na robotskoj kosilici i docking stanici	35
15	Rukovanje robotskom kosilicom i montaža	36
16	Zaustavljanje robotske kosilice i aktiviranje blokade uređaja.....	36
17	Transport.....	37
18	Pohranjivanje/skladištenje.....	37
19	Čistiti.....	39
20	Održavati.....	39
21	Popravljanje.....	41
22	Odkloniti smetnje/kvarove.....	42
23	Tehnički podaci.....	42
24	Pričuvni dijelovi i pribor.....	44
25	Zbrinjavanje.....	44
26	EU-izjava o sukladnosti.....	44
27	UKCA izjava o sukladnosti.....	45
28	Adrese.....	45
29	Softver Open Source.....	46

1 Predgovor

Dragi kupci,

raduje nas da ste se odlučili za tvrtku STIHL. Svoje proizvode razvijamo i izrađujemo u vrhunskoj kvaliteti sukladno potrebama naših kupaca. Tako i pri ekstremnim zahtjevima nastaju proizvodi velike pouzdanosti.

STIHL pruža vrhunsku kakvoću i pri servisiranju. Naš stručni trgovac jamči kompetentno savjetovanje i upućivanje, kao i sveobuhvatnu tehničku skrb.

Tvrtka STIHL izričito je posvećena održivom i odgovornom opođenju prema prirodi. Ove upute za uporabu pomažu vam da svoj proizvod tvrtke STIHL rabite na siguran i ekološki način s dugim rokom trajanja.

Zahvaljujemo vam na povjerenju i želimo vam mnogo radosti s vašim proizvodom tvrtke STIHL.



Dr. Nikolas Stihl

VAŽNO! PRIJE KORIŠTENJA PROČITATI I POHRANITI NA SIGURNO MJESTO.

2 Informacije uz ovu uputu za uporabu

2.1 Važeći dokumenti

Vrijede lokalni sigurnosni propisi.

- ▶ Uz ove upute za uporabu s razumijevanjem pročitajte sljedeće dokumente i pohranite ih radi kasnije upotrebe:
 - Sigurnosne informacije za akumulatore i proizvode s ugrađenim akumulatorom društva STIHL: www.stihl.com/safety-data-sheets

Više informacija o robotskoj kosilici STIHL, kompatibilnom priboru i često postavljena pitanja dostupna su na support.stihl.com, info.mymow.stihl.com ili kod stručnog trgovca tvrtke STIHL.

Bluetooth® verbalni žig i figurativne oznake (logotipovi) Bluetooth® registrirani su zaštitni znaci i vlasništvo društva Bluetooth SIG, Inc. Društvo Stihl koristi se tim verbalnim žigom / figurativnim oznakama prema licenciji.

Robotska kosilica opremljen je radijskim sučeljem Bluetooth® i sučeljem bežične mreže. Potrebno je pridržavati se lokalnih operativnih ograničenja (na primjer u zrakoplovima ili bolnicama).

2.2 Označavanje upozornih uputa u tekstu



- Uputa upućuje na opasnosti, koje mogu uzrokovati teške ozljede ili smrt.
 - ▶ Navedene mjere mogu spriječiti teške ozljede ili smrt.

**UPOZORENJE**

- Uputa upućuje na opasnosti, koje **moгу** uzrokovati teške ozljede ili smrt.
 - ▶ Navedene mjere mogu spriječiti teške ozljede ili smrt.

UPUTA

- Uputa upućuje na opasnosti, koje mogu uzrokovati štete na stvarima.
 - ▶ Navedene mjere mogu spriječiti štete na stvarima.

2.3 Simboli u tekstu

Ovaj simbol upućuje na poglavlje u ovoj uputi za uporabu.

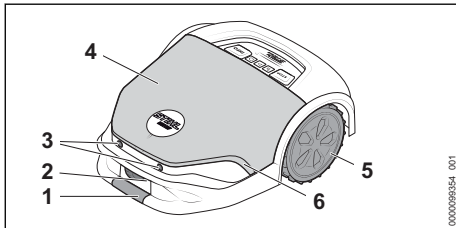
3 Pregled**3.1 Robotaska kosilica****1 Prednje hvatište**

Robotaska kosilica može se podignuti i transportirati istovremenim držanjem za prednje i stražnje hvatište.

2 Kontakti punjenja

Kontakti punjenja povezuju robotsku kosilicu s docking stanicom.

3 Ultrazvučni senzori

Ultrazvučni senzori prepoznaju prepreke.

4 Poklopac

Poklopac je opremljen oprugama i putem senzora branika prepoznaju se prepreke na površini za košnju.

5 Pogonski kotači

Pogonski kotači pogone robotsku kosilicu.

6 Svjetlosne trake

Svjetlosne trake prikazuju status robotske kosilice.

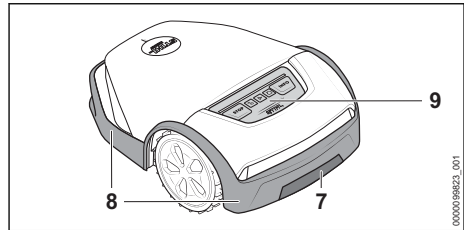
**7 Stražnje hvatište**

Robotaska kosilica može se podignuti i transportirati istovremenim držanjem za prednje i stražnje hvatište.

8 Zaštitna letva

Zaštitna letva štiti korisnika od predmeta odbačenih u vis i od kontakta s oštricama.

9 Upravljačko polje

Upravljačko polje sadrži pritisne tipke i senzor za kišu.

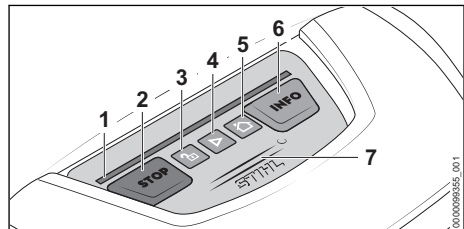
3.2 Upravljačko polje**1 Svjetlosne trake**

Svjetlosne trake prikazuju status robotske kosilice i signaliziraju koju je kombinaciju tipki potrebno pritisnuti u slučaju određene radnje.

2 Pritisne tipka „STOP“

Pritisna tipka zaustavlja robotsku kosilicu i pogon za košnju. Pritisna tipka služi i za aktiviranje blokade uređaja.

3 Pritisna tipka „LOKOT“

Pritisna tipka u kombinaciji s prikazanom kombinacijom tipki deblokira robotsku kosilicu.

4 Pritisna tipka „START“

Pritisna tipka pokreće pogon za košnju.

5 Pritisna tipka „KUĆA“

Pritisna tipka robotskoj kosilici naređuje povratak do docking stanice ili prekida košnju koja je u tijeku ako se robotska kosilica nalazi u docking stanici.

6 Pritisna tipka „INFO“

Pritisna tipka aktivira govor robotske kosilice s informacijama o trenutačnom statusu.

7 Senzor za kišu

Senzor za kišu reagira na vlagu. Ovisno o postavci, robotska kosilica može za plan košnje uzeti vremenske uvjete u obzir.

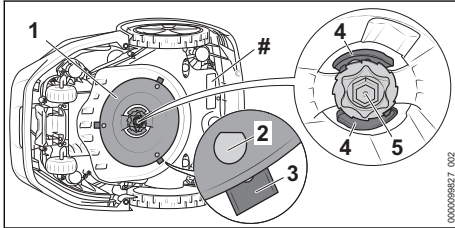
3.3 Kosilica**1 Ploča s noževima**

Ploča s noževima služi za pričvršćivanje oštrice.

2 L-svornjak

L-svornjaci služe za vješanje oštrica.

3 Oštrice

Oštrice kose travu.

4 Poluga

Poluge osiguravaju maticu.

5 Matica

Matica pričvršćuje ploču s noževima.

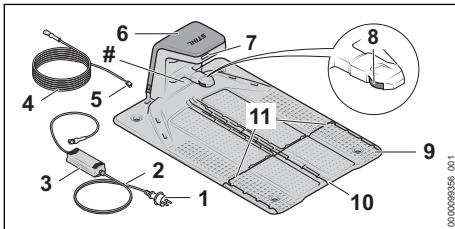
Pločica s oznakom snage s brojem stroja**3.4 Docking stanica i mrežni dio****1 Mrežni utikač**

Mrežni utikač spaja priključni vod s utičnicom.

2 Priključni vod

Priključni vod povezuje mrežni dio s mrežnim utikačem.

3 Mrežni dio

Mrežni dio opskrbljuje docking stanicu energijom.

4 Kabel za punjenje

Kabel za punjenje povezuje mrežni dio s docking stanicom.

5 Utikač

Utikač povezuje kabel za punjenje s docking stanicom.

6 Poklopac

Poklopac pokriva docking stanicu i štiti elektroniku unutar nje.

7 LE dioda

LE dioda prikazuje status docking stanice.

8 Kontakti punjenja

Kontakti punjenja povezuju docking stanicu s robotskom kosilicom.

9 Podna ploča

Podna ploča temelj je docking stanice.

10 Kabelski kanal

Vodljiva žica polaže se u kabelski kanal postavljen po sredini.

11 Kabelski kanal

Granična žica postavlja se u kabelske kanale postavljene izvana.

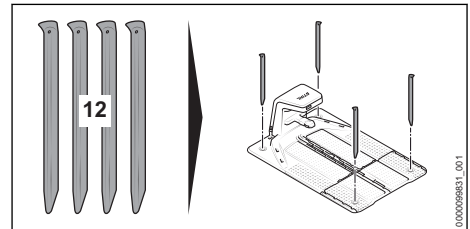
Pločica s oznakom snage s brojem stroja**12 Pričvrtni čavli**

Četiri pričvrtna čavla pričvršćuju docking stanicu za tlo.

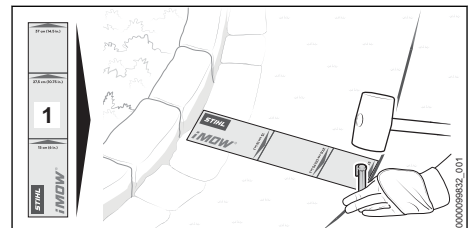
3.5 iMOW® Ruler i komplet za instalaciju**iMOW® Ruler**

1 iMOW® Ruler

Uređaj Ruler olakšava polaganje žice i služi za održavanje ispravnog razmaka.

Komplet za instalaciju

Komplet za instalaciju potreban je za puštanje robotske kosilice u rad i nije sadržan u opsegu isporuke robotske kosilice. Kao pribor dostupni su odgovarajući kompleti za instalaciju za različite veličine vrta.

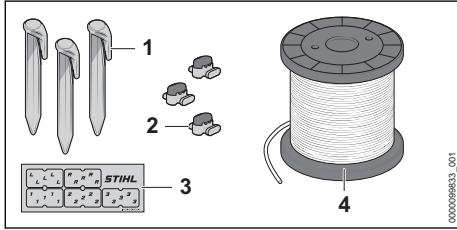
**1 Čavao za fiksiranje**

Čavao za fiksiranje pričvršćuje graničnu žicu i vodljivu žicu za tlo.

2 Žičani spojnik

Žičani spojnik povezuje krajeve žica.

3 Kabelske oznake

Kabelske oznake služe za označavanje krajeva žice u unutrašnjosti docking stanice. One olakšavaju ispravno razvrstavanje kraja žice pri priključivanju na odgovarajuću stezaljku.

4 Kolut za žicu

Kolut za žicu potreban je za polaganje granične žice i vodljive žice.

3.6 Simboli

Simboli se mogu nalaziti na robotskoj kosilici, docking stanici, mrežnom dijelu ili ugrađenom akumulatoru i znače sljedeće:

 Ovaj simbol označava promjer diska za rezanje.

 Ovaj simbol pri promjeni oštrice prikazuje smjer za otključavanje držača noža.

 Ovaj simbol pri promjeni oštrice prikazuje smjer za zaključavanje držača noža.

 Zaštitni razred 2, dvostruko izoliran.

 Nemojte odlagati proizvod s kućnim otpadom.

 Podatak pored simbola upućuje na obustavu energije akumulatora prema specifikaciji proizvođača čelija. Manji je kapacitet energije koji stoji na raspolaganju.



1 LE dioda svijetli crveno. Akumulator je previše zagrijan ili je hladan.



4 LED žaruljice trepere crveno. U akumulatoru postoji kvar.

4 Upute o sigurnosti u radu**4.1 Simboli upozorenja**

Simboli upozorenja na robotskoj kosilici, docking stanici, mrežnom dijelu ili ugrađenom akumulatoru znače sljedeće:



Slijedite upute za sigurnost u radu i njihove mjere.



S razumijevanjem pročitajte upute za uporabu i sačuvajte ih.



Pridržavajte se uputa o sigurnosti u radu glede zavrtoženih predmeta i odgovarajućih mjera.



Održavajte sigurnosni razmak.



Nemojte dodirivati disk za rezanje s oštricama.



Nemojte se penjati niti sjedati na robotsku kosilicu.



Tijekom transporta, skladištenja, čišćenja, održavanja, popravaka ili u slučaju promijenjenog ili neuobičajenog rada zaustavite robotsku kosilicu i aktivirajte blokadu uređaja.



Držite djecu podalje od robotske kosilice i površine za košnju.



Držite životinje podalje od robotske kosilice i površine za košnju.



Nemojte uranjati akumulator u tekućine.



Akumulator zaštitite od vrućine i vatre.

4.2 Namjenska uporaba

Robotska kosilica STIHL iMOW® 5.0, 6.0, 7.0 služi za košnju i malčiranje trave.

Docking stanica STIHL i isporučeni mrežni dio DM160X-420X ili DM210X-420X pune robotsku kosilicu STIHL iMOW® 5.0, 6.0, 7.0.

Robotska kosilica, docking stanica i mrežni dio mogu se upotrebljavati u slučaju kiše.

Robotsku kosilicu energijom opskrbljuje akumulator STIHL AAI. Akumulator je ugrađen u robotsku kosilicu STIHL i smije ga demontirati samo stručni trgovac tvrtke STIHL.

Robotska kosilica može se konfigurirati i upotrebljavati putem aplikacije „MY iMOW“.

▲ UPOZORENJE

- Docking stanice, mrežni dijelovi i akumulatori koje tvrtka STIHL nije odobrilo mogu izazvati požare i eksplozije. Moguće su teške ozljede ili smrt osoba i može nastati materijalna šteta.
 - ▶ Upotrebljavajte robotske kosilice s ugrađenim akumulatorom STIHL AAI.
 - ▶ Punite robotsku kosilicu STIHL iMOW® 5.0, 6.0, 7.0 s pomoću docking stanice STIHL i mrežnog dijela STIHL DM160X-420X ili DM210X-420X.
- Ako se robotska kosilica, akumulator, docking stanica ili mrežni dio nepropisno upotrebljavaju, moguće su teške ozljede ili smrt osoba te može nastati materijalna šteta.
 - ▶ Upotrebljavajte robotsku kosilicu, docking stanicu i mrežni dio kako je opisano u ovim uputama za uporabu.

4.3 Zahtjevi za korisnika

▲ UPOZORENJE

- Korisnici bez obuke ne mogu prepoznati ili procijeniti opasnosti koje predstavljaju robotska kosilica, docking stanica i mrežni dio. Korisnik ili druge osobe mogu se teško ozlijediti ili smrtno stradati.



- ▶ S razumijevanjem pročitajte upute za uporabu i sačuvajte ih.

- ▶ Ako se robotska kosilica, docking stanica ili mrežni dio predaje drugoj osobi: istovremeno predajte i upute za uporabu.

- ▶ Uvjerite se da korisnik ispunjava sljedeće uvjete:
 - Korisnik je odmoran.
 - Korisnik je tjelesno, osjetilno i mentalno sposoban rukovati robotskom kosilicom, docking stanicom i mrežnim dijelom te raditi njima. Ako korisnik ima tjelesna, osjetilna ili mentalna ograničenja, smije upotrebljavati robotsku kosilicu samo pod nadzorom ili prema uputi odgovorne osobe. To uključuje i sve radove s robotskom kosilicom i na njoj, na docking stanici, mrežnom dijelu, kabelu za punjenje i vodećoj žici i graničnoj žici.
 - Korisnik može prepoznati i procijeniti opasnosti robotske kosilice, docking stanice i mrežnog dijela.
 - Korisnik je punoljetan ili je pod nadzorom obučen za određenu profesiju u skladu s nacionalnim propisima.
 - Stručni trgovac tvrtke STIHL ili druga stručna osoba poučila je korisnika prije nego što je prvi puta upotrijebio robotsku kosilicu, docking stanicu i mrežni dio.
 - Korisnik nije pod utjecajem alkohola, lijekova ni droga.
 - Držite ravnotežu, osigurajte stabilnost i nemojte trčati tijekom instalacije, rukovanja, održavanja i transporta robotske kosilice.
 - Pojmovi „Rukovanje“, „Upotreba“ i „Korištenje“ obuhvaćaju sve radove na robotskoj kosilici, docking stanici, mrežnom dijelu, kabelu za punjenje, vodećoj žici i graničnoj žici te cjelokupnom priboru iMOW®.
 - ▶ Ako postoje nejasnoće: potražite pomoć stručnog trgovca tvrtke STIHL.

4.4 Odjeća i oprema

▲ UPOZORENJE

- Tijekom polaganja granične žice ili vodeće žice i pri pričvršćivanju docking stanice može doći do visokog odbacivanja predmeta pri zabijanju čavala za fiksiranje ili uzemnih kuka u tlo. Korisnik se može ozlijediti.
 - ▶ Nositi zaštitne naočale koje usko pristanju. Prikladne zaštitne naočale ispitane su prema standardu EN 166 ili prema nacionalnim propisima i mogu se s odgovarajućom oznakom dobiti u trgovini.
 - ▶ Nosite radne rukavice od otpornog materijala.

- Tijekom košnje predmeti mogu velikom brzinom biti odbačeni u vis. Korisnik se može ozlijediti.
 - ▶ Ako se tijekom košnje gazi po površini za košnju:
 - Nositi duge hlače od otpornog materijala.
 - Nositi čvrstu, zatvorenu obuću s prijanjaćim potplatom.
- Neprikladna odjeća može se zaplesti u drvo, šipražje i u robotsku kosilicu. Korisnik koji ne nosi prikladnu odjeću može se teško ozlijediti.
 - ▶ Nositi usko prijanjaću odjeću.
 - ▶ Odložiti šalove i nakit.
- Tijekom čišćenja, održavanja ili transporta korisnik može doći u dodir s oštricama. Korisnik se može ozlijediti.
 - ▶ Nosite radne rukavice od otpornog materijala.
- Ako korisnik nosi neprikladnu obuću, može se pokliznuti. Korisnik se može ozlijediti.
 - ▶ Ako se tijekom košnje gazi po površini za košnju: Nositi čvrstu, zatvorenu obuću s prijanjaćim potplatom.

4.5 Područje rada i okolina

4.5.1 Robotska kosilica i površina za košnju

▲ UPOZORENJE

- Osobe koje ne sudjeluju u radu, djeca i životinje ne mogu prepoznati ni procijeniti opasnosti robotske kosilice i zavitlanih predmeta. Osobe koje ne sudjeluju u radu, djeca i životinje mogu se teško ozlijediti te može nastati materijalna šteta.



- ▶ Osobe koje ne sudjeluju u radu, djecu i životinje tijekom košnje držite na sigurnoj udaljenosti od površine za košnju.

- ▶ Ako se robotska kosilica upotrebljava na javno pristupačnim površinama: ograničite površinu za košnju i postavite znakove s tekstom upozorenja „Upozorenje! Automatska kosilica za travu! Držite djecu i životinje podalje i pod nadzorom!“ . Pridržavajte se mjesnih propisa.
- ▶ Osigurajte da se djeca ne mogu igrati robotskom kosilicom.
- ▶ Označite površinu za košnju s pomoću žice za ograničavanje kako je opisano u ovim uputama za uporabu. Površine na koje robotska kosilica ne treba dolaziti niti ih kositi potrebno je odvojiti graničnom žicom od površine za košnju.

- ▶ Robotske kosilice ne smiju raditi na površina od kamena ili šljunka.
- Osobe se mogu spotaknuti na graničnu žicu, vodeću žicu ili čavao za fiksiranje. Osobe se mogu ozlijediti i može nastati materijalna šteta.
 - ▶ Položite graničnu žicu i vodeću žicu ravno na tlo.
 - ▶ Zabijte čavle za fiksiranje do kraja u tlo.
- Ako se na površini za košnju radi s vrtnim uređajem ili vrtnim alatom, alat može pogoditi i oštetiti graničnu žicu, vodeću žicu ili čavle za fiksiranje. P mogu biti odbačeni u vis velikom brzinom. Osobe se mogu ozlijediti i može nastati materijalna šteta.
 - ▶ Nemojte raditi vrtnim uređajem ili vrtnim alatom u području granične žice ili vodeće žice.
- Električni ugradbeni dijelovi robotske kosilice mogu proizvesti iskre. Iskre u lako zapaljivom ili eksplozivnom okruženju mogu izazvati požare i eksplozije. Moguće su teške ozljede ili smrt osoba i može nastati materijalna šteta.
 - ▶ Nemojte upotrebljavati robotsku kosilicu u lako zapaljivom ni u eksplozivnom okolišu.
- Uslijed oluje robotska se kosilica može oštetiti ili se na površini za košnju mogu nalaziti predmeti. Robotska kosilica može biti u neispravnom stanju i predmeti mogu tijekom košnje biti odbačeni u vis. Moguće su teške ozljede ili smrt osoba i može nastati materijalna šteta.
 - ▶ Nakon oluje provjerite ispravnost robotske kosilice.
 - ▶ Provjerite stanje površine za košnju, uklonite predmete s površine za košnju.

4.5.2 Akumulator

Akumulator je ugrađen u robotsku kosilicu STIHL i smije ga demontirati samo stručni trgovac tvrtke STIHL.

▲ UPOZORENJE

- Osobe koje ne sudjeluju u radu, djeca i životinje ne mogu prepoznati i procijeniti opasnosti akumulatora. Osobe koje ne sudjeluju u radu, djeca i životinje mogu se teško ozlijediti.
 - ▶ Osobe koje ne sudjeluju u radu, djecu i životinje držite na sigurnoj udaljenosti.
 - ▶ Ne ostavljajte akumulator bez nadzora.
 - ▶ Osigurajte da se djeca ne mogu igrati akumulatorom.
- Akumulator nije zaštićen od svih utjecaja iz okoline. Ako je akumulator izložen određenim utjecajima okoline, isti se može zapaliti, eksplozivirati ili nepopravljivo oštetiti. Osobe se mogu teško ozlijediti i može nastati materijalna šteta.



- ▶ Akumulator zaštitite od vrućine i vatre.
- ▶ Akumulator ne bacati u vatru.

- ▶ Ne punite, upotrebljavajte i čuvajte akumulator izvan navedenih temperaturnih ograničenja,  23.6.



- ▶ Nemojte uranjati akumulator u tekućine.

- ▶ Držite akumulator na udaljenosti od sitnih metalnih dijelova.
- ▶ Ne izlažite akumulator visokom tlaku.
- ▶ Ne izlažite akumulator mikrovalovima.
- ▶ Zaštitite akumulator od kemikalija i soli.

4.5.3 Docking stanica i mrežni dio

▲ UPOZORENJE

- Osobe koje ne sudjeluju u radu, djeca i životinje ne mogu prepoznati i procijeniti opasnosti od docking stanice, mrežnog dijela i električne struje. Osobe koje ne sudjeluju u radu, djeca i životinje mogu se teško ozlijediti ili smrtno stradati.
 - ▶ Osobe koje ne sudjeluju u radu, djecu i životinje držite na sigurnoj udaljenosti.
 - ▶ Osigurajte da se djeca ne mogu igrati docking stanicom ili mrežnim dijelom.
- Docking stanica i mrežni dio nisu zaštićeni od svih okolinskih utjecaja. Ako su docking stanica ili mrežni dio izloženi određenim utjecajima okoline, u docking stanici ili mrežnom dijelu može izbiti požar ili može eksplodirati. Osobe se mogu teško ozlijediti i može nastati materijalna šteta.
 - ▶ Nemojte upotrebljavati docking stanicu ni mrežni dio u lako zapaljivom ni u eksplozivnom okolišu.
 - ▶ Ne punite niti čuvajte docking stanicu i mrežni dio izvan navedenih temperaturnih ograničenja,  23.6.
 - ▶ Prije oluje ili u slučaju opasnosti od udara groma odvojite mrežni dio s električne mreže.
- Osobe se mogu spotaknuti o docking stanicu, kabel za punjenje, mrežni dio ili priključni vod. Osobe se mogu ozlijediti i docking stanica, kabel za punjenje, mrežni dio ili priključni vod mogu se oštetiti.
 - ▶ Postavite docking stanicu i mrežni dio na dobro vidljivo mjesto.
 - ▶ Položite priključni vod i kabel za punjenje ravno na tlo.

- U slučaju izravnog sunčeva sjaja kućište mrežnog dijela može se snažno zagrijati. Korisnik se može opeći.

- ▶ Ne dirajte vruć mrežni dio.



4.6 Sigurnosno ispravno stanje

4.6.1 Robotska kosilica

Robotska je kosilica u sigurnosno ispravnom stanju ako su ispunjeni sljedeći uvjeti:

- Robotska kosilica je neoštećena.
- Elementi za rukovanje funkcioniraju i na njima nisu vršene izmjene.
- Oštrice su ispravno postavljene i neoštećene.
- Ugrađen je originalan pribor STIHL za ovu robotsku kosilicu.
- Pribor je ispravno montiran.

▲ UPOZORENJE

- U sigurnosno neispravnom stanju ugradbeni dijelovi više ne mogu ispravno funkcionirati i sigurnosne naprave mogu se deaktivirati. Osobe se mogu teško ozlijediti ili smrtno stradati.
 - ▶ Rukujte neoštećenom i funkcionalnom robotskom kosilicom.
 - ▶ Ne provodite preinake na robotskoj kosilici.
 - ▶ Ako upravljačko polje ne radi: nemojte uključivati robotsku kosilicu.
 - ▶ Ugradite originalan pribor STIHL za ovu robotsku kosilicu.
 - ▶ Ugradite oštrice kako je opisano u ovim uputama za uporabu.
 - ▶ Montirajte pribor kako je opisano u ovim uputama za uporabu ili u uputama za uporabu pribora.
 - ▶ Ne stavljajte predmete u otvore robotske kosilice.
 - ▶ Ne spajajte s metalnim predmetima niti kratko spajajte kontakte za punjenje.
 - ▶ Zamijenite istrošene ili oštećene natpise s napomenama.
 - ▶ Ako postoje nejasnoće: potražite pomoć stručnog trgovca tvrtke STIHL.

4.6.2 Kosilica

Kosilica je u sigurnosno ispravnom stanju ako su ispunjeni sljedeći uvjeti:

- Oštrice, disk za rezanje, držač noža, ručka i matica neoštećeni su.
- Oznake istrošenja na disku za rezanje nisu vidljive.
- L-svornjaci na disku za rezanje nisu istrošeni dalje od polovice.

- Oštrice nisu izobličene.
- Oštrice su pravilno postavljene.

▲ UPOZORENJE

- U sigurnosno neispravnom stanju dijelovi oštrica mogu se otpustiti i biti odbačeni. Može doći do teških ozljeda.
 - ▶ Radite s neoštećenim oštricama, neoštećenim diskom za rezanje, neoštećenim držačem noža, neoštećenom ručkom i maticom.
 - ▶ Ako su oznake istrošenja vidljive i nastale su rupe: zamijenite kosilicu.
 - ▶ Ako su L-svornjaci istrošeni više od polovice: zamijenite kosilicu.
 - ▶ Pravilno postavite oštrice.
 - ▶ Ako postoje nejasnoće: potražite pomoć stručnog trgovca tvrtke STIHL.

4.6.3 Akumulator

Akumulator je ugrađen u robotsku kosilicu STIHL i smije ga demontirati samo stručni trgovac tvrtke STIHL.

Akumulator je u sigurnosno ispravnom stanju ako su ispunjeni sljedeći uvjeti:

- Akumulator je neoštećen.
- Akumulator je čist i suh.
- Akumulator funkcionira i na njemu nisu vršene izmjene.

▲ UPOZORENJE

- U sigurnosno neispravnom stanju akumulator više ne može sigurno funkcionirati. Osobe se mogu teško ozlijediti.
 - ▶ Raditi s neoštećenim i funkcionalno ispravnim akumulatorom.
 - ▶ Ne punite oštećen ili neispravan akumulator.
 - ▶ Ako je akumulator onečišćen: očistite akumulator.
 - ▶ Ako je akumulator mokar ili vlažan: ostavite akumulator da se osuši.
 - ▶ Ne vršite izmjene na akumulatoru.
 - ▶ Ne gurati predmete u otvore akumulatora.
 - ▶ Električne kontakte akumulatora ne spajati s metalnim predmetima i ne kratko spajati.
 - ▶ Ne otvarati akumulator.
 - ▶ Zamijenite istrošene ili oštećene natpise s napomenama.
- Iz oštećenog akumulatora može istjecati tekućina. Ako tekućina dospije u kontakt s kožom ili očima, može doći do njihova nadraživanja.
 - ▶ Izbjegavajte kontakt s tekućinama.
 - ▶ Ako je došlo do kontakta s kožom: pogođena mjesta na koži obilno isprati s vodom i sapunom.

- ▶ Ako je došlo do kontakta s očima: oči obilno ispirite vodom najmanje 15 minuta i potražite pomoć liječnika.
- Oštećen ili neispravan akumulator može neobično mirisati, dimiti se ili gorjeti. Moguće su teške ozljede ili smrt osoba i može nastati materijalna šteta.
 - ▶ Ukoliko akumulator ima neobičan miris ili se dimi: ne upotrebljavati akumulator i držati ga na udaljenosti od gorivih tvari.
 - ▶ Ako akumulator gori: pokušati ga ugasiti vatrogasnim aparatom ili vodom.

4.6.4 Docking stanica, kabel za punjenje, mrežni dio i priključni vod

Docking stanica, kabel za punjenje, mrežni dio, priključni vod i utični spojevi u sigurnosno su ispravnom stanju ako su ispunjeni sljedeći uvjeti:

- Docking stanica, kabel za punjenje, mrežni dio, priključni vod i utični spojevi su neoštećeni.
- Docking stanica, kabel za punjenje, mrežni dio, priključni vod i utični spojevi su čisti.
- Za ovu docking stanicu dograđen je originalni pribor tvrtke STIHL.
- Pribor je ispravno montiran.
- Docking stanica i mrežni dio tijekom rada nisu pokriveni.

▲ UPOZORENJE

- U sigurnosno neispravnom stanju komponente više ne mogu sigurno raditi i sigurnosne naprave mogu se deaktivirati. Osobe se mogu teško ozlijediti ili smrtno stradati.
 - ▶ Upotrebljavajte neoštećenu docking stanicu, neoštećen kabel za punjenje, neoštećen mrežni dio, neoštećen priključni vod i neoštećene utične spojeve.
 - ▶ Ako su docking stanica, mrežni dio ili utični spojevi zaprljani: očistite docking stanicu, mrežni dio i utične spojeve.
 - ▶ Ne provodite preinake na docking stanici, kabelu za punjenje, mrežnom dijelu, priključnom vodu i utičnom spoju.
 - ▶ Nemojte umetati predmete u otvore docking stanice i mrežnog dijela.
 - ▶ Nemojte spajati ni kratko spajati električne kontakte docking stanice, mrežnog dijela i utičnih spojeva.
 - ▶ Ne otvarajte docking stanicu i mrežni dio.
 - ▶ Ne pokrivajte docking stanicu i mrežni dio.
 - ▶ Nemojte zakopavati mrežni dio u zemlju.
 - ▶ Nemojte sjediti na docking stanici.
 - ▶ Nemojte stajati na podnoj ploči docking stanice.

4.7 Pogon košnje

▲ UPOZORENJE

- Oštrice na rotirajućem disku za rezanje mogu porezati korisnika. Korisnik se može teško ozlijediti.



- ▶ Nemojte dodirivati disk za rezanje ni oštrice.
- ▶ Ako se korisnik približi robotskoj kosilici tijekom košnje ili prije nego što želi provesti promjene na uređaju: pritisnite pritisnu tipku „STOP“.
- ▶ Ne naginjte niti podižite robotsku kosilicu tijekom pogona košnje.
- ▶ Ako neki predmet blokira disk za rezanje ili oštrice: zaustavite robotsku kosilicu i aktivirajte blokadu uređaja. Tek tada uklonite proizvod.



- ▶ Držite djecu podalje od robotske kosilice i površine za košnju.



- ▶ Držite životinje podalje od robotske kosilice i površine za košnju.



- ▶ Nemojte stajati niti sjedati na robotsku kosilicu i nemojte prevoziti djecu, životinje ili predmete na robotskoj kosilici.

- Ako na robotskoj kosilici za vrijeme rada nastanu promjene ili se ponaša neobično, robotska kosilica možda nije u sigurnosno ispravnom stanju. Osobe se mogu teško ozlijediti i može nastati materijalna šteta.
 - ▶ Pritisnite pritisnu tipku „STOP“ i aktivirajte blokadu uređaja. Potražite pomoć stručnog trgovca tvrtke STIHL.
- Ako tijekom pogona košnje oštrice naiđu na strani predmet, mogu se čitave ili djelomično oštetiti ili biti odbačene uvis velikom brzinom. Osobe se mogu ozlijediti i može nastati materijalna šteta.
 - ▶ Uklonite strane predmete s površine za košnju.
 - ▶ Uklonite odlomljene oštrice ili njihove dijelove s površine za košnju.
- Kada se pritisne pritisna tipka „STOP“, disk za rezanje još se neko vrijeme okreće s oštricama. Osobe se mogu teško ozlijediti.
 - ▶ Pričekajte da se disk za rezanje prestane okretati.
- Ako oštrice tijekom košnje naiđu na tvrd predmet, može doći do iskrenja i oštrice se mogu oštetiti. Iskrene u lako gorivom okolišu mogu aktivirati požare. Moguće su teške ozljede ili smrt osoba i može nastati materijalna šteta.

- ▶ Nemojte izvoditi radove u lako zapaljivom okolišu.
- ▶ Osigurajte da su oštrice u sigurnosno ispravnom stanju.

▲ OPASNOST

- Ako se robotskom kosilicom rukuje u okolišu s vodovima pod strujnim naponom, oštrice mogu doći u kontakt s vodovima koji provode strujni napon i oštetiti ih. Osobe se mogu teško ozlijediti ili smrtno stradati.
 - ▶ Nemojte rukovati robotskom kosilicom u okruženju vodova pod strujnim naponom.

4.8 Punjenje

▲ UPOZORENJE

- Za vrijeme punjenja oštećen ili neispravan mrežni dio može neobično mirisati ili se dimiti. Osobe se mogu ozlijediti i može nastati materijalna šteta.
 - ▶ Izvucite mrežni utikač iz utičnice.
- Mrežni dio može se pri nedostatnom odvođenju topline pregrijati i izazvati požar. Moguće su teške ozljede ili smrt osoba i može nastati materijalna šteta.
 - ▶ Nemojte pokrivati mrežni dio.

4.9 Električno priključivanje

Kontakt s ugradbenim dijelovima koji provode struju može nastati uslijed sljedećih uzroka:

- Priključni vod ili produžni vod su oštećeni.
- Mrežni utikač priključnog voda ili produžnog voda je oštećen.
- Utičnica nije ispravno instalirana.

▲ OPASNOST

- Kontakt s ugradbenim dijelovima koji provode struju može uzrokovati strujni udar. Može doći do teških ozljeda ili smrti korisnika.
 - ▶ Uvjerite se da su vodovi i njihovi mrežni utikači neoštećeni.



Ako su priključni vod ili produžni vod oštećeni:

- ▶ Ne dodirujte oštećena mjesta.
- ▶ Izvucite mrežni utikač iz utičnice.
- ▶ Uhvatite vodove i mrežni utikač suhim rukama.
- ▶ Utaknite mrežni utikač u ispravno instaliranu i osiguranu utičnicu sa zaštitnim kontaktom.
- ▶ Ako se utičnica nalazi izvan zgrade: osigurajte da je utičnica odobrena za rad u eksternijeru.
- ▶ Priključite mrežni dio preko zaštitne nadstrujne sklopke (30 mA, 30 ms).

- ▶ Ako priključujete ili odspajate priključni vod ili produžni vod: uvijek uhvatite utikač, a nemojte vući kabel.
- Oštećen ili neprikladan produžni vod može uzrokovati električni udar. Osobe se mogu teško ozlijediti ili smrtno stradati.
 - ▶ Upotrebljavajte produžni vod s ispravnim poprečnim presjekom voda,  23.5.
 - ▶ Upotrijebite produžni vod sa zaštitom od prskanja koji je odobren za vanjsku primjenu.
 - ▶ Zaštitite utični spoj između mrežnog dijela i produžnog voda od vode.
 - ▶ Upotrebljavajte produžni vod koji ima jednaka svojstva kao i priključni vod mrežnog dijela.

UPOZORENJE

- Neispravan mrežni napon ili pogrešna mrežna frekvencija mogu dovesti do prenapona mrežnog dijela. Mrežni se dio može oštetiti.
 - ▶ Osigurajte da mrežni napon i mrežna frekvencija strujne mreže budu u skladu s podacima na pločici s podacima o snazi mrežnog dijela.
- Ako je mrežni dio priključen na višestruku utičnicu, za vrijeme punjenja može doći do preopterećenja električnih ugradbenih dijelova. Električni ugradbeni dijelovi mogu se pregrijati i izazvati požar. Moguće su teške ozljede ili smrti osoba i može nastati materijalna šteta.
 - ▶ Osigurajte da specifikacije snage na višestrukoj utičnici ne premašuju ukupan zbroj podataka o snazi mrežnog dijela i snazi svih električnih uređaja koji su spojeni na višestruku utičnicu.
- Neispravno položen priključni vod, produžni vod ili neispravno položen kabel za punjenje može se oštetiti i osobe se mogu spotaknuti o njih. Osobe se mogu teško ozlijediti i može nastati materijalna šteta.
 - ▶ Položite vodove i kabele za punjenje tako da se nalaze izvan površine za košnju.
 - ▶ Položite i označite vodove i kabele za punjenje tako da se ne oštete pri radu s vrtnim uređajem ili vrtnim alatom.
 - ▶ Položite i označite vodove i kabele za punjenje tako da se osobe ne mogu spotaknuti.
 - ▶ Položite vodove i kabele za punjenje tako da nisu napeti ili zapetljani.
 - ▶ Položite vodove i kabele za punjenje tako da se ne oštećuju, prelamaju ili prignjećuju, odnosno ne taru.
 - ▶ Zaštitite vodove i kabele za punjenje od topline, ulja i kemikalija.

- ▶ Položite vodove i kabele za punjenje tako da ne leže na trajno mokroj površini.
- Ako električni vodovi i cijevi prolaze kroz zid, mogu se oštetiti kada se mrežni dio montira na zid. Kontakt s električnim vodovima može uzrokovati strujni udar. Osobe se mogu teško ozlijediti i može nastati materijalna šteta.
 - ▶ Osigurajte da na predviđenom mjestu kroz zid ne prolaze električni vodovi i cijevi.
 - ▶ Montirajte mrežni dio na zid kako je opisano u ovim uputama za uporabu.
- Ako se mrežni dio priključuje na generator, opskrba električnom energijom ne može se trajno jamčiti i robotska kosilica ne može raditi ispravno. Uslijed neravnomjerne opskrbe električnom energijom mrežni se dio može oštetiti.
 - ▶ Priključite mrežni dio samo na ispravno instaliranu utičnicu.

4.10 Transport

4.10.1 Robotska kosilica

UPOZORENJE

- Robotska kosilica može se tijekom transporta prevrnuti ili pomaknuti. Osobe se mogu ozlijediti i može nastati materijalna šteta.
 - ▶ Zaustavite robotsku kosilicu i aktivirajte blokadu uređaja. 
 - ▶ Osigurajte robotsku kosilicu zateznim trakama, remenjem ili mrežom tako da se ne može prevrnuti ni pomaknuti.

4.10.2 Akumulator

Akumulator je ugrađen u robotsku kosilicu STIHL i smije ga demontirati samo stručni trgovac tvrtke STIHL.

UPOZORENJE

- Akumulator nije zaštićen od svih utjecaja iz okoline. Ako je akumulator izložen određenim utjecajima okoline, može se oštetiti i može nastati materijalna šteta.
 - ▶ Nemojte transportirati oštećen akumulator.
- Za vrijeme transporta akumulator se može prevrnuti ili pomaknuti. Osobe se mogu ozlijediti i može nastati materijalna šteta.
 - ▶ Akumulator zapakirajte u pakiranje tako da se ne može pomicati.
 - ▶ Pakiranje osigurajte tako da se ne može pomicati.

4.10.3 Docking stanica i mrežni dio

▲ UPOZORENJE

- Docking stanica ili mrežni dio mogu se tijekom transporta prevrnuti ili pomaknuti. Osobe se mogu ozlijediti i može nastati materijalna šteta.
 - ▶ Izvucite mrežni utikač iz utičnice.
 - ▶ Izvadite robotsku kosilicu iz docking stanice.
 - ▶ Osigurajte docking stanicu i mrežni dio zatežnim trakama, remenjem ili mrežom tako da se ne mogu preokrenuti niti pomaknuti.
- Priključni vod i kabel za punjenje nisu namijenjeni za to da se mrežni dio ili docking stanica nose na njima. Priključni vod, mrežni dio, kabel za punjenje ili docking stanica mogu se oštetiti.
 - ▶ Odvojite kabel za punjenje od mrežnog dijela i namotajte ga.
 - ▶ Uхватite docking stanicu za podnu ploču i držite je.
 - ▶ Namotajte priključni vod i pričvrstite ga za mrežni dio.
 - ▶ Uхватite mrežni dio za kućište i držite ga.

4.11 Pohranjivanje/skladištenje

4.11.1 Robotska kosilica

▲ UPOZORENJE

- Djeca ne mogu prepoznati i procijeniti opasnosti koje proizlaze iz robotske kosilice. Djeca se mogu teško ozlijediti.



- ▶ Zaustavite robotsku kosilicu i aktivirajte blokadu uređaja.

- ▶ Čuvajte robotsku kosilicu izvan dosega djece.
- Električni kontakti na robotskoj kosilici i metalne komponente mogu korodirati uslijed vlage. Robotska se kosilica može oštetiti.
 - ▶ Čuvajte robotsku kosilicu na čistom i suhom mjestu.
- Ako se blokada uređaja robotske kosilice na aktivira prije skladištenja, robotska kosilica može se nehote uključiti i robotska kosilica se pokreće. Osobe se mogu teško ozlijediti i može nastati materijalna šteta.



- ▶ Zaustavite robotsku kosilicu i aktivirajte blokadu uređaja.

- Poklopac i hvatišta nisu prikladna za to da se robotska kosilica objesi za njih. Sigurnosne

naprave mogu se isključiti i robotska kosilica može se oštetiti.

- ▶ Čuvajte robotsku kosilicu kako je opisano u ovim uputama za uporabu.

4.11.2 Akumulator

Akumulator je ugrađen u robotsku kosilicu STIHL i smije ga demontirati samo stručni trgovac tvrtke STIHL.

▲ UPOZORENJE

- Djeca ne mogu prepoznati i procijeniti opasnosti koje proizlaze iz akumulatora. Djeca se mogu teško ozlijediti.
 - ▶ Akumulator čuvajte izvan dosega djece.
- Akumulator nije zaštićen od svih utjecaja iz okoline. Ako je akumulator izložen određenim utjecajima iz okoline, može se nepopravljivo oštetiti.
 - ▶ Akumulator čuvajte na čistom i suhom mjestu.
 - ▶ Akumulator pohranite u zatvorenoj prostoriji.
 - ▶ Nemojte pohranjivati akumulator izvan navedenih temperaturnih ograničenja, 23.6.

4.11.3 Docking stanica i mrežni dio

▲ UPOZORENJE

- Djeca ne mogu prepoznati i procijeniti opasnosti od docking stanice i mrežnog dijela. Djeca se mogu teško ozlijediti ili smrtno stradati.
 - ▶ Izvadite robotsku kosilicu iz docking stanice.
 - ▶ Čuvajte docking stanicu i mrežni dio izvan dosega djece.
- Docking stanica i mrežni dio nisu zaštićeni od svih okolinskih utjecaja. Ako su docking stanica ili mrežni dio izloženi određenim utjecajima okoline, docking stanica ili mrežni dio mogu se oštetiti.
 - ▶ Izvadite robotsku kosilicu iz docking stanice.
 - ▶ Ako je mrežni dio zagrijan: ostavite mrežni dio da se ohladi.
 - ▶ Čuvajte docking stanicu i mrežni dio na čistom i suhom mjestu.
 - ▶ Pohranite docking stanicu i mrežni dio u zatvorenoj prostoriji.
 - ▶ Nemojte pohranjivati mrežni dio izvan navedenih temperaturnih ograničenja, 23.6.
- Priključni vod i kabel za punjenje nisu namijenjeni za to da se mrežni dio ili docking stanica nose na njima. Priključni vod, mrežni dio,

kabel za punjenje ili docking stanica mogu se oštetiti.

- ▶ Odvojite kabel za punjenje od mrežnog dijela i namotajte ga.
- ▶ Uхватite docking stanicu za podnu ploču i držite je.
- ▶ Namotajte priključni vod i pričvrstite ga za mrežni dio.
- ▶ Uхватite mrežni dio za kućište i držite ga.

4.12 Čišćenje, održavanje, popravak

▲ UPOZORENJE

- Ako tijekom čišćenja, održavanja ili popravka blokada uređaja robotske kosilice nije aktivirana, robotska se kosilica može nehotice uključiti. Osobe se mogu teško ozlijediti i može nastati materijalna šteta.



- ▶ Zaustavite robotsku kosilicu i aktivirajte blokadu uređaja.

- Abrazivna sredstva za čišćenje, čišćenje visokotlačnim čistačem ili čišćenje šiljastim ili oštrim, metalnim predmetima može oštetiti robotsku kosilicu. Ako se robotska kosilica ne čisti ispravno, komponente više ne mogu ispravno raditi i sigurnosne naprave mogu se isključiti. Osobe se mogu teško ozlijediti.

- ▶ Čistite robotsku kosilicu kako je opisano u ovim uputama za uporabu.

- Abrazivna sredstva za čišćenje, čišćenje visokotlačnim čistačem ili čišćenje šiljastim ili oštrim, metalnim predmetima mogu oštetiti docking stanicu, mrežni dio, priključni vod, kabel za punjenje i njihove utične spojeve. Ako se docking stanica, mrežni dio, priključni vod, kabel za punjenje kao i njihovi utični spojevi ne čiste ispravno, komponente više ne mogu ispravno raditi i sigurnosne se naprave isključuju. Osobe se mogu teško ozlijediti.

- ▶ Izvucite mrežni utikač mrežnog dijela iz utičnice.
- ▶ Čistite docking stanicu, mrežni dio, priključni vod, kabel za punjenje kao i njihove utične spojeve kako je opisano u ovim uputama za uporabu.

- Ako se robotska kosilica, docking stanica ili mrežni dio ne održavaju niti popravljaju ispravno, komponente više ne mogu ispravno raditi i sigurnosne se naprave isključuju. Osobe se mogu teško ozlijediti ili smrtno stradati.

- ▶ Nemojte sami održavati niti popravljati robotsku kosilicu, docking stanicu i mrežni dio.

- ▶ Ako se robotska kosilica, docking stanica ili mrežni dio moraju održavati ili popraviti: potražite pomoć stručnog trgovca tvrtke STIHL.
- ▶ Održavajte oštrice kako je opisano u ovim uputama za uporabu.
- Za vrijeme čišćenja ili održavanja pogona košnje korisnik se može porezati na oštrim rubovima za rezanje oštrica. Korisnik se može ozlijediti.
 - ▶ Nosite radne rukavice od otpornog materijala.
- Ako je priključni vod mrežnog dijela neispravan ili oštećen:
 - ▶ Zamijenite mrežni dio.
- Ako čep dijagnostičke kutije s donje strane robotske kosilice nije pravilno postavljen, u robotsku kosilicu mogu prodrijeti vlaga i prljavština. Robotska se kosilica može oštetiti.
 - ▶ Pri svakom čišćenju i svakoj zamjeni oštrica provjerite položaj čepa.
 - ▶ Nemojte rukovati robotskom kosilicom ako čep nedostaje ili je oštećen.

5 Opis rada/funkcije

5.1 Opis rada/funkcije

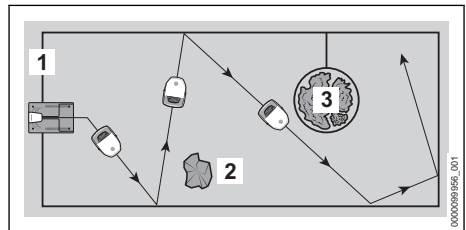

Robotska kosilica kosi travu u nasumično odabranim putanjama. Da bi robotska kosilica mogla prepoznati granice površine za košnju, potrebno je položiti graničnu žicu (1) oko površine za košnju.

Granična žica (1) prenosi signal do robotske kosilice. Docking stanica stvara signal.

Robotska kosilica prepoznaje krute prepreke (2) na površini za košnju s pomoću ultrazvučnog senzora i senzora branika.

Ako robotska kosilica prepozna krutu prepreku (2), usporit će svoje kretanje, zabiti se u krutu prepreku i zatim odvesti u drugom smjeru.

Područja (3) po kojima se robotska kosilica ne smije voziti i prepreke s kojima se ne treba sudariti moraju se odvojiti s pomoću granične žice (1) od ostatka površine za košnju.

Ako robotska kosilica prepozna ograničeno područje (3), usporit će svoje kretanje pa nastaviti voziti u drugom smjeru.

U pogonu košnje robotska kosilica samostalno napušta docking stanicu i kosi travu.

Robotskom se kosilicom rukuje putem aplikacije „MY iMOW®“ i tipki u upravljačkom polju na robotskoj kosilici. Svjetlosne trake na robotskoj kosilici i umjetno stvoren govor informiraju o trenutnom statusu robotske kosilice.

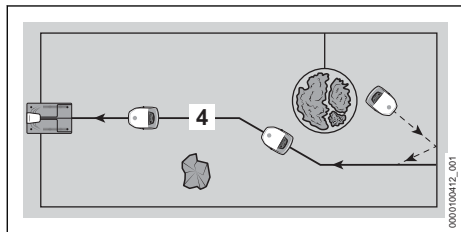

Ako je razina napunjenosti akumulatora niska, robotska kosilica tražit će tijekom pogona košnje sljedeću najbližu vodeću žicu (4). Ako prepozna vodeću žicu (4), robotska kosilica sama će se po njoj vratiti do docking stanice. Docking stanica ponovno puni akumulator. U površini za košnju mora biti postavljena najmanje jedna vodeća žica (4). Moguće je položiti najviše dvije vodeće žice. Ako želite prekinuti košnju ili napuniti akumulator, robotska kosilica može se i pomoću aplikacije „MY iMOW®“ ili pritiskom tipke „Kuća“ poslati izravno do docking stanice.

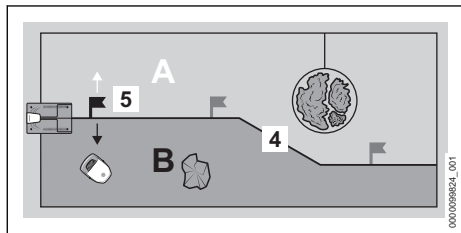

Na jednoj vodećoj žici (4) mogu se postaviti do tri početne točke (5). Robotska kosilica može ciljano doći do pojedine početne točke i od tamo početi kositi.

S pomoću vodeće žice (4) površina za košnju može se podijeliti u više zona (primjer: A i B). Zone se definiraju početnom točkom (5). Od odabrane početne točke robotska kosilica može se usmjeriti ulijevo ili udesno u željenu zonu. Tada robotska kosilica može ciljano kositi u odabranoj zoni. Početnim točkama i zonama upravlja se

putem aplikacije „MY iMOW®“ i može ih se uzeti u obzir pri izradi plana košnje.

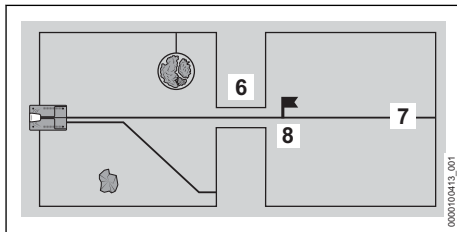

Ako se na površini za košnju nalazi uzak prostor (6), robotska kosilica kreće se uskim prostorom dokle god postoji minimalni razmak između graničnih žica. Ako se ne pridržavate tog minimalnog razmaka, potrebno je položiti vodeću žicu (7) kroz uzak prostor (6). U tom slučaju vodeća žica (7) odvest će robotsku kosilicu ciljano kroz uzak prostor (6) do jedne početne točke (8). Od početne točke (8) robotska kosilica može kositi iza uskog prostora (6). Koliko često robotska kosilica dolazi do početne točke (8), može se odrediti u aplikaciji „MY iMOW®“ i uzeti u obzir pri izradi plana za košnju.

6 Priprema površine za košnju i robotske kosilice za rad

6.1 Planiranje i pripremanje površine za košnju

Prije puštanja robotske kosilice u rad potrebno je planirati i pripremiti površinu za košnju. Na taj se način omogućuju stabilna instalacija i neupadljiv rad, a uklanjaju se i mogući izvori smetnji.

Planiranje površine za košnju

- ▶ Upoznajte se s opisima docking stanice i postavljanjem žice u sljedećim poglavljima.
- ▶ Prenesite informacije u vlastiti vrt:
 - Konture površine za košnju
 - Položaj docking stanice
 - Položaj granične žice (uzmite u obzir opisane rubne razmake i slučajeve postavljanja žice)
 - Položaj vodeće žice / vodećih žica (najmanje jedna, najviše dvije)

Pripremanje površine za košnju

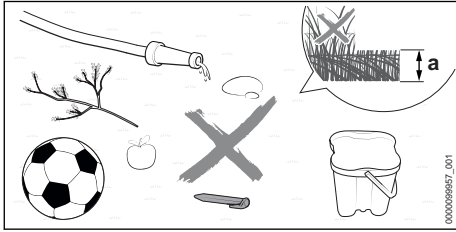

- ▶ Uklonite predmete koji leže uokolo.
- ▶ Uklonite metale, magnetske i električno provodne materijale i stare granične žice.
- ▶ Kosilicom za travu pokosite travnjak na visinu vlati koja će kasnije biti postavljena za rad robotske kosilice. Standardno postavljena visina reza vlati na robotskoj kosilici iznosi $a = 6$ cm.
- ▶ Ujednačite rupe i grube neravnine.
- ▶ Ako je tlo tvrdo i suho, blago navlažite površinu za košnju da biste olakšali umetanje čavala za fiksiranje.

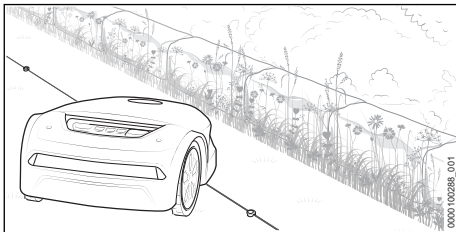

- ▶ Zahvaljujući svojoj konstrukciji robotska kosilica ostavlja traku trave duž površina po kojima se ne može kretati. Ta traka se onda može iskoristiti npr. za sadnju cvijeća da bi se stvorila cvjetna površina za insekte.

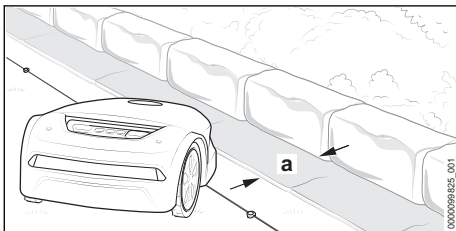

- ▶ Ako želite kositi bez rubova uzduž područja kojima se kosilica ne može kretati: položite rubno kamenje ili ploče za travnjak širine najmanje $a = 24$ cm duž tih površina.

6.2 Priprema robotske kosilice za rad

- ▶ Uklonite ambalažni materijal i transportna osiguranja.
- ▶ Osigurajte da se sljedeći ugradbeni dijelovi nalaze u sigurnosno ispravnom stanju:
 - Robotska kosilica, [ikon] 4.6.1
 - Kosilica, [ikon] 4.6.2,
 - akumulator, [ikon] 4.6.3
 - docking stanica i mrežni dio, [ikon] 4.6.4
- ▶ postavljanje docking stanice, [ikon] 7
- ▶ polaganje granične žice, [ikon] 8
- ▶ završetak polaganja granične žice, [ikon] 9.1
- ▶ polaganje vodeće žice, [ikon] 10.1
- ▶ električno priključivanje docking stanice, [ikon] 11.1
- ▶ punjenje robotske kosilice, [ikon] 12.1
- ▶ priključivanje radijskog sučelja Bluetooth®, [ikon] 13.1
- ▶ Ako se koraci ne mogu izvršiti: ne upotrebljavajte robotsku kosilicu i potražite pomoć stručnog trgovca tvrtke STIHL.

7 Postavljanje docking stanice

7.1 Opće smjernice

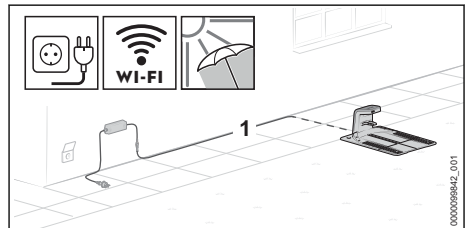

- ▶ Odaberite lokaciju za docking stanicu tako da su ispunjeni sljedeći uvjeti:
 - Kabel za punjenje (1) može se položiti izvan površine za košnju u odgovarajuću utičnicu.
 - Docking stanica i mrežni dio stoje na dobro vidljivom mjestu.
 - Docking stanica stoji u najvećoj površini za košnju, ili onoj koja se najčešće kosi.
 - Ako je moguće: lokacija je zaštićena od vremenskih uvjeta i u sjeni.
 - Ako je moguće: docking stanica stoji unutar područja prijama bežične mreže (WLAN).
 - Ako je moguće: docking stanica stoji u površini za košnju s nagibom u donjem području padine.

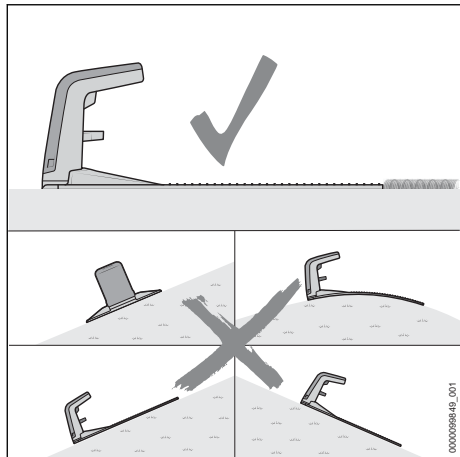

► Postavite docking stanicu tako da su ispunjeni sljedeći uvjeti:

- Docking stanica stoji na ravnoj površini.
- Docking stanica sa svojim otvorom pokazuje prema naprijed u smjeru površine za košnju.
- Docking stanica stoji vodoravno, a ne bočno, i nije nagnuta prema naprijed ili natrag.
- Podna se ploča ne savija i položena je ravno na tlo.

7.2 Pozicioniranje docking stanice

Ispravno pozicioniranje docking stanice ovisi o planiranoj lokaciji i njezinoj okolini.

► Odaberite lokaciju i postavite docking stanicu kao što je opisano.

Postavljanje docking stanice na površini za košnju

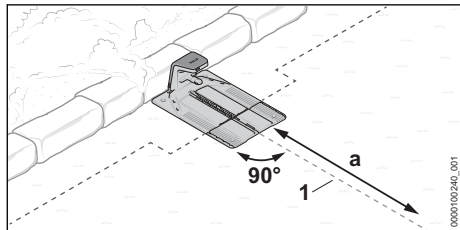

Docking stanica stoji na rubu površine za košnju na zidu, a vodeća žica (1) može se provesti na duljini $a = 2$ m ravno od docking stanice do površine za košnju.

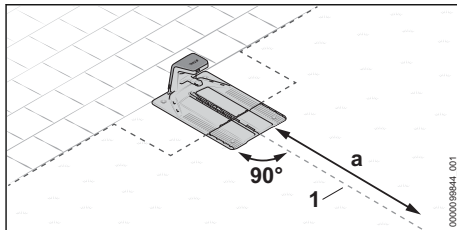

Docking stanica stoji na rubu površine za košnju. Moguće je kretanje po susjednoj površini, a vodeća žica (1) može se provesti na duljini $a = 2$ m ravno od docking stanice do površine za košnju.

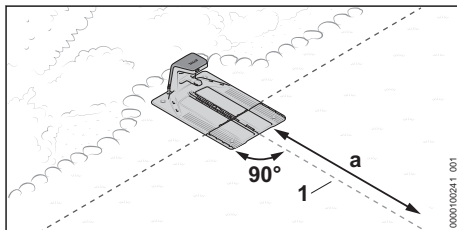

Docking stanica djelomično je u gredici i djelomično na površini za košnju, a vodeća žica (1) može se provesti na duljini $a = 2$ m ravno od docking stanice do površine za košnju.

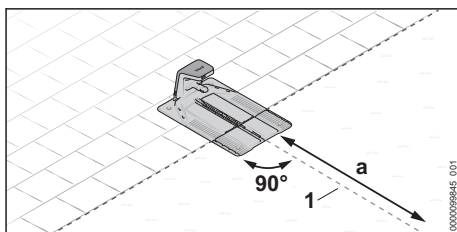

Docking stanica djelomično je na prohodnoj površini i djelomično na površini za košnju, a vodeća žica (1) može se provesti na duljini $a = 2$ m ravno od docking stanice do površine za košnju.

- Pripremite docking stanicu, [slika 7.3](#).
- Postavite docking stanicu na površini za košnju, [slika 7.4](#).

Postavljanje docking stanice izvan površine za košnju

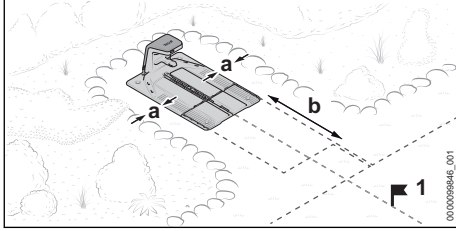

Docking stanica stoji izvan površine za košnju.

Bočni razmak do susjednih površina mora iznositi najmanje $a = 15$ cm.

Razmak prednjeg ruba docking stanice do površine za košnju mora iznositi najmanje $b = 2$ m.

Kod te varijante mora se za završetak stavljanja u pogon obavezno zadati početna točka (1) na površini za košnju. Robotska kosilica počinje kositi od te točke, a ne izravno od docking stanice. Početne točke mogu se namjestiti putem aplikacije „MY iMOW®“. Učestalost dolaska do početne točke (1) mora se u aplikaciji postaviti na 100 %.

- ▶ Pripremite docking stanicu, [11](#) 7.3.
- ▶ Postavite docking stanicu izvan površine za košnju, [11](#) 7.5.

Postavljanje docking stanice nasred površine za košnju

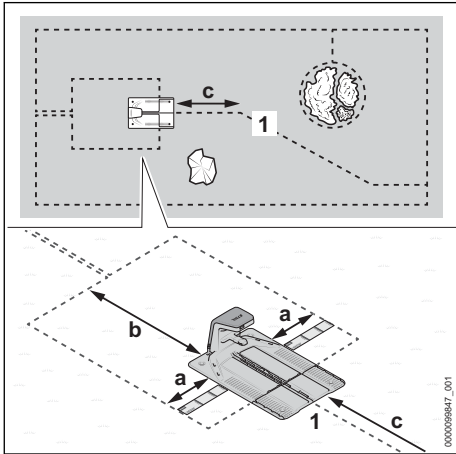

Docking stanica postavlja se kao „otok“ nasred površine za košnju.

Kod te varijante granična se žica provodi oko docking stanice prema iza do ruba površine za košnju. Vodeća žica provodi se naprijed do ruba površine za košnju.

Bočni razmak do susjednih površina mora iznositi najmanje $a = 37$ cm (duljina: 1x iMOW® Ruler).

Razmak stražnjeg kraja docking stanice do ruba površine za košnju mora iznositi najmanje $b = 2$ m.

Vodeća žica (1) mora se moći provesti na duljini $c = 2$ m ravno od docking stanice do površine za košnju.

- ▶ Pripremite docking stanicu, [11](#) 7.3.
- ▶ Postavite docking stanicu nasred površine za košnju, [11](#) 7.6.

7.3 Priprema docking stanice

Priključivanje kabela za punjenje

UPUTA

- Kada su ugrađeni, utični spojevi kabela za punjenje zaštićeni su od zaprljanja, npr. prašine i prljavštine. Ako su utični spojevi zaprljani, može doći do smetnji u radu docking stanice.
 - ▶ Zaštite otvorene utične spojeve od zaprljanja.
 - ▶ Čistite zaprljane utične spojeve kako je opisano u ovim uputama za uporabu.

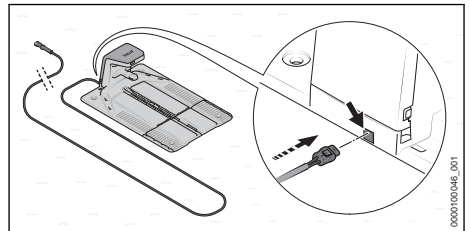

Kabel za punjenje može se standardno priključiti od iza.

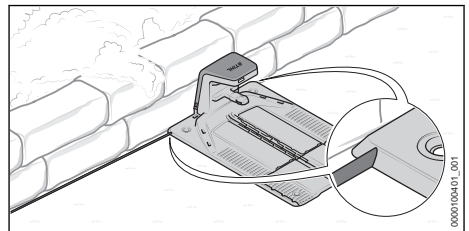

Ako docking stanica stoji izravno uz zid, kabel za punjenje može se položiti i ispod podne ploče. Kabel za punjenje može se položiti lijevo ili desno iz podne ploče.

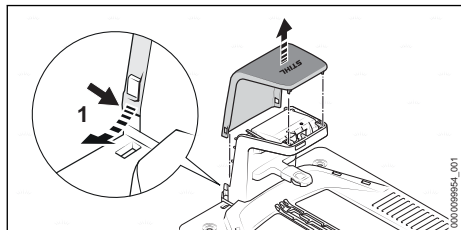

- ▶ Blago savinite poklopac (1) s obje strane prema van i skinite ga prema gore.

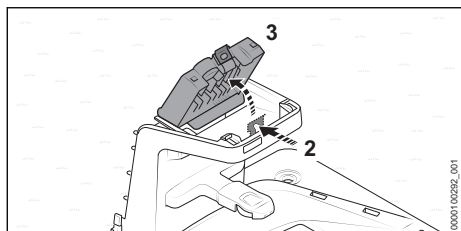

- ▶ Pritisnite zaustavnu polugu (2) i otvorite poklopac (3).

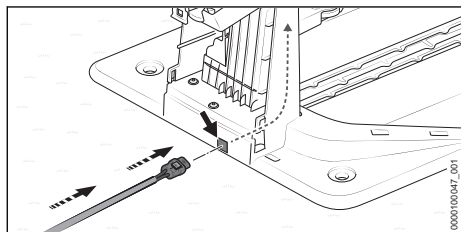

- ▶ Ako želite docking stanicu priključiti od iza:
 - ▶ Umetnite utikač (4) u utor (5) pa uvedite kabel za punjenje (6). Kabel za punjenje (6) gurnut će se u unutrašnjosti docking stanice prema gore.

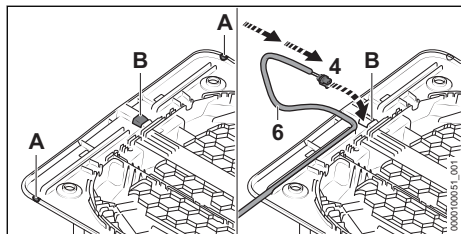

- ▶ Ako docking stanica stoji izravno uz zid ili želite kabel za punjenje pomaknuti u stranu:

- ▶ Otvorite i skinite brid sa željene strane podne ploče u položaju (A).
- ▶ Izrežite i skinite otvor (B) na sredini podne ploče.
- ▶ Umetnite utikač (4) u otvor (B) pa uvedite kabel za punjenje (6). Kabel za punjenje (6) gurnut će se u unutrašnjosti docking stanice prema gore.

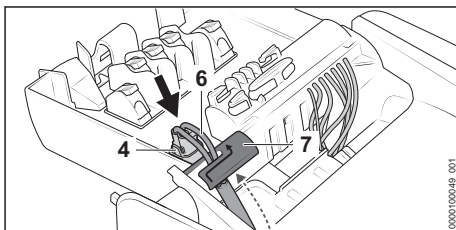

- ▶ Fiksirajte kabel za punjenje (6) u kabelskom držaču (7).
 - ▶ Utaknite utikač (4).
- Utikač (4) uglavljuje se s obje strane čujno i osjetilno.

Pričvršćivanje docking stanice

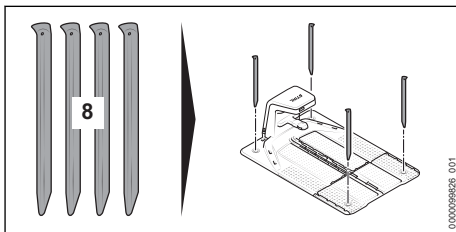

- ▶ Pričvrstite docking stanicu četirima pričvršna čavla (8) za tlo.

Uvođenje granične žice

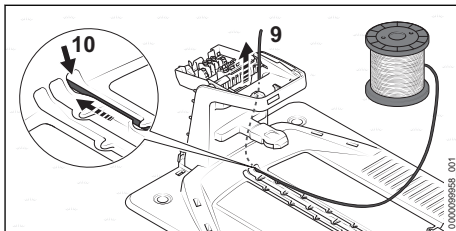

- ▶ Umetnite početak žice (9) u desni utor (10) i provedite ga. Granična žica (9) gurnut će se u unutrašnjosti docking stanice prema gore.

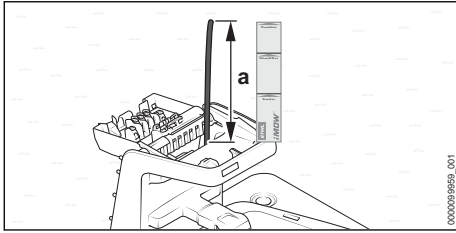

- ▶ Vodite graničnu žicu toliko dugo dok na duljini od $a = 37$ cm (duljina: 1x iMOW® Ruler) ne strši prema gore.

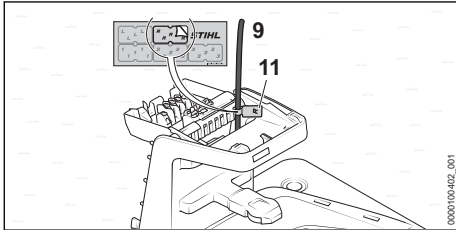

- ▶ Odgovarajućom kabelskom oznakom (11) označite početak žice (9) blizu kućišta. Oznaka olakšava kasnije priključivanje na ispravnu stezaljku.

7.4 Postavljanje docking stanice na površini za košnju

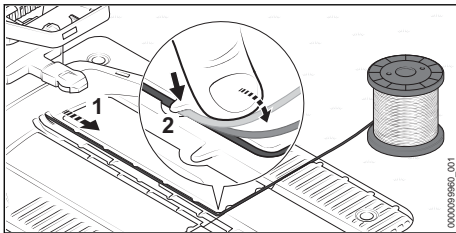

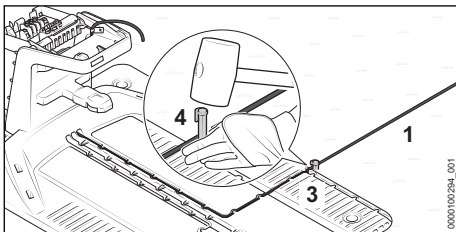

- ▶ Položite graničnu žicu (1) u podnu ploču tako da leži ravno u kabelskoj kanalicu i da ga fiksira kuka (2).

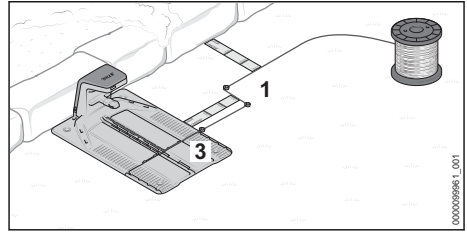

- ▶ Čavlom za fiksiranje (4) pričvrstite graničnu žicu (1) izravno na podnu ploču (3).

Ako docking stanica stoji uz zid:



- ▶ Odmaknite graničnu žicu (1) bočno 37 cm (duljina: 1x iMOW® Ruler) od podne ploče (3).
- ▶ Provedite graničnu žicu (1) paralelno s podnom pločom (3) do ruba površine za košnju i pridržavajte se razmaka do zida od 37 cm (duljina: 1x iMOW® Ruler).
- ▶ Položite graničnu žicu (1) oko površine za košnju u smjeru kazaljke na satu,  8.

Ako docking stanica stoji na susjednoj, prohodnoj površini:

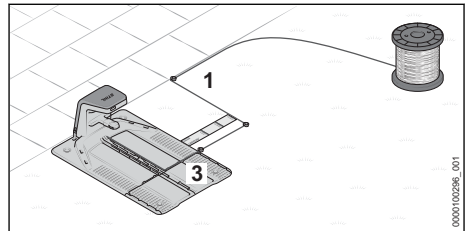

- ▶ Odmaknite graničnu žicu (1) bočno 37 cm (duljina: 1x iMOW® Ruler) od podne ploče (3).
- ▶ Provedite graničnu žicu (1) paralelno s podnom pločom (3) do ruba površine za košnju.
- ▶ Položite graničnu žicu (1) oko površine za košnju u smjeru kazaljke na satu,  8.

Ako je docking stanica djelomično u gredici i djelomično na površini za košnju:

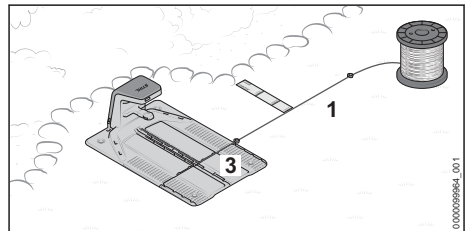

- ▶ Bočno provedite graničnu žicu (1) od podne ploče (3) i pridržavajte se razmaka od 37 cm (duljina: 1x iMOW® Ruler) paralelno s gredicom.
- ▶ Položite graničnu žicu (1) oko površine za košnju u smjeru kazaljke na satu,  8.

Ako je docking stanica djelomično na prohodnoj površini i djelomično na površini za košnju:

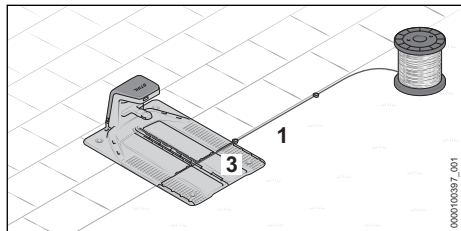

- ▶ Bočno provedite graničnu žicu (1) od podne ploče (3) i položite je uzduž prohodne površine.
- ▶ Položite graničnu žicu (1) oko površine za košnju u smjeru kazaljke na satu,  8.

7.5 Postavljanje docking stanice izvan površine za košnju

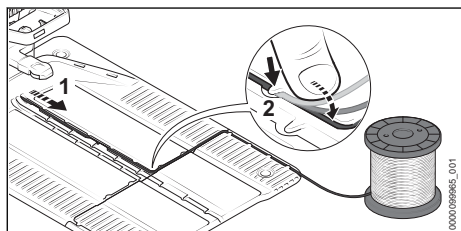

- ▶ Položite graničnu žicu (1) u podnu ploču tako da leži ravno u kabelskoj kanalici i da ga fiksira kuka (2).

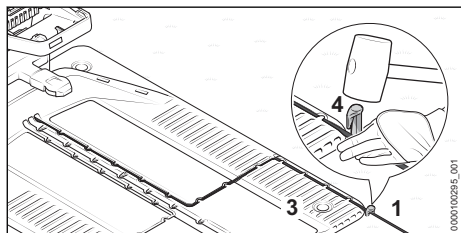

- ▶ Čavlom za fiksiranje (4) pričvrstite graničnu žicu (1) izravno na podnu ploču (3).

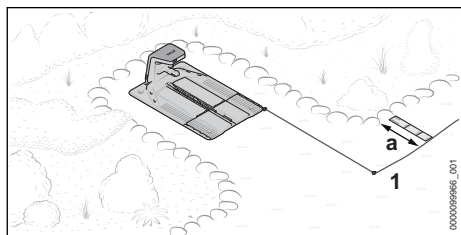

- ▶ Provedite graničnu žicu (1) prema naprijed do površine za košnju. Pravičan razmak do ruba površine za košnju ovisi o tome je li moguće kretanje po rubu površine za košnju ili je potrebno pridržavati se razmaka od $a = 37 \text{ cm}$ (duljina: 1x iMOW® Ruler).
- ▶ Položite graničnu žicu (1) oko površine za košnju u smjeru kazaljke na satu,  8.

7.6 Postavljanje docking stanice nasred površine za košnju

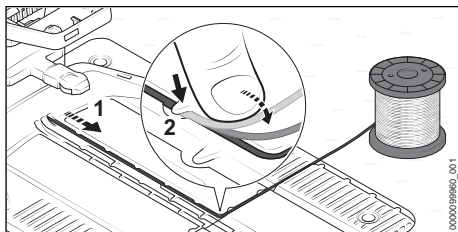

- ▶ Položite graničnu žicu (1) u podnu ploču tako da leži ravno u kabelskoj kanalici i da ga fiksira kuka (2).

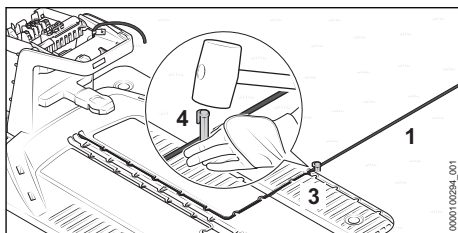

- ▶ Čavlom za fiksiranje (4) pričvrstite graničnu žicu (1) izravno na podnu ploču (3).

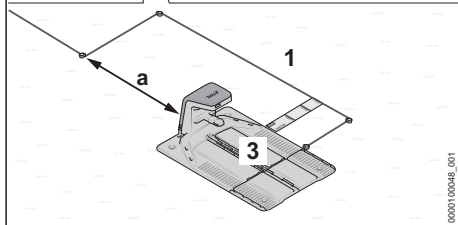
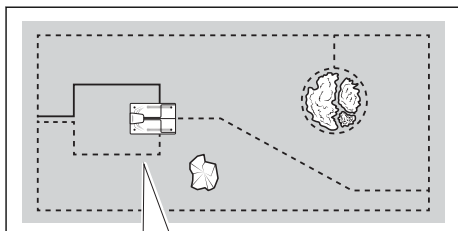

- ▶ Odmaknite graničnu žicu (1) bočno najmanje 37 cm (duljina: 1x iMOW® Ruler) od podne ploče (3).
- ▶ Provedite graničnu žicu (1) s razmakom od najmanje $a = 2$ m iza podne ploče (3).
- ▶ Provedite graničnu žicu (1) po sredini iza docking stanice do ruba površine za košnju.
- ▶ Potrebno je pridržavati se pravilnog razmaka do ruba površine za košnju ovisno o susjednoj površini.
- ▶ Položite graničnu žicu (1) oko površine za košnju u smjeru kazaljke na satu,  8.

8 Postavljanje granične žice

8.1 Opće smjernice

Provjera položaja granične žice i vodeće žice u površini za košnju

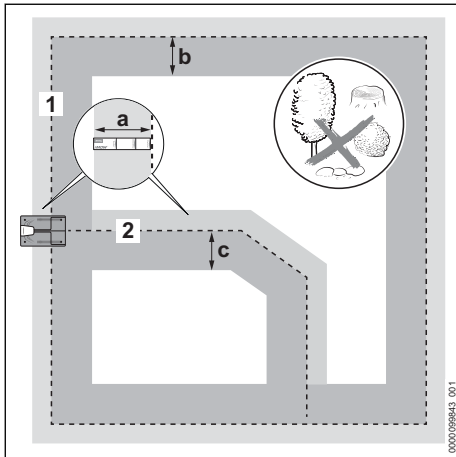

- ▶ Osigurajte da je površina za košnju uzduž granične žice i vodeće žice jednaka na sljedećim širinama i po mogućnosti bez prepreka:

Granična žica (1)

- prema van: $a = 37$ cm (duljina: 1x iMOW® Ruler)
- prema unutra: $b = 1,2$ m

Vodeća žica (2)

- desno u smjeru kretanja do docking stanice: $a = 37$ cm (duljina: 1x iMOW® Ruler)
- lijevo u smjeru kretanja do docking stanice: $c = 1,2$ m

Postavljanje granične žice

- ▶ Položite graničnu žicu u smjeru kazaljke na satu i počnite kod docking stanice.
- ▶ Nemojte savijati, razdvajati, natezati ili unakrsno postaviti graničnu žicu.

- ▶ Uvjerite se da granična žica nije položena unakrsno s vodećom žicom.
 - ▶ Iznimka: pri instalaciji prolaza vodeća žica mora biti ukrštena s graničnom žicom.
- ▶ Pridržavajte razmak od najmanje 1 m do graničnih žica susjednih instalacija robotskih kosilica.
- ▶ Uvjerite se da duljina granične žice ne prelazi 850 m.
- ▶ Nemojte postavljati graničnu žicu i vodeću žicu na različite dubine.

Pričvršćivanje granične žice i vodeće žice

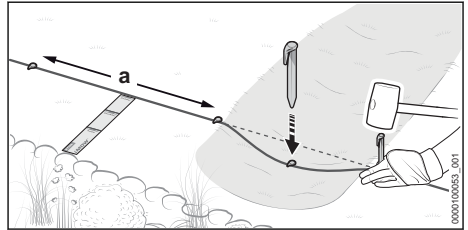

- ▶ Pričvrstite graničnu žicu i vodeću žicu s pomoću čavala za fiksiranje tako da su ispunjeni sljedeći uvjeti:
 - Razmak između čavala za fiksiranje iznosi najviše $a = 1$ m.
 - Granična žica i vodeća žica na svim mjestima ravno naliježe na tlo.
 - Čavli za fiksiranje potpuno su umetnuti.

Polaganje rezervne žice

Rezervne žice olakšavaju popravke pri polaganju žice i daju prostora za buduće prilagodbe.

Primjeri:

- Gredica se proširuje i potrebno ju je ponovno ograničiti.
- Grmovi i žbunje rastu i granična žica mora se provesti u širem luku oko bilja.
- Granična žica previše je skraćena pri docking stanici i ne može se priključiti.

Moguće je planirati i postaviti jednu ili više rezervnih žica.

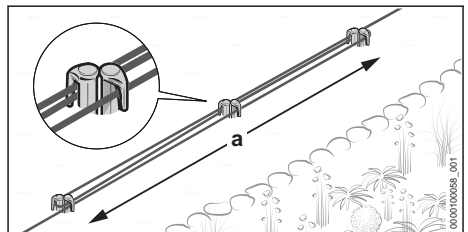

- ▶ Provedite graničnu žicu $a = 1$ m paralelno i usko priljubljene oko 2 čavla za fiksiranje, a da se granične žice pritom ne ukrste.
- ▶ Pričvrstite rezervnu žicu u sredini s još dvama čavlima za fiksiranje.

8.2 Planiranje vodeće žice i polaganje priključnog mjesta u graničnoj žici

Potrebno je unaprijed pažljivo isplanirati polaganje vodeće žice ili više vodećih žica. Već pri polaganju granične žice potrebno je uzeti u obzir položaj svih vodećih žica. Obavezno je polaganje najmanje jedne vodeće žice, možete položiti dvije vodeće žice.

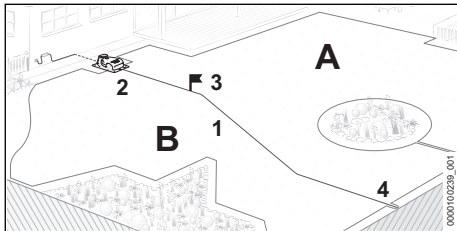

Jedna vodeća žica (1) ispunjava sljedeće funkcije:

- Orijentacija za povratak do docking stanice (2)
- Pokretanje prema početnoj točki (3)
- Dijeli površinu za košnju na zone (A i B)

Vodeća žica (1) polaže se na docking stanici (2) počevši od površine za košnju i priključuje se na okolnu graničnu žicu (4) na što udaljenijem mjestu.  10.1

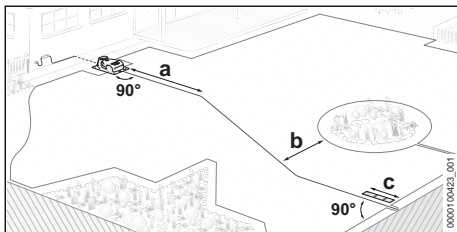

- ▶ Planirajte vodeću žicu tako da su ispunjeni sljedeći uvjeti:
- Vodeća žica provodi se na duljini $a = 2$ m ravno od docking stanice do površine za košnju.
- Najmanji razmak između vodeće žice i okolne granične žice iznosi $b = 27,5$ cm
- Vodeća žica vodi se i priključuje ravno i s najmanjim razmakom od $c = 37$ cm (duljina: $1x$

iMOW® Ruler) i pod pravim kutom prema graničnoj žici.

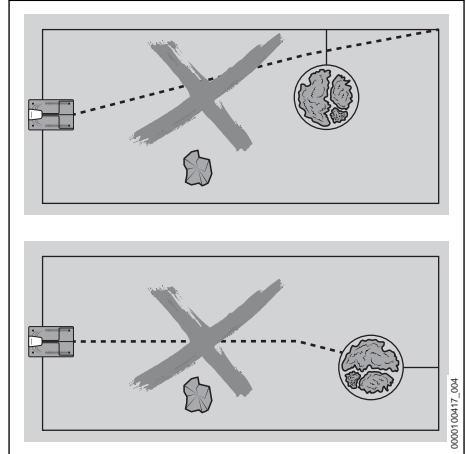

- Vodeća žica ne smije se križati sa spojem blokiranе površine.
 - Vodeća žica ne smije se u jednom kutu priključiti na graničnu žicu.
 - Vodeća žica ne smije se u jednom kutu priključiti na graničnu žicu blokiranе površine.
 - Vodeća žica ne smije se preklapati s graničnom žicom.
- Iznimka: pri instalaciji prolaza vodeća žica mora biti ukrštena s graničnom žicom.
- Vodeća žica ne smije se savijati niti biti napeta i ne smije se položiti unakrsno sa samom sobom.

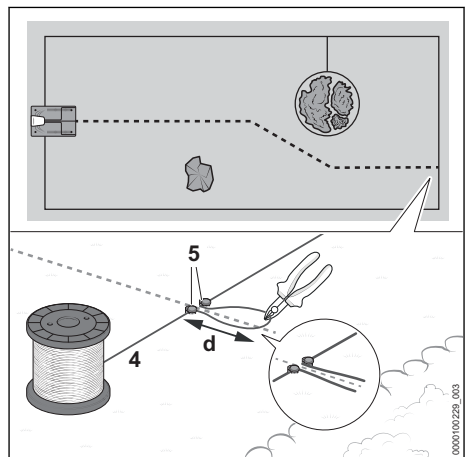

Pri instalaciji okolne granične žice (4) potrebno je položiti priključno mjesto za vodeću žicu:

- ▶ Pričvrstite graničnu žicu (4) na predviđenim mjestima s pomoću čavala za fiksiranje (5).
- ▶ Položite graničnu žicu (4) u petlju duljine $d = 15\text{ cm}$ i pričvrstite još jednim čavlom za fiksiranje (5).
- ▶ Dijagonalnim reznim klijestima razdvojite graničnu žicu (4) na kraju žičane petlje. Krajevi žice spajaju se na kraju instalacije vodećom žicom.  10.1
- ▶ Položite graničnu žicu (4) dalje oko površine za košnju.

8.3 Kutovi

Kutovi pod kutom od 90°

Kutovi pod kutom od 90° mogu se podijeliti u dva kuta pod kutom od 45° . Robotska kosilica mijenja svoj smjer u tom području ravnomjernije i uz manje trzaja.

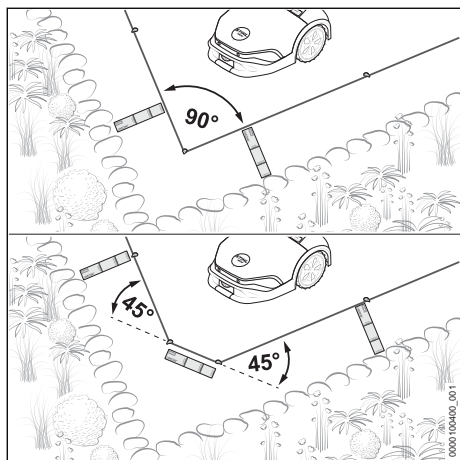

- ▶ Poprečno postavite graničnu žicu u kutu na duljinu od najmanje 37 cm (duljina: 1x iMOW® Ruler).

Špicasti kutovi pod kutom od $< 90^\circ$

Podijelite špicaste kutove pod kutom od $< 90^\circ$ u dva kuta. Robotska kosilica time mijenja svoj smjer u tom području ravnomjernije i uz manje trzaja.

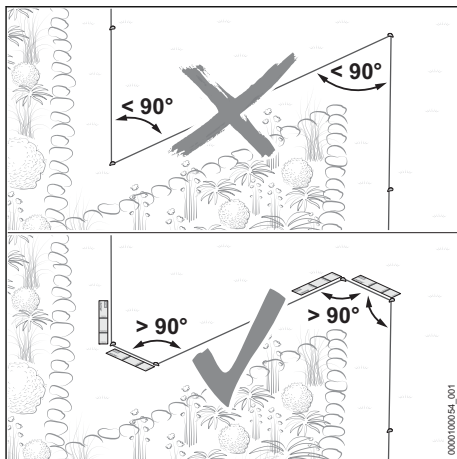

- ▶ Osigurajte da špicasti kutovi nisu pod manjim kutom od 90° .
- ▶ Ako je kut manji od 90° : podijelite kut.
 - ▶ Postavite kut s kutom većim od 90° . Zatim ravno položite graničnu žicu na duljinu od najmanje 37 cm (duljina: 1x iMOW® Ruler).
 - ▶ Potom položite kut pod kutom većim od 90° . Zatim ravno položite graničnu žicu na duljinu od najmanje 37 cm (duljina: 1x iMOW® Ruler).

8.4 Površina za vožnju

Robotska kosilica može se kretati po površinama koje izravno graniče s površinom za košnju ako visinska razlika između površine za vožnju i površine za košnju ne iznosi više od 1,5 cm. Podloga mora biti tvrda i bez prepreka.

Primjeri:

- Terasa
- Popločana staza
- Kamen ili ploče na rubovima travnjaka

Malim razmakom granične žice do površine za vožnju omogućuje se košnja bez rubova.

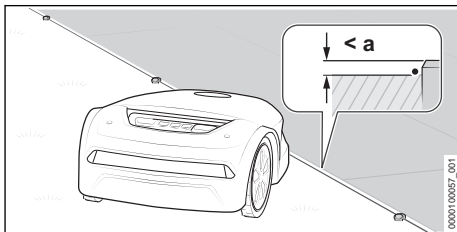

- ▶ Postavite graničnu žicu bez razmaka paralelno s površinom za vožnju.
Maksimalna visinska razlika između površine za vožnju i površine za košnju iznosi $a = 1,5$ cm

8.5 Površina koja nije za vožnju

Površina nije za vožnju ako prepreke u blizini poda sežu u površinu za košnju, ako podloga nije čvrsta ili je veoma neravna ili ako visinska razlika između površine za košnju i susjedne površine iznosi više od 1,5 cm.

Primjeri:

- Zid ili ograda
- Živica ili grmovi s niskim granama
- Kamenjar ili put posut šljunkom
- Tlo puno korijenja ili neravnina

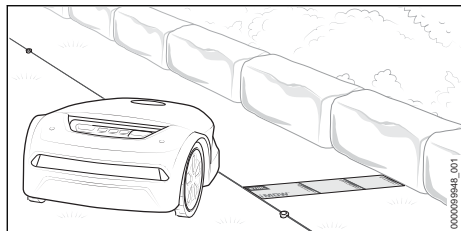

- ▶ Položite graničnu žicu s razmakom od 37 cm (duljina: 1x iMOW® Ruler) paralelno uz površinu koja nije za vožnju.
- ▶ Ako se površina koja nije za vožnju nalazi na površini za košnju: ograničite površinu koja nije za vožnju tako da blokirate područje.

8.6 Vodena površina

Do vodenih površina potrebno je održavati povećani razmak žice, ako vodena površina nije ograničena čvrstom i barem 10 cm visokom preprekom od površine za košnju.

Primjeri:

- Vrtni ribnjak
- Bazen
- Potok ili vodeni tok

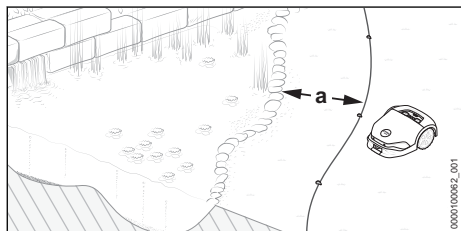

- ▶ Položite graničnu žicu s razmakom od $a = 1$ m paralelno uz kopteno područje.

- ▶ Ako se vodena površina nalazi na površini za košnju: ograničite vodenu površinu tako da blokirate područje.

8.7 Rubnik

Do rubnika potrebno je održavati povećani razmak žice, ako rubnik nije ograničen čvrstom i barem 10 cm visokom preprekom od površine za košnju.

Primjeri:

- Stube
- Zaštitni zid
- Obronak

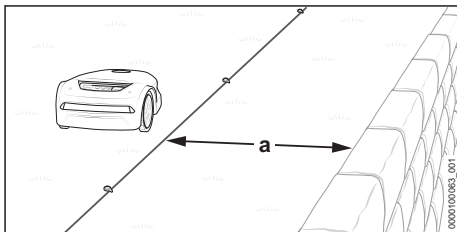

- ▶ Položite graničnu žicu s razmakom od $a = 1$ m paralelno uz rubnjak.

8.8 Blokirana površina

Područja na površini za košnju po kojima se robotska kosilica ne može ili ne smije kretati moraju se odvojiti kao blokirana površina.

Primjeri:

- Gredica bez stabilnog i najmanje 10 cm visokog ruba
- Vrtni ribnjak ili bazen bez stabilnog i najmanje 10 cm visokog ruba
- Prepreke koje se ne smiju dirati
- Prepreke koje nisu dovoljno stabilne
- Prepreke koje su niže od 10 cm

Za snažnu košnju blokirane površine ne bi smjele imati oblike koji su savijeni prema unutra.

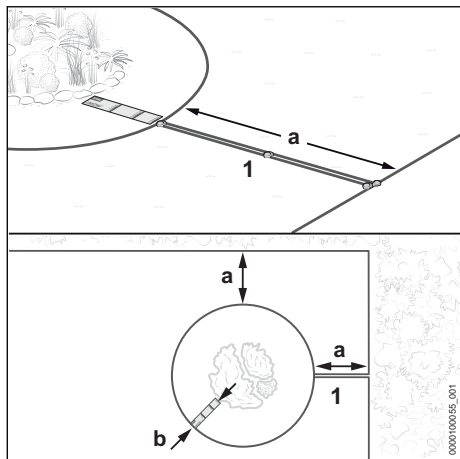

- ▶ Položite graničnu žicu (1) dalje od ruba u smjeru blokiranog površine. Osigurajte da se pri izradi blokiranog površine pridržavaju sljedeće dimenzije:

- Najmanji razmak do drugih graničnih žica $a = 55$ cm
- Razmak žice $b = 37$ cm (duljina: 1x iMOW® Ruler) (kod vodenih površina i rubnjaka $b = 1$ m)
- minimalni promjer blokiranog površine 74 cm

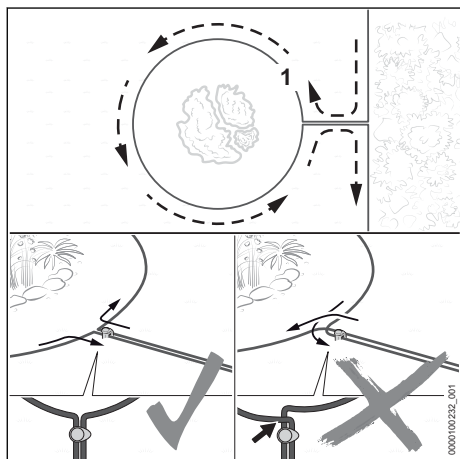

- ▶ Položite graničnu žicu (1) oko područja koje želite odvojiti.
- ▶ Provedite graničnu žicu (1) paralelno i usko jednu uz drugu do ruba, tako da se granične žice pritom ne ukrste.

8.9 Stabilna prepreka

Stabilna prepreka na površini za košnju ne mora se odvojiti blokiranom površinom ako je prepreka visoka najmanje 10 cm. Ultrazvučni senzori i senzor branika prepoznat će prepreku.

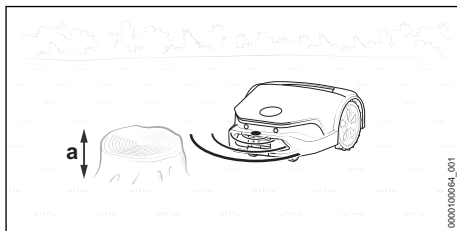

- ▶ Stabilna prepreka visine od najmanje $a = 10$ cm ne mora se odvojiti.

8.10 Suženje

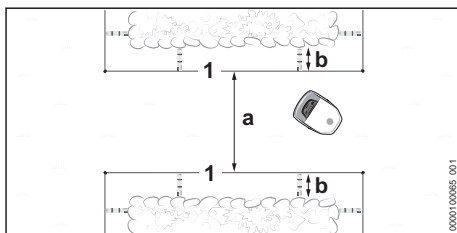

Robotska kosilica vozi po svim suženjima, dokle god postoji najmanji razmak (a) između graničnih žica (1).

- ▶ Položite graničnu žicu (1) kao što je prikazano i osigurajte pridržavanje sljedećih mjera:
 - Najmanji razmak između graničnih žica (1) u suženju: $a = 2$ m
 - Ako je suženje ograničeno bočnim preprekama: uzмите u obzir dodatni razmak od $b = 37$ cm (duljina: 1x iMOW® Ruler)
- ▶ U slučaju razmaka koji je manji od najmanjeg razmaka $a = 2$ m između graničnih žica (1): Položite vodeću žicu po sredini suženja.

Suženje s vodećom žicom

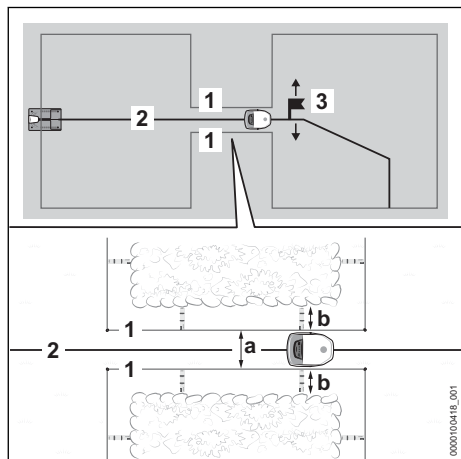

Vodeća žica (2) ciljano vodi robotsku kosilicu kroz suženje, sve dok se pridržavate najmanjeg razmaka (a) između graničnih žica (1).

Za završetak stavljanja u pogon potrebno je postaviti početnu točku (3) iza suženja i postaviti učestalost kretanja od nje. U suprotnom robotska kosilica neće moći proći kroz suženje. Početne točke mogu se namjestiti putem aplikacije „MY iMOW®“.

- ▶ Položite graničnu žicu (1) kao što je prikazano i osigurajte pridržavanje sljedećih mjera:
 - Najmanji razmak između graničnih žica (1) u suženju: $a = 55 \text{ cm}$
 - Ako je suženje ograničeno bočnim preprekama: uzmite u obzir dodatan razmak od $b = 37 \text{ cm}$ (duljina: 1x iMOW® Ruler)
 - ▶ Položite vodeću žicu (2) po sredini suženja.
 - ▶ Ako se stavi manji bočni razmak $b = 37 \text{ cm}$ (duljina: 1x iMOW® Ruler): instalirajte stazu da biste mogli usmjeriti robotsku kosilicu do druge površine za košnju  8.11 ili odvojite područje suženja od površine za košnju.

8.11 Staza

Opis rada/funkcije

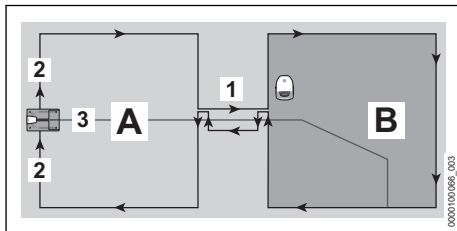

S pomoću staze (1) mogu se ciljano prevladati suženja ili postaviti načini obilaženja. Staza dijeli površinu za košnju na glavnu površinu za košnju (A) i drugo područje za košnju (B).

Granična žica (2) položena je bez prekida. Pri tom na prijelazu s glavne površine za košnju (A) do područja za košnju (B) čini stazu.

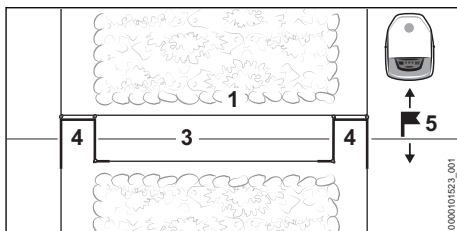

Žičane petlje (4) signaliziraju robotskoj kosilici da staza počinje ili završava.

Vodeća žica (3) mora biti položena u sredini staze.

Nakon staze obavezno je potrebno postaviti početnu točku (5) u području košnje (B). U suprotnom se robotska kosilica neće znati kretati od glavne površine za košnju (A) kroz stazu do područja za košnju (B). Početne točke i učestalost dolaska do njih može se postaviti putem aplikacije „MY iMOW®“.

Unutar staze se ne kosi.

Opće smjernice

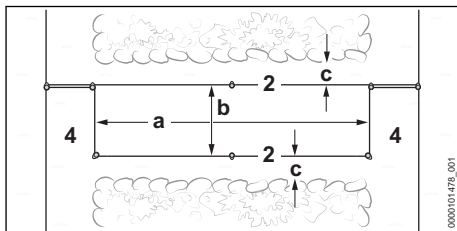

- ▶ Provjerite jesu li ispunjeni sljedeći uvjeti:
 - Najmanji razmak između žičanih petlji (4) iznosi najmanje $a = 74$ cm.
 - Razmak između graničnih žica (2) iznosi najmanje $b = 55$ cm.
 - Razmak do bočnih prepreka iznosi najmanje $c = 15$ cm.

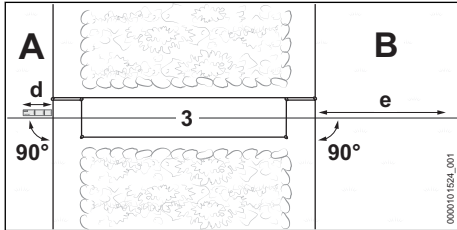

- ▶ Provjerite jesu li ispunjeni sljedeći uvjeti:
 - Vodeću se žicu (3) može prije staze dovesti na duljinu od najmanje $d = 37$ cm (duljina: 1x iMOW® Ruler) ravno i pod pravim kutom (90°) prema stazi.
 - Vodeću se žicu (3) može nakon staze dovesti na duljinu od najmanje $e = 2$ m ravno i pod pravim kutom (90°) od staze u područje košnje (B).
- ▶ Ako se nije moguće pridržavati udaljenosti i duljina, područje košnje (B) mora se odvojiti od glavnog površine za košnju (A) i mora se postaviti sporedna površina.

Polaganje staza

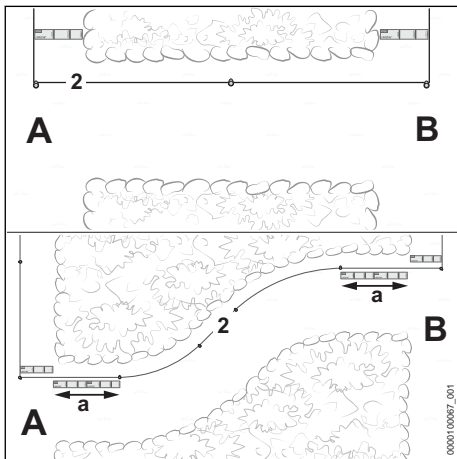

- ▶ Provedite graničnu žicu (2) kako je prikazano na slici od glavne površine za košnju (A) do područja košnje (B).
- ▶ Ako se staza polaže u luku: postavite graničnu žicu (2) na duljinu od $a = 74$ cm (duljina: 2x

iMOW® Ruler) na početak i kraj staze ravno i pod pravim kutom (90°) prema površini za košnju.

- ▶ Provedite graničnu žicu (2) u smjeru kretanja kazaljki na satu oko područja za košnju (B) i natrag do staze.

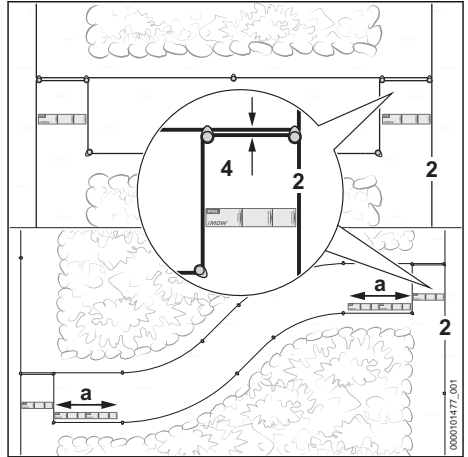

- ▶ Provedite graničnu žicu (2) na duljinu od 37 cm (duljina: 1x iMOW® Ruler) paralelno i usko priljubljene tako da se granične žice pritom ne križaju.
- ▶ Provedite graničnu žicu (2) na razmaku od najmanje 55 cm paralelno u smjeru glavne površine za košnju (A).
- ▶ Provedite graničnu žicu (2) na duljinu od 37 cm (duljina: 1x iMOW® Ruler) paralelno i usko priljubljene do glavne površine za košnju (A) tako da se granične žice pritom ne križaju.
- ▶ Ako se staza polaže u luku: postavite graničnu žicu (2) na duljinu od $a = 74$ cm (duljina: 2x iMOW® Ruler) na početak i kraj staze ravno i pod pravim kutom (90°) prema površini za košnju.
- ▶ Polaganje žice završite na glavnoj površini za košnju (A).

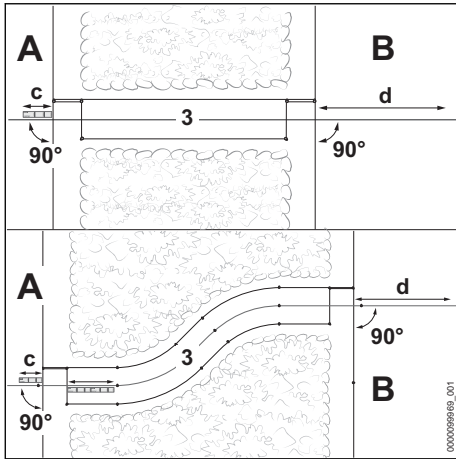

- ▶ Provedite vodeću žicu (3) na glavnu površinu za košnju (A) na duljinu od najmanje $c = 37$ cm (duljina: 1x iMOW® Ruler) i pod pravim kutom (90°) prema stazi.
- ▶ Položite vodeću žicu u sredini staze.
- ▶ Provedite vodeću žicu (3) nakon staze na duljinu od najmanje $d = 2$ m ravno i pod pravim kutom (90°) u područje za košnju (B).

8.12 Nagibi/padine

Robotska kosilica može se kretati po nagibima do 40 % i kositi ih.

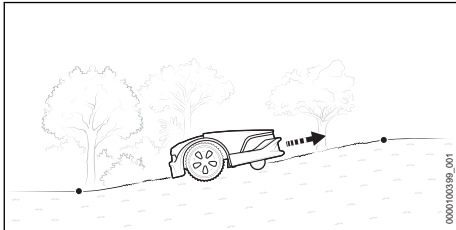

- ▶ Ako se unutar površine za košnju nalazi nagib/padina do 27 %: normalno postavite graničnu žicu.

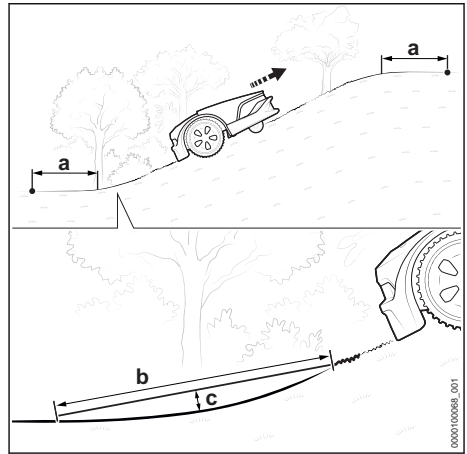

- ▶ Ako se unutar površine za košnju nalazi nagib/padina preko 27 %: ispred i iza nagiba/padine postavite graničnu žicu s razmakom $a =$ najmanje 1,20 m.
- ▶ Da bi robotska kosilica mogla prevladati prijelaz između ravnine i nagiba/padine, radijus prijelaza mora biti takav da se udaljenost od tla $c = 10$ cm ne prekorači na duljini $b = 1$ m.

8.13 Sporedna površina

Robotska kosilica ne može se sama kretati po sporednoj površini. Korisnik mora smjestiti robotsku kosilicu u sporednu površinu.

U sporednoj površini ne smije biti položena vodeća žica.

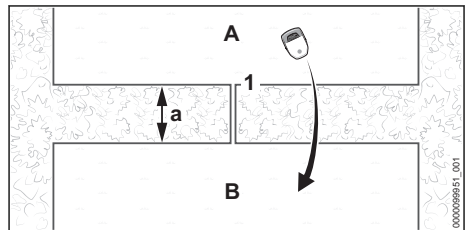

- ▶ Provedite i položite graničnu žicu (1) s glavne površine (A) u sporednu površinu (B). Minimalni razmak do graničnih žica $a = 74$ cm
- ▶ Uvjerite se da duljina granične žice (1) ne prelazi 850 m.
- ▶ Provedite graničnu žicu (1) paralelno i usko jednu uz drugu natrag do površine za košnju (A), tako da se granične žice pritom ne ukrste.

8.14 Mala površina košnju

U slučaju male površine za košnju, za koju je potrebno manje od 20 m granične žice, potrebno je koristiti se modulom za male površine STIHL AKM 100.

STIHL AKM 100 stabilizira signal žice i uključuje se u graničnu žicu s pomoću žičanih spojnika.

9 Završetak postavljanja granične žice

9.1 Završetak postavljanja granične žice

Docking stanica na rubu površine za košnju, docking stanica na rubu površine travnjaka

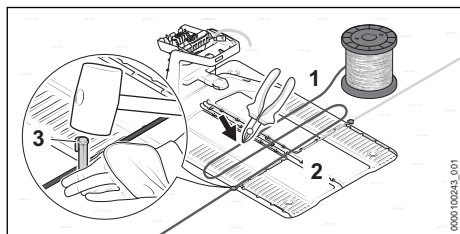

- ▶ Čavлом za fiksiranje (3) pričvrstite graničnu žicu (1) izravno na podnu ploču (2).
- ▶ Graničnom žicom (1) izmjerite dvije širine podne ploče (2) i zatim dijagonalnim reznim klijestima odrežite graničnu žicu (1) na ispravnu duljinu.

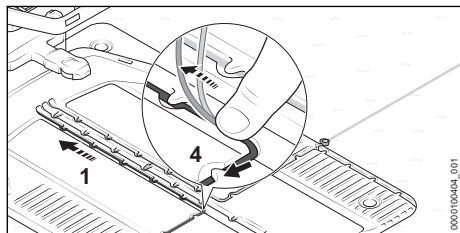

- ▶ Položite graničnu žicu (1) u podnu ploču tako da leži ravno u kabelskoj kanalici i da ga fiksira kuka (4).

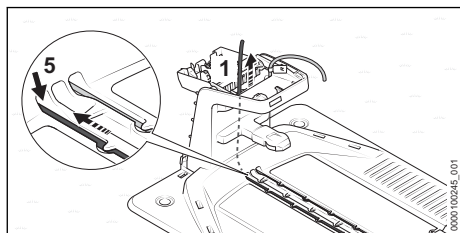

- ▶ Gurnite graničnu žicu (1) u lijevi utor (5) i provedite je.

Kraj žice (1) gurnut će se u unutrašnjosti docking stanice prema gore.

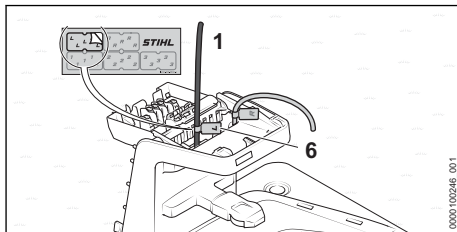

- ▶ Odgovarajućom kabelskom oznakom (6) označite kraj žice (1) blizu kućišta.

Docking stanica izvan površine za košnju

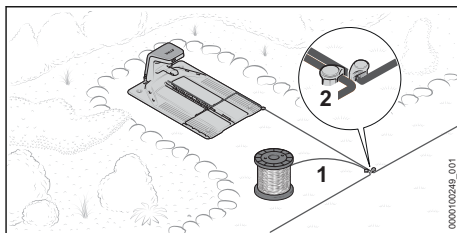

- ▶ Pričvrstite graničnu žicu (1) usko uz već položenu graničnu žicu i pričvrstite s pomoću čavla za fiksiranje (2).

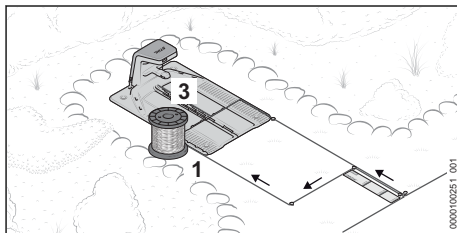

- ▶ Provedite graničnu žicu (1) usko i paralelno u odnosu na drugu graničnu žicu na duljini od 37 cm (duljina: 1x iMOW® Ruler) natrag do docking stanice tako da se granične žice ne ukrste.
- ▶ Provedite graničnu žicu (1) natrag do ruba i dalje do podne ploče (3).

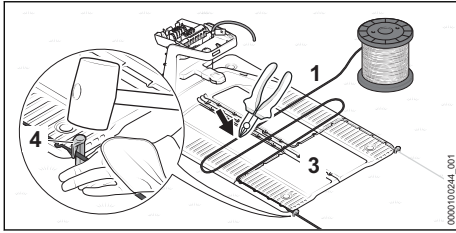

- ▶ Čavlom za fiksiranje (4) pričvrstite graničnu žicu (1) izravno na podnu ploču (3).
- ▶ Graničnom žicom (1) izmjerite dvije širine podne ploče (3) i zatim dijagonalnim reznim kliještima odrežite graničnu žicu (1) na ispravnu duljinu.

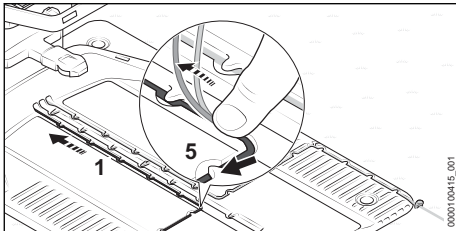

- ▶ Položite graničnu žicu (1) u podnu ploču tako da leži ravno u kabelskoj canalici i da ga fiksira kuka (5).

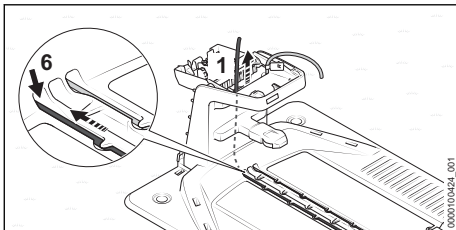

- ▶ Gurnite graničnu žicu (1) u lijevi utor (6) i provedite je.
- Kraj žice (1) gurnut će se u unutrašnjosti docking stanice prema gore.

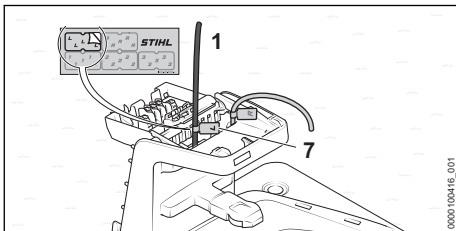

- ▶ Odgovarajućom kabelskom oznakom (7) označite kraj žice (1) blizu kućišta.

Za završetak stavljanja u pogon obavezno je potrebno zadati početnu točku na površini za košnju. U suprotnom robotska kosilica neće znati naći površinu za košnju. Početne točke i učestalost dolaska do njih može se postaviti putem aplikacije „MY iMOW®“.

Postavljanje docking stanice nasred površine za košnju

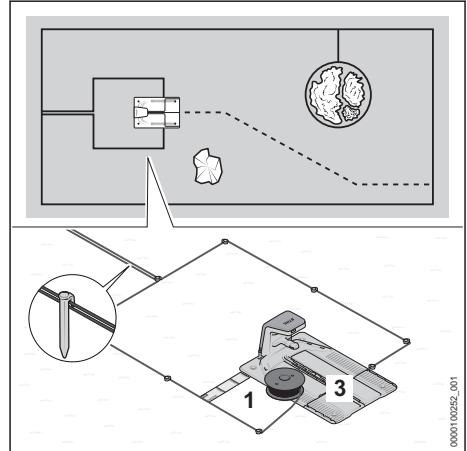

- ▶ Pričvrstite graničnu žicu (1) usko uz već položenu graničnu žicu.
- ▶ Provedite graničnu žicu (1) usko i paralelno u odnosu na drugu graničnu žicu natrag do docking stanice tako da se granične žice ne ukrste.
- ▶ Provedite graničnu žicu (1) u razmaku od 37 cm (duljina: 1x iMOW® Ruler) oko podne ploče (3) prema naprijed.

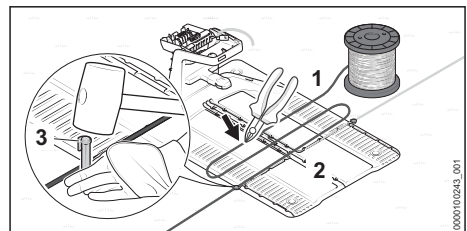

- ▶ Čavlom za fiksiranje (3) pričvrstite graničnu žicu (1) izravno na podnu ploču (2).
- ▶ Graničnom žicom (1) izmjerite dvije širine podne ploče (2) i zatim dijagonalnim reznim kliještima odrežite graničnu žicu (1) na ispravnu duljinu.

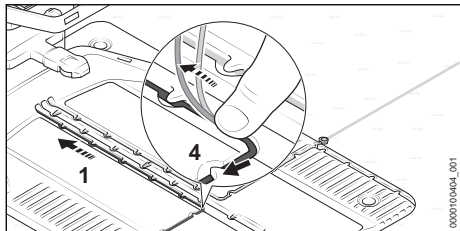

- ▶ Položite graničnu žicu (1) u podnu ploču tako da leži ravno u kabelskoj kanalicu i da ga fiksira kuka (4).

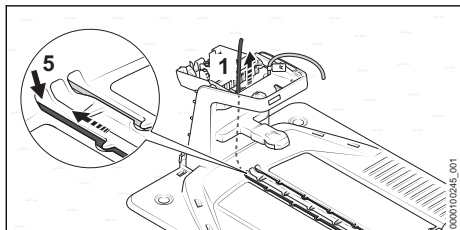

- ▶ Gurnite graničnu žicu (1) u lijevi utor (5) i provedite je.

Kraj žice (1) gurnut će se u unutrašnjosti docking stanice prema gore.

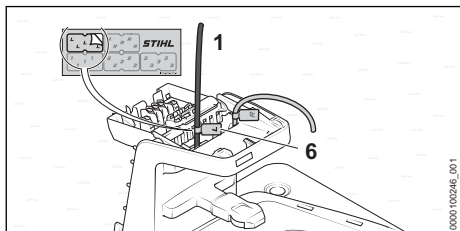

- ▶ Odgovarajućom kabelskom oznakom (6) označite kraj žice (1) blizu kućišta.

10 Postavljanje vodljive žice

10.1 Postavljanje vodljive žice

Već pri polaganju granične žice potrebno je uzeti u obzir položaj svih vodećih žica.

- ▶ Uzmite u obzir opće napomene o polaganju vodeće žice  8.1.

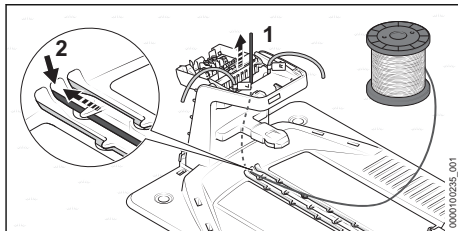

- ▶ Gurnite početak vodeće žice (1) u srednji utor (2) i provedite je. Vodeća žica (1) gurnut će se u unutrašnjosti docking stanice prema gore.

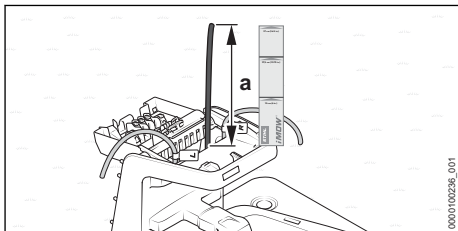

- ▶ Vodite vodeću žicu (1) toliko dugo dok na duljini od $a = 37$ cm (duljina: 1x iMOW® Ruler) ne strši prema gore.

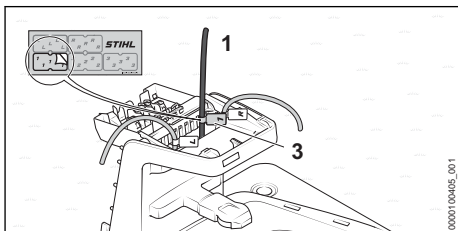

- ▶ Odgovarajućom kabelskom oznakom (3) označite vodeću žicu (1) blizu kućišta. Oznaka olakšava kasnije priključivanje na ispravnu stezaljku.

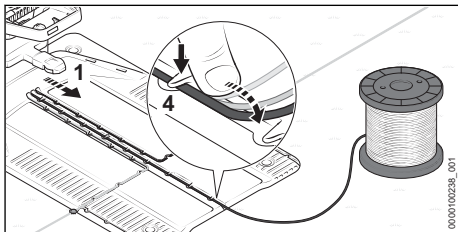

- ▶ Položite vodeću žicu (1) u podnu ploču tako da leži ravno u kabelskoj kanalicu i da ga fiksira kuka (4).

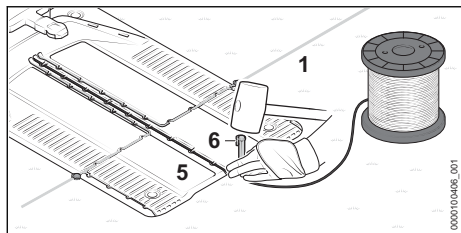

- ▶ Čavлом za fiksiranje (6) pričvrstite vodeću žicu (1) izravno na podnu ploču (5).

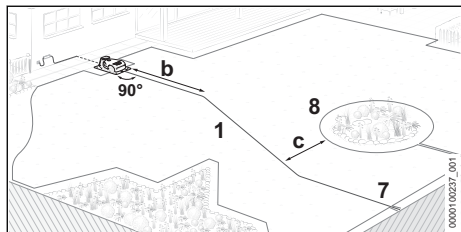

- ▶ Odvedite vodeću žicu (1) na duljini $b = 2$ m ravno i pod pravim kutom (90°) od docking stanice do površine za košnju.
- ▶ Vodite vodeću žicu (1) do žičane petlje (7) na rubu površine za košnju. Razmak do okolne granične žice (8) mora iznositi najmanje $c = 27,5$ cm.

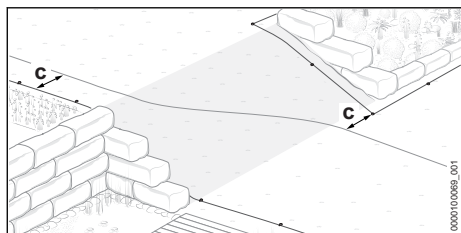

- ▶ Na padinama položite vodeću žicu dijagonalno. Razmak do granične žice mora iznositi najmanje $c = 27,5$ cm.

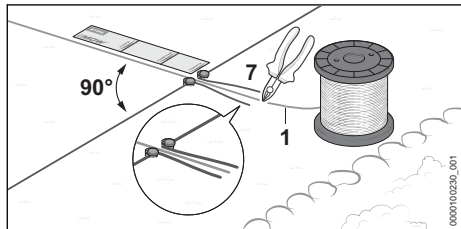

- ▶ Vodite vodeću žicu (1) na duljini od najmanje 37 cm (duljina: 1x iMOW® Ruler) ravno i pod pravim kutom (90°) do žičane petlje (7).

- ▶ Položite vodeću žicu (1) kroz sredinu žičane petlje (7).
- ▶ Dijagonalnim reznim klijestima razdvojite vodeću žicu (1) na kraju žičane petlje (7) i dovedite sve krajeve žice na jednaku duljinu.

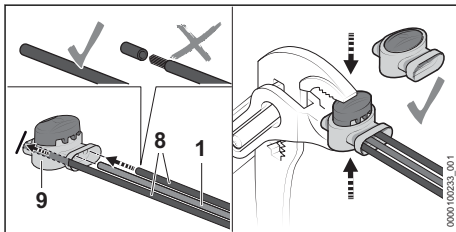

- ▶ Umetnite krajeve graničnih žica (8) i vodeće žice (1) u žičani spojnik (9) do graničnika. Krajevi žica ne smiju se izolirati.
- ▶ Klijestima pritisnite žičani spojnik (1) do graničnika.

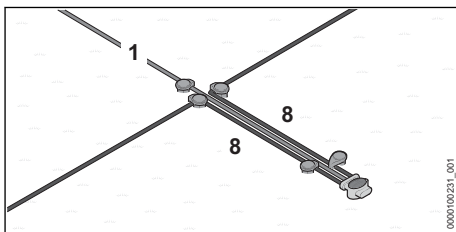

- ▶ Provedite granične žice (8) i vodeću žicu (1) paralelno i usko jedne uz druge tako da se žice ne preklapaju.
- ▶ Pričvrstite žice s još čavala za fiksiranje.

11 Električno priključivanje docking stanice

11.1 Priključivanje granične žice i vodeće žice

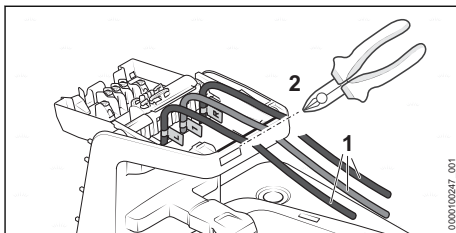

- ▶ Blago zategnite krajeve žice (1) i skratite ih dijagonalnim rezačem uzduž ruba (2) na prikladnu duljinu.

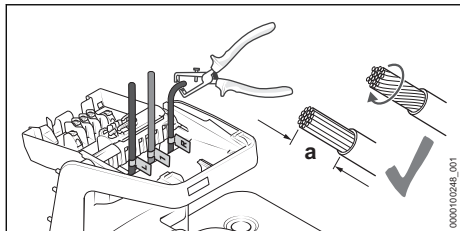

- ▶ Izolirajte krajeve žice na duljini od $a = 10$ mm.
- ▶ Isprepletite niti žica tako da ne strši nijedna nit.

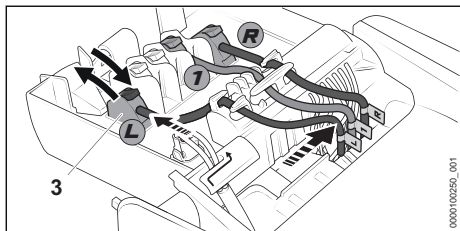

- ▶ Pridružite krajeve žica s natpisom pojedinim stezaljkama.
- ▶ Otvorite polugu odgovarajuće stezaljke (3) prema natrag.
- ▶ Uvedite izolirani kraj žice u odgovarajuću stezaljku (3) i zatvorite tako da spustite poklopac prema naprijed.
- ▶ Fiksirajte granične žice i vodeće žice u kabelskim držačima kao što je prikazano i pritisnite ih u desnu stranu.

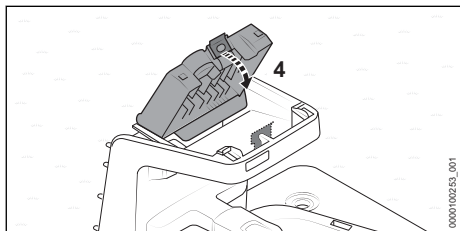

- ▶ Spustite poklopac (4) prema naprijed. Poklopac (4) uglavljuje se čujno i osjetljivo.

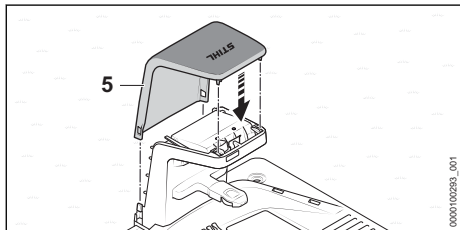

- ▶ Nataknite poklopac (5). Poklopac (5) čujno se uglavljuje.

11.2 Polaganje kabela za punjenje i priključivanje mrežnog dijela

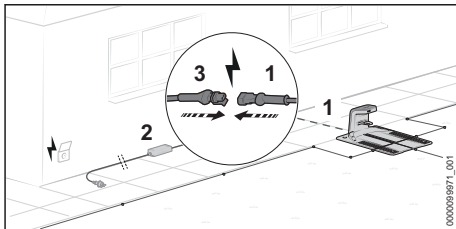

- ▶ Položite kabel za punjenje (1) do lokacije mrežnog dijela (2).
- ▶ Odaberite lokaciju za mrežni dio (2) tako da su ispunjeni sljedeći uvjeti:
 - Mrežni dio (2) i priključni vod nalaze se izvan površine za košnju.
 - Prikladna utičnica nalazi se u dometu mrežnog dijela (2).
 - Mrežni dio (2) nalazi se na ravnoj podlozi koja nije trajno vlažna.
 - Mrežni dio (2) postavljen je tako da je uzdignut od tla ako postoji mogućnost da će dulje biti izložen vlažnim uvjetima.
 - Ako je moguće: lokacija je zaštićena od vremenskih uvjeta i u sjeni.
- ▶ Položite kabel za punjenje tako da budu ispunjeni sljedeći uvjeti:
 - Kabel za punjenje (1) nalazi se izvan površine košnje.
 - Kabel za punjenje (1) položen je tako da se osobe ne mogu spotaknuti preko njega.
 - Kabel za punjenje (1) nije napet ni smotan.
 - Kabel za punjenje (1) potpuno je razmotan i ne nalazi se ispod docking stanice.
 - Kabel za punjenje (1) ne nalazi se na trajno vlažnoj podlozi.
- ▶ Spojite kabel za punjenje (1) s utikačem (3) mrežnog dijela (2).

12 Punjenje robotske kosilice

12.1 Punjenje robotske kosilice

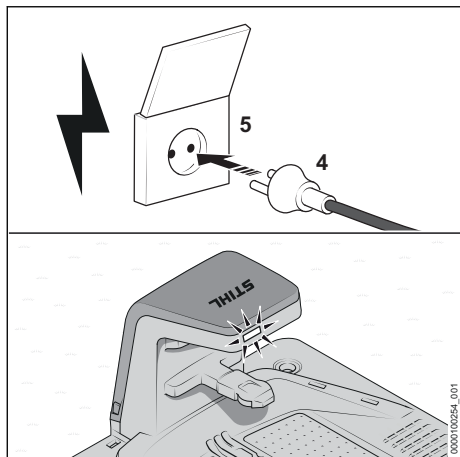

- ▶ Utaknite mrežni utikač (4) u ispravno instaliranu utičnicu (5).
LE dioda na docking stanici svijetli zeleno.

11.3 Montaža mrežnog dijela na zid

Mrežni dio može se montirati na zid.

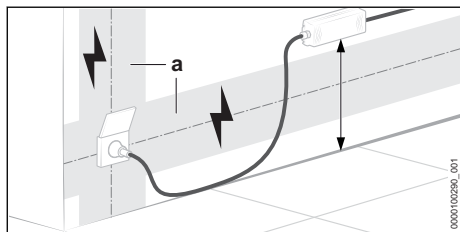

- ▶ Montirajte mrežni dio tako da su ispunjeni sljedeći uvjeti:
 - Upotrijebljen je prikladni pričvrсни materijal.
 - Mrežni dio u vodoravnom je položaju.
 - Pridržavate se sljedećih razmaka:
 - Mrežni dio nalazi se izvan područja (a) moguće električne instalacije.
 - Prikladna utičnica nalazi se u dometu mrežnog dijela.
 - Ako je moguće: lokacija je zaštićena od vremenskih uvjeta i u sjeni.

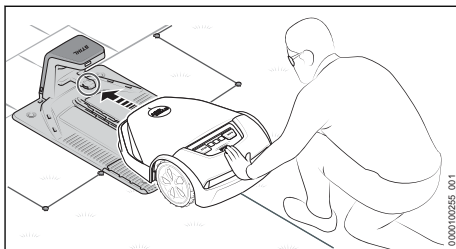

- ▶ Gurnite robotsku kosilicu do graničnika u docking stanicu.
Robotska kosilica provodi pokretanje sustava i puni se.

Vrijeme punjenja ovisi o različitim utjecajima, primjerice o temperaturi akumulatora ili o okolnoj temperaturi. Pridržavajte se preporučenih raspona temperature za optimalne performanse, 23.7.

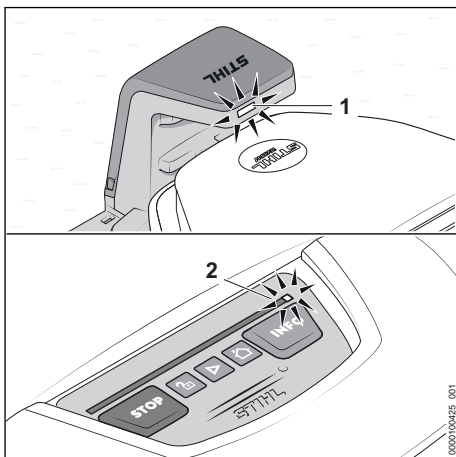

LE dioda (1) na docking stanici svijetli bijelo. Na svjetlosnoj traci robotske kosilice LE dioda (2) svijetli bijelo.

Nakon prvog punjenja, robotska kosilica ubuduće će se puniti automatski čim se vrati na docking stanicu na kraju postupka košnje.

Energetski učinkovito punjenje

Da bi se baterija robotske kosilice napunila uz najmanju moguću potrošnju energije, uz funkciju punjenja mogu se deaktivirati sve nepotrebne dodatne funkcije robotske kosilice i docking stanice.

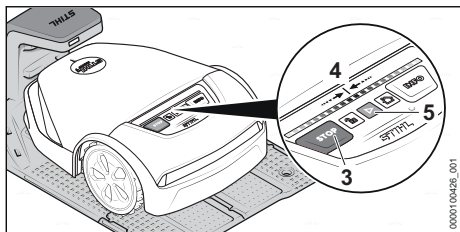

- ▶ Ako je funkcija „Zaštita od krađe“ aktivirana u aplikaciji „MY iMOW®“: deaktivirajte „Zaštitu od krađe“.

Jednu za drugom pritisnite sljedeću kombinaciju tipaka:

- ▶ Pritisnite „STOP“ (3).
Robotska se kosilica zaustavlja i blokira.
- ▶ Pritisnite „STOP“ (3) i držite pritisnutim sve dok svjetlosna traka (4) ne zasvijetli u potpunosti crveno.
- ▶ Pritisnite „STOP“ (3).
Svjetlosna traka (4) treperi dva puta. Aktivirana je blokada uređaja robotske kosilice.
- ▶ Pritisnite „STOP“ (3) i držite pritisnutim sve dok svjetlosna traka (4) ne zasvijetli u potpunosti crveno i za kraj dvaput zatreperi crveno. Aktiviran je način rada „energetski učinkovito punjenje“. Akumulator robotske kosilice potpuno se puni. Deaktivirane su sve dodatne funkcije.

Nakon postupka punjenja potrebno je aktivirati robotsku kosilicu da bi robotska kosilica opet bila spremna za rad:

- ▶ Pritisnite tipku „START“ (5).
Robotska kosilica spremna je za rad.

13 Priklučivanje radijskog sučelja Bluetooth®

13.1 Postavljanje radijskog sučelja Bluetooth®

Robotske kosilice redovito odašilju signal Bluetooth® da bi se mogle povezati s mobilnim krajnjim uređajem. Radijsko sučelje pri isporuci nije zaštićeno lozinkom.

- ▶ Preuzmite aplikaciju „MY iMOW®“ u trgovini App Store mobilnog krajnjeg uređaja i stvorite račun.
- ▶ Dodajte robotsku kosilicu računu.
- ▶ Slijedite upute na zaslonu i lozinkom osigurajte radijsko sučelje Bluetooth®.
Nakon spremanja lozinke mobilni krajnji uređaj autoriziran je za konfiguraciju robotske kosilice.

Drugi mobilni krajnji uređaj može se autorizirati samo unošenjem odabrane lozinke. Na taj se način robotska kosilica osigurava od neovlaštenog pristupa.

14 Svjetla na robotskoj kosilici i docking stanici

14.1 Svjetlosne trake na robotskoj kosilici

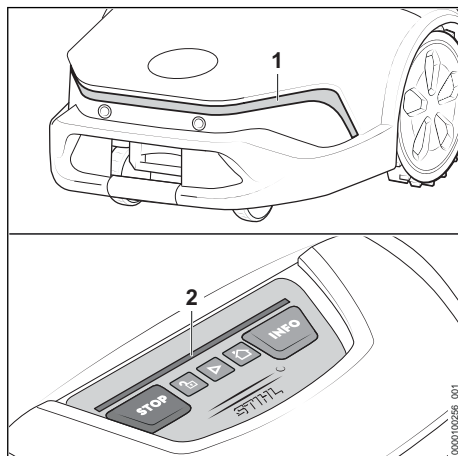

Svjetlosne trake (1 i 2) prikazuju status robotske kosilice i smetnje.

Prednja svjetlosna traka (1) aktivna je samo pri promjeni statusa i zasvijetli na 20 sekundi. Bijelo svjetlo:

- Košnja nije u tijeku.

Zeleno svjetlo:

- Košnja je u tijeku.
- Stražnja svjetlosna traka (2) pokazuje napredak postupka košnje.

Crveno svjetlo:

- Blokada uređaja je aktivna.
- Obavijest o smetnji.

Plavo svjetlo: - na stražnjoj svjetlosnoj traci (2):

- U tijeku je ažuriranje sustava robotske kosilice ili se sustav ponovno pokreće.

Ako je putem aplikacije „MY iMOW®“ aktivirana animacija okoline, prednja svjetlosna traka (1) neprekidno svijetli bijelo kada se robotska kosilica kreće. Pri promjeni statusa boja animacije okoline nestaje na 20 sekundi.

14.2 LE diode na docking stanici

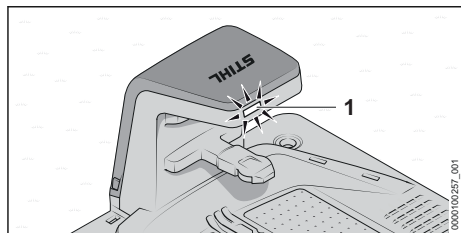

LE dioda (1) prikazuje status docking stanice i smetnje.

LE dioda (1) svijetli bijelo:

- Docking stanica spremna je za rad.
- Robotska kosilica stoji u docking stanici bez aktivnog postupka košnje.
- Robotska kosilica puni se bez aktivnog postupka košnje.

LE dioda (1) svijetli zeleno:

- Robotska kosilica puni se između postupka košnje.

LE dioda (1) svijetli crveno:

- Postoji smetnja.

LE dioda (1) svijetli plavo:

- Komunikacija s robotskom kosilicom.

15 Rukovanje robotskom kosilicom i montaža

15.1 Upravljačko polje

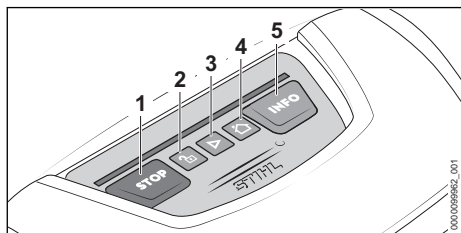

Putem pritisnih tipki (1 do 5) može se upravljati temeljnim funkcijama robotske kosilice. Sve funkcije dostupne su putem aplikacije „MY iMOW“.

Pokretanje košnje

- Pritisnite „START“ (3).

Robotska kosilica kreće s košnjom i u nastavku se automatski vraća do docking stanice.

Zaustavljanje košnje i blokiranje robotske kosilice

- Pritisnite „STOP“ (1).

Robotska kosilica i pogon za košnju se zaustavljaju. Robotska kosilica se blokira.

Slanje robotske kosilice do docking stanice

- Pritisnite „KUĆA“ (4).
- Robotska se kosilica vraća do docking stanice.

Deblokiranje robotske kosilice

- Pritisnite „LOKOT“ (2).
- Pritisnite prikazanu kombinaciju tipaka.

Otvaranje informacija

- Pritisnite „INFORMACIJA“ (5).
- Robotska kosilica daje akustične informacije o trenutnom statusu.

15.2 Aplikacija „MY iMOW“

Da biste se mogli ugodno koristiti robotskom kosilicom, potrebna je aplikacija „MY iMOW“. Putem aplikacije „MY iMOW“ može se rukovati robotskom kosilicom i podešavati je. Robotska kosilica može se s mobilnim krajnjim uređajem povezati putem bežične mreže (WLAN) ili putem usluge Bluetooth®. Robotskom se kosilicom sa stolnog računala može upravljati i postavljati je putem mrežne aplikacije „MY iMOW“.

Glavne funkcije:

- Pokretanje i zaustavljanje košnje
- Plan košnje
 - Postavljanje vremena košnje (putem asistenta ili ručno)
 - Postavljanje početnih točaka (opcija)
 - Odabir zona (opcija)
- Postavljanje visine reza
- Daljinski pristup robotskoj kosilici putem bežične mrežne veze (WLAN)
- Pomoć

16 Zaustavljanje robotske kosilice i aktiviranje blokade uređaja

16.1 Zaustavljanje robotske kosilice i aktiviranje blokade uređaja





UPOZORENJE

- Ako se robotska kosilica ne zaustavi kako je opisano u ovim uputama za uporabu i ne prestane s radom putem aktiviranja blokade uređaja, robotska se kosilica može nehotice uključiti. Osobe se mogu teško ozlijediti i može nastati materijalna šteta.
 - ▶ Tijekom transporta, skladištenja, čišćenja, održavanja, popravaka ili u slučaju promijenjenog ili neuobičajenog rada zaustavite robotsku kosilicu i aktivirajte blokadu uređaja.

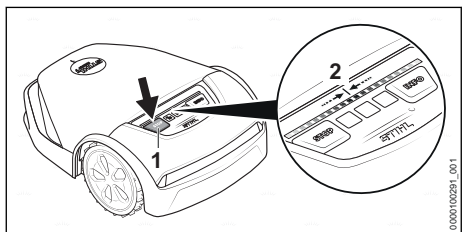

- ▶ Pritisnite „STOP“ (1).
Robotska se kosilica zaustavlja i blokira.
- ▶ Pritisnite „STOP“ (1) i držite pritisnutim sve dok svjetlosna traka (2) ne zasvijetli u potpunosti crveno.
- ▶ Pritisnite „STOP“ (1).
Svjetlosna traka (2) treperi dva puta. Aktivirana je blokada uređaja robotske kosilice. Robotska kosilica može se transportirati, čuvati, čistiti ili održavati.

17 Transport

17.1 Transportiranje robotske kosilice

- ▶ Zaustavite robotsku kosilicu i aktivirajte blokadu uređaja.

Nošenje robotske kosilice

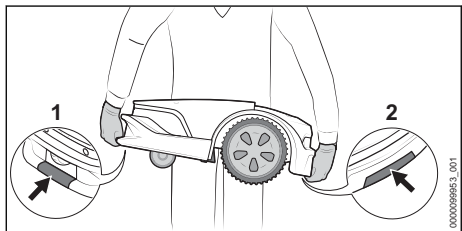

- ▶ Nosite radne rukavice od otpornog materijala.
- ▶ Nosite robotsku kosilicu držeći je za prednje hvatište (1) i stražnje hvatište (2).

Transportiranje robotske kosilice u vozilu

- ▶ Osigurajte robotsku kosilicu tako da se ne može prevrnuti niti pomicati.

17.2 Transportiranje akumulatora

Akumulator je ugrađen u robotsku kosilicu STIHL i smije ga demontirati samo stručni trgovac tvrtke STIHL.

- ▶ Osigurajte da se akumulator nalazi u sigurnosno ispravnom stanju.
- ▶ Akumulator zapakirajte u pakiranje tako da se ne može pomicati.
- ▶ Pakiranje osigurajte tako da se ne može pomicati.

Akumulator podliježe ispunjenju zahtjeva za transport opasne robe. Akumulator je klasificiran kao UN 3480 (litij-ionske baterije) i ispitan prema UN-ovom Priručniku za ispitivanja i kriterije, Dio III, pododjeljak 38.3.

Transportni propisi nalaze se na stranici www.stihl.com/safety-data-sheets.

18 Pohanjivanje/skladištenje

18.1 Priprema robotske kosilice za skladištenje

STIHL preporučuje stavljanje robotske kosilice u „zimski san“ tijekom duljih stanki u radu npr. tijekom zime. „Zimski san“ deaktivira sve nepotrebne dodatne funkcije robotske kosilice i osigurava vrlo nisko pražnjenje akumulatora.

- ▶ Ako je funkcija „Zaštita od krađe“ aktivirana u aplikaciji „MY iMOW®“: deaktivirajte „Zaštitu od krađe“.
- ▶ Ako je stanje napunjenosti robotske kosilice ispod 50 %: napunite robotsku kosilicu dok ne postignete stanje napunjenosti iznad 50 %.

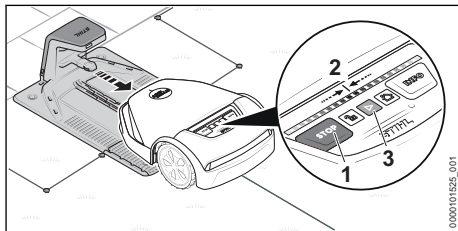

- ▶ Izvadite robotsku kosilicu iz docking stanice.

Jednu za drugom pritisnite sljedeću kombinaciju tipaka:

- ▶ Pritisnite „STOP“ (1).
Robotska se kosilica zaustavlja i blokira.

- ▶ Pritisnite „STOP“ (1) i držite pritisnutim sve dok svjetlosna traka (2) ne zasvijetli u potpunosti crveno.
- ▶ Pritisnite „STOP“ (1).

Svjetlosna traka (2) treperi dva puta. Aktivirana je blokada uređaja robotske kosilice.

- ▶ Pritisnite „STOP“ (1) i držite pritisnutim sve dok svjetlosna traka (2) ne zasvijetli u potpunosti crveno i za kraj dvaput zatreperi crveno. Aktiviran je način „Zimski san“. Deaktivirane su sve dodatne funkcije.

Nakon zimske stanke potrebno je aktivirati robotsku kosilicu da bi robotska kosilica opet bila spremna za rad:

- ▶ Postavite robotsku kosilicu na površinu za košenje.
- ▶ Pritisnite tipku „START“ (3). Deaktiviran je način rada „Zimski san“ i robotska je kosilica ponovno spremna za rad.

18.2 Pohrana robotske kosilice

- ▶ Pohranite robotsku kosilicu tako da su ispunjeni sljedeći uvjeti:
 - Robotska je kosilica izvan dohvata djece.
 - Robotska je kosilica čista i suha.
 - Robotska je kosilica u zatvorenom prostoru.
 - Akumulator robotske kosilice je napunjen.
 - Robotska kosilica nije pohranjena izvan navedenog temperaturnog ograničenja,  23.6.
 - Robotska kosilica ne može se prevrnuti.
 - Robotska kosilica ne može se otkotrljati.
 - Robotska kosilica stoji vodoravno na kotačima.
 - Na robotskoj kosilici ne nalaze se odloženi predmeti.

Robotska kosilica može se čuvati i na zidnom nosaču. Zidni nosač dostupan je kao pribor.

UPUTA

- Ako robotska kosilica nije pohranjena kako je opisano u ovim uputama za uporabu, akumulator se može duboko isprazniti i time nepopravljivo oštetiti.
 - ▶ Napunite akumulator robotske kosilice prije nego što ga pohranite.

18.3 Pohrana docking stanice, kabela za punjenje i mrežnog dijela

Tijekom dužih stanke u radu, npr. tijekom zimske stanke, docking stanica, kabel za punjenje i mrežni dio mogu ostati u području košnje.

- ▶ Izvucite mrežni utikač mrežnog dijela iz utičnice.
- ▶ Zaštitite mrežni utikač od vremenskih utjecaja.
- ▶ Očistite sve komponente.

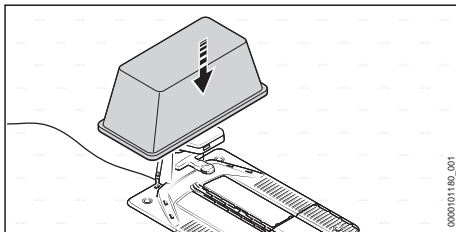

- ▶ Prekrijte docking stanicu npr. velikom kantom ili posudom za miješanje žbuke.

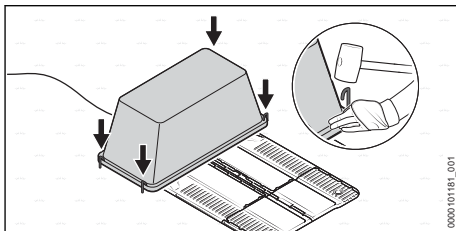

- ▶ Pričvrstite kantu ili posudu za miješanje žbuke na tlo klinovima.

Demontaža docking stanice, kabela za punjenje i mrežnog dijela

Docking stanica, kabel za punjenje i mrežni dio mogu se ukloniti radi pohranjivanja na zidni nosač koji je dostupan kao pribor ili ako prekrivanje nije moguće.

- ▶ Izvucite mrežni utikač mrežnog dijela iz utičnice.
- ▶ Očistite sve komponente.
- ▶ Odvojite kabel za punjenje od docking stanice i mrežnog dijela i namotajte ga.
- ▶ Demontirajte mrežni dio i namotajte priključni vod.
- ▶ Odvojite graničnu žicu i vodeću žicu od docking stanice.
- ▶ Podmažite krajeve žice da biste ih zaštitili od korozije i vremenskih utjecaja.
- ▶ Demontirajte docking stanicu.

19 Čistiti

19.1 Čišćenje robotske kosilice



UPOZORENJE

- Rezni rubovi oštrica su oštri. Korisnik se može porezati.
 - ▶ Nosite radne rukavice od otpornog materijala.
- ▶ Zaustavite robotsku kosilicu i aktivirajte blokadu uređaja.

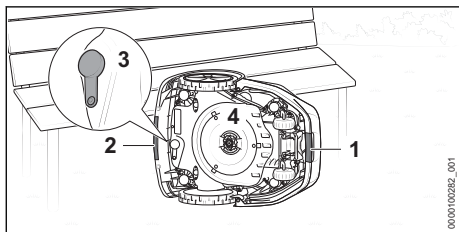

- ▶ Uхватite robotsku kosilicu za prednje hvatište (1) i stražnje hvatište (2).
- ▶ Postavite robotsku kosilicu bočno i osigurajte je od prevrtanja.
- ▶ Provjerite ima li oštećenja na čepovima (3) dijagnostičke utičnice i imaju li čvrst dosjed.
- ▶ Ako je disk za rezanje (4) jako zaprljan: demontirajte disk za rezanje (4).

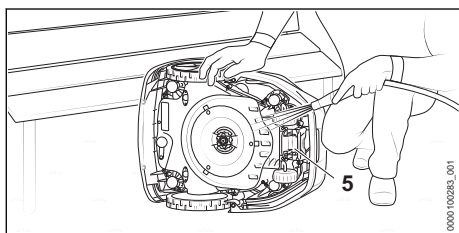

- ▶ Očistite prljavštinu drvenim štapićem ili mekom četkom. Po potrebi upotrijebite pH-neutralno sredstvo za čišćenje. STIHL preporučuje STIHL Multiclean.
- ▶ Isperite prljavštinu blagim mlazom vode.
- ▶ Vlažnom krpom očistite donju stranu robotske kosilice.
- ▶ Vlažnom krpom očistite kontakte za punjenje (5).
- ▶ Vlažnom krpom očistite poklopac i upravljačko polje.

19.2 Čišćenje docking stanice, mrežnog dijela, kabela za punjenje i utičnih spojeva

- ▶ Izvucite mrežni utikač mrežnog dijela iz utičnice.
- ▶ Čistite docking stanicu, mrežni dio i kabel za punjenje vlažnom krpom.
 - ▶ Ako je potrebno: mekanom četkom otpustite tvrdokornu prljavštinu.
- ▶ Čistite utične spojeve suhom krpom koja ne ostavlja vlakna.
 - ▶ Po potrebi: otpustite tvrdokornu prljavštinu kistom.

20 Održavati

20.1 Vizualna provjera

- ▶ Redovito na robotskoj kosilici provjeravajte:
 - Čistoća kontakata za punjenje
 - Provjerite ima li oštećenja na poklopcu i zaštitnoj letvi
 - Provjerite pokretljivost kotača
 - Provjerite ima li oštećenja, znakova istrošenosti i pukotina na oštricama te jesu li pokretljive.

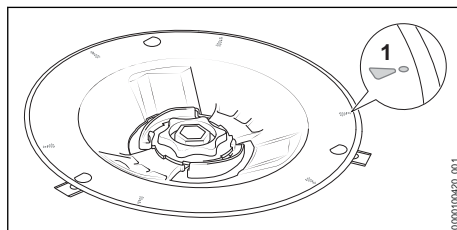

- Provjerite ima li na disku za rezanje oštećenja i istrošenja.
 - Ako su oznake istrošenja (1) vidljive i nastale su rupe, zamijenite kosilicu.

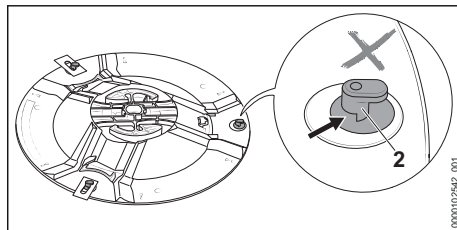

- Provjerite ima li oštećenja i znakova istrošenosti na L-svornjaku (2).
 - Ako su L-svornjaci (2) istrošeni više od polovice, zamijenite kosilicu.

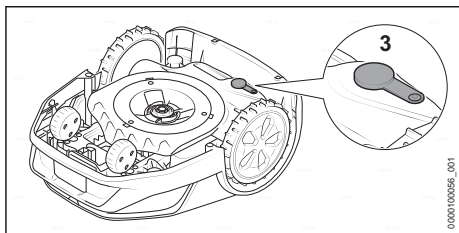

- Provjerite ima li oštećenja na čepovima (3) dijagnostičke utičnice i imaju li čvrst dosjed.

20.2 Zamjena oštrica

! UPOZORENJE

- Rezni rubovi oštrica su oštri. Korisnik se može porezati.
 - ▶ Nosite radne rukavice od otpornog materijala.
- ▶ Zaustavite robotsku kosilicu i aktivirajte blokadu uređaja.

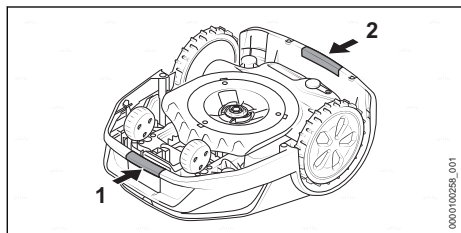

- ▶ Uhvatite robotsku kosilicu za prednje hvatište (1) i stražnje hvatište (2).
- ▶ Okrenite robotsku kosilicu na stražnju stranu.

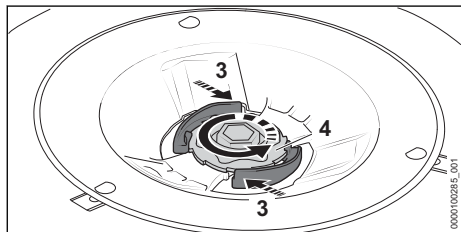

- ▶ Pritisnete polugu (3) i držite je pritisnutom.
- ▶ Zakrećite maticu (4) suprotno smjeru kretanja kazaljki na satu sve dok je ne budete mogli skinuti.

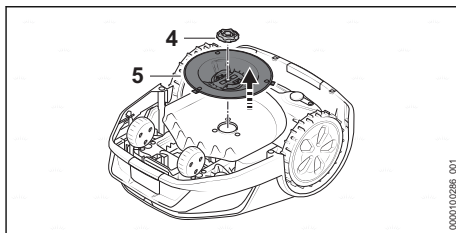

- ▶ Skinite maticu (4).
- ▶ Skinite ploču s noževima (5).

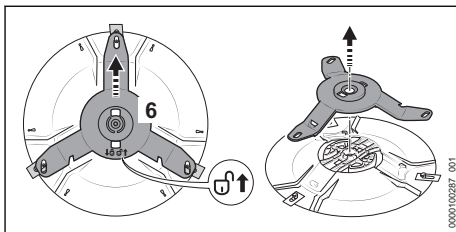

- ▶ Gurnite držač noža (6) u smjeru strelice. Držač noža (6) se otključava.
- ▶ Skinite držač noža (6).

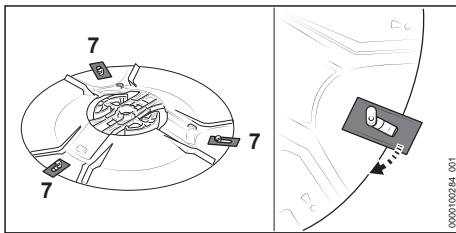

- ▶ Izvjesite sve stare oštrice (7).

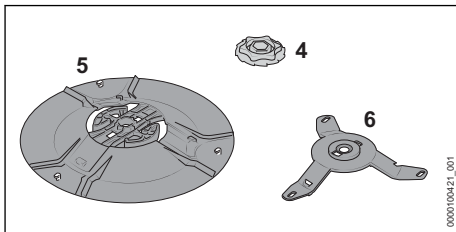

- ▶ Očistite ploču s noževima (5), držač noževa (6) i maticu (4).

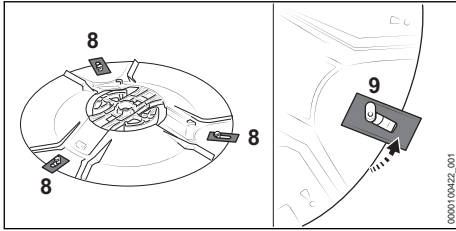

- ▶ Ovjesite nove oštrice (8). Umetnite samo jednu oštricu po L-svornjaku (9).

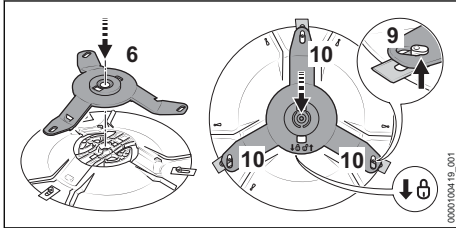

- ▶ Natakните držač noža (6).
- ▶ Gurnite držač noža (6) u smjeru strelice θ i osigurajte da su sva tri kraka (10) postavljena ispod L-svornjaka (9). Držač noža (6) je zaključan.
- ▶ Stavite ploču s noževima (5) na robotsku kosilicu.
- ▶ Pritisnite polugu (3) i držite je pritisnutom.
- ▶ Navrnite maticu (4) u smjeru kazaljke na satu.
- ▶ Otpustite polugu (3) i čvrsto pritegnite maticu (4) u smjeru kazaljke na satu. Poluge (3) se čujno uglavljuju.

21 Popravljati

21.1 Popravak robotske kosilice, akumulatora, kosilice, docking stanice i mrežnog dijela

Korisnik ne može sam popraviti robotsku kosilicu, akumulator, docking stanicu i mrežni dio.

Oštećene ili istrošene oštrice i kosilica mogu se zamijeniti.

- ▶ Ako su robotska kosilica, akumulator, docking stanica, kabel za punjenje, mrežni dio ili priključni vod oštećeni: nemojte upotrebljavati robotsku kosilicu, akumulator, docking stanicu,

kabel za punjenje, mrežni dio ili priključni vod i potražite stručnog trgovca tvrtke STIHL.

- ▶ Ako je oštrica oštećena ili istrošena:
 - ▶ Zaustavite robotsku kosilicu i aktivirajte blokadu uređaja.
 - ▶ Zamijenite sve oštrice. Oštrice se ne mogu naoštiti.
- ▶ Ako su disk za rezanje ili L-svornjaci na disku za rezanje oštećeni ili istrošeni:
 - ▶ Zaustavite robotsku kosilicu i aktivirajte blokadu uređaja.
 - ▶ Zamijenite kosilicu.
- ▶ Ako natpisi nisu čitki ili su oštećeni: potražite stručnog trgovca tvrtke STIHL koji će zamijeniti natpise.

21.2 Produljivanje ili popravak granične žice ili vodeće žice

Granična žica ili vodeća žica mogu se produljiti ili popraviti s pomoću žičanih spojnika.

Žičani spojnici napunjeni su gelom da bi se spriječio preuranjeno trošenje ili korozija krajeva žice.

- ▶ Osigurajte da ukupna duljina graničnih žica ne prelazi maksimalnu duljinu od 850 m.

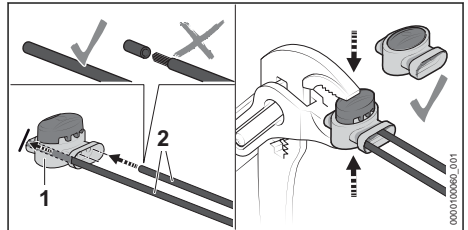

- ▶ Umetnite krajeve žica (2) u žičani spojnik (1). Krajevi žica ne smiju se izolirati.
- ▶ Kliještima pritisnite žičani spojnik (1) do graničnika.

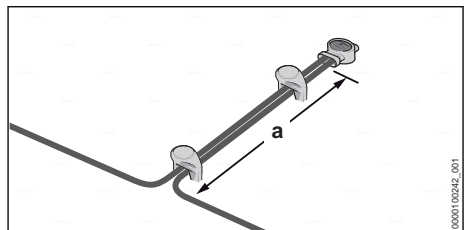

- ▶ Provedite granične žice najmanje preko duljine $a = 5$ cm paralelno i usko priljubljene tako da se granične žice pritom ne križaju.

22 Odkloniti smetnje/kvarove

22.1 Uklanjanje smetnji robotske kosilice

Većina smetnji prikazuje se u aplikaciji „MY iMOW®“ i putem crvenog svjetla na robotskoj kosilici ili docking stanici.

Da biste uklonili smetnje, postupite kako slijedi:

► Pratite upute u aplikaciji „MY iMOW®“.

ili
► Pritisnite pritisku tipku „INFORMACIJA“ na upravljačkom polju i slijedite zvučne upute.

Smetnja	Svjetlosne trake na robotskoj kosilici ili docking stanici	Uzrok	Otklanjanje poteškoća
Robotska kosilica zaustavlja se tijekom povratka do docking stanice.		Akumulator je ispražnjen.	<ul style="list-style-type: none"> ► Uvjerite se da duljina granične žice ne prelazi 850 m. ► Optimizirajte postavljanje vodeće žice. ► Postavite još jednu vodeću žicu na površini za košnju. ► Odnosite robotsku kosilicu za punjenje u docking stanicu. ► Ako je moguće: postavite docking stanicu u površini za košnju s nagibom u donjem području padine.
Robotska kosilica ne pokreće postupka košnje kao što je očekivano.	Svjetlosne trake svijetle plavo.	Robotska kosilica ponovno se pokreće.	<ul style="list-style-type: none"> ► Pričekajte do završetka ponovnog pokretanja. ► Robotska kosilica u nastavku automatski pokreće postupak košnje.
	Svjetlosne trake svijetle crveno. LE dioda na docking stanici svijetli crveno.	Na graničnoj žici ili vodećoj žici postoji smetnja.	<ul style="list-style-type: none"> ► Osigurajte da su granična žica ili vodeća žica neoštećene. ► Osigurajte da je granična žica ili vodeća žica pravilno priključena na docking stanicu. ► Osigurajte da je granična žica ili vodeća žica pravilno priključena na žičani spojnik. ► Pratite upute u aplikaciji „MY iMOW®“.
Robotska se kosilica ne puni.	Svjetlosne trake svijetle crveno. LE dioda na docking stanici svijetli crveno.	U robotskoj kosilici, mrežnom dijelu ili docking stanici postoji smetnja.	<ul style="list-style-type: none"> ► Osigurajte da su kontakti za punjenje i docking stanica i robotska kosilica čisti. ► Pratite upute u aplikaciji „MY iMOW®“. ► Ako smetnja i dalje postoji: nemojte više pokušavati puniti robotsku kosilicu, izvučite mrežni utikač priključnog voda iz utičnice i potražite stručnog trgovca tvrtke STIHL.

23 Tehnički podaci

23.1 Robotska kosilica STIHL iMOW® 5.0, 6.0, 7.0

Tehnički podaci

- Rezna širina: 28 cm
- Rezna visina – električna: 20 mm do 60 mm
- Broj okretaja diska za rezanje: 2400 1/min
- Brzina košnje
 - iMOW® 5.0: 0,45 m/s
 - iMOW® 6.0: 0,45 m/s
 - iMOW® 7.0: 0,45 m/s

- Dimenzije:
 - Visina: 291 mm
 - Širina: 525 mm
 - Duljina: 705 mm
- Masa:
 - iMOW® 5.0: 14 kg
 - iMOW® 6.0: 15 kg
 - iMOW® 7.0: 15 kg
- Razred zaštite: III
- Vrsta zaštite: IP56
- Maksimalna površina košnje:

- iMOW® 5.0: 1500 m²
- iMOW® 6.0: 3000 m²
- iMOW® 7.0: 5000 m²
- Aktivno vrijeme 1000 m² (po tjednu) ¹
 - iMOW® 5.0: 50 h
 - iMOW® 6.0: 35 h
 - iMOW® 7.0: 30 h
- Maksimalna duljina granične žice: 850 m
- Maksimalni nagib: 40 %

Bluetooth®

- Podatkovna veza: Bluetooth® 5.1. Mobilni krajnji uređaj mora biti kompatibilan s inačicom Bluetooth® Low Energy 5.0 i podržavati Generic Access Profile (GAP).
- Frekvencijski pojas: ISM pojas 2,4 GHz
- Maksimalna zračena snaga odašiljanja: 1 mW
- Doseg signala: oko 10 m. Jačina signala ovisi o uvjetima okoline i mobilnom krajnjem uređaju. Doseg može značajno ovisiti o vanjskim uvjetima, uključujući i korišteni prijamni uređaj. U zatvorenim prostorijama i kroz metalne prepreke (npr. zidove, regale, torbe) doseg može biti značajno manji.
- Zahtjevi u pogledu operativnog sustava mobilnog krajnjeg uređaja: vidi info.myi-mow.stihl.com

Bežična mreža (WLAN)

- Standard mreže: IEEE 802.11b/g/n
- Frekvencijsko područje: 2,4 GHz
- Maksimalna zračena snaga odašiljanja: 100 mW

23.2 Oštrice

- Količina oštrica: 3

23.3 Akumulator STIHL AAI

Akumulator je ugrađen u robotsku kosilicu STIHL i smije ga demontirati samo stručni trgovac tvrtke STIHL.

- Akumulatorska tehnologija: litij-ionska
- Napon: 36 V
- Kapacitet u Ah: vidi pločicu s oznakom snage
- Obustava energije u Wh: vidi pločicu s oznakom snage
- Težina u kg: vidi pločicu s oznakom snage

23.4 Docking stanica i mrežni dio

Docking stanica

- Razred zaštite: III

- Vrsta zaštite: IPX5
- Težina: 4,0 kg
- Granična žica i vodeća žica
 - Napon: 42 V d.c.
 - Frekvencijsko područje: 1,4 kHz do 20 kHz

Mrežni dio

- Izvedbe ovisne o tržištu:
 - DM160E-420A
 - DM160E-420AS
 - DM160K-420A
 - DM160S-420A
 - DM210E-420A
 - DM210E-420AS
 - DM210K-420A
 - DM210S-420A
- Masa:
 - Izvedba 160 W: 1,6 kg
 - Izvedba 210 W: 2,0 kg
- Nazivni napon: vidi pločicu s oznakom snage
- Frekvencija: vidi pločicu s oznakom snage
- Nazivna snaga: vidi pločicu s oznakom snage
- Struja punjenja: vidi pločicu s oznakom snage
- Razred zaštite: II
- Vrsta zaštite: IP 67

23.5 Produžni vodovi

Ako se upotrebljava produžni vod, njegove kabelaške žile ovisno o naponu i duljini produžnog voda moraju imati najmanje sljedeće poprečne presjeke:

Ako je nazivni napon na pločici s oznakom snage 220 V do 240 V:

- Duljina voda do 20 m: AWG 15 / 1,5 mm²
- Duljina voda od 20 m do 50 m: AWG 13 / 2,5 mm²

Ako je nazivni napon na pločici s oznakom snage 100 V do 127 V:

- Duljina voda do 10 m: AWG 14 / 2,0 mm²
- Duljina voda od 10 m do 30 m: AWG 12 / 3,5 mm²

¹U savršenim uvjetima (malo prepreka, jednostavna geometrija i smanjeni nagibi u vrtu, umjeren rast trave)

23.6 Temperaturna ograničenja



UPOZORENJE

- Akumulator u robotskoj kosilici nije zaštićen od svih utjecaja iz okoline. Ako je akumulator izložen određenim utjecajima okoline, u akumulatoru može izbiti požar ili isti može eksplodirati. Osobe se mogu teško ozlijediti i može nastati materijalna šteta.
 - ▶ Akumulator nemojte puniti na temperaturama ispod + 5 °C ili iznad + 40 °C.
 - ▶ Nemojte upotrebljavati robotsku kosilicu na temperaturama ispod + 5 °C ili iznad + 40 °C.
 - ▶ Nemojte upotrebljavati docking stanicu i mrežni dio na temperaturama ispod + 5 °C ili iznad + 40 °C.
 - ▶ Nemojte čuvati robotsku kosilicu na temperaturama ispod 0 °C ili iznad + 40 °C.
 - ▶ Nemojte čuvati docking stanicu i mrežni dio na temperaturama ispod - 20 °C ili iznad + 60 °C.

23.7 Preporučeni rasponi temperature

Za optimalne performanse akumulatora ugrađenog u robotsku kosilicu, docking stanice i mrežnog dijela pridržavajte se sljedećih temperaturnih raspona:

- Punjenje: + 5 °C do + 40 °C
- Uporaba: + 5 °C do + 40 °C
- Čuvanje robotske kosilice: + 0 °C do + 40 °C
- Čuvanje docking stanice i mrežnog dijela: - 20 °C do + 60 °C

Ako se akumulator puni, upotrebljava ili skladišti izvan preporučenih raspona temperature, performanse mogu biti smanjene.

23.8 Vrijednosti buke

K-vrijednost za razinu zvučnog tlaka iznosi 2 dB(A).

- Razina zvučne snage izmjerena prema 2000/14 EZ: 59 dB(A).
- Razina zvučne snage zajamčena prema 2000/14 EZ: 61 dB(A).

23.9 REACH

REACH označava EG-odredbu/propis za registriranje, procjenjivanje i dozvolu/dopuštenje primjene kemikalija.

Informacije za ispunjenje REACH odredbe su pod www.stihl.com/reach navedene.

24 Pričuvni dijelovi i pribor

24.1 Zamjenski dijelovi i pribor

STIHL Ovi simboli označavaju originalne zamjenske dijelove društva STIHL i originalni pribor društva STIHL.

STIHL preporučuje uporabu originalnih zamjenskih dijelova društva STIHL i originalnog pribora društva STIHL.

Društvo STIHL unatoč stalnom promatranju tržišta ne može procijeniti zamjenske dijelove i pribor drugih proizvođača u pogledu pouzdanosti, sigurnosti i prikladnosti i STIHL se ne može zauzeti za njihovu primjenu.

Originalni zamjenski dijelovi društva STIHL i originalan pribor društva STIHL dostupni su kod stručnog trgovca društva STIHL.

25 Zbrinjavanje

25.1 Zbrinjavanje robotske kosilice

Informacije o odlaganju mogu se dobiti u lokalnoj upravi ili kod stručnog trgovca tvrtke STIHL.

Nepropisno zbrinjavanje može naštetiti zdravlju i onečistiti okoliš.

Robotska kosilica sadrži ugrađen akumulator koji se mora razdvojeno zbrinuti.

- ▶ Zbrinjavanje robotske kosilice povjerite stručnom trgovcu tvrtke STIHL. Stručni trgovac tvrtke STIHL zbrinjava ugrađen akumulator razdvojeno od robotske kosilice.
- ▶ Odnosite STIHL proizvode uključujući pakiranje u skladu s lokalnim propisima na prikladno sabirno mjesto za recikliranje.
- ▶ Nemojte odlagati s kućnim otpadom.

26 EU-izjava o sukladnosti

26.1 Robotska kosilica STIHL iMOW® 5.0, 6.0, 7.0

ANDREAS STIHL AG & Co. KG
Badstraße 115
D-71336 Waiblingen

Njemačka

izjavljuje pod isključivo vlastitom odgovornošću da proizvod

Vrsta gradnje: robotska kosilica

- Tvornička oznaka: STIHL
- Tip: iMOW® 5.0, 6.0, 7.0
- Serijska identifikacija: IA01

Vrsta gradnje: docking stanica

- Tvornička oznaka: STIHL
- Tip: docking stanica
- Serijska identifikacija: IA01

odgovara relevantnim odredbama direktiva 2006/42/EZ, 2011/65/EU, 2006/66/EZ, 2014/53/EU te je razvijan i izrađen u skladu s verzijama sljedećih normi koje su važile na datum proizvodnje: EN 50636-2-107, EN 60335-1 Ed 5, EN 55014-1, EN 55014-2, EN 61000-3-2, EN 61000-3-3, EN 62311, ETSI EN 301 489-1 V2.2.3 (2019-11), ETSI EN 303 447 V1.3.1 (2022-07), ETSI EN 301 489-52 V1.2.1 (2021-11), ETSI EN 303 413 V1.1.1 (2017-06), ETSI EN 301 489-17 V3.2.4 (2020-09), ETSI EN 301 489-19 V2.2.1 (2022-09), ETSI EN 300 328 V2.2.2 (2019-07).

Uključeno prijavljeno tijelo: društvo VDE Prüf- u. Zertifizierungsinstitut GmbH, br. 0366, ispitalo je sukladnost prema privitku III Modul B direktive 2014/53/EU i izdalo sljedeću potvrdu o ispitivanju tipa: 40055521.

Tehnička dokumentacija pohranjena je u odjelu za odobrenje proizvoda tvrtke ANDREAS STIHL AG & Co. KG.

Godina gradnje, zemlja proizvodnje i broj stroja navedeni su na robotskoj kosilici.

Waiblingen, 16. 2. 2023.

ANDREAS STIHL AG & Co. KG

u. z. 

Robert Olma, Vice President, Regulatory Affairs & Global Governmental Relations

27 UKCA izjava o sukladnosti

27.1 Robotska kosilica STIHL iMOW® 5.0, 6.0, 7.0

**UK
CA**

ANDREAS STIHL AG & Co. KG
Badstraße 115
D-71336 Waiblingen

Njemačka

izjavljuje pod isključivo vlastitom odgovornošću da proizvod

Vrsta gradnje: robotska kosilica

- Tvornička oznaka: STIHL
 - Tip: iMOW® 5.0, 6.0, 7.0
 - Serijska identifikacija: IA01
- Vrsta gradnje: docking stanica
- Tvornička oznaka: STIHL
 - Tip: docking stanica
 - Serijska identifikacija: IA01

odgovara relevantnim odredbama uredbi Ujedinjenog Kraljevstva The Restriction of the Use of Certain Hazardous Substances in Electrical and Electronic Equipment Regulations 2012, Supply of Machinery (Safety) Regulations 2008, Electromagnetic Compatibility Regulations 2016 te je razvijan i izrađen u skladu s verzijama sljedećih normi koje su važile na datum proizvodnje: EN 50636-2-107, EN 60335-1 Ed 5, EN 55014-1, EN 55014-2, EN 61000-3-2, EN 61000-3-3, EN 62311, ETSI EN 301 489-1 V2.2.3 (2019-11), ETSI EN 303 447 V1.3.1 (2022-07), ETSI EN 301 489-52 V1.2.1 (2021-11), ETSI EN 303 413 V1.1.1 (2017-06), ETSI EN 301 489-17 V3.2.4 (2020-09), ETSI EN 301 489-19 V2.2.1 (2022-09), ETSI EN 300 328 V2.2.2 (2019-07).

Tehnička dokumentacija pohranjena je u tvrtki ANDREAS STIHL AG & Co. KG.

Godina gradnje, zemlja proizvodnje i broj stroja navedeni su na robotskoj kosilici.

Waiblingen, 16. 2. 2023.

ANDREAS STIHL AG & Co. KG

u. z. 

Robert Olma, Vice President, Regulatory Affairs & Global Governmental Relations

28 Adrese

STIHL – Glavna uprava

ANDREAS STIHL AG & Co. KG
Postfach 1771
D-71307 Waiblingen

STIHL – Uvoznici

BOSNA I HERCEGOVINA

UNIKOMERC d. o. o.
Bišće polje bb
88000 Mostar
Telefon: +387 36 352560
Telefaks: +387 36 350536

HRVATSKA

UNIKOMERC – UVOZ d.o.o..

Sjedište:.

Amruševa 10, 10000 Zagreb

Prodaja:

Ulica Kneza Ljudevita Posavskog 56,

10410 Velika Gorica

Telefon: +385 1 6370010

Telefaks: +385 1 6221569

29 Softver Open Source

29.1 Softver otvorenog koda

Ovaj proizvod sadrži softver Open Source zaštićen autorskim pravima, koji objavljuju pojedini vlasnici pod određenim uvjetima licenciranja npr. „GNU General Public License“ (GPL), „GNU Lesser General Public License“ (LGPL), „Apache License“ ili sličnim licencama. Ako u ovim uputama za uporabu postoje obavijesti o autorskim pravima, uvjeti korištenja ili licencni uvjeti koji su u suprotnosti s primjenjivom licencom softvera Open Source, oni se ne primjenjuju. Upotreba i distribucija sadržanog softvera Open-Source podliježe isključivo pojedinoj licenci Open-Source. U mjeri u kojoj vam primjenjiva licenca daje pravo na izvorni kod ovog softvera i/ili druge dodatne podatke, možete ih upotrebljavati u razdoblju od tri godine nakon naše zadnje isporuke proizvoda i, ako licencni uvjeti to zahtijevaju, sve dok pružamo korisničku podršku za proizvod koji ste dobili od nas. Da biste od nas dobili potpuni odgovarajući izvorni kod, možete poslati svoj zahtjev na sljedeću adresu, navodeći naziv proizvoda, serijski broj i verziju odgovarajućeg softvera: ANDREAS STIHL AG & Co. KG, Open Source Team/Officer, Postfach 17 71, 71307 Waiblingen, Germany. Zadržavamo pravo da vam naplatimo troškove nosača podataka i troškove dostave. Više informacija možete pronaći na sljedećoj internetskoj stranici: <https://open-source.stihl.com>

Obsah

1	Úvod.....	46
2	Informácie k tomuto návodu na obsluhu... 47	47
3	Prehľad.....	47
4	Bezpečnostné upozomenia.....	49
5	Funkčný popis.....	58
6	Príprava plochy kosenia a robotickéj kosačky.....	59
7	Umiestnenie nabíjacej stanice.....	60
8	Položenie obmedzovacieho vodiča.....	66

9	Dokončenie položenia obmedzovacieho vodiča.....	74
10	Položenie navádzacieho drôtu.....	76
11	Elektrické pripojenie nabíjacej stanice.....	77
12	Nabíjanie robotickéj kosačky.....	79
13	Pripojenie rádiového rozhrania Bluetooth®.....	80
14	Svetelný vzor na robotickéj kosačke a nabíjacej stanici.....	80
15	Obsluha a nastavenie robotickéj kosačky.....	81
16	Zastavenie robotickéj kosačky a aktivácia blokovacieho zariadenia.....	81
17	Preprava.....	82
18	Skladovanie.....	82
19	Čistenie.....	84
20	Údržba.....	84
21	Oprava.....	86
22	Odstraňovanie porúch.....	87
23	Technické údaje.....	87
24	Náhradné diely a príslušenstvo.....	89
25	Likvidácia.....	89
26	EÚ vyhlásenie o zhode.....	89
27	Prehlásenie o zhode výrobcom – UKCA... 90	90
28	Adresy.....	90
29	Open-source softvér.....	90

1 Úvod

Milá zákaznička, milý zákazník,

teší nás, že ste sa rozhodli pre výrobok spoločnosti STIHL. Naše výrobky vyvíjame a vyrábame v špičkovej kvalite podľa požiadaviek našich zákazníkov. Tým vznikajú výrobky s vysokou spoľahlivosťou aj pri extrémnom namáhaní.

Spoločnosť STIHL je tiež zárukou kvalitného servisu. Naše špecializované predajne zabezpečujú kompetentné poradenstvo a zaškolenie, ako aj rozsiahlu technickú podporu.

Spoločnosť STIHL sa výslovne hlási k trvalému a zodpovednému prístupu k životnému prostrediu. Tento návod na obsluhu vám ma pomôcť v tom, aby ste mohli váš výrobok STIHL používať s dlhou životnosťou bezpečne a šetrne k životnému prostrediu.

Ďakujeme vám za vašu dôveru a želáme vám veľa radosť s výrobkom spoločnosti STIHL.



Dr. Nikolas Stihl

DŮLEŽITÉ! PŘED POUŽITÍM PREČÍTAJTE A USCHOVAJTE.

2 Informácie k tomuto návodu na obsluhu

2.1 Platné dokumenty

Platia miestne bezpečnostné predpisy.

- ▶ Okrem tohto návodu na obsluhu si prečítajte tieto dokumenty, porozumejte im a uschovajte ich:
 - Bezpečnostné informácie pre akumulátory STIHL a výrobky so zabudovaným akumulátorom: www.stihl.com/safety-data-sheets

Ďalšie informácie o robotickej kosačke STIHL, kompatibilnom príslušenstve a častých otázkach nájdete na support.stihl.com, info.myi-mow.stihl.com alebo u špecializovaného predajcu STIHL.

Slovný názov značky Bluetooth® a grafické značky (logá) Bluetooth® sú zapísané ochranné známky a vlastníctvo spoločnosti Bluetooth SIG, Inc. Každé použitie týchto názvov/ grafických značiek zo strany spoločnosti STIHL sa uskutočňuje na základe licencie.

Robotická kosačka je vybavená rádiovým rozhraním Bluetooth® a rozhraním rádiovkej siete. Musia sa rešpektovať lokálne prevádzkové obmedzenia (napr. v lietadlách alebo nemocniciach).

2.2 Označenie výstražných upozornení v texte



NEBEZPEČENSTVO

- Upozornenie poukazuje na nebezpečenstvá, ktoré vedú k ťažkým zraneniam alebo smrti.
 - ▶ Uvedené opatrenia môžu ťažkým zraneniam alebo smrti zabrániť.



VAROVANIE

- Upozornenie poukazuje na nebezpečenstvá, ktoré môžu viesť k ťažkým zraneniam alebo smrti.
 - ▶ Uvedené opatrenia môžu ťažkým zraneniam alebo smrti zabrániť.

UPOZORNENIE

- Upozornenie poukazuje na nebezpečenstvá, ktoré môžu viesť k vecným škodám.
 - ▶ Uvedené opatrenia môžu vecným škodám zabrániť.

2.3 Symboly v texte



Tento symbol odkazuje na kapitolu v tomto návode na obsluhu.

3 Prehľad

3.1 Robotická kosačka

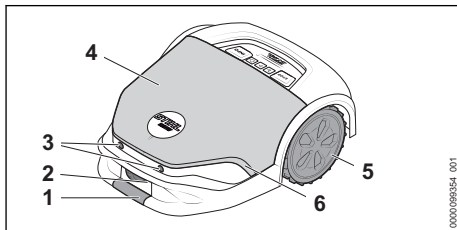

1 Predné miesto uchopenia

Súčasným uchopením za predné a zadné miesto uchopenia je možné robotickú kosačku zdvihnúť a prenášať.

2 Nabíjacie kontakty

Nabíjacie kontakty pripájajú robotickú kosačku k nabíjacej stanici.

3 Ultrazvukové senzory

Ultrazvukové senzory rozpoznávajú prekážky.

4 Kryt

Kryt je uložený odpružene a nárazovým snímačom sa rozpoznávajú prekážky na ploche kosenia.

5 Hnacie kolesá

Hnacie kolesá poháňajú robotickú kosačku.

6 Svetelný pruh

Svetelný pruh znázorňuje stav robotickej kosačky.

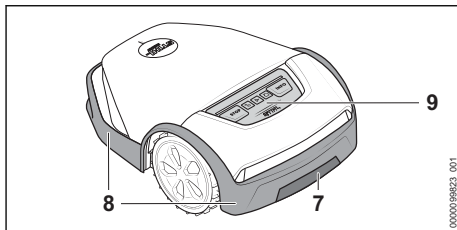

7 Zadné miesto uchopenia

Súčasným uchopením za predné a zadné miesto uchopenia je možné robotickú kosačku zdvihnúť a prenášať.

8 Ochranná lišta

Ochranná lišta chráni používateľa pred vymrštenými predmetmi a kontaktom s čepeľami.

9 Ovládací panel

Ovládací panel obsahuje tlačidlá a dažďový senzor.

3.2 Ovládací panel

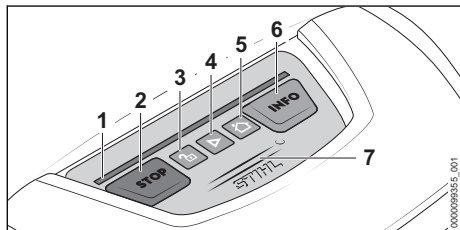

1 Svetelný pruh

Svetelný pruh znázorňuje stav robotickej kosačky a signalizuje, ktorú kombináciu tlačidiel treba stlačiť pri určitej akcii.

2 Tlačidlo „STOP“

Tlačidlo zastaví robotickú kosačku a žací mechanizmus. Tlačidlo slúži aj na aktiváciu blokovacieho zariadenia.

3 Tlačidlo „ZÁMOK“

Tlačidlo odblokuje robotickú kosačku v spojení so zobrazenou kombináciou tlačidiel.

4 Tlačidlo „ŠTART“

Tlačidlo spustí kosenie.

5 Tlačidlo „DOM“

Tlačidlo vráti robotickú kosačku do nabíjacej stanice alebo preruší aktuálnu úlohu kosenia, keď je robotická kosačka v nabíjacej stanici.

6 Tlačidlo „INFO“

Tlačidlo nechá robotickú kosačku vysloviť informácie o aktuálnom stave.

7 Dažďový senzor

Dažďový senzor reaguje na vlhkosť. Podľa nastavenia môže robotická kosačka zohľadniť poveternostné pomery vo svojom pláne kosenia.

3.3 Žací mechanizmus

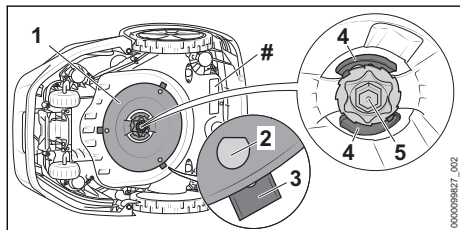

1 Nožový kotúč

Nožový kotúč slúži na upevnenie čepeľí.

2 L-čapy

L-čapy slúžia na zavesenie čepeľí.

3 Čepele

Čepele kosia trávu.

4 Páka

Páky zaisťujú maticu.

5 Matica

Matica upevňuje nožový kotúč.

Výkonový štítko s číslom stroja

3.4 Nabíjacia stanica a napájací zdroj

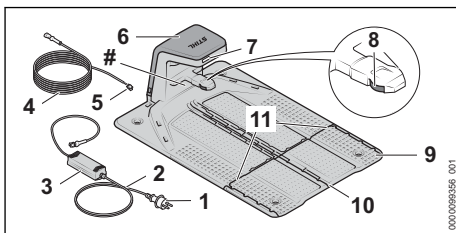

1 Sieťová zástrčka

Sieťová zástrčka spája prívodný kábel so zásuvkou.

2 Prívodný kábel

Prívodný kábel spája napájací zdroj so sieťovou zástrčkou.

3 Napájací zdroj

Napájací zdroj napája nabíjajúcu stanicu energiou.

4 Nabíjací kábel

Nabíjací kábel pripája napájací zdroj k nabíjajúcej stanici.

5 Zástrčka

Zástrčka pripája nabíjací kábel k nabíjajúcej stanici.

6 Kryt

Kryt zakrýva nabíjajúcu stanicu a chráni vnútornú elektroniku.

7 LED

LED znázorňuje stav nabíjajúcej stanice.

8 Nabíjacie kontakty

Nabíjacie kontakty pripájajú nabíjajúcu stanicu k robotickej kosačke.

9 Základová doska

Základová doska je základňou nabíjajúcej stanice.

10 Káblový kanál

Do prostredného káblového kanála sa ukladá navádzací drôt.

11 Káblový kanál

Vo vonkajších káblových kanáloch sa ukladá obmedzovací drôt.

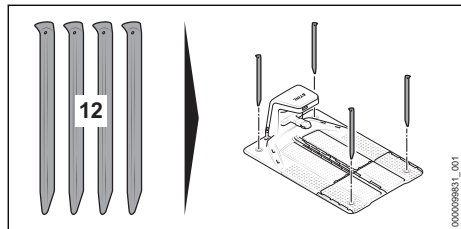
Výkonový štítok s číslom stroja**12 Klince do zeme**

Štyri klince do zeme upevňujú nabijaciu stanicu k podlahe.

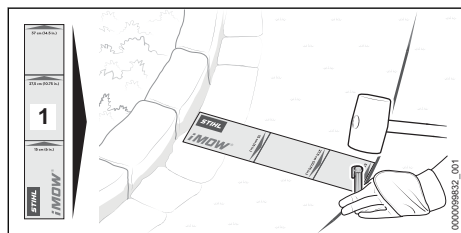
3.5 iMOW® Ruler a inštalčná sada**iMOW® Ruler****1 iMOW® Ruler**

Ruler uľahčuje pokladanie drôtu a slúži na dodržanie správnej vzdialenosti.

Inštalčná sada

Inštalčná sada je potrebná na uvedenie robotickej kosačky do prevádzky a nie je v rozsahu dodávky kosačky. Pre záhrady rôznych rozmerov sú ako príslušenstvo dostupné vhodné inštalčné sady.

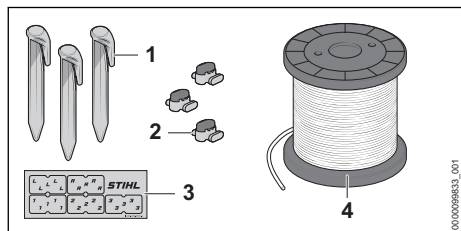
**1 Fixačný klince**

Fixačný klince upevňuje obmedzovací drôt a navádzací drôt k podlahe.

2 Drôtová spojka

Drôtová spojka navzájom prepája konce drôtov.

3 Značkovače káblov

Značkovače káblov slúžia na označovanie koncov drôtu vnútri nabijacej stanice. Uľahčujú priradenie koncov drôtu pri pripojení k správnej svorke.

4 Kotúč drôtu

Kotúč drôtu je potrebný na polozenie obmedzovacieho vodiča a navádzacieho drôtu.

3.6 Symboly

Symboly môžu byť na robotickej kosačke, nabijacej stanici, napájacom zdroji alebo vstavanom akumulátore a majú nasledovný význam:



Tento symbol udáva priemer nožového kotúča.



Tento symbol znázorňuje pri výmene čepele smer na odistenie držiaka noža.



Tento symbol znázorňuje pri výmene čepele smer na zaistenie držiaka noža.



Trieda krytia 2, dvojnásobne izolovaná.



Výrobok nelikvidujte spolu s domovým odpadom.



Údaj vedľa symbolu indikuje obsah energie akumulátora podľa špecifikácie výrobcu batérií. Obsah energie, ktorý je k dispozícii pri použití, je nižší.



1 LED svieti načerveno. Akumulátor je príliš teplý alebo studený.



4 LED diódy blikajú na červeno. V akumulátore je porucha.

4 Bezpečnostné upozornenia**4.1 Výstražné symboly**

Výstražné symboly na robotickej kosačke, nabijacej stanici, napájacom zdroji alebo vstavanom akumulátore majú nasledovný význam:



Dodržiavajte bezpečnostné pokyny a ich opatrenia.



Návod na obsluhu si prečítajte, porozumejte mu a uschovajte si ho.



Dodržiavajte bezpečnostné pokyny k vymršteným predmetom a ich opatrenia.



Dodržiavajte bezpečnostný odstup.



Nedotýkajte sa otáčajúceho sa nožového kotúča s čepeľami.



Na robotickú kosačku si nestúpajte ani nesadajte.



Robotickú kosačku počas prepravy, skladovania, čistenia, údržby, opravy alebo pri zmenenom či nezvyčajnom správaní zastavte a aktivujte blokovacie zariadenie.



Deťom zabráňte v prístupe k robotickej kosačke a ploche kosenia.



Zvieratám zabráňte v prístupe k robotickej kosačke a ploche kosenia.



Akumulátor neponárajte do kvapalín.



Akumulátor chráňte pred horúčavou a otvoreným ohňom.

4.2 Použitie v súlade s určením

Robotická kosačka STIHL iMOW® 5.0, 6.0, 7.0 slúži na kosenie a mulčovanie trávy.

Nabíjacia stanica STIHL a priložený napájací zdroj DM160X-420X alebo DM210X-420X nabíjajú robotickú kosačku STIHL iMOW® 5.0, 6.0, 7.0.

Robotická kosačka, nabíjacia stanica a napájací zdroj sa môžu používať za dažďa.

Robotická kosačka je zásobovaná energiou z akumulátora STIHL AAI. Akumulátor je vstavaný v robotickej kosačke a môže ho vymontovať iba špecializovaný predajca STIHL.

Robotickú kosačku je možné konfigurovať a ovládať cez aplikáciu „MY iMOW®“.

▲ VAROVANIE

- Nabíjacie stanice, napájacie zdroje a akumulátory, ktoré neboli spoločnosťou STIHL schválené pre robotickú kosačku, môžu vyvolať požiar a výbuch. Môže dôjsť k ťažkému zraneniu alebo usmrteniu osôb a vecným škodám.
 - ▶ Robotickú kosačku používajte so vstavaným akumulátorom STIHL AAI.
 - ▶ Robotickú kosačku STIHL iMOW® 5.0, 6.0, 7.0 nabíjajte pomocou nabíjacej stanice STIHL a napájacieho zdroja STIHL DM160X-420X alebo DM210X-420X.
- Ak sa robotická kosačka, akumulátor, nabíjacia stanica alebo napájací zdroj nepoužíva v súlade s určením, môže dôjsť k ťažkému zraneniu alebo usmrteniu osôb a môžu vzniknúť vecné škody.
 - ▶ Robotickú kosačku, nabíjajúcu stanicu a napájací zdroj používajte tak, ako je to opísané v tomto návode na obsluhu.

4.3 Požiadavky na používateľa

▲ VAROVANIE

- Používatelia bez poučenia nevedia rozpoznať alebo odhadnúť nebezpečenstvá vyplývajúce z robotickej kosačky, nabíjacej stanice a napájacieho zdroja. Môže dôjsť k ťažkému zraneniu alebo usmrteniu používateľa alebo iných osôb.
 - ▶ Návod na obsluhu si prečítajte, porozumejte mu a uschovajte si ho.
- ▶ Ak sa robotická kosačka, nabíjacia stanica alebo napájací zdroj postúpi inej osobe: odovzdajte s ňou aj návod na obsluhu.
- ▶ Uistite sa, že používateľ spĺňa nasledujúce požiadavky:
 - Používateľ je oddýchnutý.
 - Používateľ je telesne, zmyslovo a duševne schopný obsluhovať a používať robotickú kosačku, nabíjajúcu stanicu a napájací zdroj. Ak je používateľ telesne, zmyslovo alebo duševne schopný len obmedzene, smie robotickú kosačku používať len pod dozorom alebo podľa pokynov zodpovednej osoby. Patria sem tiež všetky práce s robotickou kosačkou a na nej, na nabíjajúcej stanici, napájacom zdroji, nabíja-



com kábli a navádzacom drôte a obmedzovacím drôtom.

- Používateľ dokáže rozpoznať a zhodnotiť nebezpečenstvá vyplývajúce z robotickej kosačky, nabíjacej stanice a napájacieho zdroja.
- Používateľ je plnoletý alebo používateľ absolvuje praktické vyučovanie pod dozorom podľa národných predpisov.
- Používateľ bol poučený špecializovaným predajcom STIHL alebo inou odbornou spôsobilou osobou skôr, ako prvýkrát použije robotickú kosačku, nabíjajúcu stanicu a napájací zdroj.
- Používateľ nie je pod vplyvom alkoholu, liekov alebo drog.
- Pri inštalácii, obsluhu, čistení, údržbe a preprave robotickej kosačky udržiavajte rovnováhu, postarajte sa o stabilný postoj a nebežte.
- Pojmy „obsluha“, „použitie“ a „používanie“ zahŕňajú všetky práce na robotickej kosačke, nabíjacej stanici, napájacím zdroji, nabíjacím káblom, navádzacím drôtom a obmedzovacím vodičom, ako aj na kompletnom príslušenstve iMOW®.
- ▶ Ak vzniknú nejasnosti: Vyhľadajte špecializovaného predajcu STIHL.

4.4 Odev a vybavenie

▲ VAROVANIE

- Počas pokladania obmedzovacieho drôtu alebo navádzacieho drôtu a pri upevňovaní nabíjacej stanice sa môžu pri zatlačení fixačných klinec alebo zemných hákov do zeme vymrštiť predmety vysokou rýchlosťou. Môže dôjsť k zraneniu používateľa.
 - ▶ Noste tesne priliehajúce ochranné okuliare. Vhodné ochranné okuliare sú testované podľa normy EN 166 alebo podľa národných predpisov a s príslušným označením sú dostupné v predaji.
 - ▶ Noste pracovné rukavice z odolného materiálu.
- Počas kosenia sa môžu vymršťovať predmety vysokou rýchlosťou. Môže dôjsť k zraneniu používateľa.
 - ▶ Pri stúpaní na plochu kosenia počas kosenia:
 - Noste dlhé nohavice z odolného materiálu.
 - Noste pevnú uzatvorenú obuv s drsnou podrážkou.
- Nevhodný odev sa môže zachytiť na dreve, kroví a v robotickej kosačke. Môže dôjsť k ťaž-

kému zraneniu používateľov bez vhodného odevu.

- ▶ Noste tesne priliehajúci odev.
- ▶ Šály a šperky odložte.
- Počas čistenia, údržby alebo prepravy môže používateľ prísť do kontaktu s čepelami. Môže dôjsť k zraneniu používateľa.
 - ▶ Noste pracovné rukavice z odolného materiálu.
- Ak nosí používateľ nevhodnú obuv, môže sa pošmyknúť. Môže dôjsť k zraneniu používateľa.
 - ▶ Pri stúpaní na plochu kosenia počas kosenia: noste pevnú uzatvorenú obuv s drsnou podrážkou.

4.5 Pracovná oblasť a okolie

4.5.1 Robotická kosačka a plocha kosenia

▲ VAROVANIE

- Nezúčastnené osoby, deti a zvieratá nevedia rozpoznať a odhadnúť nebezpečenstvá vyplývajúce z robotickej kosačky a vymršťovaných predmetov. Môže dôjsť k ťažkému zraneniu nezúčastnených osôb, detí a zvierat a môžu vzniknúť vecné škody.



- ▶ Počas kosenia zabráňte prístupu nezúčastnených osôb, detí a zvierat k ploche kosenia.
- ▶ Ak sa robotická kosačka používa na verejne prístupných plochách: plochu kosenia ohradte a umiestnite štítky s varovným textom „Varovanie! Automatická kosačka! Zabráňte prístupu detí a zvierat a dohľadajte na ne!“ . Dodržujte miestne predpisy.
- ▶ Zabezpečte, aby sa deti nemohli hrať s robotickou kosačkou.
- ▶ Plochu kosenia zadefinujte pomocou obmedzovacieho drôtu tak, ako je to opísané v tomto návode na obsluhu. Vylúčené plochy, po ktorých robotická kosačka nemá prechádzať ani ich kosiť, ohraničte od plochy kosenia obmedzovacím drôtom.
- ▶ Neprevádzkujte robotickú kosačku na plochách z kýzy alebo štrku.
- Osoby môžu zakopávať o obmedzovací drôt, navádzací drôt alebo fixačné klinec. Môže dôjsť k zraneniu osôb a vecným škodám.
 - ▶ Obmedzovací drôt a navádzací drôt pokladajte na zemi rovno.
 - ▶ Fixačné klinec úplne zatlačte do zeme.
- Ak sa na ploche kosenia pracuje s nejakým záhradným prístrojom alebo záhradným nástrojom, môže nástroj zasiahnuť a poškodiť obmedzovací drôt, navádzací drôt alebo

fixačné klince. Predmety sa môžu vymršťovať vysokou rýchlosťou. Môže dôjsť k zraneniu osôb a vecným škodám.

- ▶ Nepracujte v oblasti obmedzovacieho drôtu alebo navádzacieho drôtu so záhradným prístrojom ani záhradným nástrojom.
- Elektrické súčasti robotičkej kosačky môžu vytvárať iskry. Iskry môžu vo veľmi horľavom prostredí alebo výbušnom prostredí vyvolať požiar a výbuch. Môže dôjsť k ťažkému zraneniu alebo usmrteniu osôb a vecným škodám.
 - ▶ Robotickú kosačku neprevádzkujte v ľahko horľavom a výbušnom prostredí.
- Následkom zlého počasia môže byť robotická kosačka poškodená alebo na ploche kosenia môžu ležať predmety. Robotická kosačka nemusí byť v stave vyhovujúcom bezpečnosti a počas kosenia sa môžu vymrštiť predmety. Môže dôjsť k ťažkému zraneniu alebo usmrteniu osôb a vecným škodám.
 - ▶ Po zlom počasí skontrolujte stav robotičkej kosačky vyhovujúci bezpečnosti.
 - ▶ Skontrolujte stav plochy kosenia, odstráňte predmety z plochy kosenia.

4.5.2 Akumulátor

Akumulátor je vstavaný v robotičkej kosačke a môže ho vymontovať iba špecializovaný predajca STIHL.

▲ VAROVANIE

- Nezúčastnené osoby, deti a zvieratá nevedia rozpoznať a odhadnúť nebezpečenstvá vyplývajúce z akumulátora. Môže dôjsť k ťažkému zraneniu nezúčastnených osôb, detí a zvierat.
 - ▶ Zabráňte prístupu nezúčastnených osôb, detí a zvierat.
 - ▶ Nenechávajte akumulátor bez dozoru.
 - ▶ Zabezpečte, aby sa deti nemohli hrať s akumulátorom.
- Akumulátor nie je chránený proti všetkým vplyvom prostredia. Ak je akumulátor vystavený určitým vplyvom prostredia, môže akumulátor začať horieť, explodovať alebo sa vážne poškodiť. Môže dôjsť k ťažkému zraneniu osôb a vecným škodám.



- ▶ Akumulátor chráňte pred horúcou a otvoreným ohňom.
- ▶ Akumulátor nehádzte do ohňa.

- ▶ Akumulátor nenabíjajte, nepoužívajte a neskladujte mimo uvedených hraničných teplôt, 23.6.



- ▶ Akumulátor neponárajte do kvapalín.

- ▶ Akumulátor nedávajte do blízkosti kovových drobných súčiastok.
- ▶ Akumulátor nevystavujte vysokému tlaku.
- ▶ Akumulátor nevystavujte mikrovlnám.
- ▶ Akumulátor chráňte pred chemikáliami a soľami.

4.5.3 Nabíjacia stanica a napájací zdroj

▲ VAROVANIE

- Nezúčastnené osoby, deti a zvieratá nedokážu rozpoznať a odhadnúť nebezpečenstvá vyplývajúce z nabíjacej stanice, napájacieho zdroja a elektrického prúdu. Môže dôjsť k ťažkému zraneniu alebo smrti nezúčastnených osôb, detí a zvierat.
 - ▶ Zabráňte prístupu nezúčastnených osôb, detí a zvierat.
 - ▶ Zabezpečte, aby sa deti nemohli hrať s nabíjacou stanicou alebo napájacím zdrojom.
- Nabíjacia stanica a napájací zdroj nie sú chránené proti všetkým vplyvom okolia. Ak je nabíjacia stanica alebo napájací zdroj vystavený určitým vplyvom prostredia, môže nabíjacia stanica alebo napájací zdroj začať horieť alebo explodovať. Môže dôjsť k ťažkému zraneniu osôb a vecným škodám.
 - ▶ Nabíjaciu stanicu a napájací zdroj neprevádzkujte v ľahko horľavom a výbušnom prostredí.
 - ▶ Nabíjaciu stanicu a napájací zdroj nepoužívajte a neskladujte mimo uvedených hraničných teplôt, 23.6.
 - ▶ Pri búrke alebo nebezpečenstve zásahu bleskom odpojte napájací zdroj od elektrickej siete.
- O nabíjaciu stanicu, nabíjací kábel, napájací zdroj alebo prívodný kábel môžu zakopnúť osoby. Osoby sa môžu zraniť a nabíjacia stanica, nabíjací kábel, napájací zdroj alebo prívodný kábel sa môžu poškodiť.
 - ▶ Nabíjaciu stanicu a napájací zdroj umiestnite na dobre viditeľnom mieste.
 - ▶ Prívodný kábel a nabíjací kábel uložte nízko pri zemi.
- Pri priamom slnečnom žiarení sa môže kryt napájacieho zdroja veľmi zahrievať. Môže dôjsť k popáleniu používateľa.
 - ▶ Horúceho napájacieho zdroja sa nedotýkajte.



4.6 Bezpečný stav

4.6.1 Robotická kosačka

Robotická kosačka je v stave vyhovujúcom bezpečnosti, ak sú splnené nasledujúce podmienky:

- Robotická kosačka je nepoškodená.
- Ovládacie prvky fungujú a neboli na nich vykonané zmeny.
- Čepele sú správne namontované a nepoškodené.
- Je namontované originálne príslušenstvo STIHL určené pre túto robotickú kosačku.
- Príslušenstvo je namontované správne.

▲ VAROVANIE

■ V stave nevyhovujúcom bezpečnosti nemôžu konštrukčné diely správne fungovať a bezpečnostné zariadenia môžu byť vyradené z prevádzky. Môže dôjsť k ťažkému zraneniu alebo usmrteniu osôb.

- ▶ Robotickú kosačku prevádzkujte v nepoškodenom a funkčnom stave.
- ▶ Nevykonávajte zmeny na robotickej kosačke.
- ▶ Ak ovládacie panel nefunguje: robotickú kosačku nepoužívajte.
- ▶ Namontujte originálne príslušenstvo STIHL určené pre túto robotickú kosačku.
- ▶ Pripojte čepele podľa pokynov v tomto návode na obsluhu.
- ▶ Príslušenstvo montujte tak, ako je to uvedené v tomto návode na obsluhu alebo v návode na obsluhu príslušenstva.
- ▶ Do otvorov robotickej kosačky nestrkajte predmety.
- ▶ Nabíjacie kontakty nespájajte s kovovými predmetmi a ani ich neskratujte.
- ▶ Opotrebované alebo poškodené informačné štítky vymeňte.
- ▶ Ak vzniknú nejasnosti: vyhľadajte špecializovaného predajcu STIHL.

4.6.2 Žací mechanizmus

Žací mechanizmus je v bezpečnom stave, ak sú splnené nasledujúce podmienky:

- Čepele, nožový kotúč, držiak noža, páka a matica sú nepoškodené.
- Označenia opotrebovania na nožovom kotúči nie sú predraté.
- L-čapy na nožovom kotúči nie sú opotrebované viac ako do polovice.
- Čepele nie sú zdeformované.
- Čepele sú správne namontované.

▲ VAROVANIE

■ Časti čepelí, ktoré nie sú v stave vyhovujúcom bezpečnosti, sa môžu uvoľniť a vymrštiť. Môže dôjsť k ťažkému zraneniu osôb.

- ▶ Pracujte s nepoškodenými čepeľami, nepoškodeným nožovým kotúčom, nepoškodeným držiakom noža, nepoškodenou pákou a nepoškodenou maticou.
- ▶ Ak sú označenia opotrebovania predraté a vytvorili sa diery: vymeňte žací mechanizmus.
- ▶ Ak sú L-čapy opotrebované viac ako do polovice: vymeňte žací mechanizmus.
- ▶ Čepele namontujte správne.
- ▶ Ak vzniknú nejasnosti: vyhľadajte špecializovaného predajcu STIHL.

4.6.3 Akumulátor

Akumulátor je vstavaný v robotickej kosačke a môže ho vymontovať iba špecializovaný predajca STIHL.

Akumulátor je v stave vyhovujúcom bezpečnosti, ak sú splnené nasledujúce podmienky:

- Akumulátor je nepoškodený.
- Akumulátor je čistý a suchý.
- Akumulátor funguje a neboli na ňom vykonané zmeny.

▲ VAROVANIE

■ V stave nevyhovujúcom bezpečnosti už nemôže akumulátor bezpečne fungovať. Môže dôjsť k ťažkému zraneniu osôb.

- ▶ Pracujte s nepoškodeným a funkčným akumulátorom.
- ▶ Nenabíjajte poškodený alebo pokazený akumulátor.
- ▶ Ak je akumulátor znečistený: Ak je akumulátor znečistený: Akumulátor vyčistite.
- ▶ Ak je akumulátor mokrý alebo vlhký: Nechajte akumulátor uschnúť.
- ▶ Nevykonávajte zmeny na akumulátore.
- ▶ Do otvorov akumulátora nestrkajte predmety.
- ▶ Elektrické kontakty akumulátora nespájajte s kovovými predmetmi a ani ich neskratujte.
- ▶ Akumulátor neotvárajte.
- ▶ Opotrebované alebo poškodené informačné štítky vymeňte.
- Z poškodeného akumulátora môže vytekať kvapalina. Ak sa táto kvapalina dostane do kontaktu s pokožkou alebo očami, môže dôjsť k ich podráždeniu.
 - ▶ Vyhýbajte sa kontaktu s kvapalinou.

- ▶ V prípade kontaktu s pokožkou: Zasiahnuté miesta pokožky umyte dostatočným množstvom vody a mydlom.
- ▶ V prípade kontaktu s očami: Oči minimálne 15 minút vyplachujte dostatočným množstvom vody a vyhľadajte lekára.
- Poškodený alebo pokazený akumulátor môže nezvyčajne zapáchať, dymiť alebo horieť. Môže dôjsť k ťažkému zraneniu alebo usmrteniu osôb a vecným škodám.
 - ▶ Ak akumulátor nezvyčajne zapácha alebo dymí: Akumulátor nepoužívajte a udržiujte ho v bezpečnej vzdialenosti od horľavých látok.
 - ▶ Ak akumulátor horí: Pokúste sa akumulátor uhasiť hasiacim prístrojom alebo vodou.

4.6.4 Nabíjacia stanica, nabíjací kábel, napájací zdroj a prívodný kábel

Nabíjacia stanica, nabíjací kábel, napájací zdroj, prívodný kábel a konektory sú v stave vyhovujúcom bezpečnosti, ak sú splnené nasledujúce podmienky:

- Nabíjacia stanica, nabíjací kábel, napájací zdroj a prívodný kábel a konektory sú nepoškodené.
- Nabíjacia stanica, nabíjací kábel, napájací zdroj a prívodný kábel a konektory sú čisté.
- Je namontované originálne príslušenstvo STIHL určené pre túto nabíjajúcu stanicu.
- Príslušenstvo je namontované správne.
- Nabíjacia stanica a napájací zdroj nie sú počas prevádzky zakryté.

▲ VAROVANIE

- V stave nevyhovujúcom bezpečnosti nemôžu viac konštrukčné diely fungovať správne a bezpečnostné zariadenia môžu byť vyradené z prevádzky. Môže dôjsť k ťažkému zraneniu alebo usmrteniu osôb.
 - ▶ Používajte nepoškodenú nabíjajúcu stanicu, nepoškodený nabíjací kábel, nepoškodený napájací zdroj, nepoškodený prívodný kábel a nepoškodené konektory.
 - ▶ Ak sú nabíjacia stanica, napájací zdroj alebo konektory zašpinené: nabíjajúcu stanicu, napájací zdroj a konektory vyčistite.
 - ▶ Nabíjajúcu stanicu, nabíjací kábel, napájací zdroj, prívodný kábel a konektory nemeňte.
 - ▶ Do otvorov nabíjajúcej stanice a napájacieho zdroja nezasťrkávajte predmety.
 - ▶ Elektrické kontakty nabíjajúcej stanice, napájacieho zdroja a konektorov nespájajte s kovovými predmetmi a ani ich neskratujte.
 - ▶ Neotvárajte nabíjajúcu stanicu a napájací zdroj.

- ▶ Nabíjajúcu stanicu a napájací zdroj nezakrývajte.
- ▶ Nezahrabávajte napájací zdroj do zeme.
- ▶ Nesadajte si na nabíjajúcu stanicu.
- ▶ Nestúpajte na základovú dosku.

4.7 Kosenie

▲ VAROVANIE

- Čepele na otáčajúcom sa nožovom kotúči môžu porezať používateľa. Môže dôjsť k ťažkému zraneniu používateľa.
 - ▶ Nedotýkajte sa otáčajúceho sa nožového kotúča a čepelí.
 - ▶ Ak sa používateľ počas kosenia priblíži k robotickému kosačke alebo predtým, ako by chcel na zariadení vykonať nastavenia: stlačte tlačidlo „STOP“.
 - ▶ Robotickú kosačku počas kosenia neprevracajte ani nedvíhajte.
 - ▶ Ak sú nožový kotúč alebo čepele blokovanie nejakým predmetom: zastavte robotickú kosačku a aktivujte blokovacie zariadenie. Až potom odstráňte predmet.
- ▶ Deťom zabráňte v prístupe k robotickému kosačke a ploche kosenia.
- ▶ Zvieratám zabráňte v prístupe k robotickému kosačke a ploche kosenia.
- ▶ Nestúpajte ani si nesadajte na robotickú kosačku a neprepravujte na robotickému kosačke žiadne deti, zvieratá ani predmety.
- Ak sa robotická kosačka počas práce správa inak alebo nezvyčajne, môže byť robotická kosačka v stave nevyhovujúcom bezpečnosti. Môže dôjsť k ťažkému zraneniu osôb a vecným škodám.
 - ▶ Stlačte tlačidlo „STOP“ a aktivujte blokovacie zariadenie. Vyhľadajte špecializovaného predajcu STIHL.
- Ak počas kosenia zasiahnu čepele nejaký cudzí predmet, môžu sa tieto alebo ich časti poškodiť či vymrštiť vysokou rýchlosťou. Môže dôjsť k zraneniu osôb a vecným škodám.
 - ▶ Odstráňte cudzie predmety z plochy kosenia.
 - ▶ Ulomené čepele alebo ich časti odstráňte z plochy kosenia.
- Pri stlačení tlačidla „STOP“ sa nožový kotúč ešte krátky čas ďalej otáča s čepeľami. Môže dôjsť k ťažkému zraneniu osôb.
 - ▶ Čakajte, kým už sa nožový kotúč neotáča.



- Ak počas kosenia zasiahnu čepele nejaký tvrdý predmet, môžu vzniknúť iskry a čepele sa môžu poškodiť. Iskry môžu vo veľmi horľavom prostredí vyvolať požiar. Môže dôjsť k ťažkému zraneniu alebo usmrteniu osôb a vecným škodám.
 - ▶ Nepracujte vo veľmi horľavom prostredí.
 - ▶ Zabezpečte, aby boli čepele v stave vyhovujúcom bezpečnosti.

▲ NEBEZPEČENSTVO

- Ak robotickú kosačku používate v prostredí s vedeniami pod prúdom, môžu prísť čepele do kontaktu s týmito vedeniami a poškodiť ich. Môže dôjsť k ťažkému zraneniu alebo usmrteniu osôb.
 - ▶ Robotickú kosačku nepoužívajte v prostredí s vedeniami pod prúdom.

4.8 Nabíjanie

▲ VAROVANIE

- Počas nabíjania môže poškodený alebo pokažený napájací zdroj nezvyčajne zapáchať alebo dymiť. Môže dôjsť k zraneniu osôb a vecným škodám.
 - ▶ Vytiahnite sieťovú zástrčku zo zásuvky.
- Napájací zdroj sa môže pri nedostatočnom odvádzaní tepla prehriať a vyvolať požiar. Môže dôjsť k ťažkému zraneniu alebo usmrteniu osôb a vecným škodám.
 - ▶ Napájací zdroj nezakrývajte.

4.9 Elektrické pripojenie

Kontakt s vodivými konštrukčnými dielmi môže vzniknúť z nasledujúcich príčin:

- Prívodný alebo predlžovací kábel sú poškodené.
- Sieťová zástrčka prívodného alebo predlžovacieho kábla je poškodená.
- Nesprávne nainštalovaná zásuvka.

▲ NEBEZPEČENSTVO

- Kontakt s vodivými konštrukčnými dielmi môže viesť k zásahu elektrickým prúdom. Môže dôjsť k ťažkému zraneniu alebo usmrteniu používateľa.
 - ▶ Uistite sa, že káble a ich sieťové zástrčky nie sú poškodené.
- 

Ak je prívodný alebo predlžovací kábel poškodený:

 - ▶ Nedotýkajte sa poškodených miest.
 - ▶ Vytiahnite sieťovú zástrčku zo zásuvky.
- ▶ Káblov a ich sieťových zástrčiek sa dotýkajte suchými rukami.

- ▶ Sieťovú zástrčku nabíjacieho kábla alebo predlžovacieho kábla zastrčte do správne nainštalovanej a zaistenej zásuvky s ochranným kontaktom.
 - ▶ Ak sa zásuvka nachádza mimo budovy: uistite sa, že zásuvka je schválená na prevádzku v exteriéri.
 - ▶ Napájací zdroj pripojte pomocou ochranného spínača proti chybnému prúdu (30 mA, 30 ms).
 - ▶ Ak sa prívodný kábel alebo predlžovací kábel pripája alebo odpája: Vždy uchopte zástrčku a nie kábel.
- Poškodený alebo nevhodný predlžovací kábel môže spôsobiť zásah elektrickým prúdom. Môže dôjsť k ťažkému zraneniu alebo usmrteniu osôb.
 - ▶ Používajte predlžovací kábel so správnym prierezom,  23.5.
 - ▶ Používajte predlžovací kábel s ochranou proti striekajúcej vode, ktorý je prípustný na vonkajšie použitie.
 - ▶ Konektor medzi napájacím zdrojom a predlžovacím vedením chráňte pred vodou.
 - ▶ Používajte predlžovací kábel, ktorý má rovnaké vlastnosti ako prívodný kábel napájacieho zdroja.

▲ VAROVANIE

- Nesprávne sieťové napätie alebo nesprávna sieťová frekvencia môže viesť k prepätiu v napájacom zdroji. Môže dôjsť k poškodeniu napájacieho zdroja.
 - ▶ Ubezpečte sa, že sa sieťové napätie a sieťová frekvencia siete zhodujú s údajmi na výkonovom štítku napájacieho zdroja.
- Ak je napájací zdroj pripojený do viacnásobnej zásuvky, môžu sa počas nabíjania preťažiť elektrické súčasti. Elektrické súčasti sa môžu zohriať a vyvolať požiar. Môže dôjsť k ťažkému zraneniu alebo usmrteniu osôb a vecným škodám.
 - ▶ Uistite sa, že špecifikácie napájania na viacnásobnej zásuvke neprekračujú špecifikácie na typovom štítku napájacieho zdroja a všetkých elektrických spotrebičov pripojených k viacnásobnej zásuvke.
- V prípade nesprávne položeného prívodného, predlžovacieho alebo nabíjacieho kábla môže dôjsť k ich poškodeniu a nebezpečenstvu potknutia. Môže dôjsť k ťažkému zraneniu osôb a vecným škodám.
 - ▶ Káble a nabíjacie káble položte tak, aby sa nachádzali mimo plochy kosenia.

- ▶ Káble a nabijacie káble položte a označte tak, aby sa pri práci so záhradným zariadením alebo záhradným náradím nepoškodili.
- ▶ Káble a nabijacie káble položte a označte tak, aby nepredstavovali nebezpečenstvo potknutia.
- ▶ Káble a nabijacie káble položte tak, aby neboli napnuté alebo zamotané.
- ▶ Káble a nabijacie káble položte tak, aby sa nepoškodili, nezalomili, nestlačili alebo neodierali.
- ▶ Káble a nabijacie káble chráňte pred horúčavou, olejom a chemikáliami.
- ▶ Káble a nabijacie káble položte tak, aby neležali na dlhodobo mokrom podklade.
- Ak sa v stene nachádzajú elektrické vedenia a potrubia, môže dôjsť k ich poškodeniu v dôsledku montáže napájacieho zdroja na stenu. Kontakt s elektrickými vedeniami môže viesť k zásahu elektrickým prúdom. Môže dôjsť k ťažkému zraneniu osôb a vecným škodám.
 - ▶ Zabezpečte, aby sa v príslušnom mieste v stene nenachádzali elektrické vedenia a potrubia.
 - ▶ Napájací zdroj namontujte na stenu tak, ako je to opísané v tomto návode na obsluhu.
- Ak sa napájací zdroj pripojí ku generátoru, nemôže byť trvalo zabezpečené napájanie prúdom a robotická kosačka nemôže fungovať správne. Výkyvmi v napájaní prúdom sa môže napájací zdroj poškodiť.
 - ▶ Napájací zdroj pripojte iba k riadne nainštalovanej zásuvke.

4.10 Preprava

4.10.1 Robotická kosačka

▲ VAROVANIE

- Počas prepravy môže dôjsť k prevráteniu alebo pohybu robotickej kosačky. Môže dôjsť k zraneniu osôb a vecným škodám.



- ▶ Zastavte robotickú kosačku a aktívujte blokovacie zariadenie.

- ▶ Robotickú kosačku zaistíte upínacími popruhmi, remeňmi alebo sieťkou tak, aby sa nemohla prevrátiť ani pohybovať.

4.10.2 Akumulátor

Akumulátor je vstavaný v robotickej kosačke a môže ho vymontovať iba špecializovaný predajca STIHL.

▲ VAROVANIE

- Akumulátor nie je chránený proti všetkým vplyvom prostredia. Ak je akumulátor vystavený určitým vplyvom prostredia, môže sa poškodiť a môžu vzniknúť vecné škody.
 - ▶ Poškodený akumulátor neprepravujte.
- Počas prepravy môže dôjsť k prevráteniu alebo pohybu akumulátora. Môže dôjsť k zraneniu osôb a vecným škodám.
 - ▶ Akumulátor zabaľte do obalu tak, aby sa nemohol pohybovať.
 - ▶ Obal zaistíte tak, aby sa nemohol pohybovať.

4.10.3 Nabíjacia stanica a napájací zdroj

▲ VAROVANIE

- Počas prepravy môže dôjsť k prevráteniu alebo pohybu nabíjacej stanice alebo napájacieho zdroja. Môže dôjsť k zraneniu osôb a vecným škodám.
 - ▶ Vytiahnite sieťovú zástrčku zo zásuvky.
 - ▶ Robotickú kosačku vyberte z nabíjacej stanice.
 - ▶ Zaistíte nabíjajúcu stanicu a napájací zdroj pomocou upínacích popruhov, remeňov alebo sieťky tak, aby sa nemohli prevrátiť ani pohybovať.
- Prívodný kábel a nabíjací kábel nie sú určené k tomu, aby sa za ne prenášali napájací zdroj alebo nabíjacia stanica. Prívodný kábel, napájací zdroj, nabíjací kábel alebo nabíjacia stanica sa môžu poškodiť.
 - ▶ Nabíjací kábel odpojte od napájacieho zdroja a nabíjacej stanice a namotajte.
 - ▶ Nabíjajúcu stanicu uchopte za základovú dosku a pevne držte.
 - ▶ Namotajte prívodný kábel a upevnite na napájacom zdroji.
 - ▶ Napájací zdroj uchopte za kryt a pevne držte.

4.11 Skladovanie

4.11.1 Robotická kosačka

▲ VAROVANIE

- Deti nevedia rozpoznať a odhadnúť nebezpečenstvá vyplývajúce z robotickej kosačky. Môže dôjsť k ťažkému zraneniu detí.



- ▶ Zastavte robotickú kosačku a aktívujte blokovacie zariadenie.
- ▶ Robotickú kosačku uchovávajte mimo dosahu detí.

- Elektrické kontakty na robotickej kosačke a kovové súčasti môžu v dôsledku vlhkosti skorodovať. Môže dôjsť k poškodeniu robotickej kosačky.
 - ▶ Robotickú kosačku skladujte na čistom a suchom mieste.
- Ak sa pred uskladnením neaktivuje blokovacie zariadenie robotickej kosačky, môže sa robotická kosačka samovoľne zapnúť a robotická kosačka sa uvedie do pohybu. Môže dôjsť k ťažkému zraneniu osôb a vecným škodám.



- ▶ Zastavte robotickú kosačku a aktivujte blokovacie zariadenie.

- Kryt a miesta uchopenia nie sú určené na zavesenie robotickej kosačky. Bezpečnostné zariadenia sa môžu vyradiť z prevádzky a robotická kosačka sa môže poškodiť.
 - ▶ Robotickú kosačku uskladnite tak, ako je to opísané v tomto návode na obsluhu.

4.11.2 Akumulátor

Akumulátor je vstavaný v robotickej kosačke a môže ho vymontovať iba špecializovaný predajca STIHL.

▲ VAROVANIE

- Deti nevedia rozpoznať a odhadnúť nebezpečenstvá vyplývajúce z akumulátora. Môže dôjsť k ťažkému zraneniu detí.
 - ▶ Akumulátor uchovávajte mimo dosahu detí.
- Akumulátor nie je chránený proti všetkým vplyvom prostredia. Ak je akumulátor vystavený určitým vplyvom prostredia, môže sa vážne poškodiť.
 - ▶ Akumulátor skladujte na čistom a suchom mieste.
 - ▶ Akumulátor skladujte v uzavretom priestore.
 - ▶ Akumulátor neskladujte mimo uvedených hraničných teplôt,  23.6.

4.11.3 Nabíjacia stanica a napájací zdroj

▲ VAROVANIE

- Deti nevedia rozpoznať a odhadnúť nebezpečenstvá vyplývajúce z nabíjacej stanice alebo napájacieho zdroja. Môže dôjsť k ťažkému zraneniu alebo usmrteniu detí.
 - ▶ Robotickú kosačku vyberte z nabíjacej stanice.
 - ▶ Nabíjajúcu stanicu a napájací zdroj uchovávajte mimo dosahu detí.
- Nabíjacia stanica a napájací zdroj nie sú chránené proti všetkým vplyvom okolia. Ak je nabíjacia stanica alebo napájací zdroj vystavený

určitým vplyvom prostredia, môže sa nabíjacia stanica alebo napájací zdroj poškodiť.

- ▶ Robotickú kosačku vyberte z nabíjacej stanice.
- ▶ Ak je napájací zdroj teplý: nechajte napájací zdroj vychladnúť.
- ▶ Nabíjajúcu stanicu a napájací zdroj skladujte na čistom a suchom mieste.
- ▶ Nabíjajúcu stanicu a napájací zdroj skladujte v uzavretom priestore.
- ▶ Napájací zdroj neskladujte mimo uvedených hraničných teplôt,  23.6.
- Prívodný kábel a nabíjací kábel nie sú určené k tomu, aby sa za ne prenášali napájací zdroj alebo nabíjacia stanica. Prívodný kábel, napájací zdroj, nabíjací kábel alebo nabíjacia stanica sa môžu poškodiť.
 - ▶ Nabíjací kábel odpojte od napájacieho zdroja a nabíjacej stanice a namotajte.
 - ▶ Nabíjajúcu stanicu uchopte za základovú dosku a pevne držte.
 - ▶ Namotajte prívodný kábel a upevnite na napájacom zdroji.
 - ▶ Napájací zdroj uchopte za kryt a pevne držte.

4.12 Čistenie, údržba a oprava

▲ VAROVANIE

- Ak počas čistenia, údržby alebo opravy nie je blokovacie zariadenie robotickej kosačky aktivované, môže sa robotická kosačka samovoľne zapnúť. Môže dôjsť k ťažkému zraneniu osôb a vecným škodám.
 - ▶ Zastavte robotickú kosačku a aktivujte blokovacie zariadenie.
- Ostré čistiace prostriedky, čistenie vysokotlakovým čističom alebo čistenie ostrými alebo špicatými kovovými predmetmi môžu robotickú kosačku poškodiť. Ak sa robotická kosačka nevyčistí správne, nemusia viac konštrukčné diely fungovať správne a bezpečnostné zariadenia môžu byť vyradené z prevádzky. Môže dôjsť k ťažkému zraneniu osôb.
 - ▶ Robotickú kosačku čistite tak, ako je to uvedené v tomto návode na obsluhu.
- Ostré čistiace prostriedky, čistenie vysokotlakovým čističom alebo čistenie ostrými alebo špicatými kovovými predmetmi môžu nabíjajúcu stanicu, napájací zdroj, prívodný kábel, nabíjací kábel, ako aj ich prípojky poškodiť. Ak sa nabíjacia stanica, napájací zdroj, prívodný kábel, nabíjací kábel, ako aj ich prípojky nevyčistia správne, nemusia viac súčasti fungovať



správne a bezpečnostné zariadenia môžu byť vyradené z prevádzky. Môže dôjsť k ťažkému zraneniu osôb.

- ▶ Vytiahnite sieťovú zástrčku napájacieho zdroja zo zásuvky.
- ▶ Nabíjajúcu stanicu, napájací zdroj, prívodný kábel, nabíjací kábel, ako aj ich konektory čistíte tak, ako je to uvedené v tomto návode na obsluhu.
- Pri nesprávnej údržbe alebo oprave robotickej kosačky, nabíjacej stanice alebo napájacieho zdroja nemusia viac súčasti fungovať správne a bezpečnostné zariadenia môžu byť vyradené z prevádzky. Môže dôjsť k ťažkému zraneniu alebo usmrteniu osôb.
 - ▶ Robotickú kosačku, nabíjajúcu stanicu a napájací zdroj neudržiavajte ani neopravujte sami.
 - ▶ Ak je potrebné vykonať údržbu alebo opravu robotickej kosačky, nabíjacej stanice alebo napájacieho zdroja: vyhľadajte špecializovaného predajcu STIHL.
 - ▶ Údržbu čepelí vykonávajte tak, ako je to opísané v tomto návode na obsluhu.
- Počas čistenia alebo údržby žacieho mechanizmu sa môže používateľ porezať o ostré rezné hrany čepelí. Môže dôjsť k zraneniu používateľa.
 - ▶ Noste pracovné rukavice z odolného materiálu.
- Ak je prívodný kábel napájacieho zdroja poškodený alebo poškodený:
 - ▶ Napájací zdroj vymeňte.
- Ak zátka diagnostickej zdierky na spodnej strane robotickej kosačky nesedí správne, môžu do robotickej kosačky vniknúť vlhkosť a nečistoty. Môže dôjsť k poškodeniu robotickej kosačky.
 - ▶ Skontrolujte uloženie zátky pri každom čistení a pri každej výmene čepelí.
 - ▶ Nepoužívajte robotickú kosačku s chýbajúcou alebo poškodenou zátkou.

Robotická kosačka kosí trávu v náhodne voľných dráhach. Aby robotická kosačka rozpoznala plochu kosenia, je potrebné okolo plochy kosenia položiť obmedzovací drôt (1).

Obmedzovací drôt (1) prenáša signál do robotickej kosačky. Signál sa generuje z nabíjacej stanice.

Pevné prekážky (2) v ploche kosenia rozpoznáva robotická kosačka pomocou ultrazvukových snímačov a narázového snímača.

Ak robotická kosačka rozpozná nejakú pevnú prekážku (2), spomalí svoju jazdu, narazí do pevnej prekážky a následne pokračuje v jazde iným smerom.

Oblasti (3), po ktorých robotická kosačka nesmie prechádzať, a prekážky, do ktorých nemá narážať, sa musia ohraničiť pomocou obmedzovacieho drôtu (1) od zvyšnej plochy kosenia.

Ak robotická kosačka rozpozná nejakú ohraničenú oblasť (3), spomalí svoju jazdu a následne pokračuje v jazde iným smerom.

Pri kosení opúšťa robotická kosačka nabíjajúcu stanicu a kosí trávu samostatne.

Obsluha robotickej kosačky prebieha cez aplikáciu „MY iMOW®“ a pomocou tlačidiel na ovládacom paneli na robotickej kosačke. O aktuálnom stave robotickej kosačky informujú svetelný pruh na robotickej kosačke, ako aj umelo generovaný hlasový výstup.

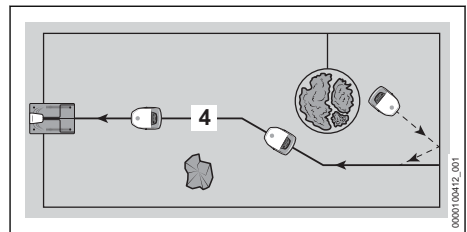

Ak má akumulátor nízky stav nabitia, vyhladá robotická kosačka počas kosenia najbližšie položený navádzací drôt (4). Ak sa rozpozná navádzací drôt (4), presunie sa robotická kosačka samostatne späť do nabíjacej stanice. Nabíjacia stanica opäť nabije akumulátor. Na ploche kosenia musí byť položený aspoň jeden navádzací drôt (4). Môžu byť položené najviac dva navádzacie drôty. Ak sa má prerušiť kosenie alebo nabiť akumulátor, môže sa robotická kosačka pomocou aplikácie „MY iMOW®“ alebo tlačidla „Domov“ poslať späť do nabíjacej stanice aj priamo.

5 Funkčný popis

5.1 Opis funkcií

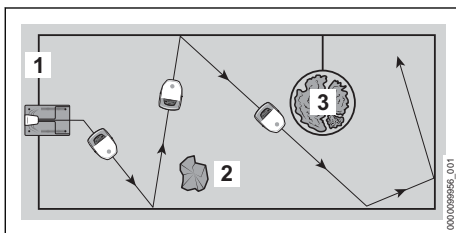

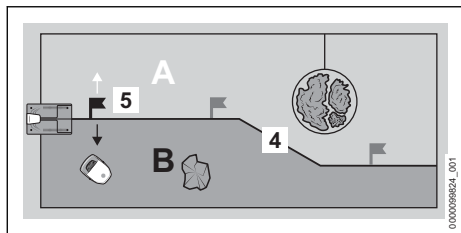

Na navádzacom drôte (4) je možné nastaviť až tri začiatkové body (5). Robotická kosačka môže cielene prejsť do príslušného začiatkového bodu a odtiaľ začať s kosiením.

Navádzacím drôtom (4) je možné plochu kosenia rozdeliť do viacerých zón (príklad: A a B). Zóny sa definujú začiatkovým bodom (5). Z vybraného začiatkového bodu je možné robotickú kosačku riadiť doľava alebo doprava do želananej zóny. Robotická kosačka potom môže cielene kosiť vo vybranej zóne. Začiatkové body a zóny sa spravujú cez aplikáciu „MY iMOW®“ a možno ich zohľadniť v pláne kosenia.

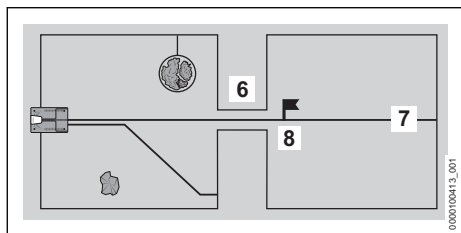

Ak sa na ploche kosenia nachádza úzke miesto (6), prejde robotická kosačka týmto úzkym miestom, ak sa dodrží určitá minimálna vzdialenosť medzi obmedzovacími drôťmi. Ak sa minimálna vzdialenosť nedodrží, musí sa navádzací drôt (7) preložiť cez úzke miesto (6). Navádzací drôt (7) potom cielene vedie robotickú kosačku cez úzke miesto (6) až po začiatkový bod (8). Od začiatkového bodu (8) môže robotická kosačka kosiť plochu kosenia za úzkym miestom (6). To, ako často začiatkový bod (8) volí robotická kosačka, je možné spravovať v aplikácii „MY iMOW®“ a zohľadniť v pláne kosenia.

6 Príprava plochy kosenia a robotickej kosačky

6.1 Plánovanie a príprava plochy kosenia

Pred uvedením robotickej kosačky do prevádzky je potrebné naplánovať a pripraviť plochu kose-

nia. Tým sa umožní robustná inštalácia, ako aj nenápadná prevádzka, a odstránia sa možné zdroje rušenia.

Plánovanie plochy kosenia

- ▶ Oboznámte sa s opismi k nabíjajúcej stanici a pokladaním drôtov v nasledujúcich kapitolách.
- ▶ Informácie preneste na vlastnú záhradu:
 - Obrys plochy kosenia
 - Poloha nabíjajúcej stanice
 - Priebeh obmedzovacieho drôtu (zohľadnite opísané vzdialenosti okrajov a prípady polohy drôtu)
 - Priebeh navádzacieho drôtu/navádzacích drôtov (minimálne jeden, maximálne dva)

Príprava plochy kosenia

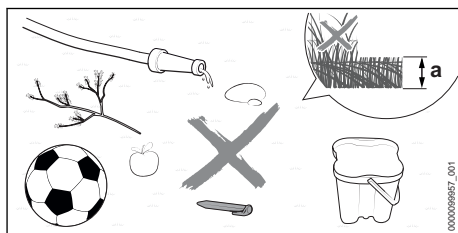

- ▶ Odstráňte naokolo ležiace predmety.
- ▶ Odstráňte kovy, magneticky a elektricky vodivé materiály a staré obmedzovacie drôty.
- ▶ Trávník koste kosačkou na výšku rezu, ktorá sa tiež nastaví neskôr pre prevádzku robotickej kosačky. Štandardne nastavená výška rezu na robotickej kosačke je $a = 6$ cm.
- ▶ Vyrovnajte diery a hrubé nerovnosti.
- ▶ Pri tvrdej a suchej zemi mierne zavlažte plochu kosenia, aby sa uľahčilo zatĺkanie fixovaných klinec.

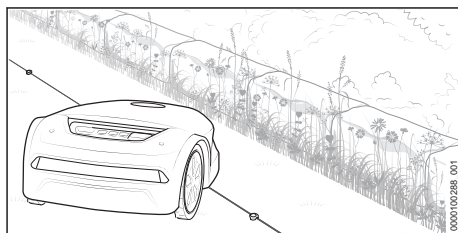

- ▶ Robotická kosačka umožňuje svojou konštrukciou, aby sa pozdĺž nezjazdných plôch nachádzal pruh s nepokosenou trávou. Tento pruh je možné využiť napr. na výsadbu semien kvetov, aby sa vytvorila plocha s kvetmi pre hmyz.

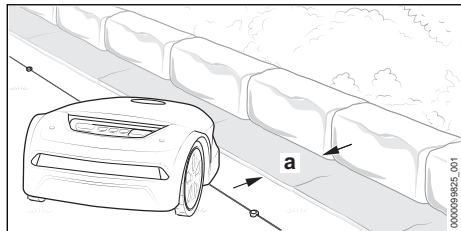

- ▶ Ak je žiaduce bezokrajové kosenie pozdĺž nezjazdých plôch: Pozdĺž týchto plôch položte kamene po okrajoch trávnikov alebo panely so šírkou aspoň $a = 24$ cm.

6.2 Príprava robotičkej kosačky na použitie

- ▶ Odstráňte obalový materiál a prepravné poistky.
- ▶ Zabezpečte, aby sa nasledujúce konštrukčné diely nachádzali v stave vyhovujúcom bezpečnosti:
 - Robotická kosačka, 4.6.1
 - Žací mechanizmus, 4.6.2
 - Akumulátor, 4.6.3
 - Nabíjacia stanica a napájací zdroj, 4.6.4
- ▶ Umiestnite nabíjaciu stanicu, 7
- ▶ Položte obmedzovací drôt, 8
- ▶ Dokončite položenie obmedzovacieho drôtu, 9.1
- ▶ Položte navádzací drôt, 10.1
- ▶ Elektricky pripojte nabíjaciu stanicu, 11.1
- ▶ Nabite robotickú kosačku, 12.1
- ▶ Pripojte rádiové rozhranie Bluetooth®, 13.1
- ▶ Ak sa jednotlivé kroky nedajú vykonať: robotickú kosačku nepoužívajte a vyhľadajte špecializovaného predajcu STIHL.

7 Umiestnenie nabíjacej stanice

7.1 Všeobecné predpisy

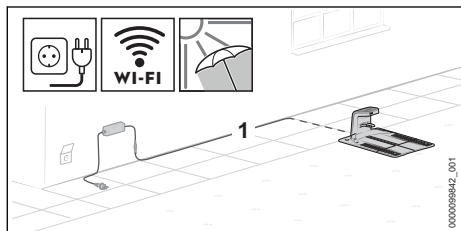

- ▶ Miesto pre nabíjaciu stanicu zvoľte tak, aby boli splnené nasledujúce podmienky:

- Nabíjací kábel (1) možno položiť mimo oblasti kosenia smerom ku vhodnej zásuvke.
- Nabíjacia stanica a napájací zdroj sú na dobre viditeľnom mieste.
- Nabíjacia stanica je v ploche kosenia, ktorá je najväčšia, alebo kde sa kosí najčastejšie.
- Ak je to možné: Miesto je chránené pred poveternostnými vplyvmi a zatienené.
- Ak je to možné: Nabíjacia stanica je v oblasti signálu bezdrôtovej siete (WLAN pripojenia).
- Ak je to možné: Nabíjacia stanica je v ploche kosenia so svahovou polohou v dolnej oblasti klesania.

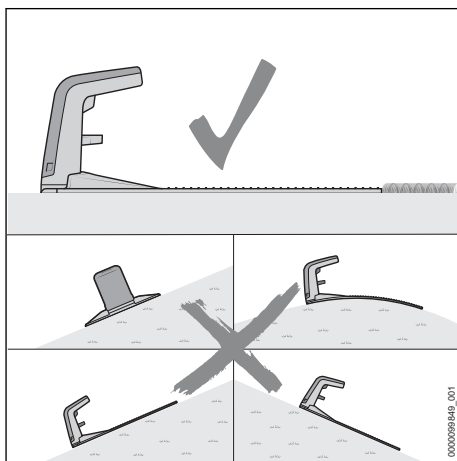

- ▶ Vyrovnajte nabíjaciu stanicu tak, aby boli splnené nasledujúce podmienky:
 - Nabíjacia stanica je na rovnej ploche.
 - Nabíjacia stanica ukazuje svojím otvorom dopredu v smere plochy kosenia.
 - Nabíjacia stanica je vyrovnaná vodorovne a nie je naklonená bočne, dopredu ani dozadu.
 - Základová doska sa neprehýba a dolieha rovno na zem.

7.2 Polohovanie nabíjacej stanice

Správne polohovanie nabíjacej stanice závisí od plánovaného miesta a jeho okolia.

- ▶ Zvoľte miesto a nabíjaciu stanicu umiestnite podľa obrázka.

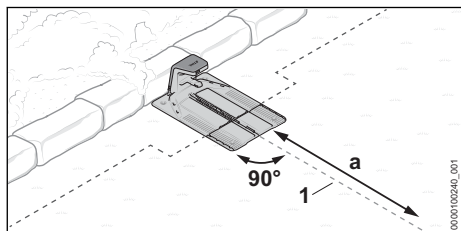
Umiestnenie nabíjacej stanice na ploche kosenia

Nabíjacia stanica stojí na okraji plochy kosenia na stene a navádzací drôt (1) sa môže viesť na dĺžke $a = 2$ m rovno od nabíjacej stanice do plochy kosenia.

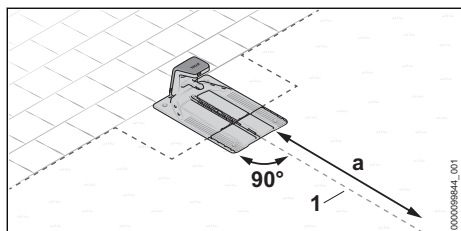

Nabíjacia stanica je na okraji plochy kosenia. Susediaca plocha je zjazdná a navádzací drôt (1) sa môže viesť na dĺžke $a = 2$ m rovno od nabíjacej stanice do plochy kosenia.

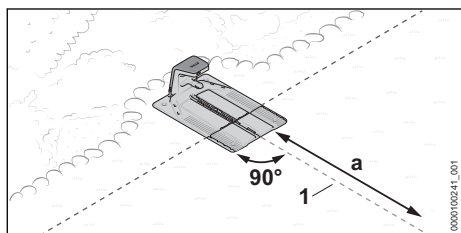

Nabíjacia stanica stojí čiastočne v záhone a čiastočne na ploche kosenia a navádzací drôt (1) sa môže viesť na dĺžke $a = 2$ m rovno od nabíjacej stanice do plochy kosenia.

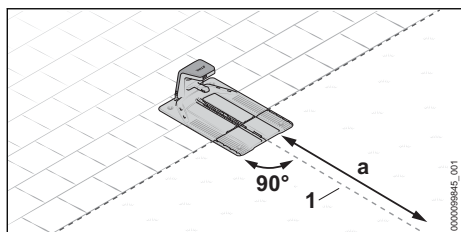

Nabíjacia stanica stojí čiastočne na zjazdnej ploche a čiastočne na ploche kosenia a navádzací drôt (1) sa môže viesť na dĺžke $a = 2$ m rovno od nabíjacej stanice do plochy kosenia.

- ▶ Pripravte nabíjajúcu stanicu, [7.3.](#)
- ▶ Umiestnite nabíjajúcu stanicu na plochu kosenia, [7.4.](#)

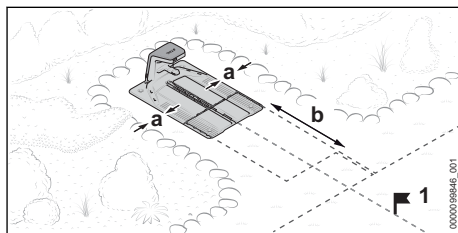
Umiestnenie nabíjacej stanice mimo plochy kosenia

Nabíjacia stanica je mimo plochy kosenia.

Bočná vzdialenosť od priľahlých plôch musí byť aspoň $a = 15$ cm.

Vzdialenosť prednej hrany nabíjacej stanice od plochy kosenia musí byť aspoň $b = 2$ m.

Pri tomto variante sa musí na dokončenie uvedenia do prevádzky bezpodmienečne nastaviť začiatkový bod (1) na ploche kosenia. Robotická kosačka potom začne kosiť od tohto bodu a nie priamo od nabíjacej stanice. Začiatkové body je možné nastaviť cez aplikáciu „MY iMOW®“. Frekvencia nájazdu začiatkového bodu (1) sa musí v aplikácii nastaviť na 100 %.

- ▶ Pripravte nabíjajúcu stanicu, [7.3.](#)
- ▶ Umiestnite nabíjajúcu stanicu mimo plochy kosenia, [7.5.](#)

Umiestnenie nabíjacej stanice uprostred na ploche kosenia

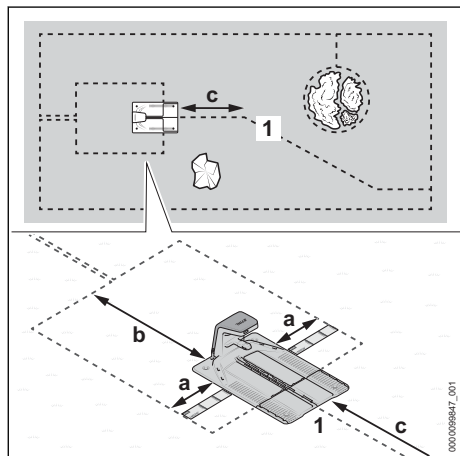

Nabíjacia stanica sa umiestni ako „ostrov“ uprostred na ploche kosenia.

Pri tomto variante sa obmedzovací drôt vedie okolo nabíjacej stanice dozadu k okraju plochy kosenia. Navádzací drôt sa vedie dopredu k okraju plochy kosenia.

Bočná vzdialenosť od priľahlých plôch musí byť aspoň $a = 37$ cm (dĺžka: 1x iMOW® Ruler).

Vzdialenosť zadnej hrany nabíjacej stanice od okraju plochy kosenia musí byť aspoň $b = 2$ m.

Navádzací drôt (1) sa musí dať viesť na dĺžku $c = 2$ m rovno od nabíjacej stanice do plochy kosenia.

- ▶ Pripravte nabíjajúcu stanicu, 7.3.
- ▶ Umiestnite nabíjajúcu stanicu uprostred na ploche kosenia, 7.6.

7.3 Príprava nabíjacej stanice

Pripojenie nabíjacieho kábla

UPOZORNENIE

- Konektory nabíjacieho kábla sú v zmontovanom stave chránené pred znečistením, napr. prachom a nečistotami. Ak sú konektory znečistené, môže dochádzať k prevádzkovým poruchám nabíjacej stanice.
 - ▶ Chráňte otvorené konektory pred znečistením.
 - ▶ Znečistené konektory čistite tak, ako je to uvedené v tomto návode na obsluhu.

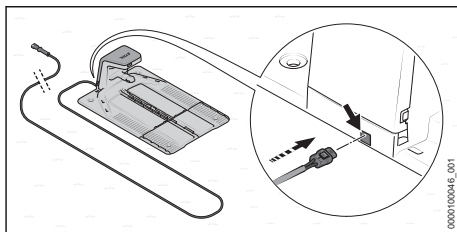

Nabíjací kábel sa môže štandardne pripájať zozadu.

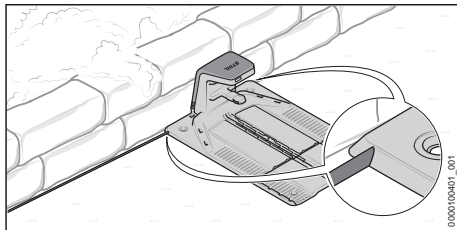

Ak je nabíjacia stanica priamo pri stene, môže sa nabíjací kábel položiť aj pod základovú dosku. Nabíjací kábel sa môže položiť vľavo alebo vpravo von zo základovej dosky.

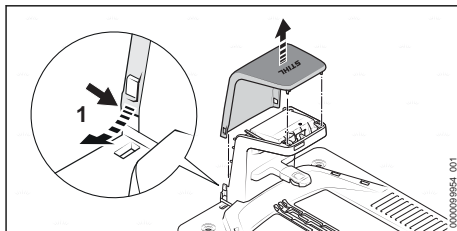

- ▶ Kryt (1) na oboch stranách mierne ohnite smerom von a odoberte nahor.

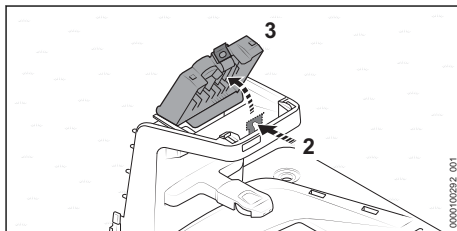

- ▶ Stlačte aretačnú páčku (2) a odklopte kryt (3).

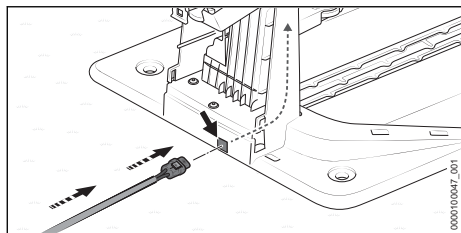

- ▶ Ak sa má nabíjacia stanica pripojiť zozadu:
 - ▶ Zastrčte konektor (4) do priechodky (5) a následne vedte nabíjací kábel (6). Nabíjací kábel (6) sa vnútri nabíjacej stanice posúva smerom hore.

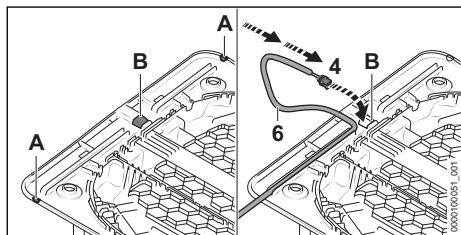

- ▶ Ak je nabíjacia stanica priamo pri stene alebo sa má nabíjací kábel viesť pod základovou doskou do strany:
 - ▶ Na požadovanej strane základovej dosky v polohe (A) otvorte okraj a odhroťujte.
 - ▶ Uprostred základovej dosky vyrežte a odhroťujte jeden otvor (B).
 - ▶ Zastrčte konektor (4) do otvoru (B) a následne zaveďte nabíjací kábel (6). Nabíjací kábel (6) sa vnútri nabíjacej stanice posúva smerom hore.

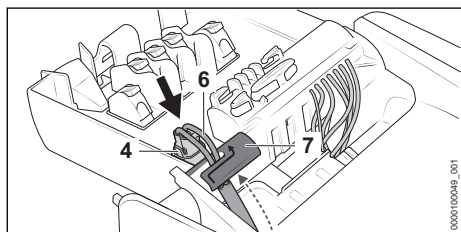

- ▶ Zafixujte nabíjací kábel (6) v držiaku kábla (7).
- ▶ Zastrčte zástrčku (4). Konektor (4) sa počuteľne a citeľne zaistí na oboch stranách.

Upevnenie nabíjacej stanice

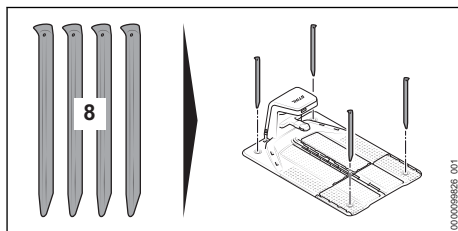

- ▶ Upevnite k zemi nabíjaciu stanicu štyrmi klincami do zeme (8).

Zavedenie obmedzovacieho drôtu

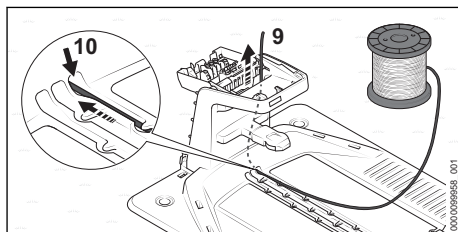

- ▶ Zastrčte začiatok drôtu (9) do pravej priechodky (10) a následne zaveďte. Obmedzovací drôt (9) sa vnútri nabíjacej stanice posúva smerom hore.

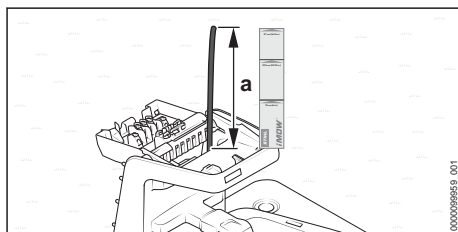

- ▶ Obmedzovací drôt zavádzajte dovtedy, kým neprečnieva nahor na dĺžke $a = 37$ cm (dĺžka: 1x iMOW® Ruler).

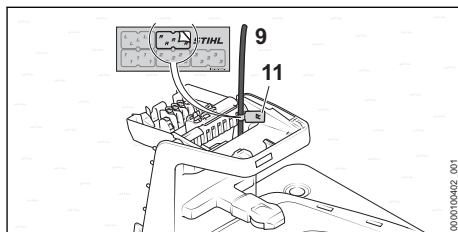

- ▶ Začiatok drôtu (9) označte blízko pri kryte vhodným značkovačom káblov (11). Označenie uľahčuje neskoršie pripojenie k správnej svorke.

7.4 Umiestnenie nabíjacej stanice na ploche kosenia

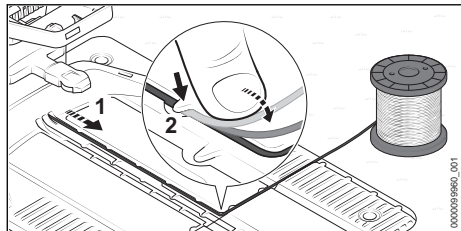

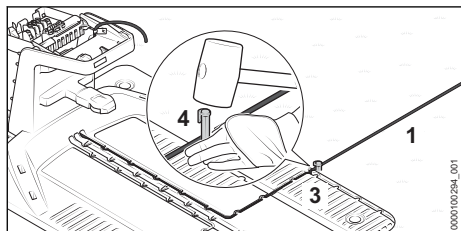

- ▶ Obmedzovací drôt (1) položte v základovej doske tak, aby ležal rovno v káblovom kanáli a bol zafixovaný hákom (2).

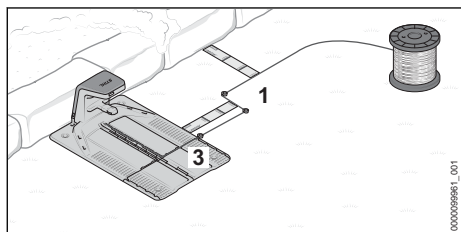

- ▶ Obmedzovací drôt (1) upevnite priamo na základovej doske (3) jedným fixačným klincom (4).

Ak je nabíjacia stanica pri stene:



- ▶ Obmedzovací drôt (1) vedte 37 cm (dĺžka: 1x iMOW® Ruler) bočne od základovej dosky (3).
- ▶ Obmedzovací drôt (1) vedte rovnobežne so základovou doskou (3) k okraju plochy kosenia a dodržte vzdialenosť od steny 37 cm (dĺžka: 1x iMOW® Ruler).
- ▶ Obmedzovací drôt (1) položte okolo plochy kosenia v smere hodinových ručičiek,  8.

Ak je nabíjacia stanica pri príľahlej, zjazdnej ploche:

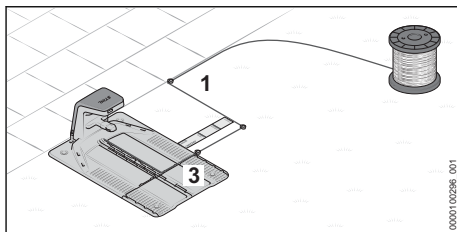

- ▶ Obmedzovací drôt (1) vedte 37 cm (dĺžka: 1x iMOW® Ruler) bočne od základovej dosky (3).
- ▶ Obmedzovací drôt (1) vedte rovnobežne so základovou doskou (3) k okraju plochy kosenia.
- ▶ Obmedzovací drôt (1) položte okolo plochy kosenia v smere hodinových ručičiek,  8.

Ak je nabíjacia stanica čiastočne v záhone a čiastočne na ploche kosenia:

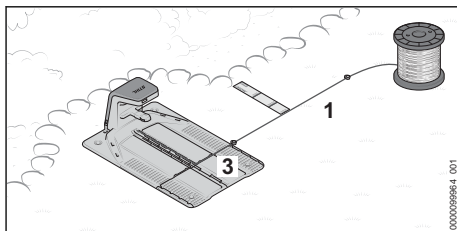

- ▶ Obmedzovací drôt (1) vedte od základovej dosky (3) bočne a dodržte vzdialenosť 37 cm (dĺžka: 1x iMOW® Ruler) rovnobežne so záhonom.
- ▶ Obmedzovací drôt (1) položte okolo plochy kosenia v smere hodinových ručičiek,  8.

Ak je nabíjacia stanica čiastočne na zjazdnej ploche a čiastočne na ploche kosenia:

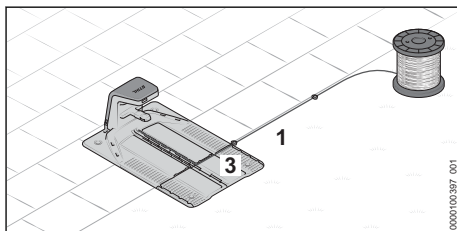

- ▶ Obmedzovací drôt (1) vedte od základovej dosky (3) bočne a položte pozdĺž zjazdnej plochy.
- ▶ Obmedzovací vodič (1) položte okolo plochy kosenia v smere hodinových ručičiek,  8.

7.5 Umiestnenie nabíjacej stanice mimo plochy kosenia

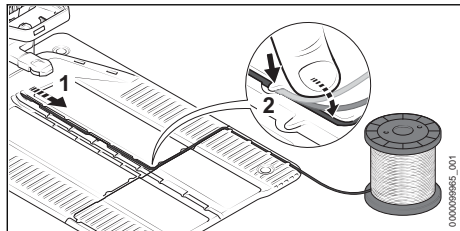

- Obmedzovací drôt (1) položte v základovej doske tak, aby ležal rovno v káblovom kanáli a bol zafixovaný hákom (2).

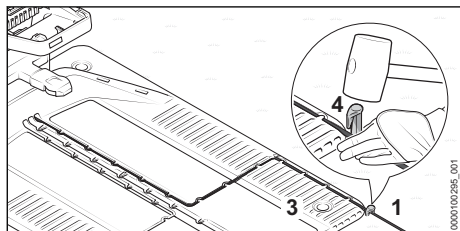

- Obmedzovací drôt (1) upevnite priamo na základovej doske (3) jedným fixačným klincom (4).

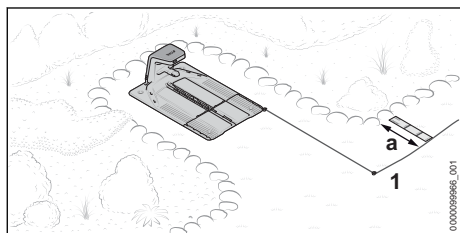

- Obmedzovací drôt (1) vedte dopredu k ploche kosenia. Správna vzdialenosť od okraja plochy kosenia závisí od toho, či je okraj plochy kosenia zjazdný, alebo sa musí dodržať vzdialenosť $a = 37$ cm (dĺžka: 1x iMOW® Ruler).
- Obmedzovací drôt (1) položte okolo plochy kosenia v smere hodinových ručičiek,  8.

7.6 Umiestnenie nabíjacej stanice uprostred na ploche kosenia

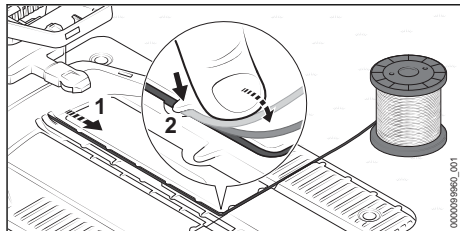

- Obmedzovací drôt (1) položte v základovej doske tak, aby ležal rovno v káblovom kanáli a bol zafixovaný hákom (2).

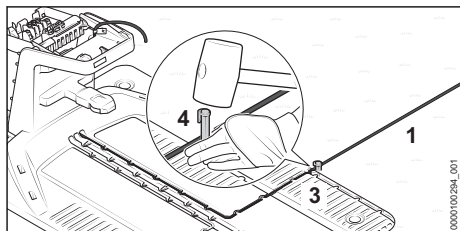

- Obmedzovací drôt (1) upevnite priamo na základovej doske (3) jedným fixačným klincom (4).

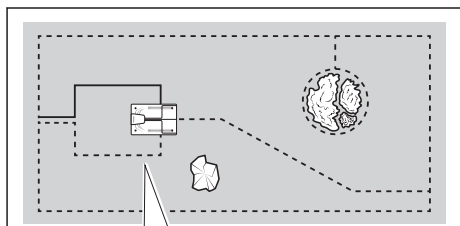

- Obmedzovací drôt (1) vedte aspoň 37 cm (dĺžka: 1x iMOW® Ruler) od základovej dosky (3) bočne.
- Obmedzovací drôt (1) vedte vo vzdialenosti aspoň $a = 2$ m za základovú dosku (3).

- Obmedzovací drôt (1) vedte uprostred za nabíjacou stanicou k okraju plochy kosenia. Musí sa dodržať správna vzdialenosť od okraja plochy kosenia v závislosti od príľahlej plochy.
- Obmedzovací vodič (1) položte okolo plochy kosenia v smere hodinových ručičiek,  8.

8 Položenie obmedzovacieho vodiča

8.1 Všeobecné predpisy

Kontrola priechodu obmedzovacieho drôtu a navádzacieho drôtu v ploche kosenia

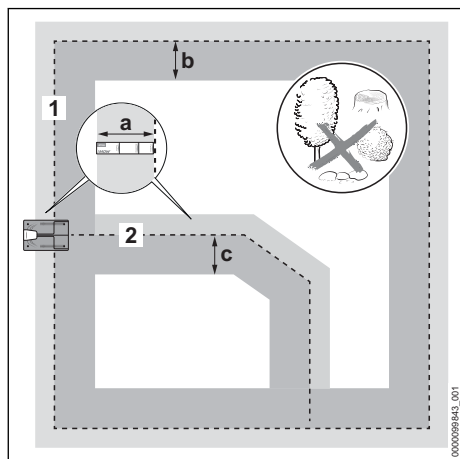

- Uistite sa, že pozdĺž obmedzovacieho drôtu a navádzacieho drôtu je plocha kosenia na nasledujúcich šírkach rovná a pokiaľ možno bez prekážok:

Obmedzovací drôt (1)

- smerom von: $a = 37$ cm (dĺžka: 1x iMOW® Ruler)
- smerom dnu: $b = 1,2$ m

Navádzací drôt (2)

- vpravo v smere jazdy k nabíjacej stanici: $a = 37$ cm (dĺžka: 1x iMOW® Ruler)
- vľavo v smere jazdy k nabíjacej stanici: $c = 1,2$ m

Položenie obmedzovacieho vodiča

- Obmedzovací drôt začnite klásť pri nabíjacej stanici a v smere hodinových ručičiek.
- Obmedzovací drôt nezalamujte, nepretínajte, nenapínajte ani nekrižte.
- Uistite sa, že sa obmedzovací drôt nekriži s navádzacím drôtom.

- Výnimka: Pri inštalácii uličky musí navádzací drôt krížiť obmedzovací drôt.
- Dodržte vzdialenosť minimálne 1 m od obmedzovacích drôtov susediacich inštalácií robotických kosačiek.
- Uistite sa, že dĺžka obmedzovacieho drôtu nepresiahne 850 m.
- Obmedzovací drôt a navádzací drôt nepokladajte do rôznej hĺbky.

Upevnenie obmedzovacieho drôtu a navádzacieho drôtu

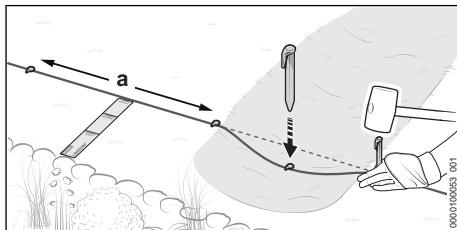

- Obmedzovací drôt a navádzací drôt upevnite fixačnými kľincami tak, aby boli splnené nasledovné podmienky:
 - Vzdialenosť medzi fixačnými kľincami je najviac $a = 1$ m.
 - Obmedzovací drôt a navádzací drôt dolieha na všetkých miestach rovno na zemi.
 - Fixačné kľince sú úplne zapustené.

Položenie rezervy drôtu

Rezervy drôtu uľahčujú opravy pri pokladaní drôtu a dávajú priestor na budúce úpravy.

Príklady:

- Rozšíri sa záhon a treba ho nanovo ohraničiť.
- Kry a kríky vyrastú a obmedzovací drôt je potrebné viesť vo väčšom oblúku okolo porastu.
- Obmedzovací drôt bol na nabíjacej stanici orezaný príliš nkrátko a nedá sa pripojiť.

Môžu sa naplánovať a položiť jedna alebo viaceré rezervy drôtu.

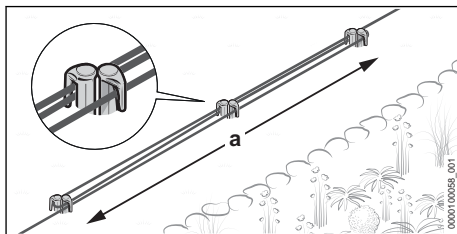

- Obmedzovací drôt ved'te po dĺžke $a = 1$ m rovnože a tesne k sebe okolo 2 fixačných klinčov bez toho, aby sa obmedzovacie drôty prekrížili.
- Rezervu drôtu upevnite uprostred dvoma ďalšími fixačnými klincami.

8.2 Naplánovanie navádzacieho drôtu a polozenie miesta pripojenia v obmedzovacom drôte

Položenie navádzacieho drôtu alebo viacerých navádzacích drôtov sa musí vopred starostlivo naplánovať. Už pri pokladaní obmedzovacieho drôtu sa musí zohľadniť poloha všetkých navádzacích drôtov. Musí sa položiť aspoň jeden navádzací drôt a môžu sa položiť dva navádzacie drôty.

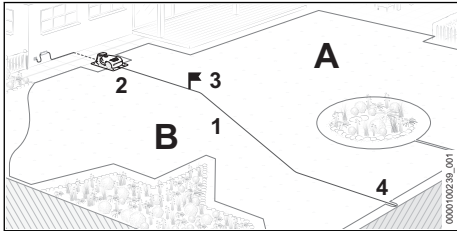

Navádzací drôt (1) spĺňa nasledujúce funkcie:

- Orientácia pre jazdu domov do nabíjacej stanice (2)
- Nastavenie začiatočného bodu (3)
- Rozdeľuje plochu kosenia do zón (A a B)

Navádzací drôt (1) sa pokladá pri nabíjacej stanici (2) tak, že sa začína cez plochu kosenia a pripojí sa na čo najvzdialenejšom mieste k obiehajúcemu obmedzovaciemu drôtu (4).  10.1

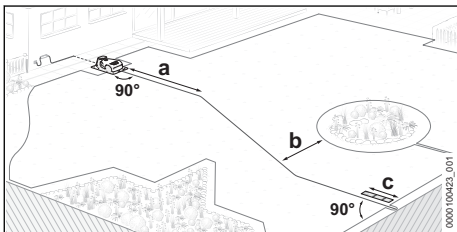

- Navádzací drôt naplánujte tak, aby boli splnené nasledujúce podmienky:
 - Navádzací drôt sa vedie na dĺžke $a = 2$ m rovno od nabíjacej stanice do plochy kosenia.
 - Minimálna vzdialenosť medzi navádzacím drôtom a obiehajúcim obmedzovacím vodičom je $b = 27,5$ cm

- Navádzací drôt sa s minimálnou vzdialenosťou $c = 37$ cm (dĺžka: 1x iMOW® Ruler) vedie a pripojí rovno a v pravom uhle k obmedzovaciemu drôtu.

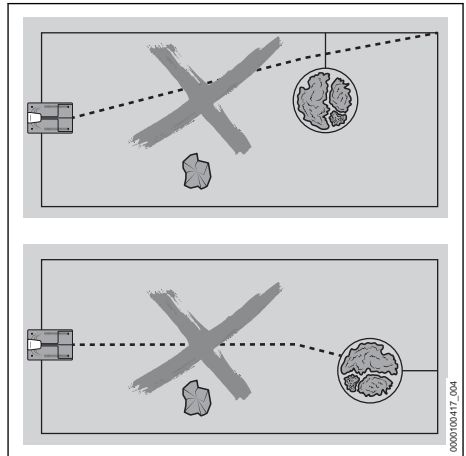

- Navádzací drôt sa nesmie krížiť so spojením blokovej plochy.
- Navádzací drôt sa nesmie pripojiť v rohu k obmedzovaciemu drôtu.
- Navádzací drôt sa nesmie pripojiť k obmedzovaciemu drôtu zablokovej plochy.
- Navádzací drôt sa nesmie krížiť s obmedzovacím drôtom.

Výnimka: Pri inštalácii uličky musí navádzací drôt krížiť obmedzovací drôt.

- Navádzací drôt nesmie byť zalomený ani napnutý a sám sa nesmie krížiť.

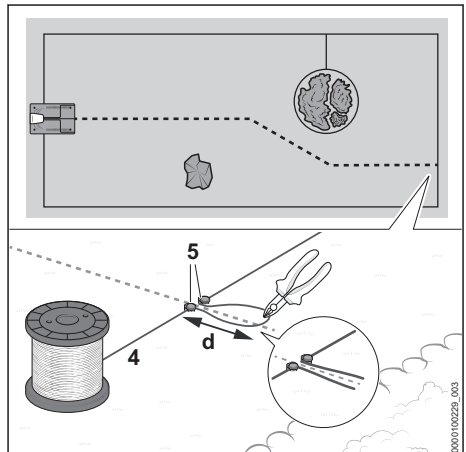

Pri inštalácii obiehajúceho obmedzovacieho drôtu (4) sa musí položiť miesto pripojenia pre navádzací drôt:

- ▶ Upevnite obmedzovací drôt (4) na určených miestach fixačným klincom (5).
- ▶ Obmedzovací drôt (4) položte k slučke s dĺžkou $d = 15$ cm a upevnite jedným ďalším fixačným klincom (5).
- ▶ Obmedzovací drôt (4) na konci slučky drôtu oddelíte odstrihovačom. Konce drôtu sa na konci inštalácie spoja s navádzacím drôtom.  10.1
- ▶ Obmedzovací drôt (4) pokladajte ďalej okolo plochy kosenia.

8.3 Rohy

Rohy s uhlom 90°

Rohy s uhlom 90° sa môžu rozdeliť na dva rohy s uhlom 45° . Robotická kosačka tak v tejto oblasti mení svoj smer rovnomernejšie a menej trhavu.

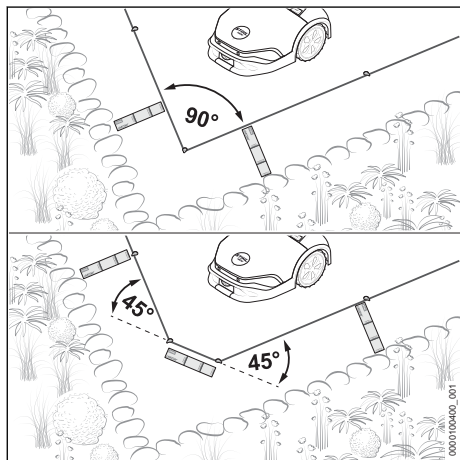

- ▶ Obmedzovací drôt položte v rohu priečne na dĺžke aspoň 37 cm (dĺžka: 1x iMOW® Ruler).

Rohy vybiehajúce do špičky s uhlom $< 90^\circ$

Rohy vybiehajúce do špičky s uhlom $< 90^\circ$ rozdeľte na dva rohy. Robotická kosačka tak v tejto oblasti mení svoj smer rovnomernejšie a menej trhavu.

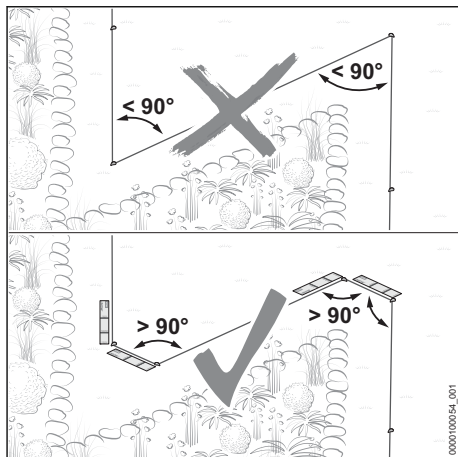

- ▶ Uistite sa, že pri rohoch vybiehajúcich do špičky nie je uhol menší ako 90° .
- ▶ Ak je uhol menší ako 90° : uhol rozdeľte.
 - ▶ Položte roh s uhlom väčším ako 90° . Následne položte obmedzovací drôt rovno na dĺžke aspoň 37 cm (dĺžka: 1x iMOW® Ruler).
 - ▶ Potom položte roh s uhlom väčším ako 90° . Následne položte obmedzovací drôt rovno na dĺžke aspoň 37 cm (dĺžka: 1x iMOW® Ruler).

8.4 Zjazdová plocha

Robotická kosačka môže prechádzať priamo po plochách susediacich s plochou kosenia, keď výškový rozdiel medzi zjazdovou plochou a plochou kosenia nie je viac ako 1,5 cm. Podklad musí byť pevný a bez prekážok.

Príklady:

- Terasa
- Dláždzená cesta
- Kamene po okrajoch trávnikov alebo panely

Vďaka malej vzdialenosti obmedzovacieho drôtu od zjazdovej plochy je možné kosenie bez okrajov.

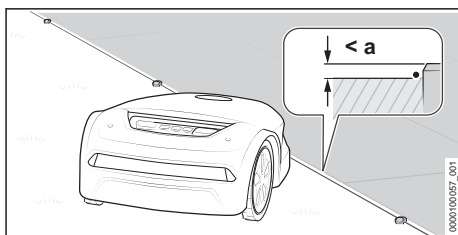

- Obmedzovací drôt položte bez odstupeu rovnobežne so zjazdnu plochou.
Maximálny výškový rozdiel medzi zjazdnu plochou a plochou kosenia je $a = 1,5$ cm

8.5 Nezjazdná plocha

Plocha nie je zjazdná, keď v blízkosti zeme siahajú do plochy kosenia prekážky, podklad nie je pevný alebo je veľmi nerovný, a keď je výškový rozdiel plochy kosenia a priľahlej plochy väčší ako 1,5 cm.

Príklady:

- Múr alebo plot
- Živý plot alebo kríky s hlboko rastúcimi vetvami
- Skalka alebo štrkovaná cestička
- Silno zarastená alebo nerovná zem

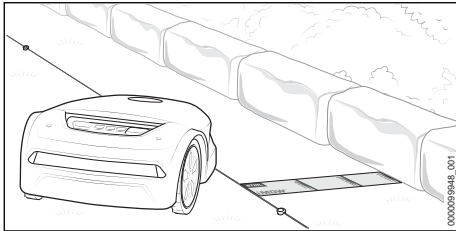

- Obmedzovací drôt položte vo vzdialenosti 37 cm (dĺžka: 1x iMOW® Ruler) rovnobežne s nezjazdnu plochou.
- Ak sa nezjazdná plocha nachádza na ploche kosenia: ohraničte nezjazdnu plochu blokovačou plochou.

8.6 Vodná plocha

Musí sa dodržať väčšia vzdialenosť drôtu od vodných plôch, keď nie je vodná plocha ohraničená nejakou pevnou a minimálne 10 cm vysokou prekážkou od plochy kosenia.

Príklady:

- Záhradný rybník
- Bazén
- Potok alebo vodný tok

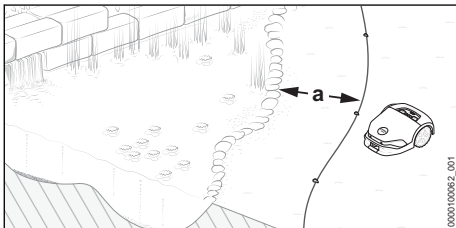

- Obmedzovací drôt položte vo vzdialenosti $a = 1$ m rovnobežne s oblasťou brehu.

- Ak sa vodná plocha nachádza na ploche kosenia: ohraničte vodnú plochu blokovačou plochou.

8.7 Hrana pádu

Musí sa dodržať väčšia vzdialenosť drôtu od hran pádu, keď nie je hrana pádu ohraničená nejakou pevnou a minimálne 10 cm vysokou prekážkou od plochy kosenia.

Príklady:

- Schody
- Oporný múr
- Odstupňovaný svah

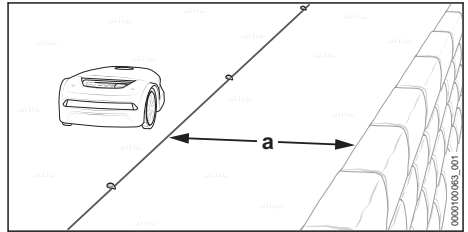

- Obmedzovací drôt položte vo vzdialenosti $a = 1$ m rovnobežne s hranou pádu.

8.8 Blokovačia plocha

Oblasti na ploche kosenia, po ktorých nemôže alebo nesmie robotická kosačka prechádzať, sa musia ohraničiť blokovačou plochou.

Príklady:

- Záhon bez pevného alebo minimálne 10 cm vysokého ohraničenia
- Záhradný rybník alebo bazén bez pevného alebo minimálne 10 cm vysokého ohraničenia
- Prekážky, ktorých sa nesmie dotýkať
- Prekážky, ktoré nie sú dostatočne pevné
- Prekážky, ktoré sú nižšie ako 10 cm

Pre robustné kosenie by blokovačie plochy nemali mať dovnútra vyklenuté tvary.

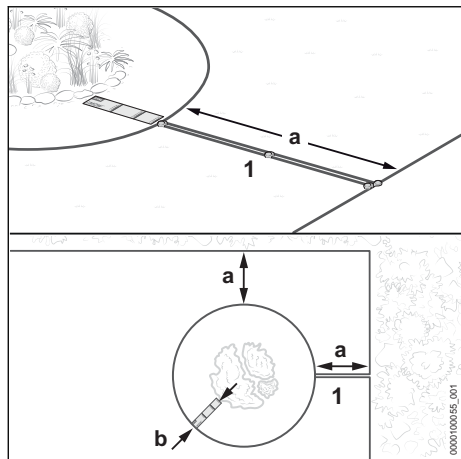

- Obmedzovací drôt (1) vedte preč od okraja v smere blokovacej plochy. Uistite sa, že sú pre blokovaciu plochu dodržané nasledovné rozmery:

- Minimálna vzdialenosť od iných obmedzovacích drôtov $a = 55$ cm
- Vzdialenosť drôtu $b = 37$ cm (dĺžka: 1x iMOW® Ruler) (pri vodných plochách a hranách pádu $b = 1$ m)
- Minimálny priemer blokovacej plochy 74 cm

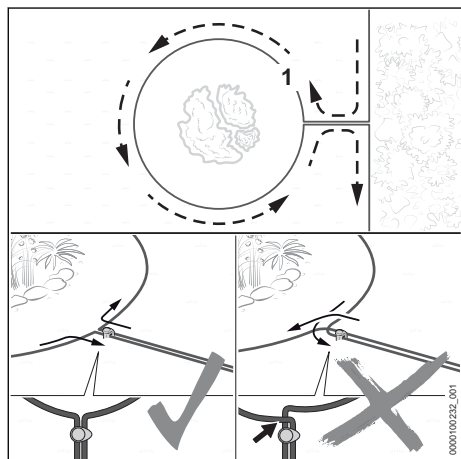

- Obmedzovací drôt (1) položte okolo ohraničovanej oblasti.
- Obmedzovací drôt (1) vedte rovnobežne a tesne voči sebe späť k okraju bez toho, aby sa obmedzovacie drôty prekrížili.

8.9 Pevná prekážka

Pevná prekážka na ploche kosenia sa nemusí ohraničiť blokovacou plochou, keď je prekážka vysoká aspoň 10 cm. Prekážku rozpoznajú ultrazvukové snímače a nárazový snímač.

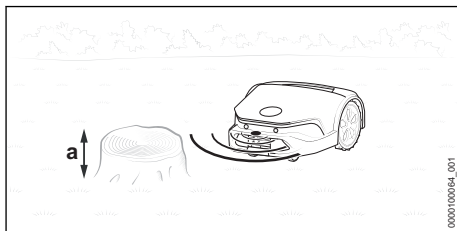

- Pevná prekážka s výškou aspoň $a = 10$ cm sa nemusí ohraničiť.

8.10 Úzke miesto

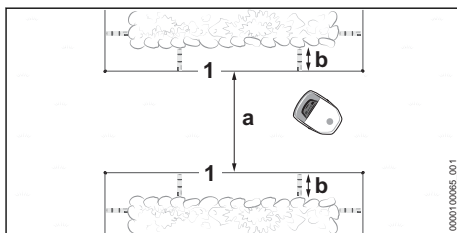

Robotická kosačka prechádza po všetkých úzkych miestach, pokiaľ sa dodrží minimálna vzdialenosť (a) medzi obmedzovacími drôťmi (1).

- Obmedzovací drôt (1) položte podľa obrázka a uistite sa, že sú dodržané nasledovné rozmery:
 - Minimálna vzdialenosť medzi obmedzovacími drôťmi (1) v úzkom mieste: $a = 2$ m
 - Ak sa úzke miesto ohraničuje bočnými prekážkami: dodatočne zohľadnite vzdialenosť $b = 37$ cm (dĺžka: 1x iMOW® Ruler)
- Ak nie je dosiahnutá minimálna vzdialenosť $a = 2$ m medzi obmedzovacími drôťmi (1): Navádzací drôt položte uprostred cez úzke miesto.

Úzke miesto s navádzacím drôtom

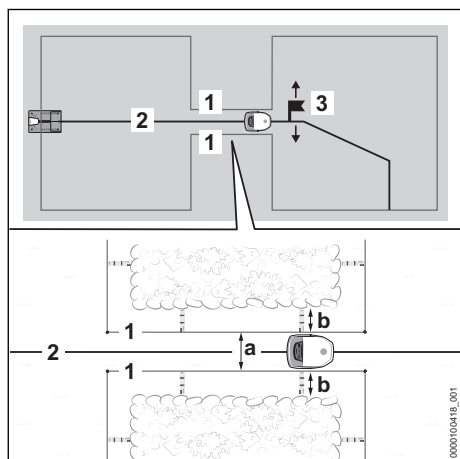

Navádzací drôt (2) vedie robotickú kosačku cieľne cez úzke miesto, pokiaľ je dodržaná minimálna vzdialenosť (a) medzi obmedzovacími drôťmi (1).

Na konci uvádzania do prevádzky sa musí nastaviť začiatočný bod (3) za úzkym miestom a jeho frekvencia nájazdu. V opačnom prípade robotická kosačka neprejde cez úzke miesto. Začiatkové body je možné nastaviť cez aplikáciu „MY iMOW“.

- ▶ Obmedzovací drôt (1) položte podľa obrázka a uistite sa, že sú dodržané nasledovné rozmery:
 - Minimálna vzdialenosť medzi obmedzovacími drôťmi (1) v úzkom mieste: $a = 55 \text{ cm}$
 - Ak sa úzke miesto ohraničuje bočnými prekážkami: dodatočne zohľadnite vzdialenosť $b = 37 \text{ cm}$ (dĺžka: 1x iMOW® Ruler)
- ▶ Položte navádzací drôt (2) uprostred úzkeho miesta.
- ▶ Ak sa nedosiahne bočná vzdialenosť $b = 37 \text{ cm}$ (dĺžka: 1x iMOW® Ruler): nainštalujte uličku, aby ste mohli robotickú kosačku viesť k ďalšej ploche kosenia  8.11, alebo ohraničte oblasť úzkeho miesta od plochy kosenia.

8.11 Ulička

Opis funkcií

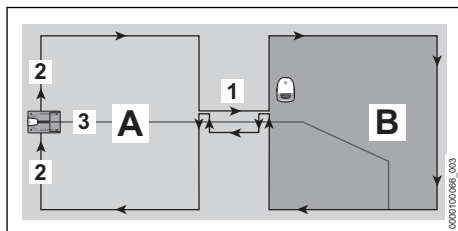

Pomocou uličky (1) je možné cieľne prekonať úzke miesto alebo inštalovať prejazdy. Ulička delí plochu kosenia na hlavnú plochu kosenia (A) a ďalšiu oblasť kosenia (B).

Obmedzovací drôt (2) sa kladie bez prerušení. Pri tom tvorí na prechode z hlavnej plochy kosenia (A) do oblasti kosenia (B) uličku.

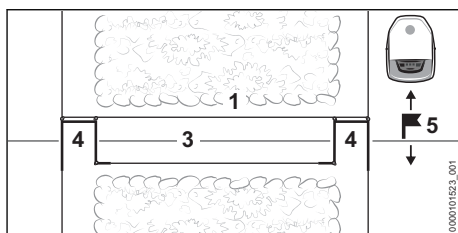

Slučky drôtu (4) signalizujú robotickej kosačke, že začína alebo končí ulička.

V uličke musí byť v strede položený navádzací drôt (3).

Po uličke sa musí nutne definovať začiatočný bod (5) v oblasti kosenia (B). V opačnom prípade robotická kosačka neprejde od hlavnej plochy kosenia (A) cez uličku do oblasti kosenia (B). Začiatkové body a ich frekvenciu nájazdu je možné nastaviť cez aplikáciu „MY iMOW“.

Vnútri uličky sa nekosí.

Všeobecné predpisy

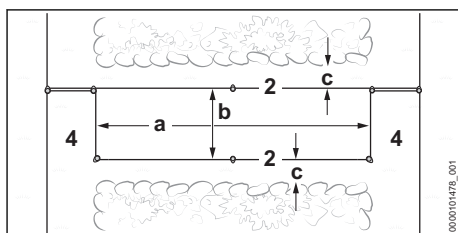

- ▶ Uistite sa, že sú splnené nasledujúce podmienky:
 - Minimálna vzdialenosť medzi slučkami drôtu (4) je aspoň $a = 74$ cm.
 - Vzdialenosť medzi obmedzovacími drôťmi (2) je aspoň $b = 55$ cm.
 - Vzdialenosť od bočných prekážok je aspoň $c = 15$ cm.

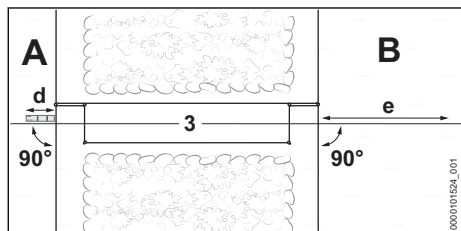

- ▶ Uistite sa, že sú splnené nasledujúce podmienky:
 - Navádzací drôt (3) môže byť pred uličkou vedený na dĺžke aspoň $d = 37$ cm (dĺžka: 1x iMOW® Ruler) rovno a v pravom uhle (90°) k uličke.
 - Navádzací drôt (3) môže byť za uličkou vedený na dĺžke aspoň $e = 2$ m rovno a v pravom uhle (90°) preč od uličky do oblasti kosenia (B).
- ▶ Ak nie je možné dodržať vzdialenosti a dĺžky, oblasť kosenia (B) sa musí oddeliť od hlavnej plochy kosenia (A) a musí sa zriadiť vedľajšia plocha.

Položenie uličky

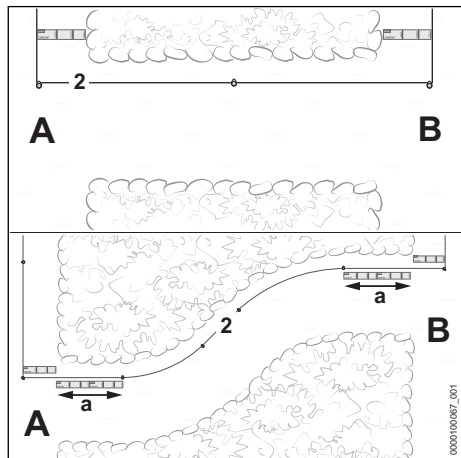

- ▶ Obmedzovací drôt (2) vedte z hlavnej plochy kosenia (A) do oblasti kosenia (B).

- ▶ Ak je ulička vedená v oblúku: na začiatok a na koniec uličky položte obmedzovací drôt (2) v dĺžke $a = 74$ cm (dĺžka: 2x iMOW® Ruler) rovno a v pravom uhle (90°) k oblasti kosenia.
- ▶ Obmedzovací drôt (2) vedte v smere hodinových ručičiek okolo oblasti kosenia (B) a naspäť k uličke.

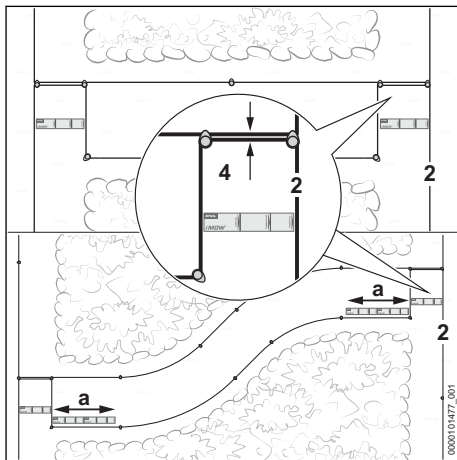

- ▶ Obmedzovací drôt (2) vedte na dĺžke 37 cm (dĺžka: 1x iMOW® Ruler) rovnobežne a tesne vedľa seba bez toho, aby sa obmedzovacie drôty prekrížili.
- ▶ Obmedzovací drôt (2) vedte vo vzdialenosti aspoň 55 cm rovnobežne v smere hlavnej plochy kosenia (A).
- ▶ Obmedzovací drôt (2) vedte na dĺžke 37 cm (dĺžka: 1x iMOW® Ruler) rovnobežne a tesne vedľa seba k hlavnej ploche kosenia (A) bez toho, aby sa obmedzovacie drôty prekrížili.
- ▶ Ak je ulička vedená v oblúku: na začiatok a na koniec uličky položte obmedzovací drôt (2) v dĺžke $a = 74$ cm (dĺžka: 2x iMOW® Ruler) rovno a v pravom uhle (90°) k oblasti kosenia.
- ▶ Pokladanie drôtu ukončite na hlavnej ploche kosenia (A).

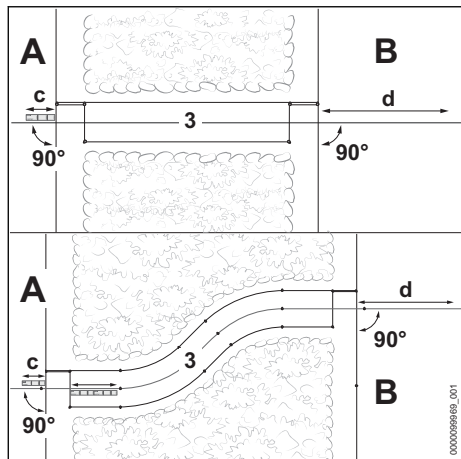

- ▶ Navádzací drôt (3) na hlavnej ploche kosenia (A) vedte na dĺžke aspoň $c = 37$ cm (dĺžka: 1x iMOW® Ruler) rovno a v pravom uhle (90°) k uličke.
- ▶ Navádzací drôt vedte v uličke v strede.
- ▶ Navádzací drôt (3) vedte za uličkou na dĺžke aspoň $d = 2$ m rovno a v pravom uhle (90°) do oblasti kosenia (B).

8.12 Stúpania/klesania

Robotická kosačka môže jazdiť a kosiť v stúpaniach až do 40 %.

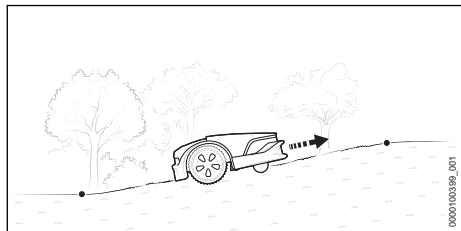

- ▶ Ak sa v ploche kosenia nachádza stúpanie/klesanie do 27 %, obmedzovací drôt položte štandardne.

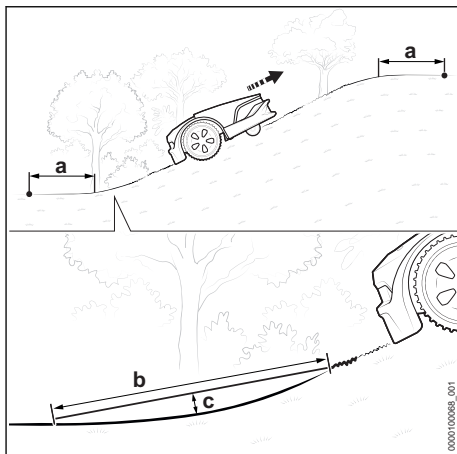

- ▶ Ak sa v ploche kosenia nachádza stúpanie/klesanie väčšie ako 27 %: pred a za stúpaním/klesaním položte obmedzovací drôt so vzdialenosťou $a =$ aspoň 1,20 m.
- ▶ Aby sa mohla robotická kosačka presúvať po prechode medzi rovinou a stúpaním/klesaním, musí byť polomer prechodu usporiadený tak, aby sa na dĺžke $b = 1$ m neprekročila vzdialenosť od zeme $c = 10$ cm.

8.13 Vedľajšia plocha

Samotná robotická kosačka sa nevie presunúť do vedľajšej plochy. Robotickú kosačku musí na vedľajšiu plochu umiestniť zákazník.

Vo vedľajšej ploche nesmie byť položený žiadny navádzací drôt.

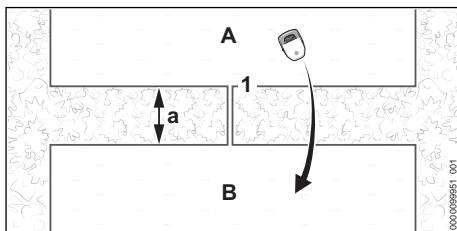

- ▶ Vedte a položte obmedzovací drôt (1) od hlavnej plochy (A) do vedľajšej plochy (B). Minimálna vzdialenosť od obmedzovacích drôtov $a = 74$ cm
- ▶ Uistite sa, že dĺžka obmedzovacieho drôtu (1) nepresiahne 850 m.
- ▶ Obmedzovací drôt (1) vedte rovnobežne a tesne voči sebe späť k ploche kosenia (A) bez toho, aby sa obmedzovacie drôty prekrížili.

8.14 Malá plocha kosenia

Pri malej ploche kosenia, pri ktorej je potrebného menej ako 20 m obmedzovacieho drôtu, sa musí použiť modul pre malé plochy STIHL AKM 100.

STIHL AKM 100 stabilizuje signál drôtu a zavádza sa pomocou drôtových spojok do obmedzovacieho drôtu.

9 Dokončenie polozenia obmedzovacieho vodiča

9.1 Dokončenie polozenia obmedzovacieho vodiča

Nabíjacia stanica na okraji plochy kosenia, nabíjacia stanica na okraji plochy trávnik

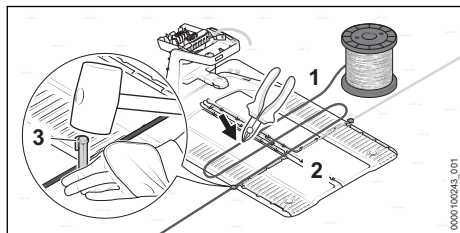

- Obmedzovací drôt (1) upevnite priamo na základovej doske (2) jedným fixačným klincom (3).
- Pomocou obmedzovacieho drôtu (1) odmerajte dve šírky základovej dosky (2) a obmedzovací drôt (1) následne skráťte odstrihovačom.

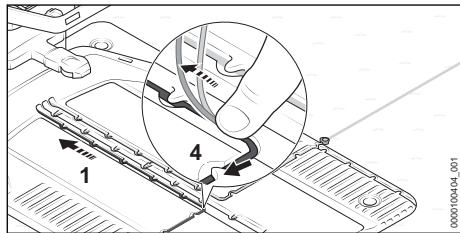

- Obmedzovací drôt (1) položte v základovej doske tak, aby ležal rovno v káblovom kanáli a bol zafixovaný hákom (4).

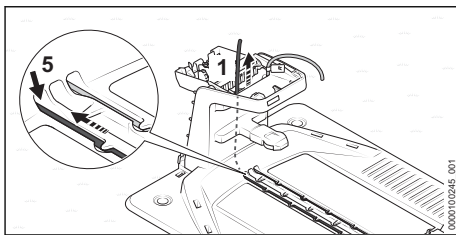

- Zastrčte obmedzovací drôt (1) do ľavej priechodky (5) a následne zaveďte.

Koniec drôtu (1) sa vnútri nabíjacej stanice posúva smerom hore.

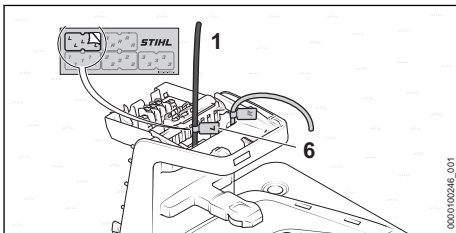

- Koniec drôtu (1) označte blízko pri kryte vhodným značkovačom káblov (6).

Nabíjacia stanica mimo plochy kosenia

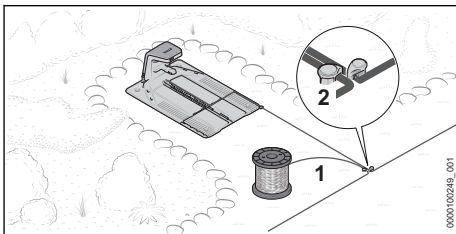

- Obmedzovací drôt (1) vedte tesne pri už položenom obmedzovacom drôte a upevnite fixačným klincom (2).

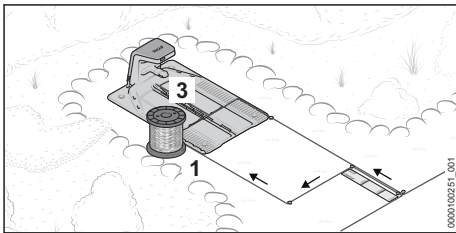

- Obmedzovací drôt (1) vedte tesne a rovno-bežne s iným obmedzovacím drôtom na dĺžku 37 cm (dĺžka: 1x iMOW® Ruler) späť k nabíjacej stanici bez toho, aby sa obmedzovacie drôty prekrížili.

- Obmedzovací drôt (1) ved'te späť k okraju a ďalej k základovej doske (3).

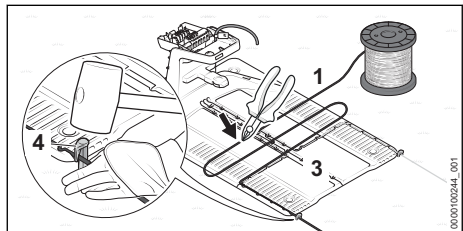

- Obmedzovací drôt (1) upevnite priamo na základovej doske (3) jedným fixačným klincom (4).
- Pomocou obmedzovacieho drôtu (1) odmerajte dve šírky základovej dosky (3) a obmedzovací drôt (1) následne skráťte odstrihovačom.

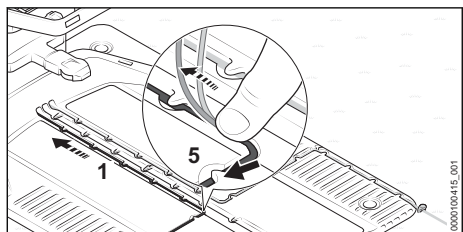

- Obmedzovací drôt (1) položte v základovej doske tak, aby ležal rovno v káblovom kanáli a bol zafixovaný hákom (5).

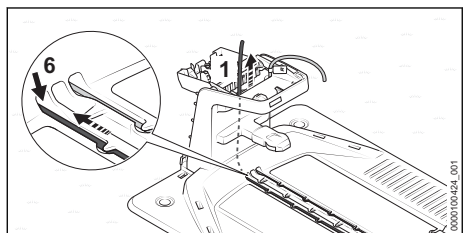

- Zastrčte obmedzovací drôt (1) do ľavej priechodky (6) a následne zaved'te. Koniec drôtu (1) sa vnútri nabijacej stanice posúva smerom hore.

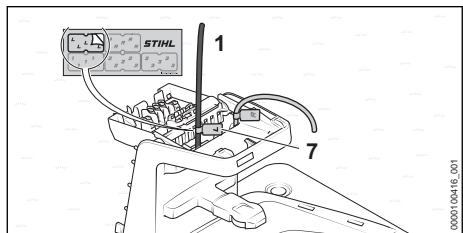

- Koniec drôtu (1) označte blízko pri kryte vhodným značkovačom káblov (7).

Na konci uvádzania do prevádzky sa musí nevyhnutne nastaviť začiatkový bod na ploche kosenia. V opačnom prípade robotická kosačka neprejde k ploche kosenia. Začiatkové body a ich frekvenciu nájazdu je možné nastaviť cez aplikáciu „MY iMOW“.

Umiestnenie nabijacej stanice uprostred na ploche kosenia

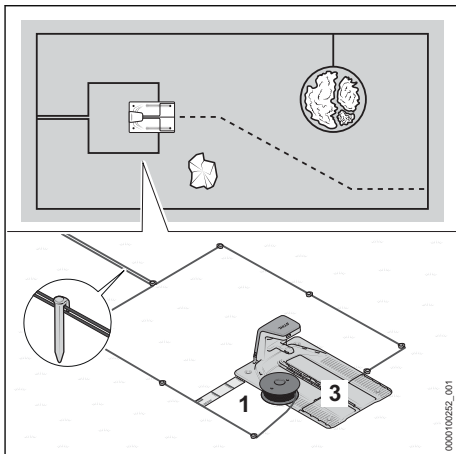

- Obmedzovací drôt (1) ved'te tesne pri už položenom obmedzovacom drôte.
- Obmedzovací drôt (1) ved'te tesne a rovnobežne s iným obmedzovacím drôtom späť k nabijacej stanici bez toho, aby sa obmedzovacie drôty prekrižili.
- Obmedzovací drôt (1) ved'te vo vzdialenosti 37 cm (dĺžka: 1x iMOW® Ruler) okolo základovej dosky (3) dopredu.

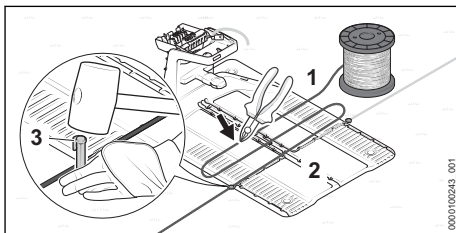

- Obmedzovací drôt (1) upevnite priamo na základovej doske (2) jedným fixačným klincom (3).
- Pomocou obmedzovacieho drôtu (1) odmerajte dve šírky základovej dosky (2) a obmedzovací drôt (1) následne skráťte odstrihovačom.

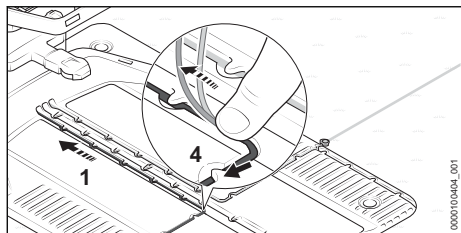

- Obmedzovací drôt (1) položte v základovej doske tak, aby ležal rovno v káblovom kanáli a bol zafixovaný hákom (4).

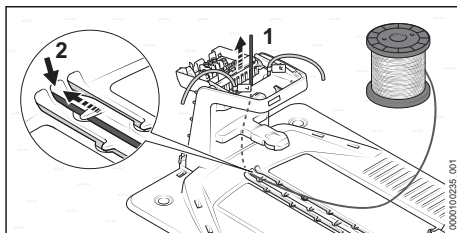

- Začiatok navádzacieho drôtu (1) zastrčte do prostrednej priechodky (2) a vedte ďalej. Navádzací drôt (1) sa vnútri nabíjacej stanice posúva smerom hore.

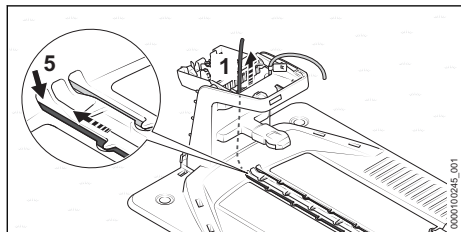

- Zastrčte obmedzovací drôt (1) do ľavej priechodky (5) a následne zavedte. Koniec drôtu (1) sa vnútri nabíjacej stanice posúva smerom hore.

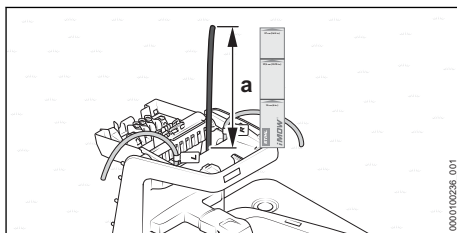

- Navádzací drôt (1) vedte ďalej dovtedy, kým neprečnieva nahor na dĺžku $a = 37$ cm (dĺžka: 1x iMOW® Ruler).

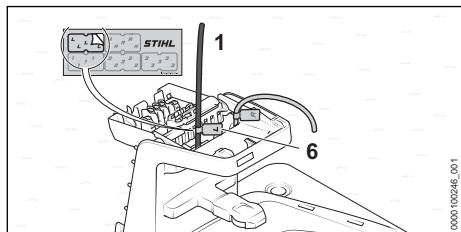

- Koniec drôtu (1) označte blízko pri kryte vhodným značkovačom káblov (6).

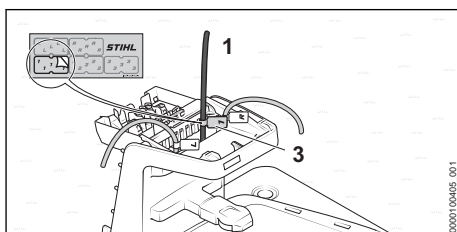

- Navádzací drôt (1) označte blízko pri kryte vhodným značkovačom káblov (3). Označenie uľahčuje neskoršie pripojenie k správnej svorke.

10 Položenie navádzacieho drôtu

10.1 Položenie navádzacieho drôtu

Už pri pokladaní obmedzovacieho drôtu sa musí zohľadniť poloha všetkých navádzacích drôtov.

- Zohľadnite všeobecné predpisy týkajúce sa pokladania navádzacieho drôtu 8.1.

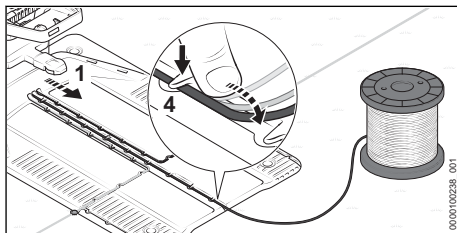

- Navádzací drôt (1) položte v základovej doske tak, aby ležal rovno v káblovom kanáli a bol zafixovaný hákom (4).

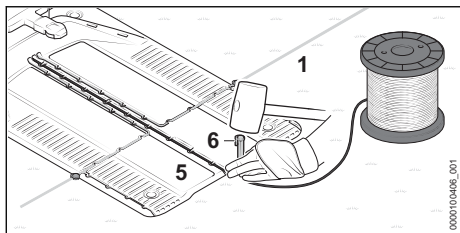

- ▶ Navádzací drôt (1) upevnite priamo na základovej doske (5) jedným fixačným klincom (6).

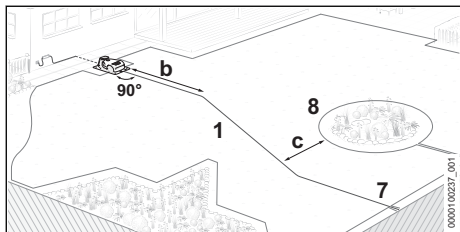

- ▶ Navádzací drôt (1) ved'te na dĺžke $b = 2$ m rovno a v pravom uhle (90°) od nabíjacej stanice do plochy kosenia.
- ▶ Navádzací drôt (1) ved'te k slučke drôtu (7) na okraji plochy kosenia. Vzďalenosť od obiehajúceho obmedzovacieho drôtu (8) musí byť aspoň $c = 27,5$ cm.

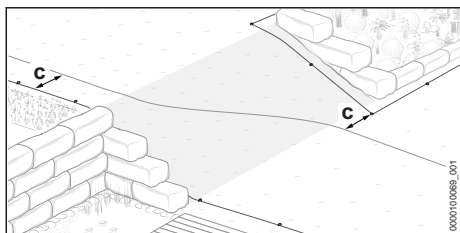

- ▶ Na svahoch pokladajte navádzací drôt priečne. Vzďalenosť od obmedzovacieho drôtu musí byť aspoň $c = 27,5$ cm.

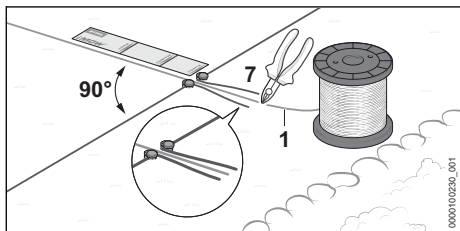

- ▶ Navádzací drôt (1) ved'te na dĺžku aspoň 37 cm (dĺžka: 1x iMOW® Ruler) rovno a v pravom uhle (90°) k slučke drôtu (7).

- ▶ Položte vodiaci drôt (1) cez stred slučky drôtu (7).
- ▶ Navádzací drôt (1) na konci slučky drôtu (7) oddeľte odstrihovačom a všetky konce drôtu nastavte na rovnakú dĺžku.

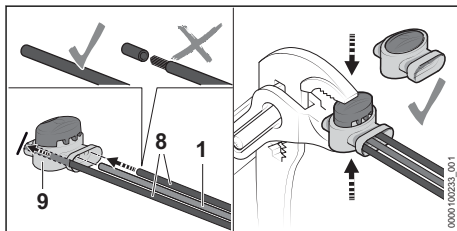

- ▶ Konce obmedzovacích drôtov (8) a navádzacieho drôtu (1) zastrčte až po doraz do drôtovej spojky (9). Konce drôtu sa nesmú odizolovať.
- ▶ Drôtovú spojku (1) stlačte kliešťami až po doraz.

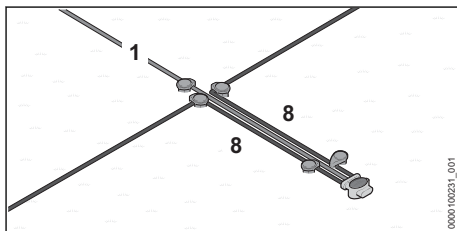

- ▶ Obmedzovacie drôty (8) a navádzací drôt (1) ved'te rovnobežne a tesne voči sebe bez toho, aby sa drôty prekrižili.
- ▶ Drôty upevnite ďalšími fixačnými klincami.

11 Elektrické pripojenie nabíjacej stanice

11.1 Pripojenie obmedzovacieho drôtu a navádzacieho drôtu

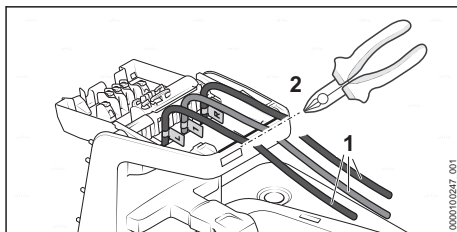

- ▶ Konce drôtu (1) zľahka napnite a pozdĺž hrany (2) skráťte odstrihovačom.

11.2 Položenie nabíjacieho kábla a pripojenie napájacieho zdroja

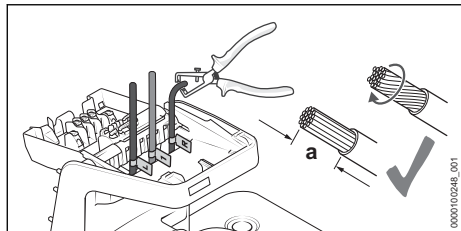

- Konce drôtu odizolujte na dĺžke $a = 10$ mm.
- Lanká drôtu skrúťte tak, aby neodstávali jednotlivé lanká drôtu.

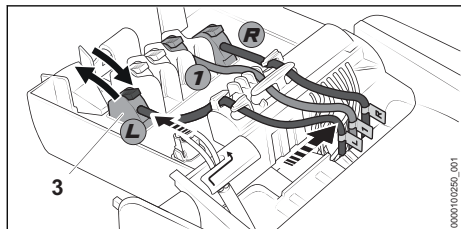

- Popísané konce drôtu priradte príslušným svorkám.
- Odklopte dozadu páku príslušnej svorky (3).
- Odizolovaný koniec drôtu zaveďte do príslušnej svorky (3) a na zatvorenie sklopte páku opäť dopredu.
- Obmedzovacie drôty a navádzací drôt zafixujte v káblových držiakoch podľa obrázka a potlačte na pravú stranu.

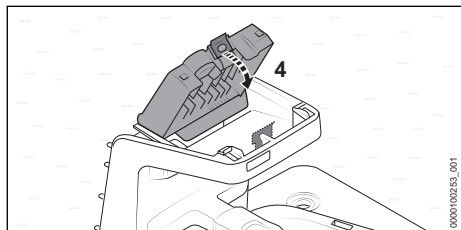

- Sklopte kryt (4) dopredu.
Kryt (4) sa počutелne a citelne zaistí.

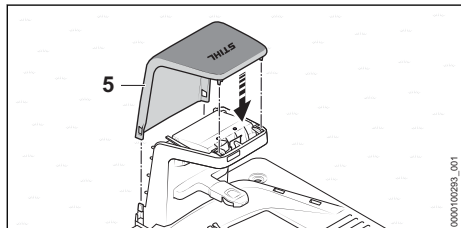

- Nasadte kryt (5).
Kryt (5) sa počutелne zaistí.

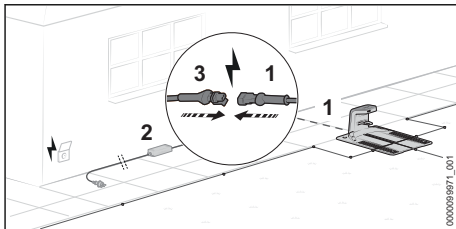

- Nabíjací kábel (1) položte k miestu napájacieho zdroja (2).
- Miesto napájacieho zdroja (2) vyberte tak, aby boli splnené nasledujúce podmienky:
 - Napájací zdroj (2) a prívodný kábel sa nachádzajú mimo plochy kosenia.
 - V dosahu napájacieho zdroja (2) sa nachádza vhodná zásuvka.
 - Napájací zdroj (2) leží na rovnom a nie trvalo mokrom podklade.
 - Napájací zdroj (2) je umiestnený na vyvýšenine, ak môže byť dlhšie vystavený pretrvávajúcemu moku.
 - Ak je to možné: miesto je chránené pred poveternostnými vplyvmi a zatienené.
- Nabíjací kábel položte tak, aby boli splnené nasledujúce podmienky:
 - Nabíjací kábel (1) sa nachádza mimo plochy kosenia.
 - Nabíjací kábel (1) je položený tak, aby oň nemohli zakopávať osoby.
 - Nabíjací kábel (1) nie je napnutý ani zamotaný.
 - Nabíjací kábel (1) je kompletne odmotaný a neleží pod nabíjacou stanicou.
 - Nabíjací kábel (1) neleží na trvalo mokrom podklade.
- Nabíjací kábel (1) pripojte ku konektoru (3) napájacieho zdroja (2).

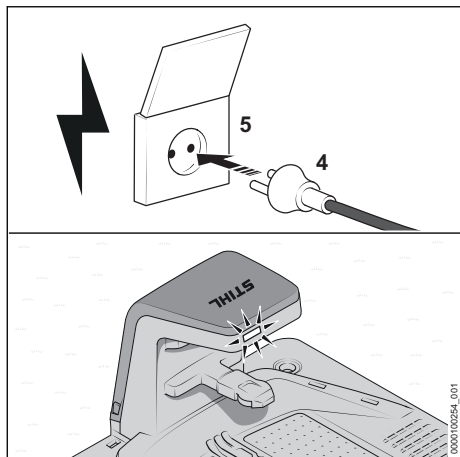

- Sieťovú zástrčku (4) zastrčte do správne nainštalovanej zásuvky (5).
LED na nabíjacej stanici svieti nazeleno.

11.3 Montáž napájacieho zdroja na stenu

Napájací zdroj sa môže namontovať na stenu.

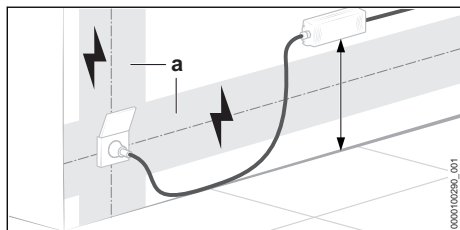

- Napájací zdroj namontujte tak, aby boli splnené nasledujúce podmienky:
 - Použite sa vhodný upevňovací materiál.
 - Napájací zdroj je vo vodorovnej polohe. Je potrebné dodržať nasledujúce vzdialenosti:
 - Napájací zdroj sa nachádza mimo oblasti (a) novej elektroinštalácie.
 - V dosahu napájacieho zdroja sa nachádza vhodná zásuvka.
 - Ak je to možné: Miesto je chránené pred poveternostnými vplyvmi a zatienené.

12 Nabíjanie robotickéj kosačky

12.1 Nabíjanie robotickéj kosačky

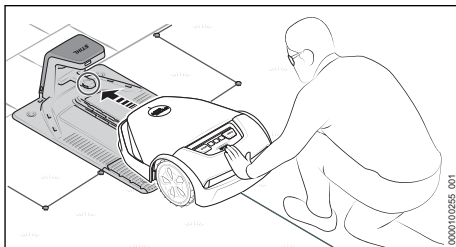

- Zasuňte robotickú kosačku až na doraz do nabíjacej stanice. Robotická kosačka vykoná štart systému a nabije sa.

Doba nabíjania závisí od rôznych vplyvov, napr. od teploty akumulátora alebo od teploty prostredia. Pre optimálny výkon dbajte na odporúčané teplotné rozsahy, 23.7.

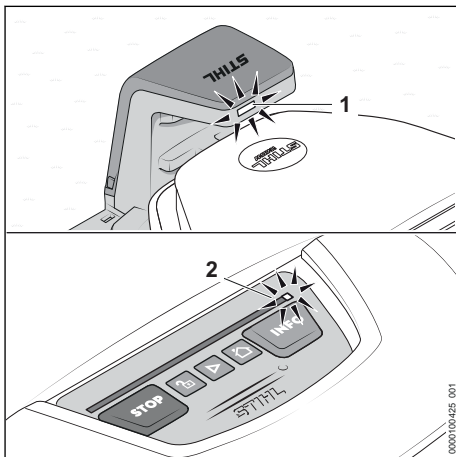

LED (1) na nabíjacej stanici svieti nabiele. Na svetelnom pruhu robotickéj kosačky svieti jedna LED (2) nabiele.

Po prvom nabíjaní sa robotická kosačka v budúcnosti nabíja automaticky, keď sa na konci kosenia vráti do nabíjacej stanice.

Energeticky účinné nabíjanie

Aby ste akumulátor robotickéj kosačky nabíjali s čo najnižšou spotrebou energie, môžete okrem funkcie nabíjania deaktivovať všetky nepotrebné doplnkové funkcie robotickéj kosačky a nabíjacej stanice.

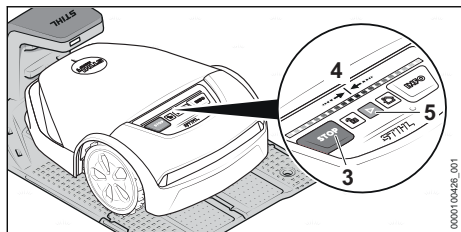

► Ak je aktivovaná funkcia „ochrana proti krádeži“ v aplikácii „MY iMOW®“: deaktivujte „ochranu proti krádeži“.

Stlačte po sebe nasledujúcu kombináciu tlačidiel:

- Stlačte tlačidlo „STOP“ (3).
Robotická kosačka sa zastaví a zablokuje.
- Stlačte tlačidlo „STOP“ (3) a držte ho stlačené dovtedy, kým svetelný pruh (4) nesvieti úplne načerveno.
- Stlačte tlačidlo „STOP“ (3).
Svetelný pruh (4) zabliká dvakrát. Blokovacie zariadenie robotickej kosačky je aktivované.
- Stlačte tlačidlo „STOP“ (3) a držte ho stlačené dovtedy, kým svetelný pruh (4) nesvieti úplne načerveno a na konci nezabliká dvakrát načerveno.

Je aktivovaný režim „energeticky účinného nabíjania“. Akumulátor robotickej kosačky sa úplne nabije. Všetky doplnkové funkcie sú deaktivované.

Po nabití sa musí robotická kosačka aktivovať, aby bola opäť prevádzkyschopná:

- Stlačte tlačidlo „START“ (5).
Robotická kosačka je pripravená na prevádzku.

13 Pripojenie rádiového rozhrania Bluetooth®

13.1 Nastavenie rádiového rozhrania Bluetooth®

Robotická kosačka vysiela pravidelne signál Bluetooth®, aby sa mohla spojiť s mobilným koncovým zariadením. Rádiové rozhranie nie je v stave pri dodaní chránené heslom.

- Stiahnite si aplikáciu „MY iMOW®“ v obchode App Store mobilného koncového zariadenia a založte si účet.
- Pridajte robotickú kosačku do účtu.
- Postupujte podľa pokynov na obrazovke a rozhranie Bluetooth® zaheslujte.

Po zadaní hesla je mobilné koncové zariadenie autorizované na ovládanie a konfiguráciu robotickej kosačky.

Ďalšie mobilné koncové zariadenie je možné autorizovať iba zadaním zvoleného hesla. Robotická kosačka je týmto spôsobom chránená pred neoprávneným prístupom.

14 Svetelný vzor na robotickej kosačke a nabíjacej stanici

14.1 Svetelný pruh na robotickej kosačke

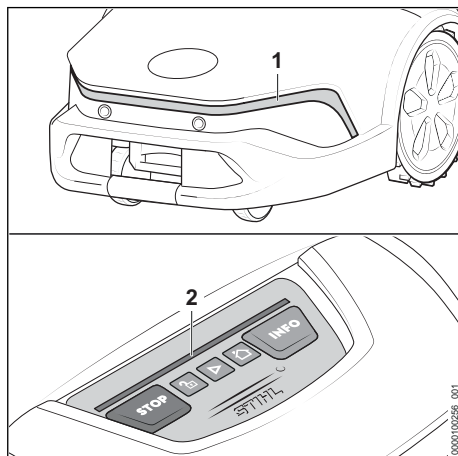

Svetelné pruhy (1 a 2) zobrazujú stav robotickej kosačky a poruchy.

Predný svetelný pruh (1) je aktívny len pri zmene stavu a rozsvieti sa na 20 sekúnd.

Biely svetelný vzor:

– Kosenie nie je aktívne.

Zelený svetelný vzor:

– Kosenie je aktívne.

– Zadný svetelný pruh (2) zobrazuje pokrok kosenia.

Červený svetelný vzor:

– Blokovacie zariadenie je aktívne.

– Poruchové hlásenie.

Modrý svetelný vzor – na zadnom svetelnom pruhu (2):

– Robotická kosačka získava aktualizáciu systému alebo sa systém reštartuje.

Ak je prostredníctvom aplikácie „MY iMOW®“ aktivovaná „animácia okolia“, svieti predný svetelný pruh (1) trvalo nabiele, keď sa robotická kosačka pohybuje. Pri zmene stavu sa „animácia okolia“ na 20 sekúnd prekryje.

14.2 LED na nabíjacej stanici

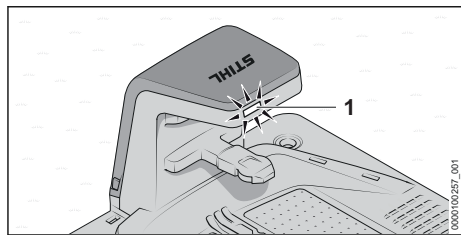

LED kontrolky (1) zobrazujú stav nabíjacej stanice a poruchy.

LED (1) svieti nabiele:

- Nabíjacia stanica je pripravená na prevádzku.
- Robotická kosačka je v nabíjacej stanici bez aktívneho kosenia.
- Robotická kosačka sa nabíja bez aktívneho kosenia.

LED (1) svieti nazeleno:

- Robotická kosačka sa prechodne nabíja počas kosenia.

LED (1) svieti načerveno:

- Nastala porucha.

LED (1) svieti namodro:

- Komunikácia s robotickou kosačkou.

15 Obsluha a nastavenie robotickej kosačky

15.1 Ovládací panel

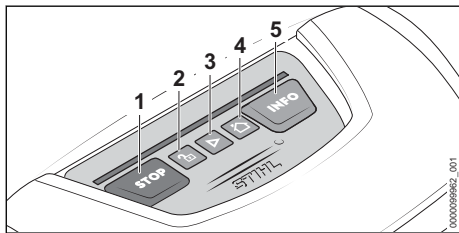

Tlačidlami (1 až 5) môžete ovládať základné funkcie robotickej kosačky. Úplný rozsah funkcií je dostupný cez aplikáciu „MY iMOW“.

Začatie kosenia

- ▶ Stlačte „START“ (3).

Robotická kosačka začne kosenie a následne sa automaticky vráti do nabíjacej stanice.

Zastavenie kosenia a zablokovanie robotickej kosačky

- ▶ Stlačte tlačidlo „STOP“ (1).

Robotická kosačka a žací mechanizmus sa zastavia. Robotická kosačka sa zablokuje.

Odoslanie robotickej kosačky do nabíjacej stanice

- ▶ Stlačte tlačidlo „DOM“ (4). Robotická kosačka sa presunie späť do nabíjacej stanice.

Odblokovanie robotickej kosačky

- ▶ Stlačte tlačidlo „ZÁMOK“ (2).
- ▶ Stlačte zobrazenú kombináciu tlačidiel.

Vyvolanie informácií

- ▶ Stlačte tlačidlo „INFO“ (5). Robotická kosačka reprodukuje zvukové informácie o aktuálnom stave.

15.2 Aplikácia „MY iMOW“

Na pohodlné používanie robotickej kosačky je potrebná aplikácia „MY iMOW“. Cez aplikáciu „MY iMOW“ je možné ovládať a nastavovať robotickú kosačku. Robotickú kosačku je možné pripojiť bezdrôtovým sieťovým pripojením (WLAN) alebo cez Bluetooth® k mobilnému koncovému zariadeniu. Z desktopového počítača je možné robotickú kosačku ovládať a nastavovať cez webovú aplikáciu „MY iMOW“.

Hlavné funkcie:

- Začatie a zastavenie kosenia
- Plán kosenia
 - Nastavenie časov kosenia (cez asistenta alebo manuálne)
 - Nastavenie začiatkových bodov (voliteľné)
 - Výber zón (voliteľné)
- Nastavenie výšky kosenia
- Vzdialený prístup k robotickej kosačke cez bezdrôtové sieťové pripojenie (WLAN)
- Pomoc

16 Zastavenie robotickej kosačky a aktivácia blokovacieho zariadenia

16.1 Zastavenie robotickej kosačky a aktivácia blokovacieho zariadenia



**VAROVANIE**

- Ak sa robotická kosačka nezastaví a aktiváciou blokovacieho zariadenia neodstaví tak, ako je opísané v tomto návode na obsluhu, môže sa robotická kosačka svojvoľne zapnúť. Môže dôjsť k ťažkému zraneniu osôb a vecným škodám.
 - ▶ Robotickú kosačku počas prepravy, skladovania, čistenia, údržby, opravy alebo pri zmenenom či nezvyčajnom správaní zastavte a aktivujte blokovacie zariadenie.

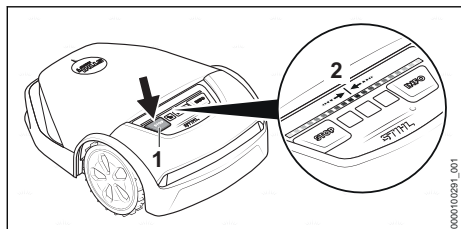

- ▶ Stlačte tlačidlo „STOP“ (1). Robotická kosačka sa zastaví a zablokuje.
- ▶ Stlačte tlačidlo „STOP“ (1) a držte ho stlačené dovtedy, kým svetelný pruh (2) nesvieti úplne načerveno.
- ▶ Stlačte tlačidlo „STOP“ (1). Svetelný pruh (2) zabliká dvakrát. Blokovacie zariadenie robotической kosačky je aktivované. Robotickú kosačku je možné prepravovať, uskladniť, vyčistiť alebo vykonať jej údržbu.

17 Preprava

17.1 Preprava robotической kosačky

- ▶ Zastavte robotickú kosačku a aktivujte blokovacie zariadenie.

Prenášanie robotической kosačky

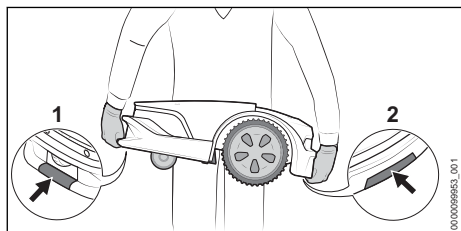

- ▶ Noste pracovné rukavice z odolného materiálu.
- ▶ Robotickú kosačku prenášajte za predné miesto uchopenia (1) a zadné miesto uchopenia (2).

Preprava robotической kosačky vo vozidle

- ▶ Robotickú kosačku zaistite tak, aby sa neprevrátila a nemohla sa posúvať.

17.2 Preprava akumulátora

Akumulátor je vstavaný v robotической kosačke a môže ho vymontovať iba špecializovaný predajca STIHL.

- ▶ Zabezpečte, aby bol akumulátor v bezpečnom stave.
- ▶ Akumulátor zabaľte tak, aby sa v obale nemohol pohybovať.
- ▶ Obal zaistite tak, aby sa nemohol pohybovať.

Akumulátor podlieha požiadavkám na prepravu nebezpečného tovaru. Akumulátor je zatriedený ako UN 3480 (lítiovo-iónové batérie) a bol odsúhlasený podľa OSN príručky „Testy a kritériá, časť III, pododsek 38.3“.

Prepravné predpisy sú uvedené na stránke www.stihl.com/safety-data-sheets.

18 Skladovanie

18.1 Príprava nabíjacej kosačky na uskladnenie

Spoločnosť STIHL odporúča pri dlhších prevádzkových prestávkach, napr. pri zimnej prestávke, uviesť robotickú kosačku do „zimného spánku“. „Zimný spánok“ deaktivuje všetky nepotrebné doplnkové funkcie robotической kosačky a zaisťuje minimálne vybíjanie akumulátora.

- ▶ Ak je aktivovaná funkcia „ochrana proti krádeži“ v aplikácii „MY iMOW®“: deaktivujte „ochranu proti krádeži“.
- ▶ Ak je stav nabitia robotической kosačky menej ako 50 %: nabíjajte robotickú kosačku, kým sa nedosiahne stav nabitia nad 50 %.

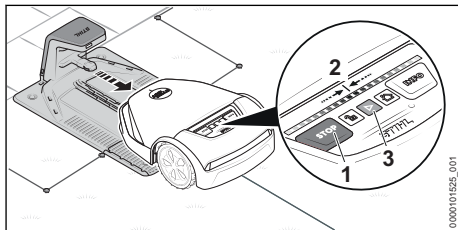

- ▶ Robotickú kosačku vyberte z nabíjacej stanice.

Stlačte po sebe nasledujúcu kombináciu tlačidiel:

- ▶ Stlačte tlačidlo „STOP“ (1). Robotická kosačka sa zastaví a zablokuje.

- ▶ Stlačte tlačidlo „STOP“ (1) a držte ho stlačené dovtedy, kým svetelný pruh (2) nesvieti úplne načerveno.
 - ▶ Stlačte tlačidlo „STOP“ (1).
 - ▶ Svetelný pruh (2) zabliká dvakrát. Blokované zariadenie robotičkej kosačky je aktivované.
 - ▶ Stlačte tlačidlo „STOP“ (1) a držte ho stlačené dovtedy, kým svetelný pruh (2) nesvieti úplne načerveno a na konci nezabliká dvakrát načerveno.
- Režim „zimný spánok“ je aktivovaný. Všetky doplnkové funkcie sú deaktivované.

Po zimnej prestávke sa musí robotická kosačka aktivovať, aby bola robotická kosačka opäť prevádzkyschopná:

- ▶ Postavte robotickú kosačku na plochu kosenia.
 - ▶ Stlačte tlačidlo „START“ (3).
- Režim „Zimný spánok“ je deaktivovaný a robotická kosačka je opäť pripravená na prevádzku.

18.2 Skladovanie robotičkej kosačky

- ▶ Robotickú kosačku skladujte tak, aby boli splnené nasledujúce podmienky:
 - Robotická kosačka je mimo dosahu detí.
 - Robotická kosačka je čistá a suchá.
 - Robotická kosačka je v uzavretej miestnosti.
 - Akumulátor robotičkej kosačky je nabitý.
 - Robotická kosačka nie je skladovaná mimo uvedených hraničných teplôt, 23.6.
 - Robotická kosačka sa nemôže prevrátiť.
 - Robotická kosačka sa nemôže skotúľať.
 - Robotická kosačka stojí vodorovne na kolešákoch.
 - Na robotičkej kosačke nie sú odložené žiadne predmety.

Robotickú kosačku je možné skladovať aj na nástennom držiaku. Nástenný držiak je dostupný ako príslušenstvo.

UPOZORNENIE

- Ak robotická kosačka nie je uskladnená tak, ako je to uvedené v tomto návode na obsluhu, môže sa akumulátor hlboko vybiť, a tým sa vážne poškodiť.
 - ▶ Akumulátor robotičkej kosačky pred uskladnením nabíťte.

18.3 Uskladnenie nabíjacej stanice, nabíjacieho kábla a napájacieho zdroja

Pri dlhších prevádzkových prestávkach, napr. pri zimnej prestávke, môže nabíjacia stanica, nabíjací kábel a napájací zdroj zostať na ploche kosenia.

- ▶ Vytiahnite sieťovú zástrčku napájacieho zdroja zo zásuvky.
- ▶ Sieťovú zástrčku chráňte pred poveternostnými vplyvmi.
- ▶ Vyčistite všetky komponenty.

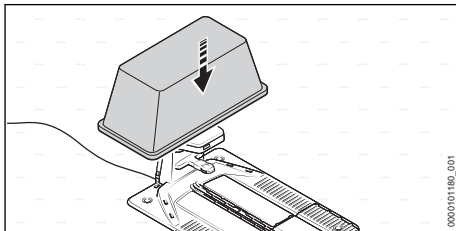

- ▶ Nabíjajúcu stanicu zakryte napr. veľkým košom alebo žlabom na maltu.

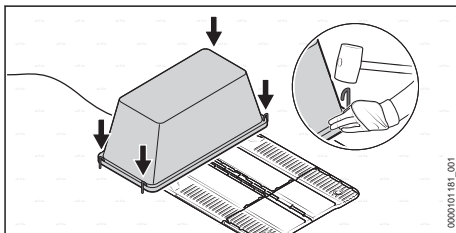

- ▶ Kôš alebo žlab na maltu upevnite o zem pomocou klinec do zeme.

Demontáž nabíjacej stanice, nabíjacieho kábla a napájacieho zdroja

Na uskladnenie na nástenný držiak, ktorý je k dispozícii ako príslušenstvo, alebo ak nie je možné zakrytie, môžu sa nabíjacia stanica, nabíjací kábel a napájací zdroj demontovať.

- ▶ Vytiahnite sieťovú zástrčku napájacieho zdroja zo zásuvky.
- ▶ Vyčistite všetky komponenty.
- ▶ Nabíjací kábel odpojte od nabíjacej stanice a napájacieho zdroja a namotajte.
- ▶ Odmontujte napájací zdroj a namotajte prírodný kábel.
- ▶ Odpojte obmedzovací drôt a navádzací drôt od nabíjacej stanice.
- ▶ Na ochranu pred koróziou konce drôtu namažte a chráňte pred poveternostnými vplyvmi.

- Odmontujte nabíjaciu stanicu.

19 Čistenie

19.1 Čistenie robotickej kosačky



VAROVANIE

- Rezné hrany čepeľí sú ostré. Môže dôjsť k porezaniu používateľa.
 - Noste pracovné rukavice z odolného materiálu.

- Zastavte robotickú kosačku a aktivujte blokovacie zariadenie.

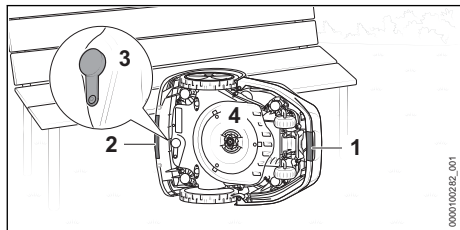

- Robotickú kosačku uchopte za predné miesto uchopenia (1) a zadné miesto uchopenia (2).
- Robotickú kosačku umiestnite na bok a zaistíte proti prevráteniu.
- Skontrolujte poškodenia a pevné uloženie zátky (3) diagnostickej zdiery.
- Ak je nožový kotúč (4) výrazne znečistený: demontujte nožový kotúč (4).

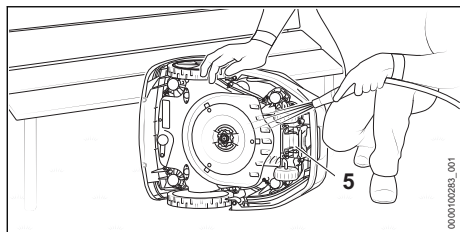

- Nečistoty uvoľnite drevenou tyčou alebo mäkkou kefou. V prípade potreby použite pH-neutrálny čistiaci prostriedok. Firma STIHL odporúča prostriedok STIHL Multiclean.
- Voľné nečistoty opláchnite jemným prúdom vody.
- Spodnú stranu robotickej kosačky vyčistite vlhkou handrou.
- Nabíjacie kontakty (5) vyčistite vlhkou handrou.
- Kryt a ovládací panel vyčistite vlhkou handrou.

19.2 Čistenie nabíjacej stanice, napájacieho zdroja, nabíjacieho kábla a konektorov

- Vytiahnite sieťovú zástrčku napájacieho zdroja zo zásuvky.
- Nabíjaciu stanicu, napájací zdroj a nabíjací kábel vyčistite vlhkou handrou.
 - Ak je to potrebné: Pevné nečistoty uvoľnite mäkkou kefou.
- Konektory vyčistite suchou handrou nepúšťajúcou vlákna.
 - Ak je to potrebné: Pevné nečistoty uvoľnite štetcom.

20 Údržba

20.1 Vizuálna kontrola

- Robotickú kosačku pravidelne kontrolujte:
 - Čistota nabíjacích kontaktov
 - Skontrolujte poškodenie krytu a ochrannej lišty
 - Skontrolujte ľahký chod kolies
 - Skontrolujte poškodenie, opotrebenie, praskliny a ľahký chod čepeľí.

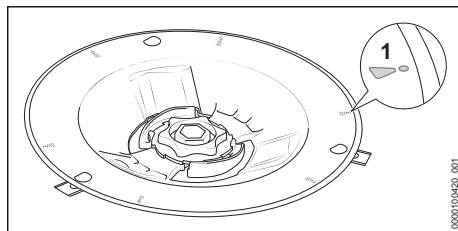

- Skontrolujte poškodenie a opotrebenie nožového kotúča.
 - Ak sú označenia opotrebovania (1) predraté a vytvorili sa diery: vymeňte žací mechanizmus.

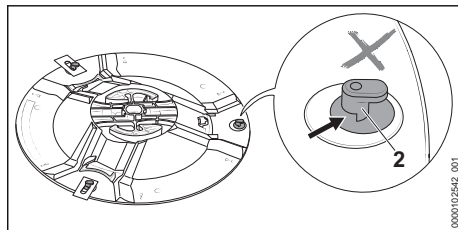

- Skontrolujte poškodenie a opotrebenie L-čapov (2).
 - Ak sú L-čapy (2) opotrebované viac ako do polovice: vymeňte žací mechanizmus.

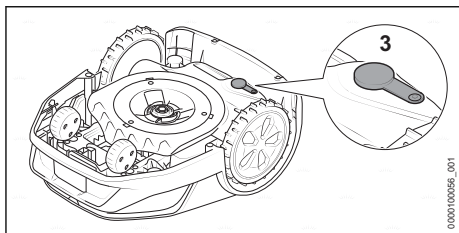

- Skontrolujte poškodenia a pevné uloženie zátky (3) diagnostickej zdiery.

20.2 Výmena čepelí

! VAROVANIE

- Rezné hrany čepelí sú ostré. Môže dôjsť k porezaniu používateľa.
 - ▶ Noste pracovné rukavice z odolného materiálu.

- ▶ Zastavte robotickú kosačku a aktivujte blokovacie zariadenie.

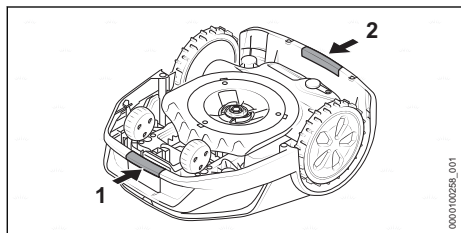

- ▶ Robotickú kosačku uchopte za predné miesto uchopenia (1) a zadné miesto uchopenia (2).
- ▶ Otočte robotickú kosačku na zadnú stranu.

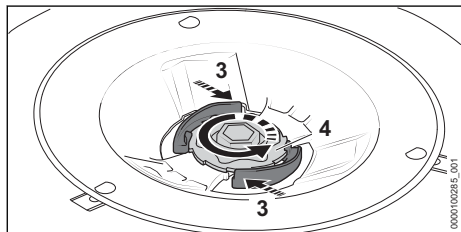

- ▶ Stlačte páku (3) a držte ju stlačenú.
- ▶ Maticu (4) otáčajte proti smeru hodinových ručičiek dovtedy, kým sa nebude dať odobrať.

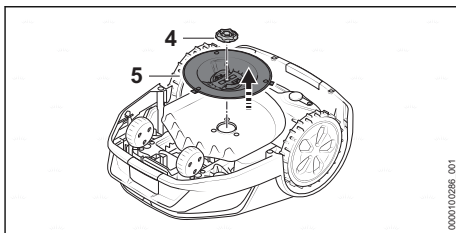

- ▶ Odoberte maticu (4).
- ▶ Odoberte nožový kotúč (5).

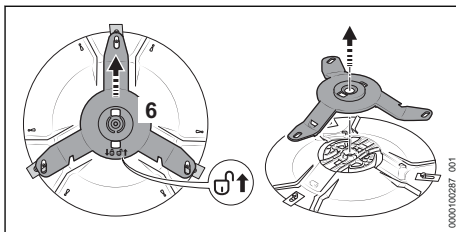

- ▶ Posuňte držiak noža (6) v smere šípky ϕ . Držiak noža (6) sa odistí.
- ▶ Držiak noža (6) odoberte.

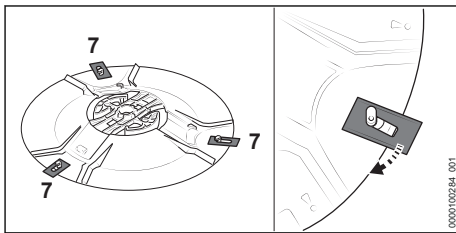

- ▶ Vyveste všetky staré čepele (7).

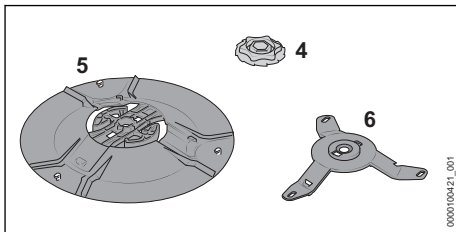

- ▶ Vychistite nožový kotúč (5), držiak noža (6) a maticu (4).

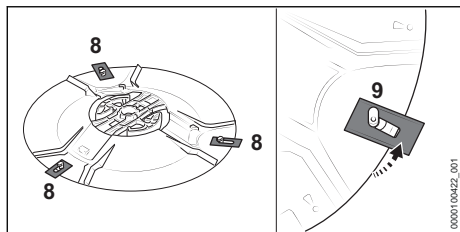

- ▶ Zavesťte nové čepele (8). Vložte iba jednu čepeľ na L-čap (9).

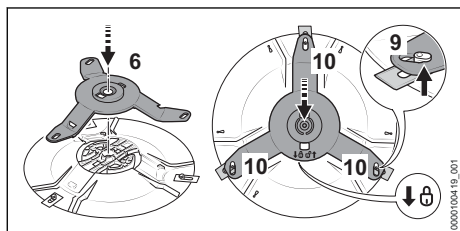

- ▶ Nasadte držiak noža (6).
- ▶ Držiak noža (6) posuňte v smere šípky θ a uistite sa, že všetky tri ramená (10) sú umiestnené pod L-čapmi (9). Držiak noža (6) je zaistený.
- ▶ Nasadte nožový kotúč (5) na robotickú kosačku.
- ▶ Stlačte páku (3) a držte ju stlačenú.
- ▶ Zaskrutkujte maticu (4) v smere hodinových ručičiek.
- ▶ Uvoľnite páku (3) a maticu (4) pevne zaskrutkujte v smere hodinových ručičiek. Páky (3) sa počutelne zaistia.

21 Oprava

21.1 Oprava robotickej kosačky, akumulátora, žacieho mechanizmu, nabíjacej stanice a napájacieho zdroja

Používateľ nemôže opravovať robotickú kosačku, akumulátor, nabíjajúcu stanicu a napájací zdroj sám.

Poškodené alebo opotrebované čepele a žací mechanizmus sa môžu vymeniť.

- ▶ Ak je robotická kosačka, akumulátor, nabíjacia stanica, nabíjací kábel, napájací zdroj alebo prírodný kábel poškodený: robotickú kosačku, akumulátor, nabíjajúcu stanicu, nabíjací kábel, napájací zdroj alebo sieťový kábel nepoužívajte a vyhľadajte špecializovaného predajcu STIHL.

- ▶ Ak je niektorá čepeľ poškodená alebo opotrebovaná:
 - ▶ Zastavte robotickú kosačku a aktivujte blokovacie zariadenie.
 - ▶ Vymeňte všetky čepele. Čepele sa nemôžu dodatočne ostriť.
- ▶ Ak sú nožový kotúč alebo L-čapy na nožovom kotúči poškodené alebo sú opotrebované viac ako do polovice:
 - ▶ Zastavte robotickú kosačku a aktivujte blokovacie zariadenie.
 - ▶ Vymeňte žací mechanizmus.
- ▶ Ak sú štítky upozornení nečitateľné alebo poškodené: nechajte štítky upozornení vymeniť špecializovaným predajcom STIHL.

21.2 Predĺženie alebo oprava obmedzovacieho drôtu alebo navádzacieho drôtu

Obmedzovací drôt alebo navádzací drôt je možné predlžovať alebo opravovať pomocou drôtových spojok.

Drôtové spojky sú naplnené gélom, aby sa predišlo predčasnému opotrebovaniu alebo korózii koncov drôtu.

- ▶ Uistite sa, že celková dĺžka obmedzovacích drôtov nepresiahne maximálnu dĺžku 850 m.

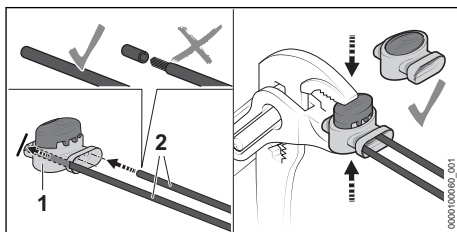

- ▶ Zastrčte konce drôtu (2) do drôtovej spojky (1). Konce drôtu sa nesmú odizolovať.
- ▶ Drôtovú spojku (1) stlačte kliešťami až po doraz.

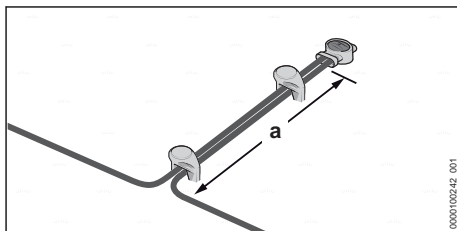

- ▶ Obmedzovacie vodiče vedte po dĺžke aspoň $a = 5$ cm rovnobežne a tesne vedľa seba bez toho, aby sa obmedzovacie vodiče prekrížili.

22 Odstraňovanie porúch

22.1 Odstraňovanie porúch robotickej kosačky

Väčšina porúch sa zobrazuje v aplikácii „MY iMOW®“ a pomocou červených svetelných vzorov na robotickej kosačke alebo nabíjacej stanici.

Pri odstraňovaní porúch postupujte takto:

- ▶ Dodržujte pokyny v aplikácii „MY iMOW®“ alebo
- ▶ Stlačte tlačidlo „INFO“ na ovládacom paneli a dodržujte zvukové pokyny.

Porucha	Svetelný pruh na robotickej kosačke alebo nabíjacej stanici	Príčina	Náprava
Robotická kosačka zostane počas jazdy domov do nabíjacej stanice stáť.		Akumulátor je vybitý.	<ul style="list-style-type: none"> ▶ Uistite sa, že dĺžka obmedzovacieho drôtu nepresiahne 850 m. ▶ Optimalizujte polozenie navádzacieho drôtu. ▶ Položte v ploche kosenia ďalší navádzací drôt. ▶ Robotickú kosačku preneste na nabitie do nabíjacej stanice. ▶ Ak je to možné: Nabíjaciu stanicu umiestnite v ploche kosenia so svahovou polohou v dolnej oblasti klesania.
Robotická kosačka nezačne kosiť podľa očakávania.	<p>Svetelné pruhy svietia namodro.</p> <p>Svetelné pruhy svietia načerveno. LED na nabíjacej stanici svieti načerveno.</p>	<p>Robotická kosačka vykoná reštart.</p> <p>Na obmedzovacom drôte alebo navádzacom drôte je porucha.</p>	<ul style="list-style-type: none"> ▶ Počkajte do ukončenia reštartovania. Robotická kosačka následne začne kosiť automaticky. ▶ Uistite sa, že obmedzovací drôt a navádzací drôt sú nepoškodené. ▶ Uistite sa, že obmedzovací drôt alebo navádzací drôt sú správne pripojené k nabíjacej stanici. ▶ Uistite sa, že obmedzovací drôt alebo navádzací drôt sú správne pripojené k drôtovej spojke. ▶ Dodržujte pokyny v aplikácii „MY iMOW®“.
Robotická kosačka sa nenabíja.	Svetelné pruhy svietia načerveno. LED na nabíjacej stanici svieti načerveno.	V robotickej kosačke, akumulátore, napájacím zdroji alebo nabíjacej stanici je porucha.	<ul style="list-style-type: none"> ▶ Uistite sa, že nabíjacie kontakty na nabíjacej stanici a robotickej kosačke sú čisté. ▶ Dodržujte pokyny v aplikácii „MY iMOW®“. ▶ Ak porucha naďalej pretrváva, nepokúšajte sa robotickú kosačku opäť nabiť, sieťovú zástrčku prívodného kábla vytiahnite zo zásuvky a vyhľadajte špecializovaného predajcu STIHL.

23 Technické údaje

23.1 Robotická kosačka STIHL iMOW® 5.0, 6.0, 7.0

Technické údaje

- Rezná šírka: 28 cm
- Rezná výška – elektricky: 20 mm až 60 mm
- Otáčky nožového kotúča: 2400 1/min
- Rýchlosť kosenia

- iMOW® 5.0: 0,45 m/s
- iMOW® 6.0: 0,45 m/s
- iMOW® 7.0: 0,45 m/s
- Rozmery:
 - Výška: 291 mm
 - Šírka: 525 mm
 - Dĺžka: 705 mm
- Hmotnosť:

- iMOW® 5.0: 14 kg
- iMOW® 6.0: 15 kg
- iMOW® 7.0: 15 kg
- Trieda krytia: III
- Druh krytia: IP56
- Maximálna plocha kosenia:
 - iMOW® 5.0: 1500 m²
 - iMOW® 6.0: 3000 m²
 - iMOW® 7.0: 5000 m²
- Aktívny čas 1000 m² (za týždeň)²
 - iMOW® 5.0: 50 h
 - iMOW® 6.0: 35 h
 - iMOW® 7.0: 30 h
- Maximálna dĺžka obmedzovacieho drôtu: 850 m
- Maximálne stúpanie: 40 %

Bluetooth®

- Dátové spojenie: Bluetooth® 5.1. Mobilné koncové zariadenie musí byť kompatibilné s Bluetooth® Low Energy 5.0 a podporovať Generic Access Profile (GAP).
- Frekvenčné pásmo: Pásmo ISM 2,4 GHz
- Maximálne vyžarovaný vysielač výkon: 1 mW
- Dosah signálu: cca 10 m. Intenzita signálu závisí od okolitých podmienok a mobilného koncového zariadenia. Dosah sa môže výrazne líšiť v závislosti od vonkajších podmienok, vrátane použitého prijímača. Vnútri uzavretých priestorov a v dôsledku kovových prekážok (napr. steny, regály, kufre) môže byť dosah výrazne kratší.
- Požiadavky na operačný systém mobilného koncového zariadenia: pozri info.myi-mow.stihl.com:

Rádiová sieť (WLAN)

- Štandard siete: IEEE 802.11b/g/n
- Frekvenčné pásmo: 2,4 GHz
- Maximálne vyžarovaný vysielač výkon: 100 mW

23.2 Čepele

- Počet čepelí: 3

23.3 Akumulátor STIHL AAI

Akumulátor je vstavaný v robotickej kosačke a môže ho vymontovať iba špecializovaný predajca STIHL.

- Technológia akumulátora: lítiovo-iónový
- Napätie: 36 V

- Kapacita v Ah: pozri výkonový štítok
- Obsah energie vo Wh: pozri výkonový štítok
- Hmotnosť v kg: pozri výkonový štítok

23.4 Nabíjacia stanica a napájací zdroj

Nabíjacia stanica

- Trieda krytia: III
- Druh krytia: IPX5
- Hmotnosť 4,0 kg:
- Obmedzovací drôt a navádzací drôt
 - Napätie: 42 V DC
 - Frekvenčný rozsah: 1,4 kHz až 20 kHz

Napájací zdroj

- Prevedenia podľa trhu:
 - DM160E-420A
 - DM160E-420AS
 - DM160K-420A
 - DM160S-420A
 - DM210E-420A
 - DM210E-420AS
 - DM210K-420A
 - DM210S-420A
- Hmotnosť:
 - Prevedenie 160 W: 1,6 kg
 - Prevedenie 210 W: 2,0 kg
- Menovité napätie: pozri výkonový štítok
- Frekvencia: pozri výkonový štítok
- Menovitý výkon: pozri výkonový štítok
- Nabíjací prúd: pozri výkonový štítok
- Trieda ochrany: II
- Druh krytia: IP 67

23.5 Predlžovacie káble

Ak sa používajú predlžovacie káble, musia mať ich vodiče v závislosti od napätia a dĺžky predlžovacích káblov minimálne nasledujúce prierezy:

Ak je hodnota menovitého napätia na výkonnosti štítka 220 V až 240 V:

- Dĺžka kábla do 20 m: AWG 15 / 1,5 mm²
- Dĺžka kábla 20m až 50 m: AWG 13 / 2,5 mm²

Ak je hodnota menovitého napätia na výkonnosti štítka 100 V až 127 V:

- Dĺžka kábla do 10 m: AWG 14 / 2,0 mm²
- Dĺžka kábla 10 m až 30 m: AWG 12 / 3,5 mm²

²Za ideálnych podmienok (málo prekážok, jednoduchá geometria, ako aj malé stúpania na záhrade, mierny rast trávnik)

23.6 Hraničné teploty



VAROVANIE

- Akumulátor v robotickej kosačke nie je chránený proti všetkým vplyvom prostredia. Ak je akumulátor vystavený určitým vplyvom prostredia, môže začať horieť alebo explodovať. Môže dôjsť k ťažkému zraneniu osôb a vecným škodám.
 - ▶ Akumulátor nenabíjajte pri teplote nižšej ako + 5 °C alebo vyššej ako + 40 °C.
 - ▶ Robotickú kosačku nepoužívajte pri teplote nižšej ako + 5 °C alebo vyššej ako + 40 °C.
 - ▶ Nabíjaciu stanicu a napájací zdroj nepoužívajte pri teplote nižšej ako + 5 °C alebo vyššej ako + 40 °C.
 - ▶ Robotickú kosačku neskladujte pri teplote nižšej ako 0 °C alebo vyššej ako + 40 °C.
 - ▶ Nabíjaciu stanicu a napájací zdroj neskladujte pri teplote nižšej ako - 20 °C alebo vyššej ako + 60 °C.

23.7 Odporúčené teplotné rozsahy

Na dosiahnutie optimálneho výkonu akumulátora vstavaného v robotickej kosačke, nabíjacej stanice a napájacieho zdroja dodržiavajte nasledujúce teplotné rozsahy:

- Nabíjanie: + 5 °C do + 40 °C
- Použitie: + 5 °C až + 40 °C
- Skladovanie robotickej kosačky: + 0 °C až + 40 °C
- Skladovanie nabíjacej stanice a napájacieho zdroja: - 20 °C až + 60 °C

Ak sa akumulátor nabíja, používa alebo skladuje mimo odporúčaných teplotných rozsahov, môže byť znížený výkon.

23.8 Hodnoty hluku

Hodnota K pre hladiny akustického výkonu je 2 dB(A).

- Hladina akustického výkonu meraná podľa normy 2000/14 ES: 59 dB(A).
- Hladina akustického výkonu garantovaná podľa normy 2000/14 ES: 61 dB(A).

23.9 REACH

REACH označuje nariadenie ES pre registráciu, hodnotenie a autorizáciu chemikálií.

Informácie na splnenie Nariadenia REACH sú uvedené na stránke www.stihl.com/reach.

24 Náhradné diely a príslušenstvo

24.1 Náhradné diely a príslušenstvo

STIHL Tieto symboly označujú originálne náhradné diely STIHL a originálne príslušenstvo STIHL.

STIHL odporúča používanie originálnych náhradných dielov STIHL a príslušenstva značky STIHL.

Náhradné diely a príslušenstvo iných výrobcov nemôžu byť spoločnosťou STIHL odborne posudzované z hľadiska spoľahlivosti, bezpečnosti a vhodnosti aj napriek vykonávanému sledovaniu trhu a STIHL nemôže za ich použitie ručiť.

Originálne náhradné diely STIHL a originálne príslušenstvo STIHL sú dostupné u špecializovaného predajcu značky STIHL.

25 Likvidácia

25.1 Likvidácia robotickej kosačky

Informácie o likvidácii dostanete u miestnej správy alebo u špecializovaného predajcu STIHL.

Neodborná likvidácia môže poškodiť zdravie a zaťažovať životné prostredie.

Robotická kosačka obsahuje zabudovaný akumulátor, ktorý sa musí zlikvidovať samostatne.

- ▶ Robotickú kosačku nechajte zlikvidovať špecializovaným predajcom STIHL. Špecializovaný predajca STIHL zlikviduje zabudovaný akumulátor oddelene od robotickej kosačky.
- ▶ Výrobky STIHL vrátane obalov odovzdajte na vhodnom zbernom mieste na recykláciu v súlade s miestnymi predpismi.
- ▶ Nelikvidujte spolu s domovým odpadom.

26 EÚ vyhlásenie o zhode

26.1 Robotická kosačka STIHL iMOW® 5.0, 6.0, 7.0

ANDREAS STIHL AG & Co. KG
Badstraße 115
D-71336 Waiblingen

Nemecko

vyhlasuje na vlastnú zodpovednosť, že

- Typ konštrukcie: robotická kosačka
- Firemná značka: STIHL
- Typ: iMOW® 5.0, 6.0, 7.0

- Sériové identifikačné číslo: IA01
- Typ konštrukcie: nabíjacia stanica
- Firemná značka: STIHL
- Typ: nabíjacia stanica
- Sériové identifikačné číslo: IA01

spĺňa príslušné ustanovenia smerníc 2006/42/ES, 2011/65/EÚ, 2011/66/EÚ, 2006/66/ES, 2014/53/EÚ a bola vyvinutá a vyrobená v zhode s verziami nasledovných noriem platnými v čase výroby: EN 50636-2-107, EN 60335-1 Ed 5, EN 55014-1, EN 55014-2, EN 61000-3-2, EN 61000-3-3, EN 62311, ETSI EN 301 489-1 V2.2.3 (2019-11), ETSI EN 303 447 V1.3.1 (2022-07), ETSI EN 301 489-52 V1.2.1 (2021-11), ETSI EN 303 413 V1.1.1 (2017-06), ETSI EN 301 489-17 V3.2.4 (2020-09), ETSI EN 301 489-19 V2.2.1 (2022-09), ETSI EN 300 328 V2.2.2 (2019-07).

Zúčastnená notifikovaná osoba: VDE Prüf- u. Zertifizierungsinstitut GmbH, Nr. 0366 prekontrolovala zhodu podľa prílohy III modul B smernice 2014/53/EÚ a vystavila nasledujúce potvrdenie o skúške typu: 40055521.

Technické dokumenty sú uložené na oddelení schvaľovania výrobkov spoločnosti ANDREAS STIHL AG & Co.

Rok výroby, krajina pôvodu a číslo stroja sú uvedené na robotickej kosačke.

Waiblingen, 16. 2. 2023

ANDREAS STIHL AG & Co. KG

v zastúpení



Robert Olma, Vice President, Regulatory Affairs & Global Governmental Relations

27 Prehlásenie o zhode výrobcom – UKCA

27.1 Robotická kosačka STIHL iMOW® 5.0, 6.0, 7.0

**UK
CA**

ANDREAS STIHL AG & Co. KG
Badstraße 115
D-71336 Waiblingen
Nemecko

vyhlasuje na vlastnú zodpovednosť, že

- Typ konštrukcie: robotická kosačka
- Firemná značka: STIHL
- Typ: iMOW® 5.0, 6.0, 7.0
- Sériové identifikačné číslo: IA01
- Typ konštrukcie: nabíjacia stanica
- Firemná značka: STIHL
- Typ: nabíjacia stanica
- Sériové identifikačné číslo: IA01

spĺňa príslušné ustanovenia nariadení v Spojenom kráľovstve The Restriction of the Use of Certain Hazardous Substances in Electrical and Electronic Equipment Regulations 2012, Supply of Machinery (Safety) Regulations 2008, Electromagnetic Compatibility Regulations 2016 a bola vyvinutá a vyrobená v zhode s verziami nasledovných noriem platnými v čase výroby: EN 50636-2-107, EN 60335-1 Ed 5, EN 55014-1, EN 55014-2, EN 61000-3-2, EN 61000-3-3, EN 62311, ETSI EN 301 489-1 V2.2.3 (2019-11), ETSI EN 303 447 V1.3.1 (2022-07), ETSI EN 301 489-52 V1.2.1 (2021-11), ETSI EN 303 413 V1.1.1 (2017-06), ETSI EN 301 489-17 V3.2.4 (2020-09), ETSI EN 301 489-19 V2.2.1 (2022-09), ETSI EN 300 328 V2.2.2 (2019-07).

Technická dokumentácia je uložená v spoločnosti ANDREAS STIHL AG & Co. KG.

Rok výroby, krajina pôvodu a číslo stroja sú uvedené na robotickej kosačke.

Waiblingen, 16. 2. 2023

ANDREAS STIHL AG & Co. KG

v zastúpení



Robert Olma, Vice President, Regulatory Affairs & Global Governmental Relations

28 Adresy

www.stihl.com

29 Open-source softvér

29.1 Open-source softvér

Tento výrobok obsahuje open-source softvér chránený autorským právom, ktorý bol príslušnými autormi zverejnený za určitých licenčných podmienok, ako napr. „GNU General Public License“ (GPL), „GNU Lesser General Public License“ (LGPL), „Apache License“ alebo s podobnými licenciami. Ak tento návod na obsluhu

obsahuje upozornenia týkajúce sa autorských práv, podmienky používania alebo licenčné dojednania, ktoré sú v rozpore s použiteľnou licenciou na open-source softvér, takéto ustanovenia sa neuplatňujú. Používanie a šírenie obsiahnutého open-source softvéru podlieha výlučne príslušnej open-source licenci. Pokiaľ vám príslušná licencia priznáva právo k zdrojovému kódu tohto softvéru a/alebo iným doplnkovým údajom, môžete tento kód od nás získať počas obdobia troch rokov od nášho posledného dodania výrobu a ak si to licenčné požiadavky vyžadujú, tak až dovtedy, pokiaľ poskytujeme zákaznícku podporu k výrobku. Ak chcete od nás získať úplný zodpovedajúci zdrojový kód, môžete svoju žiadosť odoslať na nasledujúcu adresu, pričom uveďte názov výrobu, sériové číslo, ako aj verziu príslušného softvéru: ANDREAS STIHL AG & Co. KG, Open Source Team/Officer, Postfach 17 71, 71307 Waiblingen, Germany. Výhradzujeme si právo účtovať vám náklady na pamäťové médium, ako aj náklady na odoslanie. Ďalšie informácie nájdete na tejto webovej stránke: <https://open-source.stihl.com>

Saturs

1	Priekšvārds.....	91
2	Informācija par šo lietošanas instrukciju...	91
3	Pārskats.....	92
4	Drošības norādījumi.....	94
5	Funkciju apraksts.....	103
6	Pļaušanas platības un zāles pļaušanas robota sagatavošana darbam.....	104
7	Dokstacijas uzstādīšana.....	105
8	Ierobežojošās stieples uzstādīšana.....	111
9	Ierobežojošās stieples uzstādīšanas pabeigšana.....	119
10	Vadošās stieples uzstādīšana.....	121
11	Dokstacijas elektriskā pieslēgšana.....	122
12	Zāles pļaušanas robota lādēšana.....	124
13	Bluetooth® signāla saskarnes aizvēršana.....	125
14	Zāles pļaušanas robota un dokstacijas lampiņu spīdēšanas secība.....	125
15	Zāles pļaušanas robots vadība un iestatīšana.....	126
16	Zāles pļaušanas robota apturēšana un ierīces bloķētāja aktivizēšana.....	126
17	Transportēšana.....	127
18	Uzglabāšana.....	127
19	Tīrīšana.....	129
20	Apkope.....	129

21	Remonts.....	131
22	Traucējumu novēršana.....	132
23	Tehniskie dati.....	132
24	Rezerves daļas un piederumi.....	134
25	Utilizēšana.....	134
26	ES atbilstības deklarācija.....	134
27	UKCA – Apvienotās Karalistes atbilstības deklarācija.....	135
28	Adreses.....	135
29	Atklātā pirmkoda programmatūra.....	136

1 Priekšvārds

Cienītais klient, cienījamā kliente!

Mēs priecājamies, ka esat izvēlējies STIHL. Mēs atīstām un ražojam savus augstākās kvalitātes izstrādājumus atbilstoši savu klientu prasībām. Šādi rodas izstrādājumi, kas ir īpaši uzticami arī smagos apstākļos.

STIHL nodrošina arī augstāko servisa kvalitāti. Mūsu tirgotāji garantē profesionālas konsultācijas un apmaiņu, kā arī visaptverošu tehniku apkalpošanu.

STIHL vienmēr ilgtspējīgu un atbildīgu rūpējas par dabu. Šī lietošanas instrukcija sniedz jums atbalstu, lai jūs ilgstoši, droši un videi draudzīgi varētu lietot savu STIHL Produkt ražojumu.

Mēs pateicamies par jūsu uzticību un vēlam jums izdošanos ar jūsu STIHL izstrādājumu.



Dr. Nikola Stihl

SVARĪGĪ! PIRMS LIETOŠANAS IZLASIET UN SAGLABĀJIET.

2 Informācija par šo lietošanas instrukciju

2.1 Spēkā esošie dokumenti

Ir spēkā vietējie drošības noteikumi.

- ▶ Papildus šai lietošanas pamācībai izlasiet, izprotiet un saglabājiet šos dokumentus:
 - Drošības informācija par STIHL akumulatoriem un produktiem ar iebūvētu akumulatoru: www.stihl.com/safety-data-sheets

Papildu informāciju par STIHL zāles pļaušanas robotiem, saderīgajiem piederumiem un biežāk uzdotos jautājumus meklējiet vietnē support.stihl.com, info.mymow.stihl.com vai jautājiet STIHL tirgotājam.

Bluetooth® zīmols un Bluetooth® attēlu simboli (logotipi) ir Bluetooth SIG, Inc īpašums un reģistrētas preču zīmes. Uzņēmums STIHL šo zīmolu/attēla simbolu lieto saskaņā ar licenci.

Zāles pļaušanas robots ir aprīkots ar Bluetooth® signāla saskarni un pļaušanas mehānisma saskarni. Ņemiet vērā vietējos lietošanas ierobežojumus (piemēram, automašīnās vai slimnīcās).

2.2 Brīdinājuma norāžu apzīmēšana tekstā

! BĪSTAMI

- Norāde sniedz informāciju par apdraudējumu, kas rada smagas traumas vai izraisa nāvi.
 - ▶ Minētās darbības var novērst smagas traumas vai nāvi.

! BRĪDINĀJUMS

- Norāde sniedz informāciju par apdraudējumu, kas var izraisīt smagas traumas vai nāvi.
 - ▶ Minētās darbības var novērst smagas traumas vai nāvi.

NORĀDĪJUMS

- Norāde sniedz informāciju par apdraudējumu, kas var izraisīt mantiskos bojājumus.
 - ▶ Minētās darbības var novērst mantiskos bojājumus.

2.3 Simboli tekstā



Šis simbols sniedz norādi uz nodaļu šajā lietošanas instrukcijā.

3 Pārskats

3.1 Zāles pļaušanas robots

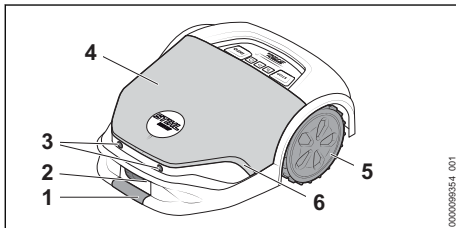

1 Priekšējie rokturi

Zāles pļaušanas robotu var pacelt un transportēt, vienlaikus satverot priekšējo un aizmugurējo rokturi.

2 Lādēšanas kontakti

Lādēšanas kontakti savieno zāles pļaušanas robotu ar dokstaciju.

3 Ultraskaņas sensori

Ultraskaņas sensori atpazīst šķēršļus.

4 Vāks

Vāks ir uzstādīts uz atspērēm un ar trieciena devēja palīdzību tiek atpazīti šķēršļu pļaušanas platībā.

5 Piedziņas riteņi

Piedziņas riteņi nodrošina zāles pļaušanas robota piedziņu.

6 Gaismas josla

Gaismas josla rāda zāles pļaušanas robota statusu.

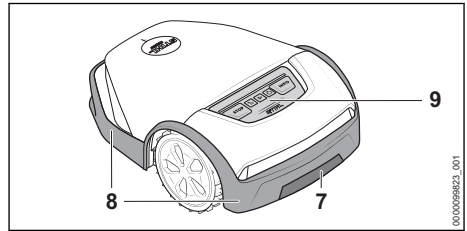

7 Aizmugurējais rokturis

Zāles pļaušanas robotu var pacelt un transportēt, vienlaikus satverot priekšējo un aizmugurējo rokturi.

8 Aizsarglīste

Aizsarglīste aizsargā lietotāju pret uzmettiem priekšmetiem un no saskares ar asmeņiem.

9 Vadības panelis

Vadības panelī atrodas taustiņi un lietus devējs.

3.2 Vadības panelis

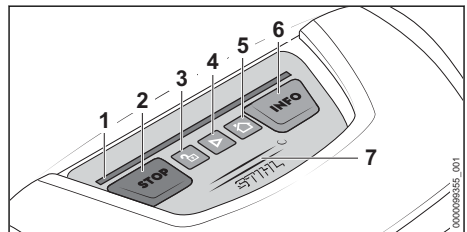

1 Gaismas josla

Gaismas josla rāda zāles pļaušanas robota statusu un signalizē, kādu taustiņu kombināciju nepieciešams nospiegt noteiktas darbības gadījumā.

2 Taustiņš „STOP“

Taustiņš aptur zāles pļaušanas robotu un pļaušanas mehānismu. Taustiņš ir paredzēts ierīces bloķētāja aktivizēšanai.

3 Taustiņš „SLĒDZENE“

Taustiņš atbloķē zāles pļaušanas robotu savienojumā ar attēlotu taustiņu kombināciju.

4 Taustiņš „START“

Taustiņš ieslēdz pļaušanas režīmu.

5 Taustiņš „MĀJA“

Taustiņš atgriež zāles pļaušanas robotu atpakaļ dokstacijā vai arī pārtrauc pašreizējo pļaušanas darbu, ja zāles pļaušanas robots atrodas dokstacijā.

6 Taustiņš „INFO“

Ar šo taustiņu zāles pļaušanas robotam iespējams saglabāt informāciju par pašreizējo statusu.

7 Lietus devējs

Lietus devējs reaģē uz mitrumu. Atkarībā no iestatījumiem zāles pļaušanas robots pļaušanas grafikā var ņemt vērā laika apstākļus.

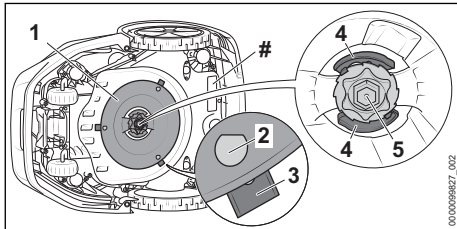
3.3 Pļaušanas mehānisms**1 Griezējdisks**

Griezējdisks ir paredzēts asmeņu nostiprināšanai.

2 L-veida bultskrūves

L-veida bultskrūves ir paredzētas asmeņu uzstādīšanai.

3 Asmeņi

Asmeņi pļauj zāli.

4 Svira

Svira nostiprina uzgriezni.

5 Uzgrieznis

Uzgrieznis nostiprina griezējdisku.

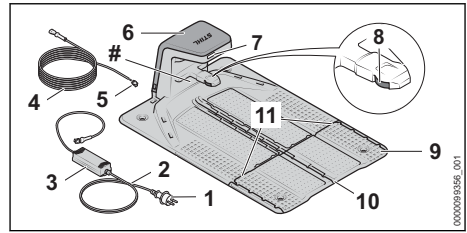
Datu plāksnīte ar ierīces numuru**3.4 Dokstacija un barošanas bloks****1 Barošanas kontaktdakša**

Barošanas kontaktdakša savieno barošanas kabeli ar kontaktlīdzi.

2 Pieslēguma vads

Barošanas kabelis savieno barošanas bloku ar tīkla kontaktdakšu.

3 Barošanas bloks

Barošanas bloks nodrošina dokstaciju ar enerģiju.

4 Uzlādes kabelis

Uzlādes kabelis savieno barošanas bloku ar dokstaciju.

5 Spraudnis

Spraudnis savieno uzlādes kabeli ar dokstaciju.

6 Vāks

Vāks nosedz dokstaciju un aizsargā iekšpusē esošo elektroniku.

7 Gaismas diode

Gaismas diode rāda dokstācijas statusu.

8 Lādēšanas kontakti

Lādēšanas kontakti savieno dokstaciju ar zāles pļaušanas robotu.

9 Pamatnes plātne

Pamatnes plātne ir dokstācijas pamats.

10 Kabeļu kanāls

Vidū esošajā kabeļu kanālā tiek uzstādīta vadošā stieple.

11 Kabeļu kanāls

Ārpusē esošajos kabeļu kanālos tiek uzstādīta ierobežojošā stieple.

Datu plāksnīte ar ierīces numuru

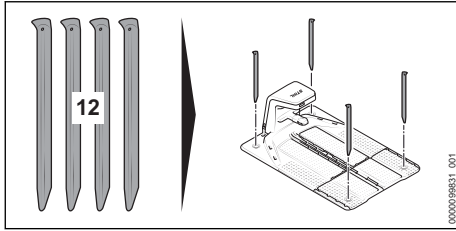

12 Zemes nagla

Četras zemes naglas nostiprina dokstaciju zemē.

3.5 iMOW® Ruler un instalācijas komplekts

iMOW® Ruler

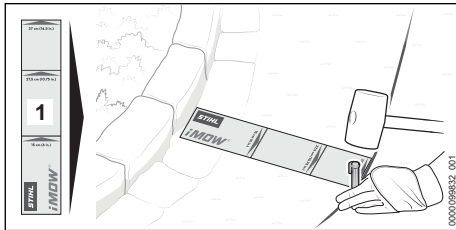

1 iMOW® Ruler

Ruler atvieglo stieples uzstādīšanu un ir paredzēts pareizās distancas ievērošanai.

Instalācijas komplekts

Instalācijas komplekts ir nepieciešams zāles pļaušanas robota ekspluatācijas uzsākšanai un tas nav iekļauts zāles pļaušanas robota piegādes apjomā. Kā pieredumi ir pieejami piemēroti instalācijas komplekti dažādiem dārza izmēriem.

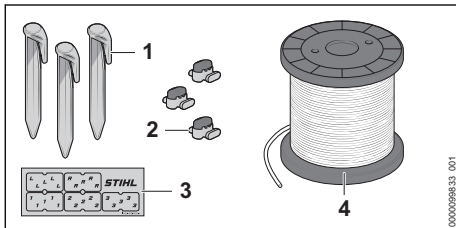

1 Fiksācijas nagla

Fiksācijas nagla nostiprina ierobežojošo stiepli un vadošo stiepli pie zemes.

2 Stieples savienotājs

Stieples savienotājs savstarpēji savieno stieplu galus.

3 Kabeļu marķieri

Kabeļu marķieri ir paredzēti stieplu galu apzīmēšanai dokstācijas iekšpusē. Tie atvieglo stieplu galu piesaisti, pieslēdzot pie pareizās spaiļes.

4 Stieples rullis

Stieples rullis ir nepieciešams ierobežojošās stieples un vadošās stieples uzstādīšanai.

3.6 Simboli

Simboli var atrasties uz zāles pļaušanas robota, dokstācijas, barošanas bloka vai iebūvētā akumulatora un tie nozīmē:



Šis simbols norāda griezdējdiska maksimālo diametru milimetros.



Šis simbols norāda asmeņu turētāja atbloķēšanas virzienu, mainot asmeņus.



Šis simbols norāda asmeņu turētāja bloķēšanas virzienu, mainot asmeņus.



2. aizsardzības klase, dubulta izolācija



Neizmest produktu sadzīves atkritumos.



Dati līdzās simbolam norāda par akumulatoru enerģijas tilpumu atbilstoši šūnu ražotāja specifikācijai. Lietderīgā energoietilpība ir mazāka.



1 gaismas diode deg sarkanā krāsā. Akumulators ir pārāk karsts vai auksts.



4 gaismas diodes mirgo sarkanā krāsā. Ir radies akumulatora traucējums.

4 Drošības norādījumi

4.1 Brīdinājuma simboli

Brīdinājuma simboli uz zāles pļaušanas robota, dokstācijas, barošanas bloka vai iebūvētā akumulatora nozīmē:



Ievērojiet drošības norādījumus un to pasākumus.



Izlasiet, izprotiet un saglabājiet lietošanas pamācību.





Ievērojiet drošības norādījumus attiecībā uz augšup izmestiem priekšmetiem un saistītos drošības pasākumus.



Ievērojiet drošu attālumu.



Nepieskarieties rotējošajam griezdēdīskam ar asmeņiem.



Nekāpiet un nesēdīet uz zāles pļaušanas robota.



Pārvadāšanas, uzglabāšanas, tīrīšanas, apkopes, apkopes, remonta laikā vai mainīgas vai neparastas darbības gadījumā apstādiniet zāles pļaušanas robotu un aktivizējiet ierīces bloķēšanu.



Zāles pļaušanas robota un pļaujāmās platības tuvumā nedrīkst atrasties bērni.



Zāles pļaušanas robota un pļaujāmās platības tuvumā nedrīkst atrasties dzīvnieki.



Nemērciet akumulatoru šķidrumos.



Aizsargājiet akumulatoru no karstuma un atklātas liesmas.

4.2 Nosacījumiem atbilstīga lietošana

Zāles pļaušanas robots

STIHL iMOW® 5.0, 6.0, 7.0 paredzēts zāles pļaušanai un mulčēšanai.

STIHL dokstacija un komplektā iekļautais barošanas bloks DM160X-420X vai DM210X-420X lādē zāles pļaušanas robotu STIHL iMOW® 5.0, 6.0, 7.0.

Zāles pļaušanas robotu, dokstaciju un barošanas bloku var izmantot lietus laikā.

Zāles pļaušanas robotu ar enerģiju nodrošina akumulators STIHL AAI. Akumulators ir iebūvēts zāles pļaušanas robotā, un tā demontāžu atļauts veikt tikai STIHL tirgotājam.

Zāles pļaušanas robotu iespējams konfigurēt un vadīt, izmantojot lietotni "MY iMOW®".

▲ BRĪDINĀJUMS

- Dokstācijas, barošanas bloki un akumulatori, kurus STIHL nav atļāvis lietot zāles pļaušanas robotam, var radīt ugunsgrēkus un sprādzienus. Tā var gūt smagas vai nāvējošas traumas un radīt materiālos zaudējumus.
 - ▶ Izmantojiet zāles pļaušanas robotu ar iebūvēto akumulatoru STIHL AAI.
 - ▶ Zāles pļaušanas robotu
 - STIHL iMOW® 5.0, 6.0, 7.0 lādējiet ar STIHL dokstaciju un STIHL barošanas bloku DM160X-420X vai DM210X-420X.
- Neizmantojot zāles pļaušanas robotu, akumulatoru, dokstaciju vai barošanas bloku atbilstoši noteikumiem, iespējamas smagas traumas vai pat nāve un materiālie zaudējumi.
 - ▶ Zāles pļaušanas robotu, dokstaciju un barošanas bloku izmantojiet tā, kā aprakstīts šajā lietošanas instrukcijā.

4.3 Prasības lietotājam

▲ BRĪDINĀJUMS

- Lietotāji bez instruktažas nespēj atpazīt vai novērtēt apdraudējumu, ko rada zāles pļaušanas robots, dokstacija un barošanas bloks. Lietotājam vai citām personām var rasties smagi vai nāvējoši savainojumi.
 - ▶ Izlasiet, izprotiet un saglabājiet lietošanas pamācību.
- ▶ Nododot zāles pļaušanas robotu, dokstaciju vai barošanas bloku citai personai: nododiet arī lietošanas instrukciju.
- ▶ Gādājiet, lai lietotājs atbilstu tālāk minētajām prasībām:
 - Lietotājs ir atpūties.
 - Lietotājs fiziski, sensoriski un garīgi ir spējīgs vadīt zāles pļaušanas robotu, dokstaciju un barošanas bloku, kā arī ar tiem strādāt. Ja lietotāja fiziskās, manu vai garīgās spējas ir ierobežotas, lietotājs ar zāles pļaušanas robotu drīkst strādāt tikai atbildīgās personas uzraudzībā vai saskaņā ar tās norādījumiem. Tas attiecas arī uz visiem darbiem ar un pie zāles pļaušanas robota, dokstācijas, uzlādes kabeļa, kā arī vadošās stieples un leroberžojošās stieples.
 - Lietotājs bez instruktažas nespēj atpazīt un novērtēt apdraudējumu, ko rada zāles pļaušanas robots, dokstacija un barošanas bloks.



- Lietotājs ir pilngadīgs vai atbilstoši valsts noteikumiem tiek profesionāli apmācīts.
- Pirms pirmās zāles pļaušanas robota, dokstacijas un barošanas bloka lietošanas reizes lietotājs ir saņēmis STIHL tirgotāja vai cita speciālista instrukcijas.
- Lietotāja rīcību neietekmē alkohols, medikamenti vai narkotiskas vielas.
- Uzstādot, lietojot, tīrot, uzturot, transportējot zāles pļaušanas robotu un veicot tā apkopi, saglabājiet līdzsvaru, pārliedzieties, ka atrodaties stabilā vietā un neskrienat.
- Jēdzieni „Vadība”, „Lietošana” un „Izmantošana” attiecas arī uz visiem darbiem pie zāles pļaušanas robota, dokstacijas, barošanas bloka, uzlādes kabeļa, kā arī vadošās stieples un lero-bežojošās stieples un iMOW® piederumiem.
- ▶ Ja rodas neskaidrības: sazinieties ar STIHL tirgotāju.

4.4 Apģērbs un aprīkojums

▲ BRĪDINĀJUMS

- Veicot ierobežojošās stieples vai vadošās stieples ierīkošanu un dokstacija nostiprināšanu, fiksācijas naglu vai zemes āķu iedzišana zemē var izraisīt priekšmetu izsviešanu lielā ātrumā. Lietotājs var gūt savainojumus.
 - ▶ Nēsājiet cieši pieguļošas aizsargbrilles. Piemērotas aizsargbrilles, kas atbilst standartam EN 166 vai valsts noteikumiem un ir atbilstoši marķētas, ir pieejamas tirdzniecībā.
 - ▶ Nēsājiet izturīga materiāla darba cimdus.
- Pļaušanas laikā lielā ātrumā gaisā var tikt uzmeti priekšmeti. Lietotājs var gūt savainojumus.
 - ▶ Ja pļaušanas laikā tiek ieiets pļaušanas zonā:
 - Nēsājiet garas izturīga materiāla bikses.
 - Nēsājiet stingrus, slēgtus apavus ar neslīdošām zolēm.
- Nepiemērots apģērbs var aizķerties aiz kokiem, zariem un zāles pļaušanas robota. Lietotāji, kuriem nav piemērota apģērba, var gūt savainojumus.
 - ▶ Nēsājiet pieguļošu apģērbu.
 - ▶ Noņemiet šalles un rotaslietas.
- Tīrīšanas, apkopes vai transportēšanas laikā lietotājs var saskarties ar asmeņiem. Lietotājs var gūt savainojumus.
 - ▶ Nēsājiet izturīga materiāla darba cimdus.

- Ja lietotājam ir nepiemēroti apavi, pastāv paslīdēšanas risks. Lietotājs var gūt savainojumus.
 - ▶ Ja pļaušanas laikā tiek ieiets pļaušanas zonā: nēsājiet stingrus, slēgtus apavus ar neslīdošām zolēm.

4.5 Darba zona un apkārtnē

4.5.1 Zāles pļaušanas robots un pļaušanas platība

▲ BRĪDINĀJUMS

- Nepiederošas personas, bērni un dzīvnieki nespēj atpazīt un novērtēt zāles pļaušanas robota un uzņemto priekšmetu radītos apdraudējumus. Nepiederošas personas, bērni un dzīvnieki var gūt smagus vai nāvējošus savainojumus, un var rasties materiālu bojājumi.
 - ▶ Nodrošiniet, lai pļaušanas laikā nepiederošas personas, bērni un dzīvnieki netuvotos pļaušanas platībai.
 - ▶ Ja zāles pļaušanas robotu izmanto publiski pieejamās vietās: noslēdziet pļaušanas platību un izvietot zīmes ar brīdinājuma tekstu "Uzmanību! Automātisks zāles plāvējs! Bērniem un dzīvniekiem jāuzturas drošā attālumā un jāuzrauga!". Ievērojiet vietējos noteikumus.
 - ▶ Nodrošiniet, lai bērni nevarētu rotaļāties ar zāles pļaušanas robotu.
 - ▶ Nosakiet pļaušanas platību, izmantojot ierobežojošo stiepli, kā aprakstīts šajā lietošanas instrukcijā. Ar ierobežojošo stiepli norobežojiet no pļaušanas platības noteiktas zonas, kuras zāles pļaušanas robots nedrīkst pārbraukt vai pļaut.
 - ▶ Nelietojiet zāles pļaušanas robotu uz grants vai šķembu virsmām.
- Cilvēki var pakļūpt aiz ierobežojošās stiepli, vadošās stieples vai fiksācijas naglām. Var rasties savainojumi un materiālu bojājumi.
 - ▶ Novietojiet ierobežojošo stiepli un vadošo stiepli vienā līmenī ar zemi.
 - ▶ Iesiet fiksācijas naglas pilnībā zemē.
- Ja pļaušanas zonā tiek izmantots dārza instruments vai dārza darbarīks, tas var trāpīt un sabojāt ierobežojošo stiepli, vadošo stiepli vai fiksācijas naglas. Lielā ātrumā gaisā var tikt uzmeti priekšmeti. Var rasties savainojumi un materiālu bojājumi.
 - ▶ Nedarbojieties ierobežojošās stieples vai vadošās stieples zonā ar dārza instrumentu vai dārza darbarīku.



- Zāles pļaušanas robota elektriskās detaļas var radīt dzirksteles. Viegli uzliesmojošā vai sprādzienbīstamā vidē dzirksteles var izraisīt ugunsgrēkus un sprādzienus. Var rasties smagi vai nāvējoši savainojumi un materiālu bojājumi.
 - ▶ Nelietojiet zāles pļaušanas robotu ugunsnedrošā vai sprādziendrošā vidē.
- Negaisa rezultātā zāles pļaušanas robots var būt bojāts vai pļaušanas platībā var atrasties priekšmeti. Zāles pļaušanas robots var nebūt drošā stāvoklī, un pļaušanas laikā var tikt izmesti priekšmeti. Var rasties smagi vai nāvējoši savainojumi un materiālu bojājumi.
 - ▶ Pārbaudiet zāles pļaušanas robota drošību pēc negaisa.
 - ▶ Pārbaudiet pļaušanas platības stāvokli, noņemiet priekšmetus no pļaušanas platības.

4.5.2 Akumulators

Akumulators ir iebūvēts zāles pļaušanas robotā un tā demontāžu atļauts veikt tikai STIHL tirgotājam.

▲ BRĪDINĀJUMS

- Nepiederošas personas, bērni un dzīvnieki nespēj atpazīt un novērtēt akumulatora radītos apdraudējumus. Nepiederošas personas, bērni un dzīvnieki var gūt smagas traumas.
 - ▶ Nodrošiniet, lai nepiederošas personas, bērni un dzīvnieki netuvotos.
 - ▶ Neatstājiet akumulatoru bez uzraudzības.
 - ▶ Nodrošiniet, lai bērni nevarētu rotaļāties ar akumulatoru.
- Akumulators nav aizsargāts pret visu vides ietekmi. Ja akumulators ir pakļauts noteiktai vides ietekmei, tas var aizdegties, uzsprāgt vai tikt neatgriezeniski sabojāts. Var rasties smagi savainojumi un materiālu bojājumi.



- ▶ Aizsargājiet akumulatoru no karstuma un atklātas liesmas.
- ▶ Nemetiet akumulatorus ugunī.



- ▶ Nelādējiet akumulatoru ārpus norādītajām temperatūras robežām,  23.6.



- ▶ Netuviniet akumulatoru metāliskām, mazām detaļām.
- ▶ Nepakļaujiet akumulatoru augsta spiediena iedarbībai.
- ▶ Nepakļaujiet akumulatoru mikroviļņu iedarbībai.

- ▶ Aizsargājiet akumulatoru pret ķīmikālijām un sāļiem.

4.5.3 Dokstacija un barošanas bloks

▲ BRĪDINĀJUMS

- Nepiederošas personas, bērni un dzīvnieki nespēj atpazīt un novērtēt dokstacijas, barošanas bloka un elektriskās strāvas radīto apdraudējumu. Nepiederošas personas, bērni un dzīvnieki var gūt smagas vai nāvējošas traumas.
 - ▶ Nodrošiniet, lai nepiederošas personas, bērni un dzīvnieki netuvotos.
 - ▶ Nodrošiniet, lai bērni nevarētu rotaļāties ar dokstaciju vai barošanas bloku.
- Dokstacija un barošanas bloks nav aizsargāti pret visiem iespējamajiem vides ietekmes faktoriem. Ja dokstacija vai barošanas bloks ir pakļauti noteiktai vides ietekmei, tie var aizdegties vai uzsprāgt. Cilvēki var gūt smagas traumas, un var rasties materiālie zaudējumi.
 - ▶ Nelietojiet dokstaciju un barošanas bloku ugunsnedrošā vai sprādzienbīstamā vidē.
 - ▶ Nelādējiet dokstaciju un barošanas bloku ārpus norādītajām temperatūras robežām,  23.6.
 - ▶ Pirms pērķona negaisa vai zibens riska gadījumā atvienojiet barošanas bloku no elektrotīkla.
- Cilvēki var pakļaut aiz dokstacijas, uzlādes kabeļa, barošanas bloka vai pieslēguma vada. Cilvēki var gūt traumas, un var rasties dokstacijas, uzlādes kabeļa, barošanas bloka vai pieslēguma vada bojājumi.
 - ▶ Uzstādiat dokstaciju un barošanas bloku labi redzamā vietā.
 - ▶ Novietojiet pieslēguma kabeli un uzlādes kabeli līdzīgi uz pamatnes.
- Tiešos saules staros barošanas bloka korpuss var kļūt ļoti karsts. Lietotājs var gūt apdegumus.



- ▶ Nepieskarieties karstam barošanas blokam.

4.6 Drošs stāvoklis

4.6.1 Zāles pļaušanas robots

Zāles pļaušanas robots ir drošā stāvoklī, ja ir izpildīti šādi noteikumi:

- Zāles pļaušanas robots nav bojāts.
- Vadības elementi darbojas, un tiem nav veiktas izmaiņas.
- Asmeņi ir uzstādīti pareizi un tiek nav bojāti.

- Šim zāles pļaušanas robotam ir uzstādīti tikai oriģinālie STIHL piederumi.
- Piederumi ir pareizi uzstādīti.

▲ BRĪDINĀJUMS

- Ja stāvoklis nav ekspluatācijai drošs, detaļas var nedarboties pareizi un drošības aprīkojums var nedarboties vispār. Cilvēki var gūt smagus vai nāvējošus savainojumus.
 - ▶ Lietojiet nebojātu un funkcionējošu zāles pļaušanas robotu.
 - ▶ Neizmainiet zāles pļaušanas robotu.
 - ▶ Ja vadības panelis nedarbojas: nelietojiet zāles pļaušanas robotu.
 - ▶ Šim zāles pļaušanas robotam uzstādiēti tikai oriģinālos STIHL piederumus.
 - ▶ Uzstādiēti asmeņus tā, kā aprakstīts šajā lietošanas instrukcijā.
 - ▶ Uzstādiēti piederumus tā, kā aprakstīts šajā vai piederuma lietošanas pamācībā.
 - ▶ Neievietojiet priekšmetus zāles pļaušanas robota atvērumos.
 - ▶ Nekad nesavienojiet lādēšanas kontaktus ar metāla priekšmetiem un neveidojiet īsslēgumu.
 - ▶ Nomainiet nolietotas vai bojātas norādījumā plāksnītes.
 - ▶ Ja rodas neskaidrības: sazinieties ar STIHL tirgotāju.

4.6.2 Pļaušanas mehānisms

Pļaušanas mehānisms ir ekspluatācijai drošā stāvoklī, ja tiek izpildīti šie nosacījumi:

- Asmeņi, griezējdiski, naža stiprinājums, sviras un uzgriežņi nav bojāti.
- Nav pārrīvēti nodiluma marķējumi uz griezējdiska.
- L-veida bultskrūves uz griezējdiska ir nodilušas ne vairāk kā līdz pusei.
- Asmeņi nav deformēti.
- Asmeņi ir uzstādīti pareizi.

▲ BRĪDINĀJUMS

- Nedrošā stāvoklī var atdalīties un aizlidot asmeņu detaļas. Cilvēki var gūt smagas traumas.
 - ▶ Strādājiet ar nebojātiem asmeņiem, nebojātu griezējdisku, nebojātu naža stiprinājumu, svirām un nebojātiem uzgriežņiem.
 - ▶ Ja ir pārrīvēti nodiluma marķējumi un ir radušies caurumi, nomainiet pļaušanas mehānismu.
 - ▶ Ja L-veida bultskrūves ir nodilušas vairāk nekā līdz pusei, nomainiet pļaušanas mehānismu.
 - ▶ Uzstādiēti asmeņus pareizi.

- ▶ Ja rodas neskaidrības: sazinieties ar STIHL tirgotāju.

4.6.3 Akumulators

Akumulators ir iebūvēts zāles pļaušanas robotā un tā demontāžu atļauts veikt tikai STIHL tirgotājam.

Akumulators ir drošā stāvoklī, ja ir izpildīti šādi noteikumi:

- Akumulators nav bojāts.
- Akumulators ir tīrs un sauss.
- Akumulators darbojas un nav izmainīts.

▲ BRĪDINĀJUMS

- Nedrošā stāvoklī akumulators vairs nedarbojas droši. Cilvēki var gūt smagus savainojumus.
 - ▶ Strādājiet ar nebojātu un strādājošu akumulatoru.
 - ▶ Nelādējiet bojātu akumulatoru.
 - ▶ Ja akumulators ir netīrs: Notīriet akumulatoru.
 - ▶ Ja akumulators ir mitrs: ļaujiet akumulatoram izžūt.
 - ▶ Neizmainiet akumulatoru.
 - ▶ Neievietojiet priekšmetus akumulatora atvērumos.
 - ▶ Nekad nesavienojiet akumulatora elektriskos kontaktus ar metāla priekšmetiem un neveidojiet īsslēgumu.
 - ▶ Neatveriet akumulatoru.
 - ▶ Nomainiet nolietotas vai bojātas norādījumā plāksnītes.
- No bojāta akumulatora var izplūst šķidrums. Ja šķidrums nonāk saskarē ar ādu vai acīm, iespējams ādas vai acu kairinājums.
 - ▶ Izvairieties no kontakta ar šķidrumu.
 - ▶ Nonākot saskarē ar ādu: attiecīgās ādas zonas nomazgāt ar lielu daudzumu ūdens un ziepēm.
 - ▶ Nonākot saskarē ar acīm: vismaz 15 minūtes skalojiet acis ar lielu ūdens daudzumu un griezieties pie ārsta.
- Bojāts akumulators var neierasti smaržot, dūmot vai degt. Var rasties smagi vai nāvējoši savainojumi un materiālu bojājumi.
 - ▶ Ja akumulators neierasti smaržo vai dūmo: neizmantojiet akumulatoru un neturiet to ugunsnedrošu vielu tuvumā.
 - ▶ Ja akumulators deg: mēģiniet dzēst akumulatoru ar ugunsdzēsamo aparātu vai ūdeni.

4.6.4 Dokstacija, uzlādes kabelis, barošanas bloks un pieslēguma vads

Dokstacija, uzlādes kabelis, barošanas bloks, pieslēguma vads un spraudsavienojumi ir drošā stāvoklī, ja ir izpildīti šādi nosacījumi:

- Dokstacija, uzlādes kabelis, barošanas bloks, pieslēguma vads un spraudsavienojumi nav bojāti.
- Dokstacija, uzlādes kabelis, barošanas bloks, pieslēguma vads un spraudsavienojumi ir tīri.
- Šai dokstacijai ir uzstādīti oriģinālie STIHL piederumi.
- Piederumi ir pareizi uzstādīti.
- Dokstacija un barošanas bloks ekspluatācijas laikā nav nosegti.

▲ BRĪDINĀJUMS

- Ja stāvoklis nav ekspluatācijai drošs, detaļas var nedarboties droši un drošības aprīkojums var nedarboties vispār. Cilvēki var gūt smagus vai nāvējošus savainojumus.
 - ▶ Lietojiet nebojātu dokstaciju, nebojātu uzlādes kabeli, nebojātu barošanas bloku, nebojātu pieslēguma vadu un nebojātus spraudsavienojumus.
 - ▶ Ja dokstacija, barošanas bloks vai spraudsavienojumi ir netīri: notīriet dokstaciju, barošanas bloku un spraudsavienojumus.
 - ▶ Neizmaniet dokstaciju, uzlādes kabeli, barošanas bloku, pieslēguma vadu un spraudsavienojumus.
 - ▶ Neievietojiet priekšmetus dokstācijas un barošanas bloka atvērumos.
 - ▶ Nekad nesavienojiet dokstācijas, barošanas bloka un spraudsavienojumu elektriskos kontaktus ar metāla priekšmetiem un neveidojiet īsslēgumu.
 - ▶ Neatveriet dokstaciju un barošanas bloku.
 - ▶ Nenosedziet dokstaciju un barošanas bloku.
 - ▶ Neierociet barošanas bloku zemē.
 - ▶ Nesēdieties uz dokstācijas.
 - ▶ Nestāviet uz dokstācijas pamatnes plātnes.

4.7 Pļaušanas režīms

▲ BRĪDINĀJUMS

- Asmeņi uz rotējošā griezējdiska lietotājam var radīt griezumus. Lietotājs var gūt smagus savainojumus.
 - ▶ Nepieskarieties rotējošajam griezējdiskam un asmeņiem.
 - ▶ Ja lietotājs tuvojas zāles pļaušanas robotam pļaušanas laikā vai pirms ierīces iestāšanās: nospiediet taustiņu "STOP".



- ▶ Pļaušanas laikā zāles pļaušanas robotu nedrīkst sagāzt vai pacelt.
- ▶ Ja kāds priekšmets bloķē griezējdisku vai asmeņus: apturiet zāles pļaušanas robotu un aktivizējiet ierīces bloķētāju. Tikai pēc tam izņemiet priekšmetu.



- ▶ Zāles pļaušanas robota un pļaušanas platības tuvumā nedrīkst atrasties bērni.



- ▶ Zāles pļaušanas robota un pļaušanas platības tuvumā nedrīkst atrasties dzīvnieki.



- ▶ Nekāpiet un nesēdiet uz zāles pļaušanas robota un nepārvadājiet bērnus, dzīvniekus vai priekšmetus uz zāles pļaušanas robota.

- Ja zāles pļaušanas robots darba laikā mainās vai darbojas neparasti, tas var būt nedrošā stāvoklī. Var rasties smagi savainojumi un materiālu bojājumi.
 - ▶ Nospiediet taustiņu "STOP" un aktivizējiet ierīces bloķētāju. Vērsieties pie STIHL tirgotāja.
- Ja pļaušanas laikā asmeņi saskaras ar svešķermeņiem, tos iespējams sabojāt vai to daļas ar lielu ātrumu var izmest augšup. Var rasties savainojumi un materiālu bojājumi.
 - ▶ Noņemiet nepiederošus priekšmetus no pļaušanas platības.
 - ▶ No pļaušanas platības noņemiet nolūzušus asmeņus vai to daļas.
- Nospiežot taustiņu "STOP", griezējdiska ar asmeņiem īsu brīdi turpina griezties. Cilvēki var gūt smagus savainojumus.
 - ▶ Uzgaidiet, līdz griezējdiska pārstāj griezties.
- Ja pļaušanas laikā asmeņi saskaras ar cietu priekšmetu, iespējama dzirksteļu veidošanās un tos iespējams sabojāt. Viegli uzliesmojošā vidē dzirksteles var izraisīt ugunsgrēkus. Var rasties smagi vai nāvējoši savainojumi un materiālu bojājumi.
 - ▶ Nestrādājiet viegli uzliesmojošā vidē.
 - ▶ Pārliecinieties, vai asmeņi atrodas drošā stāvoklī.

▲ BĪSTAMI

- Ja zāles pļaušanas robots tiek lietots vidē, kurā ir strāvu vadoši vadi, asmeņi var ar tiem saskarties un radīt bojājumus. Cilvēki var gūt smagus vai nāvējošus savainojumus.
 - ▶ Nelietojiet zāles pļaušanas robotu vidē, kurā ir strāvu vadoši vadi.

4.8 Ielādēt

▲ BRĪDINĀJUMS

- Lādēšanas laikā bojāts barošanas bloks var neierastī smaržot vai dūmot. Var rasties savainojumi un materiālu bojājumi.
 - ▶ Atvienojiet tīkla kontaktdakšu no kontaktligzdas.
- Nepietiekamas siltuma novades dēļ barošanas bloks var pārkarst un aizdegties. Var rasties smagi vai nāvējoši savainojumi un materiālu bojājumi.
 - ▶ Nenosedziet barošanas bloku.

4.9 Elektriskā pieslēguma izveidošana

Saskare ar strāvu vadošām detaļām iespējama šādu iemeslu dēļ:

- Pieslēguma kabelis vai pagarinātājs ir bojāti.
- Pieslēguma kabeļa tīkla kontaktdakša vai pagarinātājs ir bojāti.
- Kontaktligzda nav pareizi uzstādīta.

▲ BĪSTAMI

- Saskare ar strāvu vadošām detaļām var radīt strāvas triecienu. Lietotājs var gūt smagas vai nāvējošas traumas.
 - ▶ Pārliecinieties, vai kabeļiem un kontaktdakšām nav bojājumu.



Ja pieslēguma kabelis vai pagarinātājs ir bojāti:

- ▶ Nepieskarieties bojātajai vietai.
- ▶ Atvienojiet tīkla kontaktdakšu no kontaktligzdas.
- ▶ Kabeļiem un kontaktdakšām drīkst pieskarties tikai ar sausām rokām.
- ▶ Iespraudiet kontaktdakšu pareizi instalētā un drošā kontaktligzdā ar aizsargkontakta.
- ▶ Ja kontaktligzda atrodas ārpus ēkas: pārliecinieties, vai kontaktligzda ir apstiprināta lietošanai ārpus telpām.
- ▶ Pieslēdziet barošanas bloku, izmantojot noplūdstrāvas aizsargslēdzi (30 mA, 30 ms).
- ▶ Pieslēdzot vai atvienojot pieslēguma vadu vai pagarinātāju: vienmēr satveriet aiz spraudņa un nevelciet aiz kabeļa.
- Bojāts vai nepiemērots pagarinātājs var izraisīt elektriskās strāvas triecienu. Cilvēki var gūt smagas vai nāvējošas traumas.
 - ▶ Izmantojiet pagarinātāju ar pareizu vadu šķērsgriezumu,  23.5.
 - ▶ Lietojiet pret ūdens šļakatām aizsargātu un izmantošanai ārpus telpām paredzētu pagarinātāju.

- ▶ Aizsargājiet spraudsavienojumu starp barošanas bloku un pagarinātāju no ūdens.
- ▶ Lietojiet pagarinātāju, kuram ir līdzvērtīgas īpašības kā barošanas bloka pieslēguma vadam.

▲ BRĪDINĀJUMS

- Nepareizs tīkla spriegums vai nepareiza tīkla frekvence barošanas blokā var radīt pārsprīgumu. Šādi iespējams sabojāt barošanas bloku.
 - ▶ Pārliecinieties, vai tīkla spriegums un tīkla frekvence atbilst norādēm barošanas bloka jaudas plāksnītē.
- Ja barošanas bloks ir pievienots vairāku kontaktligzdu rozetei, lādēšanas laikā iespējams pārslogot elektriskās detaļas. Elektriskās detaļas var sakarst un izraisīt ugunsgrēku. Var rasties smagi vai nāvējoši savainojumi un materiālu bojājumi.
 - ▶ Pārliecinieties, ka barošanas bloka un visu elektroierīču, kas pieslēgtas daudzkārtējai kontaktligzdai, kopējā jauda nepārsniedz specifikācijas, kas norādītas uz barošanas bloka nomināļplāksnītes un visām elektroierīcēm, kas pieslēgtas daudzkārtējai kontaktligzdai.
- Nepareizi uzstādīts pieslēguma kabelis, pagarinātājs vai uzlādes kabelis var būt bojāts un cilvēki var aiz tā aizķerties. Cilvēki var gūt smagas traumas, un var rasties materiālie zaudējumi.
 - ▶ Vadus un uzlādes kabelus izvietoiet tā, lai tie atrastos ārpus plaušanas platības.
 - ▶ Vadus un uzlādes kabelus izvietoiet tā, lai darba laikā tos nevarētu sabojāt ar dārza ierīcēm vai dārza darbarīkiem.
 - ▶ Vadus un uzlādes kabelus izvietoiet tā, lai cilvēki nevarētu aiz tiem paklupt.
 - ▶ Vadus un uzlādes kabelus izvietoiet tā, lai tie nebūtu nostiepti vai sapinušies.
 - ▶ Vadus un uzlādes kabelus izvietoiet tā, lai tos nevarētu sabojāt, salocīt, saspiest vai norīvēt.
 - ▶ Sargiet vadus un uzlādes kabelus no karstuma, eļļas un ķīmikālijām.
 - ▶ Vadus un uzlādes kabelus izvietoiet tā, lai tie ilgstoši neatrastos uz mitras pamatnes.
- Ja elektriskie vadi un cauruļvadi instalēti sienā, uzstādot barošanas bloku pie sienas, tos var sabojāt. Saskare ar elektriskās strāvas vadiem var radīt strāvas triecienu. Var rasties smagi savainojumi un materiālu bojājumi.
 - ▶ Pārliecinieties, ka paredzētajā vietā sienā nav elektriskie vadi un caurules.

- ▶ Uzstādiet barošanas bloku pie sienas tā, kā aprakstīts šajā lietošanas instrukcijā.
- Ja elektrofikla adapters ir pieslēgts ģeneratoram, strāvas padevi nevar garantēt pastāvīgi, un zāles pļaušanas robots nevar pareizi darboties. Strāvas padeves svārstības var sabojāt barošanas bloku.
 - ▶ Savienojiet barošanas bloku tikai ar pareizi uzstādītu kontaktligzdu.

4.10 Transportēšana

4.10.1 Zāles pļaušanas robots

▲ BRĪDINĀJUMS

- Transportēšanas laikā zāles pļaušanas robots var apgāzties vai pārvietoties. Var rasties savainojumi un materiālu bojājumi.



- ▶ Apturiet zāles pļaušanas robotu un aktivizējiet ierīces bloķētāju.

- ▶ Nostipriniet zāles pļaušanas robotu ar fiksācijas siksnām, siksnām vai tīklu tā, lai tas nevarētu apgāzties un kustēties.

4.10.2 Akumulators

Akumulators ir iebūvēts zāles pļaušanas robotā un tā demontāžu atļauts veikt tikai STIHL tirgotājam.

▲ BRĪDINĀJUMS

- Akumulators nav aizsargāts pret visu vides ietekmi. Ja akumulators ir pakļauts noteiktai vides ietekmei, tas var tikt sabojāts un radīt mantiskos bojājumus.
 - ▶ Netransportējiet bojātu akumulatoru.
- Transportēšanas laikā akumulators var apgāzties vai pārvietoties. Var rasties savainojumi un materiālu bojājumi.
 - ▶ Ievietojiet akumulatoru iepakojumā tā, lai tas nekustētos.
 - ▶ Nostipriniet iepakojumu tā, lai tas nekustētos.

4.10.3 Dokstacija un barošanas bloks

▲ BRĪDINĀJUMS

- Transportēšanas laikā dokstacija vai barošanas bloks var apgāzties vai pārvietoties. Var rasties savainojumi un materiālu bojājumi.
 - ▶ Atvienojiet tīkla kontaktdakšu no kontaktligzdas.
 - ▶ Izņemiet zāles pļaušanas robotu un dokstaciju.

- ▶ Nostipriniet dokstaciju un barošanas bloku ar fiksācijas siksnām, siksnām vai tīklu tā, lai tas nevarētu apgāzties un kustēties.
- Pieslēguma vads un uzlādes kabelis nav paredzēti barošanas bloka vai dokstācijas pārnēsāšanai vai nešanai. Iespējams sabojāt Pieslēguma vadu, barošanas bloku, uzlādes kabeli vai dokstaciju.
 - ▶ Atvienojiet uzlādes kabeli no barošanas bloka un dokstācijas un uztiniet to.
 - ▶ Satveriet dokstācijas pie pamatnes plātnes un turiet to.
 - ▶ Uztiniet pieslēguma kabeli un piestipriniet to uz barošanas bloka.
 - ▶ Satveriet un turiet barošanas bloku aiz korpusa.

4.11 Uzglabāšana

4.11.1 Zāles pļaušanas robots

▲ BRĪDINĀJUMS

- Bērni nespēj atpazīt un novērtēt zāles pļaušanas robota radīto apdraudējumu. Bērni var gūt smagas traumas.



- ▶ Apturiet zāles pļaušanas robotu un aktivizējiet ierīces bloķētāju.

- ▶ Glabājiet zāles pļaušanas robotu bērniem nepieejamā vietā.
- Mitruma iedarbībā zāles pļaušanas robota elektriskie kontakti un metāliskās daļas var sākt rūstēt. Zāles pļaušanas robots var tikt bojāts.
 - ▶ Uzglabājiet zāles pļaušanas robotu tīrā un sausā stāvoklī.
- Ja pirms uzglabāšanas nav aktivizēts zāles pļaušanas robota ierīces bloķētājs, zāles pļaušanas robots var nejauši ieslēgties un sākt kustēties. Cilvēki var gūt smagas traumas, un var rasties materiālie zaudējumi.
- ▶ Apturiet zāles pļaušanas robotu un aktivizējiet ierīces bloķētāju.



- Vāks un rokturi nav paredzēti zāles pļaušanas robota uzkarināšanai. Drošības ierīces var pārstāt darboties, un zāles pļaušanas robotam var rasties bojājumi.
 - ▶ Zāles pļaušanas robotu glabājiet tā, kā aprakstīts šajā lietošanas instrukcijā.

4.11.2 Akumulators

Akumulators ir iebūvēts zāles pļaušanas robotā un tā demontāžu atļauts veikt tikai STIHL tirgotājam.

▲ BRĪDINĀJUMS

- Bērni nespēj atpazīt un novērtēt akumulatora radīto apdraudējumu. Bērni var gūt smagus savainojumus.
 - ▶ Glabājiet akumulatoru bērniem nepieejamās vietās.
- Akumulators nav aizsargāts pret visu vides ietekmi. Ja akumulators ir pakļauts noteiktai vides ietekmei, tas var tikt neatgriezeniski sabojāts.
 - ▶ Glabājiet akumulatoru tīru un sausu.
 - ▶ Glabājiet akumulatora slēgtā telpā.
 - ▶ Neglabājiet akumulatoru ārpus norādītajām temperatūras robežām,  23.6.

4.11.3 Dokstacija un barošanas bloks

▲ BRĪDINĀJUMS

- Bērni nespēj atpazīt un novērtēt dokstacijas vai barošanas bloka radīto apdraudējumu. Tas var bērniem radīt smagas vai nāvējošas traumas.
 - ▶ Izņemiet zāles pļaušanas robotu un dokstaciju.
 - ▶ Glabājiet dokstaciju un barošanas bloku bērniem nepieejamās vietās.
- Dokstacija un barošanas bloks nav aizsargāti pret visu vides ietekmi. Ja dokstacija vai barošanas bloks ir pakļauti noteiktai vides ietekmei, tie var tikt sabojāti.
 - ▶ Izņemiet zāles pļaušanas robotu un dokstaciju.
 - ▶ Ja barošanas bloks ir silts: ļaujiet barošanas blokam atdzist.
 - ▶ Glabājiet dokstaciju un barošanas bloku tīru un sausu.
 - ▶ Glabājiet dokstaciju un barošanas bloku slēgtā telpā.
 - ▶ Neglabājiet barošanas bloku ārpus norādītajām temperatūras robežām,  23.6.
- Pieslēguma vads un uzlādes kabelis nav paredzēti barošanas bloka vai dokstacijas pārnēsāšanai vai nešanai. Iespējams sabojāt Pieslēguma vadu, barošanas bloku, uzlādes kabeli vai dokstaciju.
 - ▶ Atvienojiet uzlādes kabeli no barošanas bloka un dokstacijas un uztiņiet to.
 - ▶ Satveriet dokstacijas pie pamatnes plātnes un turiet to.
 - ▶ Uztiņiet pieslēguma kabeli un piestipriniet to uz barošanas bloka.
 - ▶ Satveriet un turiet barošanas bloku aiz korpusa.

4.12 Tīrīšana, apkope un remonts

▲ BRĪDINĀJUMS

- Ja tīrīšanas, apkopes un remonta laikā nav aktivizēts zāles pļaušanas robota ierīces bloķētājs, zāles pļaušanas robots var nejauši ieslēgties. Var rasties smagi savainojumi un materiālu bojājumi.
 - ▶ Apturiet zāles pļaušanas robotu un aktivizējiet ierīces bloķētāju.
 
- Zāles pļaušanas robotu var sabojāt asi tīrīšanas līdzekļi, tīrīšana ar augstspiediena mazgāšanas ierīci vai tīrīšana ar smailiem vai asiem, metāliskiem priekšmetiem. Ja zāles pļaušanas robots netiek tīrīts pareizi, detaļas var nedarboties pareizi un drošības ierīces var pārstāt darboties. Cilvēki var gūt smagus savainojumus.
 - ▶ Zāles pļaušanas robotu tīriet tā, kā aprakstīts šajā lietošanas instrukcijā.
- Dokstaciju, barošanas bloku, pieslēguma vadu, uzlādes kabeli, kā arī to spraudsavienojumus var sabojāt asi tīrīšanas līdzekļi, tīrīšana ar augstspiediena mazgāšanas ierīci vai tīrīšana ar smailiem vai asiem, metāliskiem priekšmetiem. Ja dokstacija, barošanas bloks, pieslēguma vads, uzlādes kabelis un spraudsavienojumi nav pareizi noīrīti, detaļas var nedarboties pareizi un drošības ierīces var pārstāt darboties. Cilvēki var gūt smagus savainojumus.
 - ▶ Atvienojiet barošanas bloka barošanas kontaktakšu no kontaktligzdas.
 - ▶ Dokstaciju, barošanas bloku, pieslēguma vadu, uzlādes kabeli, kā arī to spraudsavienojumus tīriet tā, kā aprakstīts šajā lietošanas instrukcijā.
- Ja zāles pļaušanas robota, dokstacijas vai barošanas bloka apkope un remonts netiek veikts pareizi, detaļas var nedarboties pareizi un drošības ierīces var pārstāt darboties. Cilvēki var gūt smagus vai nāvējošus savainojumus.
 - ▶ Neveiciet zāles pļaušanas robota, dokstacijas un barošanas bloka apkopi un remontu pats.
 - ▶ Ja nepieciešama zāles pļaušanas robota, dokstacijas vai barošanas bloka apkope vai remonts: vērsieties pie STIHL tirgotāja.
 - ▶ Veiciet asmeņu apkopi tā, kā aprakstīts šajā lietošanas pamācībā.
- Pļaušanas mehānisma tīrīšanas vai apkopes laikā lietotājs var gūt griezumus, ko rada

asmeņu griezējmalas. Lietotājs var gūt savaiņojumus.

- ▶ Nēsājiet izturīga materiāla darba cimdus.
- Ja barošanas bloks ir bojāts:
 - ▶ Nomainiet barošanas bloku.
- Ja zāles pļaušanas robota apakšdaļā esošais diagnostikas ligzdas aizbāznis nav pareizi piestiprināts, zāles pļaušanas robotā var iekļūt mitrums un netīrumi. Zāles pļaušanas robots var tikt sabojāts.
 - ▶ Katru reizi, tīrot un mainot asmeni, pārbau-diet, vai aizbāznis ir pareizi nostiprināts.
 - ▶ Nelietojiet zāles pļaušanas robotu ar trūk-stošu vai bojātu aizbāzni.

5 Funkciju apraksts

5.1 Darbības apraksts

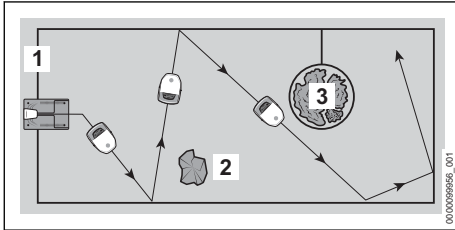

Zāles pļaušanas robots pļauj zāli nejauši izvēlētās joslās. Lai zāles pļaušanas robots varētu atpazīt pļaušanas platības robežas, ap pļaušanas platību jāuzstāda ierobežojošā stieple (1).

Ierobežojošā stieple (1) pārraida signālu zāles pļaušanas robotam. Signālu rada dokstacija.

Zāles pļaušanas robots, izmantojot ultraskaņas sensorus un trieciena devēju, nosaka pļaušanas platībā esošos cietos šķēršļus (2).

Ja zāles pļaušanas robots konstatē cietu šķērslī (2), tas palēnina ātrumu, saskaras ar cieto šķērslī un tad turpina kustību citā virzienā.

Zonas (3), kuras zāles pļaušanas robotam nav atļauts pārbraukt, un šķēršļi, uz kuriem tas nedrīkst uzbraukt, jānorobežo no pārējās pļaušanas platības, izmantojot ierobežojošo stiepli (1).

Ja zāles pļaušanas robots konstatē norobežotu zonu (3), tas palēnina ātrumu un tad turpina kustību citā virzienā.

Pļaušanas režīmā zāles pļaušanas robots patstāvīgi atstāj dokstaciju un pļauj zāli.

Zāles pļaušanas robota vadība tiek veikta, izmantojot lietotni "MY iMOW[®]" un taustiņus zāles pļaušanas robota vadības panelī. Informā-

ciju par zāles pļaušanas robota pašreizējo stāvokli sniedz gaismas joslas uz zāles pļaušanas robota un mākslīgi ģenerēta balss signāla izvade.

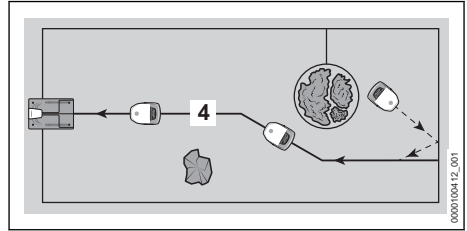

Ja akumulatora uzlādes līmenis ir zems, zāles pļaušanas robots pļaušanas laikā meklē tuvāko vadošo stiepli (4). Atpazīstot vadošo stiepli (4), zāles pļaušanas robots pa to automātiski brauc atpakaļ uz dokstaciju. Dokstacija no jauna uzlādē akumulatoru. Pļaušanas platībā jāierīko vismaz viena vadošā stieple (4). Maksimāli iespējams uzstādīt divas vadošās stieples. Ja pļaušana jāpārtrauc vai jāuzlādē akumulators, zāles pļaušanas robotu var nosūtīt atpakaļ uz dokstaciju, izmantojot lietotni "MY iMOW[®]" vai pogu "Home".

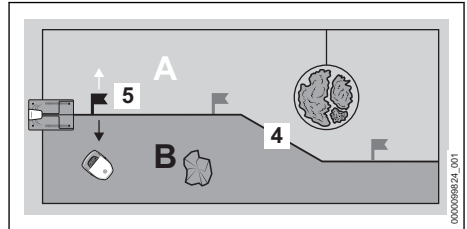

Vienai vadošajai stieplei (4) var iestatīt līdz trim sākuma punktiem (5). Zāles pļaušanas robots var noteikt attiecīgo sākuma punktu un sākt pļaušanu no tā.

Vadošo stiepli (4) var izmantot, lai sadalītu pļaušanas platību vairākās zonās (piemēram: A un B). Zonas nosaka sākuma punkts (5). No izvēlētajā sākuma punkta zāles pļaušanas robotu var virzīt pa kreisi vai pa labi uz vēlamo zonu. Pēc tam zāles pļaušanas robots var pļaut tieši izvēlētajā zonā. Sākuma punkti un zonas tiek pārvaldīti, izmantojot lietotni "MY iMOW[®]", un tos iespējams ņemt vērā pļaušanas plānā.

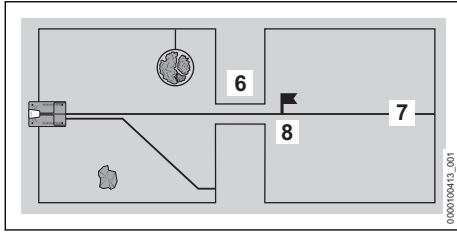

Ja pļaušanas zonā ir sašaurinājums (6), zāles pļaušanas robots pārvietojas pa sašaurinājumu, kamēr tiek ievērots noteikts minimālais attālums starp ierobežojošajām stieplēm. Ja minimālais attālums nav sasniegts, cauri sašaurinājumam (6) jāuzstāda vadošā stieple (7). Vadošā stieple (7) vada zāles pļaušanas robotu caur sašaurinājumu (6) uz sākuma punktu (8). No sākuma punkta (8) zāles pļaušanas robots var pļaut pļaušanas platību aiz sašaurinājuma (6). To, cik bieži zāles pļaušanas robots dodas uz sākuma punktu (8), var pārvaldīt lietotnē "MY iMOW®" un ņemt vērā pļaušanas grafika.

6 Pļaušanas platības un zāles pļaušanas robota sagatavošana darbam

6.1 Pļaušanas platības plānošana un sagatavošana

Pirms zāles pļaušanas robota ekspluatācijas uzsākšanas jāizplāno un jāpagatavo pļaušanas platība. Tas nodrošina stabilu uzstādīšanu un neuzkrietošu darbību, kā arī novērš iespējamus traucējumu avotus.

Pļaušanas platības plānošana

- ▶ Iepazīstieties ar dokstacijas un stieplu izvietošanas aprakstiem turpmākajās nodaļās.
- ▶ Pielāgojiet informāciju savam dārzam:
 - Pļaušanas platības kontūra
 - Dokstacijas pozīcija
 - Ierobežojošās stieples novietojums (ievērojiet aprakstītos malu attālumus un gadījumi stieples iekļāšanai)
 - Vadošās stieples / vadošo stieplu novietojums (vismaz viena, maksimāli divas)

Pļaušanas platības sagatavošana

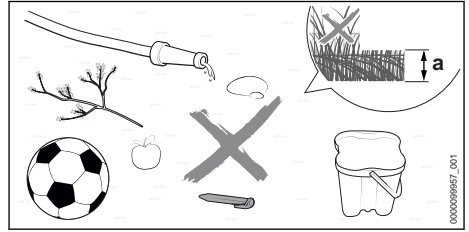

- ▶ Noņemiet brīvi guļošus priekšmetus.
- ▶ Noņemiet metālus, magnētiski un elektriski vadošus materiālus un vecas ierobežojošās stieples.
- ▶ Nopļaujiet zālienu ar zāles plāvēju tādā pļaušanas augstumā, kāds vēlāk tiks iestatīts arī zāles pļaušanas robota darbībai. Standarta iestatītais zāles pļaušanas robota pļaušanas augstums ir $a = 6$ cm.
- ▶ Izlīdziniet caurumus un lielus nelīdzenumus.
- ▶ Ja zeme ir cieta un sausa, pļaušanas platību nedaudz aplaistiet, lai atvieglotu fiksācijas naglu iedzišanu.

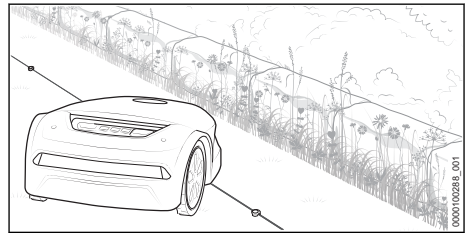

- ▶ Zāles pļaušanas robots savas konstrukcijas dēļ atstāj nenopļautas zāles joslu gar vietām, pa kurām nevar braukt. Šo joslu var izmantot, piemēram, puķu sēklu sēšanai, lai radītu ziedu platību kukaiņiem.

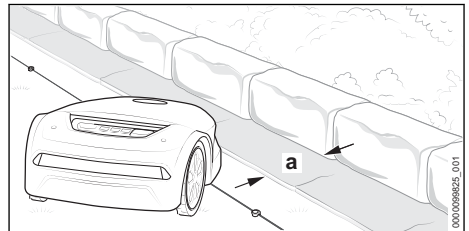

- ▶ Ja gar platībām, pa kurām nevar braukt, ir nepieciešama pļaušana bez malām: gar šīm platībām iekļājiet zāliena apmales akmeņus vai plāksnes, kuru platums ir vismaz $a = 24$ cm.

6.2 Zāles pļaušanas robota sagatavošana darbam

- ▶ Noņemiet iepakojuma materiālu un transportēšanas drošinātājus.
- ▶ Pārlicinieties, ka tālāk minētās detaļas ir ekspluatācijai drošā stāvoklī:
 - Zāles pļaušanas robots, 4.6.1
 - Pļaušanas mehānisms, 4.6.2
 - Akumulators, 4.6.3
 - Dokstacija un barošanas bloks, 4.6.4
- ▶ Dokstācijas uzstādīšana, 7
- ▶ Ierobežojošās stieples uzstādīšana, 8
- ▶ Ierobežojošās stieples uzstādīšanas pabeigšana, 9.1
- ▶ Vadošās stieples uzstādīšana, 10.1
- ▶ Dokstācijas elektriskā pieslēgšana, 11.1
- ▶ Zāles pļaušanas robota lādēšana, 12.1
- ▶ Bluetooth® signāla saskarnes aizvēršana, 13.1
- ▶ Ja darbības nav iespējams veikt: neizmantojiet zāles pļaušanas robotu un lūdziet STIHL tirgotāja palīdzību.

7 Dokstācijas uzstādīšana

7.1 Vispārējās norādes

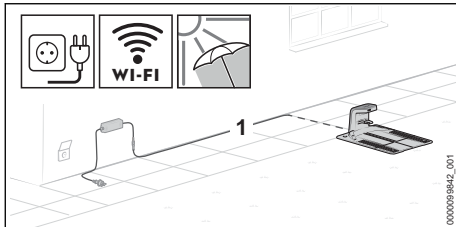

- ▶ Novietojiet dokstaciju tā, lai būtu izpildīti šādi nosacījumi:
 - Uzlādes kabeli (1) līdz piemērotai kontaktligzdai var izvietot ārpus pļaušanas zonas.
 - Dokstacija un barošanas bloks atrodas labi redzamā vietā.
 - Dokstacija atrodas pļaušanas platībā, kas ir vislielākā vai tiek pļauta visbiežāk.
 - Ja iespējams: atrašanās vieta ir aizsargāta no laika apstākļiem un tā ir ēnaina.
 - Ja iespējams: dokstacija atrodas bezvadu tīkla uztveršanas diapazonā (WLAN savienojums).
 - Ja iespējams: dokstacija atrodas bezvadu tīkla uztveršanas diapazonā (WLAN savienojums).

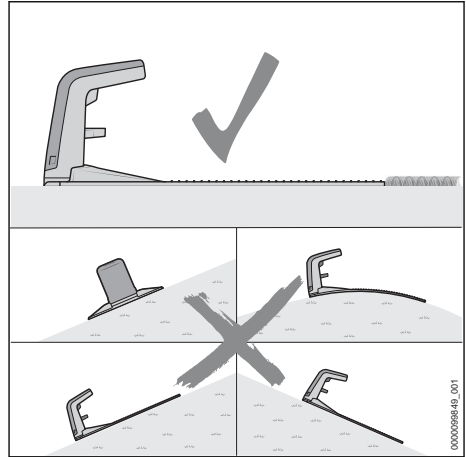

- ▶ Novietojiet dokstaciju tā, lai tiktu izpildīti šādi noteikumi:
 - Dokstacija atrodas uz līdzenas virsmas.
 - Dokstacija ir vērsta uz priekšu, un tās atvērums ir vērsts uz priekšu pļaušanas platības virzienā.
 - Dokstacija ir novietota horizontāli un nav noliekta uz sāniem, uz priekšu vai atpakaļ.
 - Pamata plātne nav saliekta un atrodas līdzeni uz zemes.

7.2 Dokstācijas novietošana

Pareiza dokstācijas novietošana ir atkarīga no plānotās atrašanās vietas un tās apkārtnes.

- ▶ Izvēlieties atrašanās vietu un iestatiet dokstaciju, kā aprakstīts.

Dokstācijas uzstādīšana uz pļaušanas platības

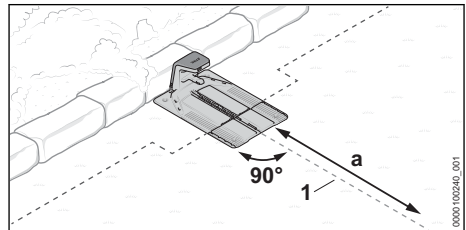

Dokstacija ir novietota pļaušanas platības malā pie sienas, un vadošo stiepli (1) iespējams virzīt vismaz garumā $b = 2$ m taisni virzienā prom no dokstācijas pļaušanas platības tuvumā.

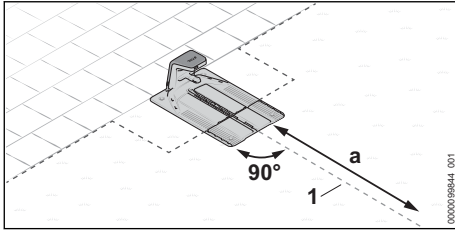

Dokstacija ir novietota pļaušanas platības malā. Blakus esošā platība ir pārbraucama, un vadošo stiepli (1) iespējams virzīt vismaz garumā $b = 2$ m taisni virzienā prom no dokstacijas pļaušanas platības tuvumā.

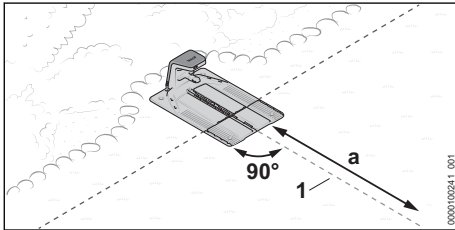

Dokstacija ir daļēji ir novietota dobē un daļēji uz pļaušanas platības, un vadošo stiepli (1) iespējams virzīt vismaz garumā $b = 2$ m taisni virzienā prom no dokstacijas pļaušanas platības tuvumā.

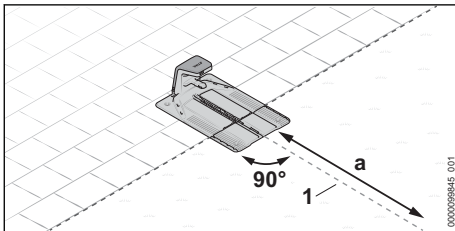

Dokstacija ir daļēji ir novietota uz pārbraucamas platības, un vadošo stiepli (1) iespējams virzīt vismaz garumā $b = 2$ m taisni virzienā prom no dokstacijas pļaušanas platības tuvumā.

- ▶ Dokstacijas sagatavošana, [7.3.](#)
- ▶ Dokstacijas uzstādīšana uz pļaušanas platības, [7.4.](#)

Dokstacijas uzstādīšana ārpus pļaušanas platības

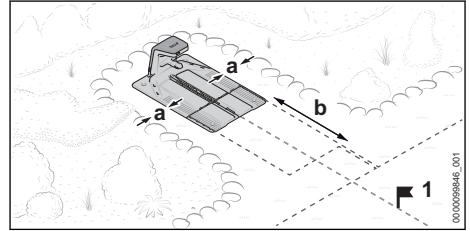

Dokstacija ir novietota ārpus pļaušanas platības.

Sānu attālumam līdz blakus esošajām platībām jābūt vismaz $a = 15$ cm.

Attālumam starp dokstacijas priekšējo malu un pļaušanas platību jābūt vismaz $b = 2$ m.

Šajā variantā obligāti jānosaka sākuma punkts (1) pļaušanas platībā, lai pabeigtu nodošanu ekspluatācijā. Tad zāles pļaušanas robots sāks pļaušanu no šī punkta, nevis tieši no dokstacijas. Sākuma punktus un to, cik bieži uz tiem doties, var iestāstīt, izmantojot lietotni

"MY iMOW®". Tam, cik bieži jādodas uz sākuma punktu (1), jābūt iestāstītam uz 100 %.

- ▶ Dokstacijas sagatavošana, [7.3.](#)
- ▶ Dokstacijas uzstādīšana ārpus pļaušanas platības, [7.5.](#)

Dokstacijas uzstādīšana pļaušanas platības vidū

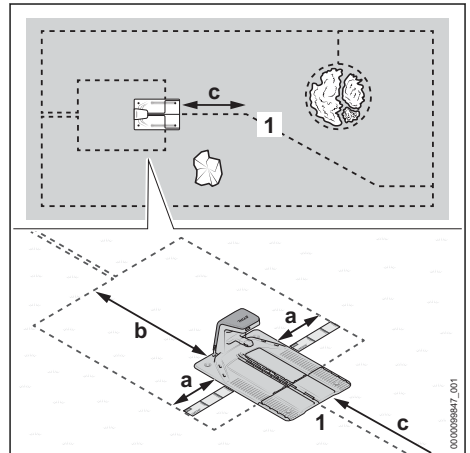

Dokstacija tiek uzstādīta pļaušanas platības vidū kā „sala“.



Šajā variantā ierobežojošā stieple tiek novietota ap dokstaciju virzienā uz aizmuguri pie pļauša-

nas platības malas. Vadošā stieple tiek virzīta uz priekšu līdz pļaušanas platības malai.

Sānu attālumam līdz blakus esošajām platībām jābūt vismaz $a = 37$ cm (garums: 1x iMOW® Ruler).

Attālumam starp dokstacijas aizmugurējo malu līdz pļaušanas platības malai jābūt vismaz $b = 2$ m.

Jābūt iespējai vadošo stiepli (1) vismaz garumā $c = 2$ m izvietot taisni virzienā prom no dokstacijas līdz pļaušanas platībai.

- ▶ Dokstacijas sagatavošana,  7.3.
- ▶ Dokstacijas uzstādīšana pļaušanas platības vidū,  7.6.

7.3 Dokstacijas sagatavošana

Uzlādes kabeļa pieslēgšana

NORĀDĪJUMS

- Uzstādītā stāvoklī uzlādes kabeļa spraudsavienojumi ir aizsargāti pret netīrumiem, piemēram, putekļiem un netīrumiem. Ja spraudsavienojumi ir netīri, dokstacija var nedarboties pareizi.
 - ▶ Aizsargājiet atvērtus spraudsavienojumus no netīrumiem.
 - ▶ Netīrus spraudsavienojumu tīriet tā, kā aprakstīts šajā lietošanas instrukcijā.

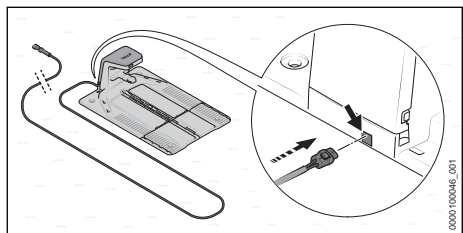

Standartizēti uzlādes kabeli var pieslēgt no aizmugures.

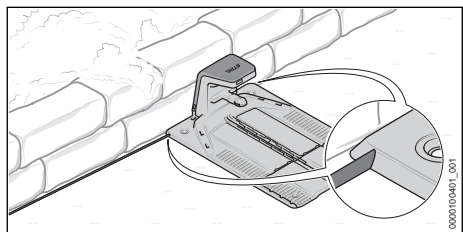

Ja dokstacija ir novietota tieši pie sienas, uzlādes kabeli var novietot arī zem pamata plātnes. Uzlā-

des kabeli var izvadīt no pamata plātnes pa kreisi vai pa labi.

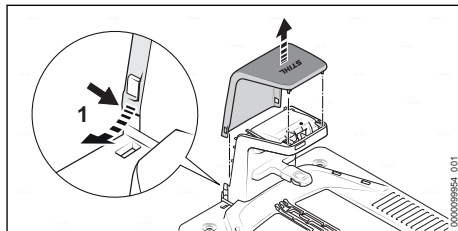

- ▶ Nedaudz izlieciet vāku (1) abās pusēs uz āru un noņemiet to virzienā uz augšu.

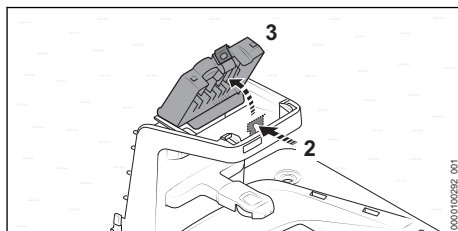

- ▶ Nospiediet bloķēšanas sviru (2) un atveriet pārsegu (3).

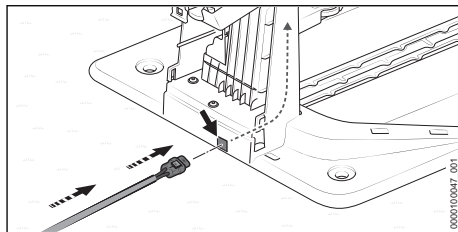

- ▶ Ja dokstacija jāpievieno no aizmugures:
 - ▶ Ievietojiet spraudni (4) izvadē (5) un papildus pavelciet uzlādes kabeli (6).
 Uzlādes kabelis (6) virzienā uz augšu tiek iestumts dokstacijas iekšpusē.

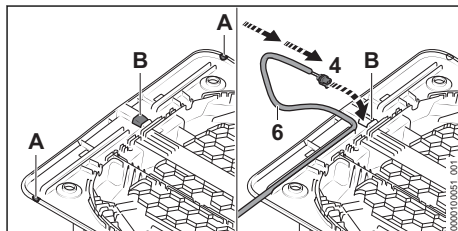

- ▶ Ja dokstacija jānovieto tieši pie sienas vai uzlādes kabeli jānovieto no pamata plātnes apakšas uz sāniem:
 - ▶ Atveriet pamata plātnes vēlamo pusi pozīcijā (A), atveriet malu un noņemiet atskarpes.
 - ▶ Izgrieziet atveri (B) pamata plātnes vidū un noņemiet atskarpes.
 - ▶ Ievietojiet spraudni (4) atverē (B) un papildus pavelciet uzlādes kabeli (6). Uzlādes kabelis (6) virzienā uz augšu tiek iestumts dokstacijas iekšpusē.

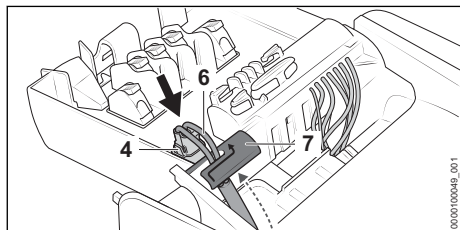

- ▶ Piestipriniet uzlādes kabeli (6) kabeļa turētājā (7).
- ▶ Iespraudiet spraudni (4). Spraudnis abās pusēs dzirdami un jūkami nofiksējas (4).

Dokstacijas nostiprināšana

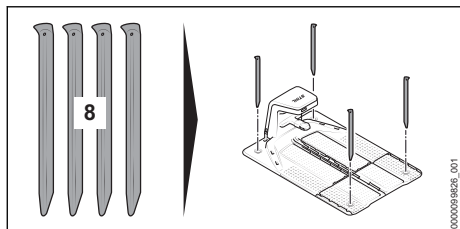

- ▶ Nostipriniet dokstaciju (8) ar četrām zemes naglām zemē.

Ierobežojošā stieples ievadīšana

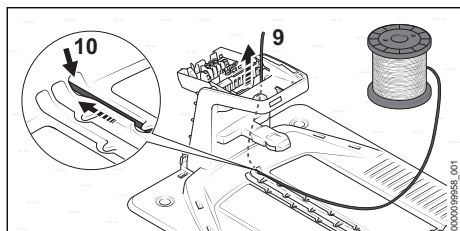

- ▶ Ievietojiet stieples sākumu (9) labās puses izvadē (10) un papildus pavelciet. Ierobežojošā stieple (9) virzienā uz augšu tiek iestumta dokstacijas iekšpusē.

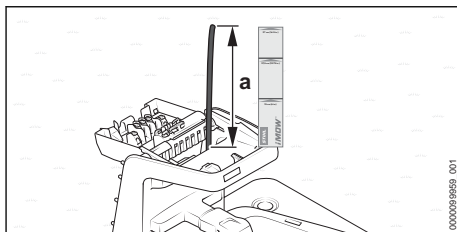

- ▶ Pievadiet ierobežojošo stiepli, līdz tās garums uz augšu ir izvirzīts līdz $a = 37$ cm (garums: 1x iMOW® Ruler).

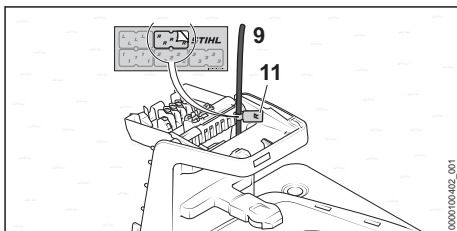

- ▶ Apzīmējiet stieples sākumu (9) korpusa tuvumā ar atbilstošu kabeļu marķieri (11). Marķējums atvieglo turpmāku pieslēgšanu pareizajai spailei.

7.4 Dokstacijas uzstādīšana uz plaušanas platības

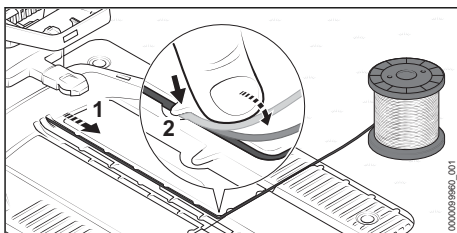

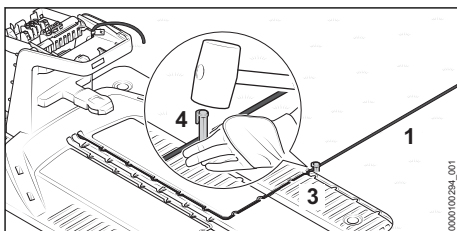

- ▶ Uzstādiet ierobežojošo stiepi (1) pamata plātnē tā, lai tā plakani ir ievietota kabeļu kanālā un lai tā ir nofiksēta ar arī (2).

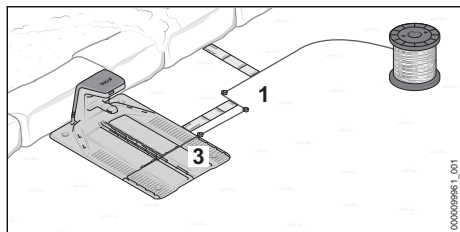

- ▶ Nostipriniet ierobežojošo stiepli (1) tieši pie pamata plātnes (3) ar fiksācijas naglu (4).

Ja dokstacija atrodas pie sienas:



- ▶ Virziet ierobežojošo stiepli (1) 37 cm (garums: 1x iMOW® Ruler) uz sāniem prom no pamata plātnes (3).
- ▶ Virziet ierobežojošo stiepli (1) paralēli pamata plātnei (3) uz pļaušanas platības malu un 37 cm attālumā no sienas (garums: 1x iMOW® Ruler).
- ▶ Uzstādiet ierobežojošo stiepli (1) ap pļaušanas platību pulksteņrādītāju kustības virzienā,  8.

Ja dokstacija atrodas pie blakus esošas, pārbraucamas platības:

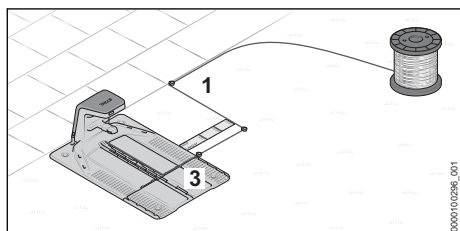

- ▶ Virziet ierobežojošo stiepli (1) 37 cm (garums: 1x iMOW® Ruler) uz sāniem prom no pamata plātnes (3).
- ▶ Virziet ierobežojošo stiepli (1) paralēli pamata plātnei (3) uz pļaušanas platības malu.
- ▶ Uzstādiet ierobežojošo stiepli (1) ap pļaušanas platību pulksteņrādītāju kustības virzienā,  8.

Ja dokstacija daļēji atrodas dobē un daļēji uz pļaušanas platības:

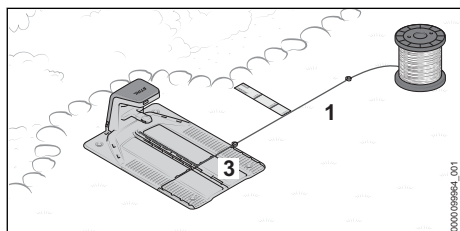

- ▶ Virziet ierobežojošo stiepli (1) virzienā uz sāniem prom no pamata plātnes (3) un 37 cm attālumā (garums: 1x iMOW® Ruler) paralēli dobei.

- ▶ Uzstādiet ierobežojošo stiepli (1) ap pļaušanas platību pulksteņrādītāju kustības virzienā,  8.

Ja dokstacija daļēji atrodas uz pārbraucamas platības un daļēji uz pļaušanas platības:

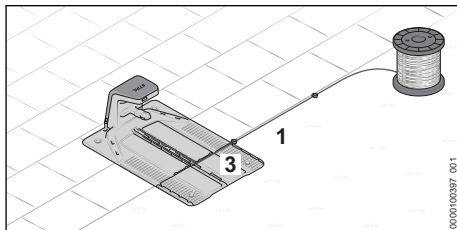

- ▶ Virziet ierobežojošo stiepli (1) uz sāniem prom no pamata plātnes (3) un gar pārbraucamo platību.
- ▶ Uzstādiet ierobežojošo stiepli (1) ap pļaušanas platību pulksteņrādītāju kustības virzienā,  8.

7.5 Dokstacijas uzstādīšana ārpus pļaušanas platības

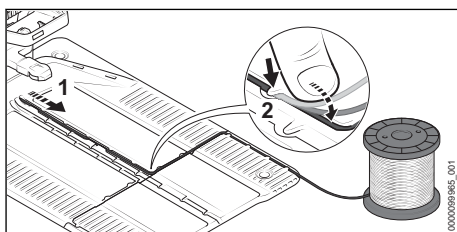

- ▶ Uzstādiet ierobežojošo stiepi (1) pamata plātnē tā, lai tā plakani ir ievietota kabeļu kanālā un lai tā ir nofiksēta ar āķi (2).

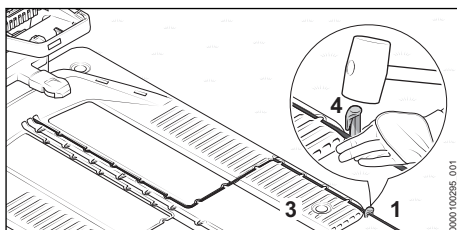

- ▶ Nostipriniet ierobežojošo stiepli (1) tieši pie pamata plātnes (3) ar fiksācijas naglu (4).

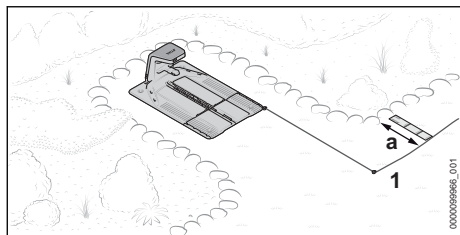

- ▶ Virziet ierobežojošo stiepli (1) virzienā uz priekšu, uz plaušanas platības malu. Pareizais attālums līdz plaušanas platības malai ir atkarīgs no tā, vai plaušanas platības malu var pārbraukt, vai arī jāievēro attālums $a = 37$ cm (garums: 1x iMOW® Ruler).
- ▶ Uzstādiet ierobežojošo stiepli (1) ap plaušanas platību pulksteņrādītāju kustības virzienā,  8.

7.6 Dokstacijas uzstādīšana plaušanas platības vidū

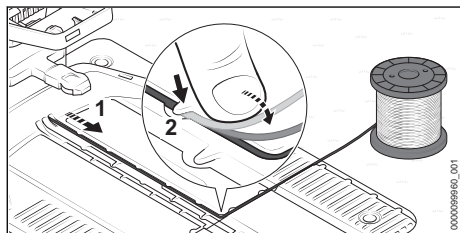

- ▶ Uzstādiet ierobežojošo stiepli (1) pamata plātnē tā, lai tā plakani ir ievietota kabeļu kanālā un lai tā ir nofiksēta ar āķi (2).

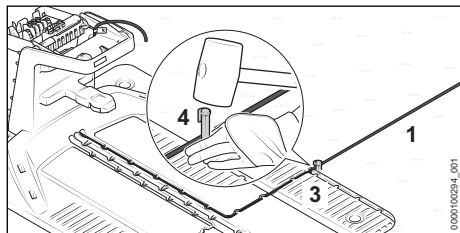

- ▶ Nostipriniet ierobežojošo stiepli (1) tieši pie pamata plātnes (3) ar fiksācijas naglu (4).

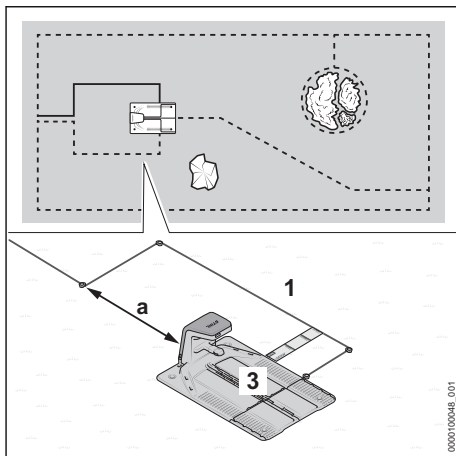

- ▶ Virziet ierobežojošo stiepli (1) vismaz 37 cm (garums: 1x iMOW® Ruler) uz sāniem prom no pamata plātnes (3).
- ▶ Virziet ierobežojošo stiepli (1) vismaz $a = 2$ m attālumā aiz pamata plātnes (3).
- ▶ Virziet ierobežojošo stiepli (1) vidū aiz dokstacijas paralēli uz plaušanas platības malu. Pareizais attālums līdz plaušanas platības malai jāievēro atkarībā no norobežojošās platības.
- ▶ Uzstādiet ierobežojošo stiepli (1) ap plaušanas platību pulksteņrādītāju kustības virzienā,  8.

8 Ierobežojošās stieples uzstādīšana

8.1 Vispārējās norādes

Ierobežojošās stieples un vadošās stieples novietojums pļaušanas platībā

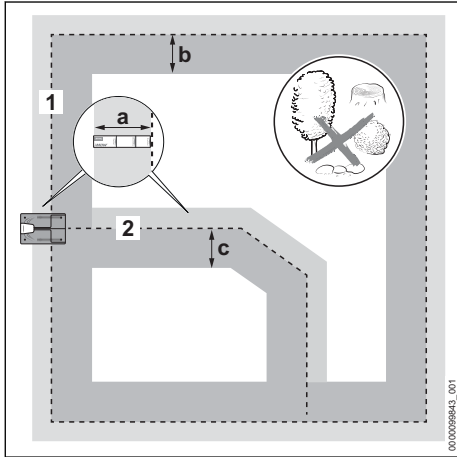

► Pārliecinieties, ka gar ierobežojošo stiepli un vadošo stiepli pļaušanas platība ir līdzena un, cik vien iespējams, bez šķēršļiem šādos platumos:

Ierobežojošā stieple (1)

- uz āru: $a = 37$ cm (garums: 1x iMOW® Ruler)
- uz iekšu: $b = 1,2$ m

Vadošā stieple (2)

- pa labi braukšanas virzienā uz dokstaciju: $a = 37$ cm (garums: 1x iMOW® Ruler)
- pa kreisi braukšanas virzienā uz dokstaciju: $c = 1,2$ m

Ierobežojošās stieples uzstādīšana

- Sākot no dokstacijas, novietojiet ierobežojošo stiepli pulksteņrādītāju kustības virzienā.
- Nesalokiet, nepārgrieziet, nenostiepiet un nešķērsojiet ierobežojošo stiepli.
- Pārliecinieties, ka ierobežojošā stieple nešķērso vadošo stiepli.
 - Izņēmums: izveidojot aleju, vadošajai stieplei jāšķērso ierobežojošā stieple.
- Ievērojiet vismaz 1 m attālumu no blakus esošo zāles pļaušanas robotu iekārtu ierobežojošajām stieplēm.
- Pārliecinieties, ka ierobežojošās stieples garums nepārsniedz 850 m.
- Izvietojiet ierobežojošo stiepli un vadošo stiepli vienā augstumā.

Ierobežojošās stieples un vadošās stieples nostiprināšana

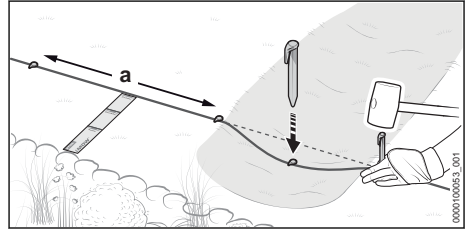

- Nostipriniet ierobežojošo stiepli un vadošo stiepli ar fiksācijas naglām, lai tiktu izpildīti sekojoši priekšnoteikumi:
 - Attālums starp fiksācijas naglām ir ne vairāk kā $a = 1$ m.
 - Ierobežojošā stieple un vadošā stieple visās vietās ir vienā līmenī ar zemi.
 - Fiksācijas naglas pilnībā ir ievietotas zemē.

Stieplu rezervju uzstādīšana

Stieplu rezerves atvieglo korekcijas stieplu iekļāšanā un nodrošina iespēju veikt korekcijas nākotnē.

Piemēri:

- Dobe tiek paplašināta, un tā jānorobežo no jauna.
- Krūmi aug, un ierobežojošā stieple jānovada lielākā lokā ap augāju.
- Ierobežojošā stieple dokstacijā ir nogriezta pārāk īsi, un to nav iespējams savienot.

Iespējams ielānēt un iekļāt vienu vai vairākas stieplu rezerves.

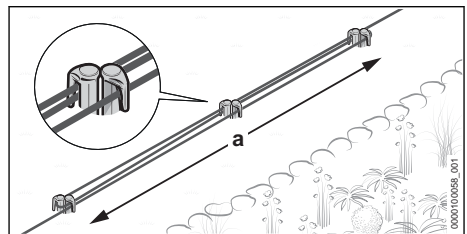

- Novietojiet ierobežojošo stiepli garumā $a = 1$ m paralēli un tuvu vienu otrai ap 2 fiksācijas naglām, nešķērsojot ierobežojošās stieples.
- Piestipriniet stieples rezervi pa vidu ar vēl divām fiksācijas naglām.

8.2 Vadošās stieples izplānošana un pieslēguma vietas izveide ierobežojošajā stieplē

Vadošās stieples vai vairāku vadošo stieplu uzstādīšana iepriekš rūpīgi jāizplāno. Jau ierobežojošās stieples izvietojuma laikā jāņem vērā visu vadošo stieplu novietojums. Jāuzstāda vismaz viena vadošā stieple, bet maksimāli iespējams uzstādīt divas vadošās stieples.

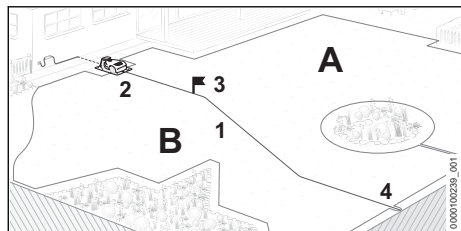

Vadošā stieple (1) izpilda šādas funkcijas:

- Orientēšanās braucienam uz mājām līdz dokstacijai (2)
- Virzība uz sākuma punktu (3)
- Sadala plaušanas platību zonās (A un B)

Vadošā stieple (1) tiek izvietota plaušanas platībā, sākot no dokstācijas (2), un savienota ar ierobežojošo stiepli (4) pēc iespējas tālāk.  10.1

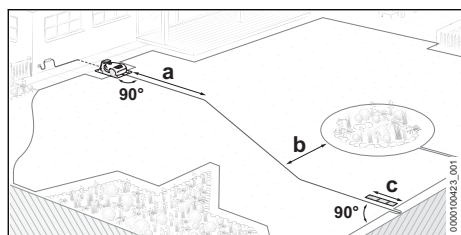

► Izplānojiet vadošo stiepli tā, lai tiktu izpildīti šādi nosacījumi:

- Vadošo stiepli vismaz garumā $a = 2$ m izvietojiet taisni virzienā prom no dokstācijas līdz plaušanas platībai.
- Minimālais attālums starp vadošo stiepli un ierobežojošo stiepli ir $b = 27,5$ cm
- Vadošā stieple tiek vadīta un savienota ar ierobežojošo stiepli ar minimālo attālumu $c = 37$ cm (garums: 1x iMOW® Ruler) taisni un taisnā leņķī.

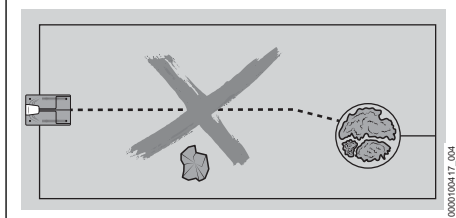
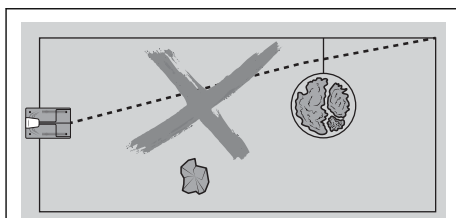

- Vadošā stieple nedrīkst krustoties ar bloķētās platības savienojumu.
 - Vadošā stieple nedrīkst būt savienota ar ierobežojošo stiepli stūrī.
 - Vadošā stieple nedrīkst būt savienota ar bloķētas platības ierobežojošo stiepli.
 - Vadošā stieple nedrīkst krustoties ar ierobežojošo stiepli.
- Izņēmums: izveidojot aleju, vadošajai stieplei jāšķērso ierobežojošā stieple.
- Vadošā stieple nedrīkst būt pārlocīta vai izstiepta, un tā nedrīkst krustoties pati ar sevi.

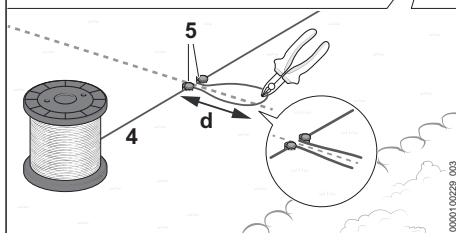
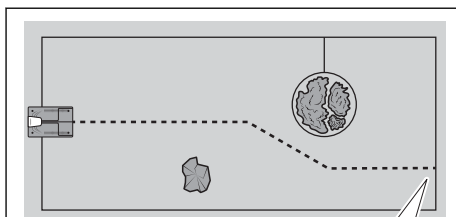

Uzstādot ierobežojošo stiepli (4), jāizveido vadošās stieples savienojuma vieta:

- Nostipriniet ierobežojošo stiepli (4) paredzētās vietās ar fiksācijas naglu (5).

- ▶ Izveidojiet ierobežojošās stieples (4) cilpu, kuras garums ir $d = 15$ cm un nostipriniet ar papildu fiksācijas naglu (5).
- ▶ Ar sānu griezēju pārgrieziet ierobežojošo stiepli (4). Uzstādīšanas beigās stieples gali tiek savienoti ar vadošo stiepli.  10.1
- ▶ Uzstādiet ierobežojošo stiepli (4) ap pārējo pļaušanas platību.

8.3 Stūri

Stūri ar 90° leņķi

Stūrus ar 90° leņķi var sadalīt divos stūros ar 45° leņķi. Zāles pļaušanas robots šajā zonā vienmērīgāk un lēnāk maina virzienu.

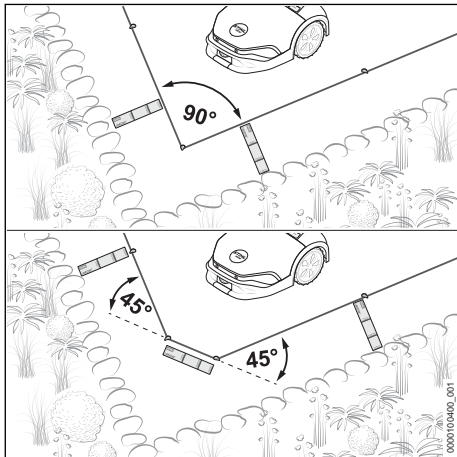

- ▶ Uzstādiet ierobežojošo stiepli stūrī šķērsām ar vismaz 37 cm garumu (garums: 1x iMOW® Ruler).

Konusveida stūri ar $< 90^\circ$ leņķi

Konusveida stūrus ar $< 90^\circ$ leņķi sadaliet divos stūros. Zāles pļaušanas robots šajā zonā vienmērīgāk un lēnāk maina virzienu.

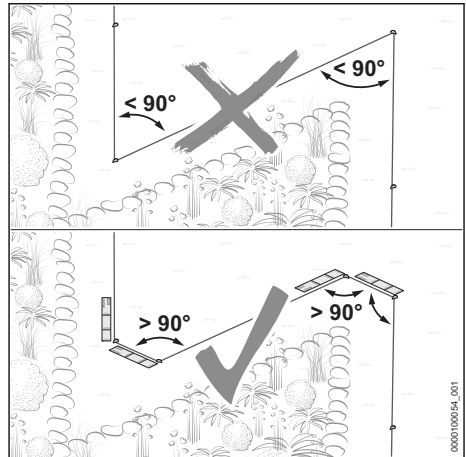

- ▶ Pārliecinieties, ka konusveida stūriem leņķis nav mazāks par 90° .
- ▶ Ja leņķis ir mazāks par 90° : sadaliet leņķi.
 - ▶ Izveidojiet stūri ar leņķi, kas lielāks par 90° . Pēc tam uzstādiet ierobežojošo stiepli stūrī taisni ar vismaz 37 cm garumu (garums: 1x iMOW® Ruler).
 - ▶ Pēc tam izveidojiet stūri ar leņķi, kas lielāks par 90° . Pēc tam uzstādiet ierobežojošo stiepli stūrī taisni ar vismaz 37 cm garumu (garums: 1x iMOW® Ruler).

8.4 Pārbraucamā platība

Platības, kas atrodas tieši blakus pļaušanas platībai, zāles pļaušanas robots var pārbraukt, ja augstuma starpība starp pārbraucamo platību un pļaušanas platību nepārsniedz 1,5 cm. Pamatnei jābūt cietai un bez šķēršļiem.

Piemēri:

- Terase
- Bruģēts ceļš
- Zāliena apmales vai plāksnes

Neliels attālums starp ierobežojošo stiepli un pārbraucamo platību nodrošina pļaušanu bez malām.

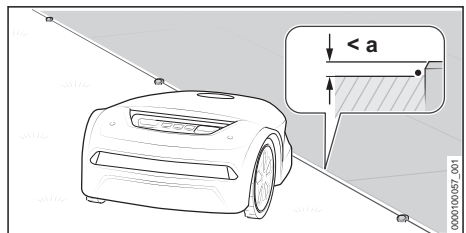

- ▶ Uzstādi ierobežojošo stiepli paralēli pārbraucamajai platībai. Maksimālā augstuma starpība starp pārbraucamo platību un pļaušanas platību ir $a = 1,5$ cm.

8.5 Nepārbraucamā platība

Platība nav pārbraucama, ja šķēršļi tuvu augsnei izvirzās pļaušanas zonā, ja zeme nav cieta vai ir ļoti nelīdzena un ja augstuma starpība starp pļaušanas platību un blakus esošo platību ir lielāka par 1,5 cm.

Piemēri:

- Mūris vai žogs
- Dzīvžogs vai krūmi ar zemu augošiem zariem
- Akmens dārzs vai šķembu ceļš
- Augsne ar daudz saknēm vai nelīdzena augsne

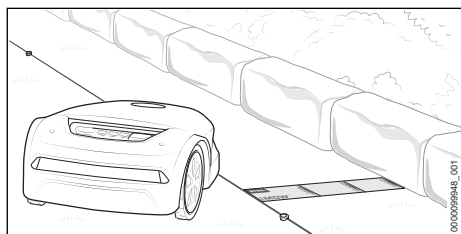

- ▶ Uzstādi ierobežojošo stiepli 37 cm attālumā (garums: 1x iMOW® Ruler) paralēli nepārbraucamajai platībai.
- ▶ Ja nepārbraucamā platība atrodas pļaušanas platībā: norobežojiet nepārbraucamo platību ar šķēršļu virsmu.

8.6 Ūdens platība

Jāievēro palielināts stieplu attālums līdz ūdens platībām, ja ūdens platības no pļaušanas platības nenošķir ciets un vismaz 10 cm augsts šķērslis.

Piemēri:

- Dārza dīķis
- Baseins
- Strauts vai ūdenstece

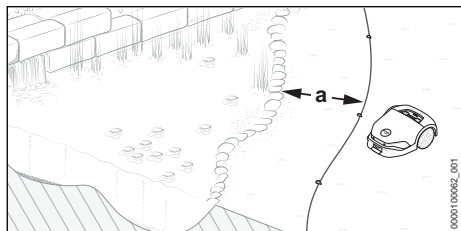

- ▶ Uzstādi ierobežojošo stiepli attālumā $a = 1$ m paralēli krasta līnijai.
- ▶ Ja ūdens platība atrodas pļaušanas platībā: norobežojiet ūdens platību ar šķēršļu virsmu.

8.7 Nokrišanas mala

Jāievēro palielināts stieplu attālums līdz nokrišanas malām, ja ūdens platības no nokrišanas malas nenošķir ciets un vismaz 10 cm augsts šķērslis.

Piemēri:

- Kāpnes
- Balstmūris
- Pakāpeniska krauja

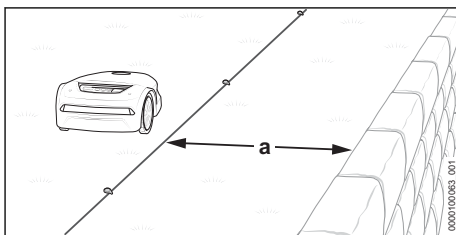

- ▶ Uzstādi ierobežojošo stiepli attālumā $a = 1$ m paralēli nokrišanas malai.

8.8 Šķēršļu virsma

Zonas pļaušanas platībā, kuras zāles pļaušanas robots nevar vai nedrīkst pārbraukt, jānorobežo ar šķēršļu virsmu.

Piemēri:

- Dobe bez cietas un vismaz 10 cm augstas apmales
- Dārza daļa vai baseins bez cietas un vismaz 10 cm augstas apmales
- Šķēršļi, kuriem aizliegts pieskarties
- Šķēršļi, kuri nav pietiekami cieti
- Šķēršļi, kas ir zemāki nekā 10 cm

Lai nodrošinātu stabilu pļaušanu, šķēršļu virsmām nevajadzētu būt iekšpusē izliktām formām.

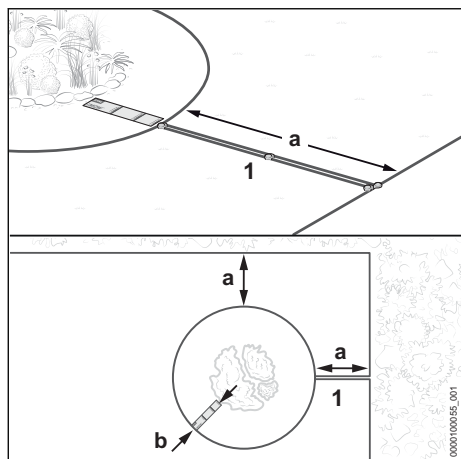

- ▶ Novietojiet ierobežojošo stiepli (1) virzienā prom no malas uz šķēršļu virsmas pusi. Pārliecinieties, ka šķēršļu virsmām ir ievēroti šādi izmēri:

- Minimālais attālums līdz citām ierobežojošajām stieplēm $a = 55$ cm
- Stieples attālums $b = 37$ cm (garums: 1x iMOW® Ruler) (ūdens platībām un nokrišanas malām $b = 1$ m)
- Šķēršļu virsmas minimālais diametrs 74 cm

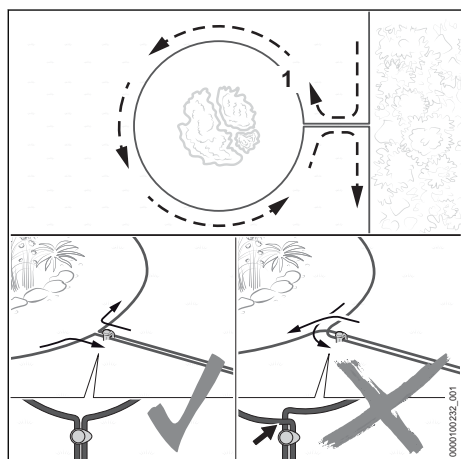

- ▶ Uzstādiet ierobežojošo stiepli (1) ap norobežojošo zonu.
- ▶ Novietojiet ierobežojošo stiepli (1) paralēli un cieši vienu otrai ap atpakaļ uz malu, nešķērsojot ierobežojošās stieples.

8.9 Ciets šķērslis

Ciets šķērslis plaušanas platībā nav jānorobežo ar šķēršļu virsmu, ja šķērslis ir vismaz 10 cm augsts. Šķērslī atpazīst ultraskaņas sensori un trieciena devējs.

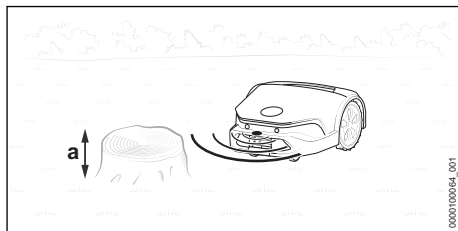

- ▶ Ciets šķērslis, kura augstums ir vismaz $a = 10$ cm, nav jānorobežo.

8.10 Sašaurinājums

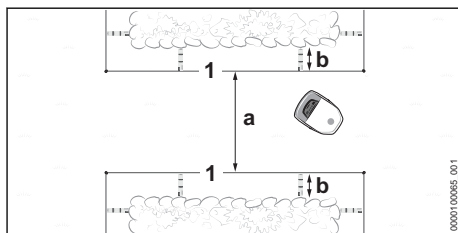

Zāles plaušanas robots pārvar visus sašaurinājumus, kamēr tiek ievērots noteikts minimālais attālums (a) starp ierobežojošajām stieplēm (1).

- ▶ Uzstādiet ierobežojošo stiepli (1) tā, kā norādīts attēlā un pārliecinieties, ka šķēršļu virsmām ir ievēroti šādi izmēri:
 - Minimālais attālums starp ierobežojošajām stieplēm (1) sašaurinājumā: $a = 2$ cm
 - Ja sašaurinājumu ierobežo sānu šķēršļi: papildus ņemiet vērā attālumu $b = 37$ cm (garums: 1x iMOW® Ruler).
- ▶ Ja minimālais attālums $a = 2$ m starp ierobežojošajām stieplēm (1) ir mazāks: Sašaurinājuma vidū uzstādiet vadošo stiepli.

Sašaurinājums ar vadošo stiepli

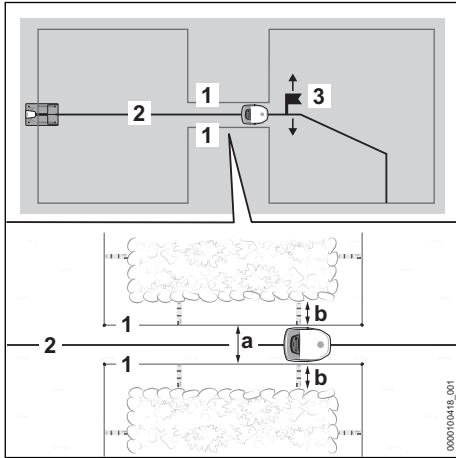

Vadošā stieple (2) precīzi izvada zāles pļaušanas robotu starp sašaurinājumu, kamēr tiek ievērots noteikts minimālais attālums (a) starp ierobežojošajām stieplēm (1).

Lai pabeigtu nodošanu ekspluatācijā, jānosaka sākuma punkts (3), kas atrodas aiz sašaurinājuma, un tas, cik bieži uz to jānododas. Pretējā gadījumā zāles pļaušanas robots nespēs izbraukt caur sašaurinājumu. Sākuma punktus iespējams iestatīt, izmantojot lietotni "MY iMOW".

- ▶ Uzstādiet ierobežojošo stiepli (1) tā, kā norādīts attēlā, un pārlicinieties, ka ir ievēroti šādi izmēri:
 - Minimālais attālums starp ierobežojošajām stieplēm (1) sašaurinājumā: $a = 55$ cm
 - Ja sašaurinājumu ierobežo sānu šķēršļi: papildus ņemiet vērā attālumu $b = 37$ cm (garums: 1x iMOW® Ruler).
- ▶ Sašaurinājuma vidū uzstādiet vadošo stiepli (2).
- ▶ Ja nav sasniegts sānu attālums $b = 37$ cm (garums: 1x iMOW® Ruler), uzstādiet aleju, lai novirzītu zāles pļaušanas robotu uz citu pļaušanas platību  8.11 vai atdalītu sašaurinājumu no pļaušanas platības.

8.11 Aleja

Darbības apraksts

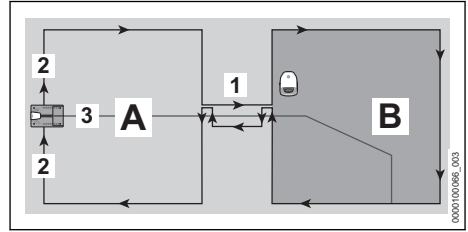

Ar alejas (1) palīdzību var precīzi pārvarēt sašaurinājumus vai izveidot pārbraukšanas vietas. Aleja pļaušanas platību sadala galvenajā pļaušanas platībā (A) un papildu pļaušanas zonā (B).

Ierobežojošo stiepli (2) izvieto bez pārtraukumiem. Tādējādi pārejā no galvenās pļaušanas platības (A) uz pļaušanas zonu (B) tā veido aleju.

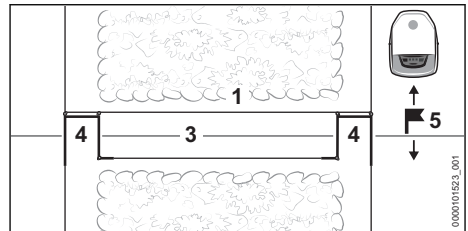

Stieples cilpas (4) zāles pļaušanas robotam signalizē, ka sākas vai beidzas aleja.

Alejai pa vidu jāizvieto vadošā stieple (3).

Aiz alejas pļaušanas zonā (B) noteikti jāiestata sākumpunkts (5). Pretējā gadījumā zāles pļaušanas robots nespēs no galvenās pļaušanas platības (A) pa aleju aizbraukt uz pļaušanas zonu (B). Sākuma punktus un to, cik bieži uz tiem doties, iespējams iestatīt, izmantojot lietotni "MY iMOW".

Alejā netiek pļauts.

Vispārējās norādes

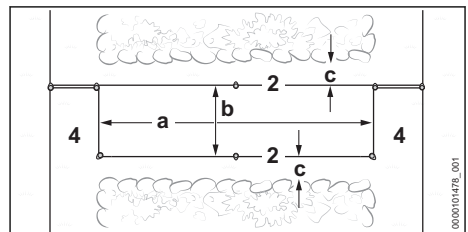

- ▶ Nodrošiniet, lai tiktu izpildīti šādi nosacījumi:
 - Minimālais attālums starp stieples cilpām (4) ir $a = 74$ cm.
 - Minimālais attālums starp ierobežojošajām stieplēm (2) ir $b = 55$ cm.
 - Minimālais attālums līdz sānu šķēršļiem ir $c = 15$ cm.

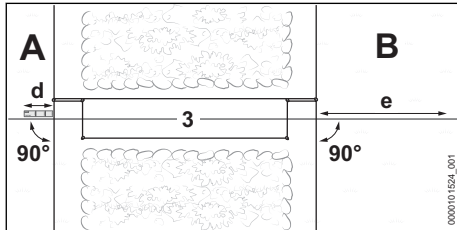

- ▶ Nodrošiniet, lai tiktu izpildīti šādi nosacījumi:
 - Vadošo stiepli (3) pirms alejas var izvietot vismaz garumā $e = 37$ cm (garums: 1x iMOW® Ruler) taisni un taisnā leņķī (90°) alejas virzienā.
 - Vadošo stiepli (3) aiz alejas var izvietot vismaz garumā $e = 2$ m taisni un taisnā leņķī (90°) virzienā prom no alejas līdz pļaušanas zonai (B).
- ▶ Ja šos attālumus un garuma mērus nav iespējams ievērot, pļaušanas zona (B) jānorožē no galvenās pļaušanas platības (A) un jāierīko blakus platība.

Alejas izveidošana

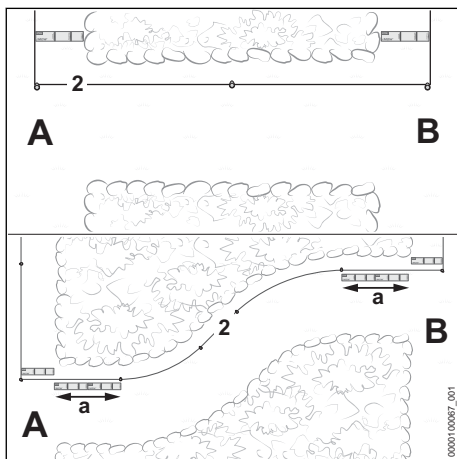

- ▶ Aizvelciet ierobežojošo stiepli (2), kā parādīts attēlā, no galvenās pļaušanas platības (A) uz pļaušanas zonu (B).
- ▶ Ja aleja tiek veidota ar līkumu: ierobežojošo stiepli (2) garumā $a = 74$ cm (garums: 2x

iMOW® Ruler) alejas sākumā un beigās izvietojiet taisni un taisnā leņķī (90°) pret pļaušanas platību.

- ▶ Izvietojiet ierobežojošo stiepli (2) pulksteņrādītāju virzienā ap pļaušanas zonu (B) un atpakaļ līdz alejai.

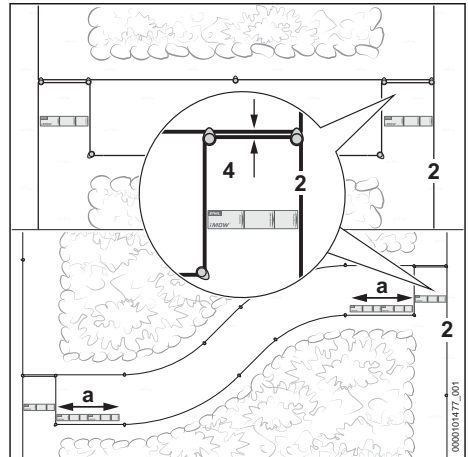

- ▶ Ierobežojošo stiepli (2) 37 cm garumā (garums: 1x iMOW® Ruler) izvietojiet paralēli un cieši vienu pie otras tā, lai ierobežojošās stieples posmi nekrustotos.
- ▶ Izvietojiet ierobežojošo stiepli (2) vismaz 55 cm attālumā paralēli galvenās pļaušanas platības (A) virzienā.
- ▶ Ierobežojošo stiepli (2) 37 cm garumā (garums: 1x iMOW® Ruler) izvietojiet paralēli un cieši vienu pie otras galvenās pļaušanas platības (A) virzienā tā, lai ierobežojošās stieples posmi nekrustotos.
- ▶ Ja aleja tiek veidota ar līkumu: ierobežojošo stiepli (2) garumā $a = 74$ cm (garums: 2x iMOW® Ruler) alejas sākumā un beigās izvietojiet taisni un taisnā leņķī (90°) pret pļaušanas platību.
- ▶ Pabeidziet stieples instalāciju galvenajā pļaušanas platībā (A).

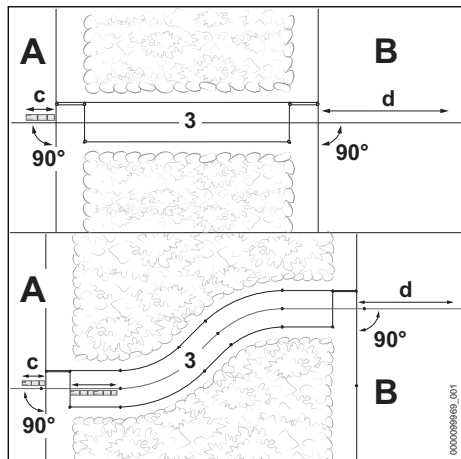

- ▶ Vadošo stiepli (3) galvenajā pļaušanas platībā (A) vismaz garumā $c = 37$ cm (garums: 1x iMOW® Ruler) izvietojiet taisni un taisnā leņķī (90°) alejas virzienā.
- ▶ Vadošo stiepli izvietojiet alejas vidū.
- ▶ Vadošo stiepli (3) aiz alejas vismaz garumā $d = 2$ m izvietojiet taisni un taisnā leņķī (90°) līdz pļaušanas zonai (B).

8.12 Kāpumi / nogāzes

Zāles pļaušanas robots var pārvarēt un pļaut līdz pat 40 % slīpumu.

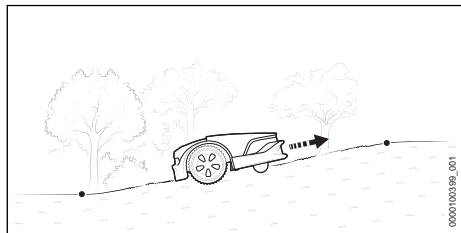

- ▶ Ja pļaušanas platībā slīpums / nogāze ir līdz 27 %: novietojiet ierobežojošo stiepli parasti.

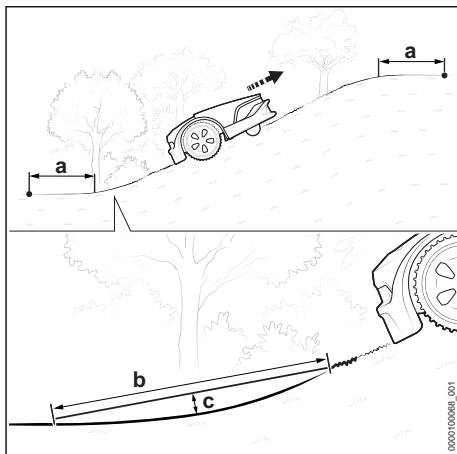

- ▶ Ja pļaušanas platībā slīpums / nogāze ir lielāka 27 %: pirms un pēc slīpuma / krituma noliek ierobežojošo stiepli ar attālumu $a =$ vismaz 1,20 m.
- ▶ Lai zāles pļaušanas robots varētu pārvarēt pāreju no līdzenuma uz kāpuma / nogāzes, pārejas rādiusam jābūt tādā, lai garumā $b = 1$ m netiktu pārsniegts attālums līdz zemei $c = 10$ cm.

8.13 Blakus platība

Zāles pļaušanas robots pats nevar piekļūt blakus esošajai platībā. Klientam zāles pļaušanas robots jānovieto blakus esošajā platībā.

Stieples nedrīkst iekļāt blakus esošajā platībā.

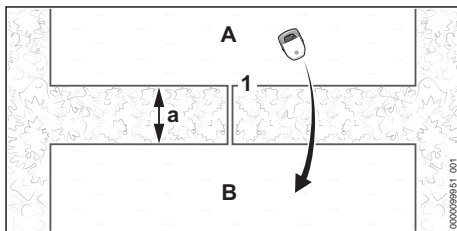

- ▶ Novietojiet ierobežojošo stiepli (1) no galvenās platības (A) uz blakus esošo platību (B) un novietojiet to. Minimālais attālums līdz ierobežojošajām stieplēm $a = 74$ cm
- ▶ Pārliecinieties, ka ierobežojošās stieples (1) garums nepārsniedz 850 m.
- ▶ Novietojiet ierobežojošo stiepli (1) paralēli un cieši vienu otrai ap atpakaļ uz pļaušanas platību (A), nešķērsojot ierobežojošās stieples.

8.14 Maza pļaušanas platība

Ja pļaušanas platība ir neliela un ir nepieciešams mazāk nekā 20 m ierobežojošās stieples, jāizmanto STIHL AKM 100 maza platības modulis.

STIHL AKM 100 stabilizē stieples signālu un ar stieples savienotāju palīdzību ir integrēts ierobežojošajā stieplē.

9 Ierobežojošās stieples uzstādīšanas pabeigšana

9.1 Ierobežojošās stieples uzstādīšanas pabeigšana

Dokstacija pļaušanas platības malā, dokstacija zāliena platības malā

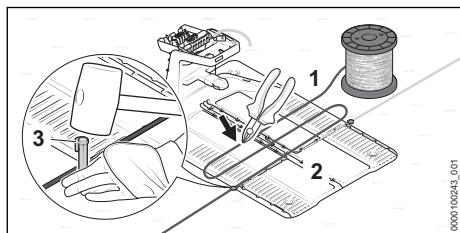

- ▶ Nostipriniet ierobežojošo stiepli (1) tieši pie pamata plātnes (2) ar fiksācijas naglu (3).
- ▶ Ar ierobežojošo stiepli (1) izmēriet divus pamata plātnes (2) platumus un pēc tam ar sānu griezēju nogrieziet ierobežojošo stiepli (1) vajadzīgajā garumā.

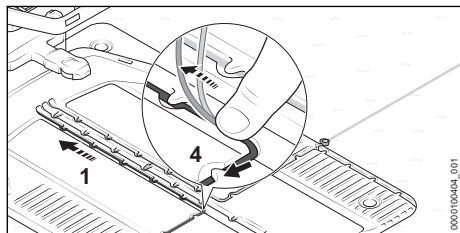

- ▶ Uzstādiet ierobežojošo stiepli (1) pamata plātnē tā, lai tā plakani ir ievietota kabelu kanālā un lai tā ir nofiksēta ar āķi (4).

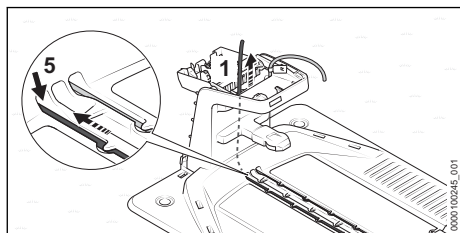

- ▶ Ievietojiet ierobežojošo stiepli (1) kreisās puses izvadē (5) un papildus pavelciet. Stieples gals (1) virzienā uz augšu tiek iestumts dokstācijas iekšpusē.

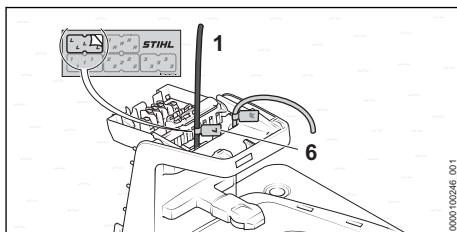

- ▶ Apzīmējiet stieples galu (1) korpusa tuvumā ar atbilstošo kabeļu marķieri (6).

Dokstacija ārpus pļaušanas platības

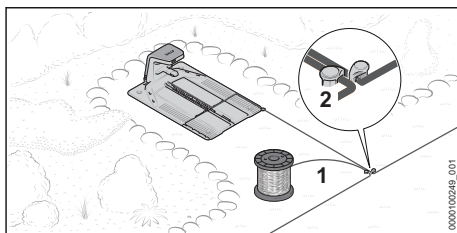

- ▶ Virziet ierobežojošo stiepli (1) cieši gar jau uzstādīto ierobežojošo stiepli un nostipriniet ar fiksācijas naglu (2).

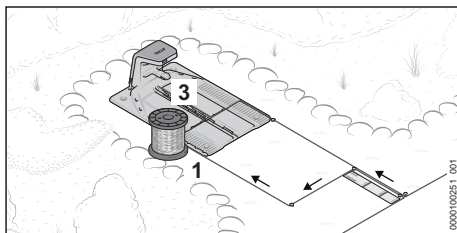

- ▶ Novietojiet ierobežojošo stiepli (1) cieši un paralēli otrai ierobežojošai stieplei 37 cm garumā (garums: 1x iMOW® Ruler) atpakaļ uz dokstaciju, nešķērsojot ierobežojošās stieples.
- ▶ Virziet ierobežojošo stiepli (1) atpakaļ uz malu un tālāk uz pamata plātni (3).

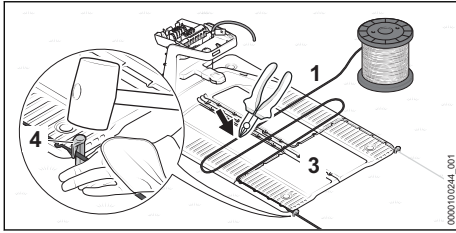

- ▶ Nostipriniet ierobežojošo stiepli (1) tieši pie pamata plātnes (3) ar fiksācijas naglu (4).
- ▶ Ar ierobežojošo stiepli (1) izmēriet divus pamata plātnes (3) platumus un pēc tam ar sānu griezēju nogrieziet ierobežojošo stiepli (1) vajadzīgajā garumā.

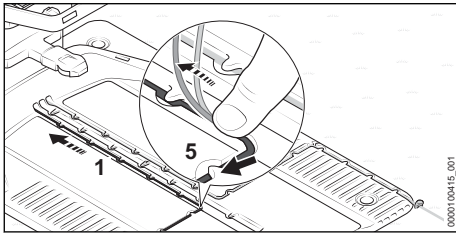

- ▶ Uzstādiet ierobežojošo stiepli (1) pamata plātnē tā, lai tā plakani ir ievietota kabelu kanālā un lai tā ir nofiksēta ar āķi (5).

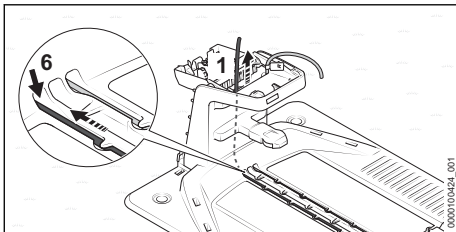

- ▶ Ievietojiet ierobežojošo stiepli (1) kreisās puses izvadē (6) un papildus pavelciet. Stieples gals (1) virzienā uz augšu tiek iestumts dokstacijas iekšpusē.

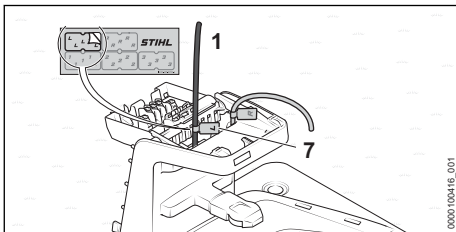

- ▶ Apzīmējiet stieples galu (1) korpusa tuvumā ar atbilstošo kabelu marķieri (7).

Obligāti jānosaka sākuma punkts pļaušanas platībā, lai pabeigtu nodošanu ekspluatācijā. Pretējā gadījumā zāles pļaušanas robots neatradīs pļaušanas platību. Sākuma punktus un to, cik bieži uz tiem doties, var iestādīt, izmantojot lietotni "MY iMOW®".

Dokstacijas uzstādīšana pļaušanas platības vidū

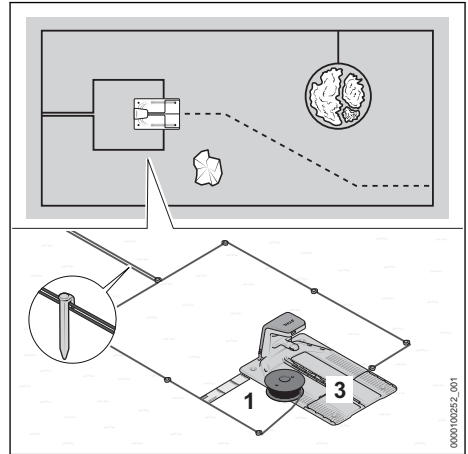

- ▶ Virziet ierobežojošo stiepli (1) cieši gar jau uzstādīto ierobežojošo stiepli.
- ▶ Novietojiet ierobežojošo stiepli (1) cieši un paralēli otrai ierobežojošai stieplei atpakaļ uz dokstaciju, nešķērsojot ierobežojošās stieples.
- ▶ Virziet ierobežojošo stiepli (1) 37 cm attālumā (garums: 1x iMOW® Ruler) ar pamata plātni (3) virzienā uz priekšu.

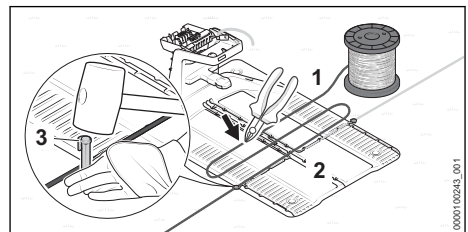

- ▶ Nostipriniet ierobežojošo stiepli (1) tieši pie pamata plātnes (2) ar fiksācijas naglu (3).
- ▶ Ar ierobežojošo stiepli (1) izmēriet divus pamata plātnes (2) platumus un pēc tam ar sānu griezēju nogrieziet ierobežojošo stiepli (1) vajadzīgajā garumā.

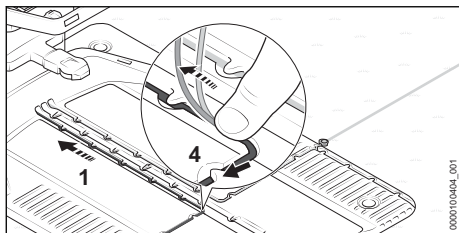

- Uzstādi ierobežojošo stiepi (1) pamata plātnē tā, lai tā plakani ir ievietota kabelu kanālā un lai tā ir nofiksēta ar āķi (4).

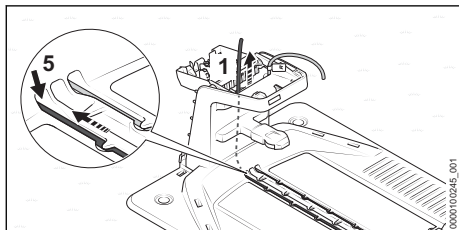

- Ievietojiet ierobežojošo stiepli (1) kreisās pusēs izvadē (5) un papildus pavelciet. Stieples gals (1) virzienā uz augšu tiek iestumts dokstacijas iekšpusē.

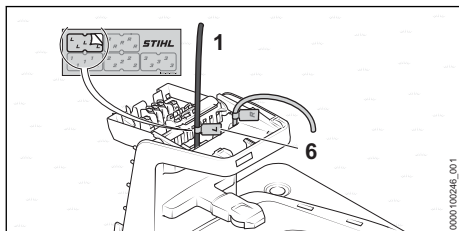

- Apzīmējiet stieples galu (1) korpusa tuvumā ar atbilstošo kabelu marķieri (6).

10 Vadošās stieples uzstādīšana

10.1 Vadošās stieples uzstādīšana

Jau liekot ierobežojošo stiepli, jāņem vērā visu vadošo stieplu novietojums.

- Ņemiet vērā vispārīgās norādes par vadošās stieples uzstādīšanu  8.1.

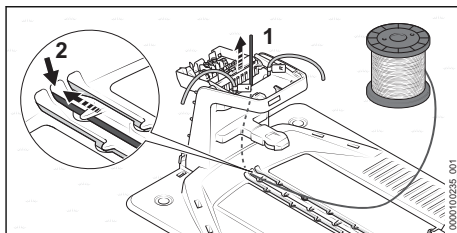

- Ievietojiet vadošās stieples (1) sākumu vidējā izvadē (2) un virziet to tālāk. Vadošā stieple (1) virzienā uz augšu tiek iestumta dokstacijas iekšpusē.

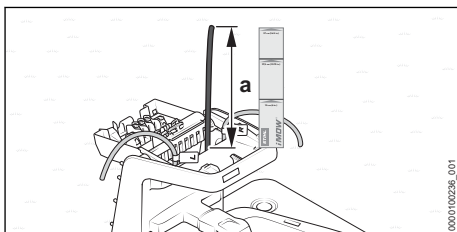

- Pievadiet vadošo stiepli (1), līdz tās garums uz augšu ir izvirzīts līdz $a = 37$ cm (garums: 1x iMOW® Ruler).

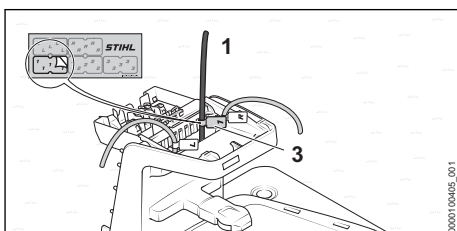

- Apzīmējiet vadošo stiepli (1) korpusa tuvumā ar atbilstošo kabelu marķieri (3). Marķējums atvieglo turpmāku pieslēgšanu pareizajai spaiļei.

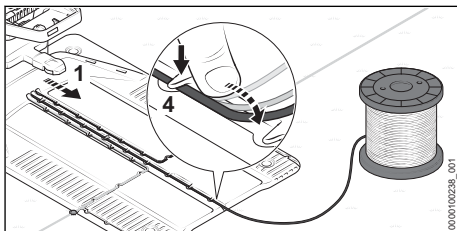

- Uzstādi vadošo stiepi (1) pamata plātnē tā, lai tā plakani ir ievietota kabelu kanālā un lai tā ir nofiksēta ar āķi (4).

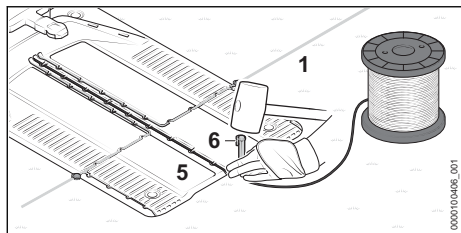

- ▶ Nostipriniet vadošo stiepli (1) tieši pie pamata plātnes (5) ar fiksācijas naglu (6).

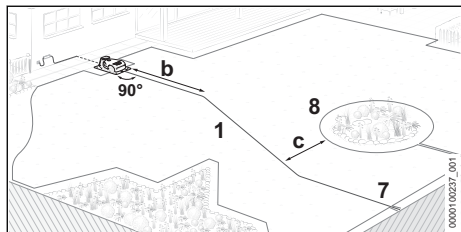

- ▶ Virziet vadošo stiepli (1) vismaz garumā $b = 2$ m taisni un taisnā leņķī (90°) virzienā prom no dokstacijas pļaušanas platības tuvumā.
- ▶ Virziet vadošo stiepli (1) uz stieples cilpu (7) pļaušanas platības malā. Attālumam līdz perimetra ierobežojošajai stieplei (8) jābūt vismaz $c = 27,5$ cm.

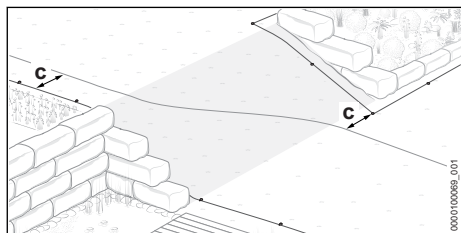

- ▶ Slīpumos uzstādiet vadošo stiepli diagonāli. Attālumam līdz ierobežojošajai stieplei jābūt vismaz $c = 27,5$ cm.

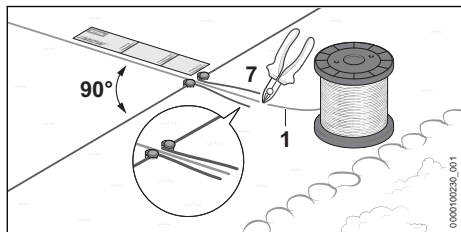

- ▶ Virziet vadošo stiepli (1) vismaz 37 cm garumā (garums: 1x iMOW® Ruler) taisni un taisnā leņķī (90°) stieples cilpas (7) virzienā.

- ▶ Uzstādiet vadošo stiepli (1) caur stieples cilpas (7) vidū.
- ▶ Ar sānu griezēju nogrieziet vadošo stiepli (1) stieples cilpas (7) galā un nogrieziet visus stieples galus vienādā garumā.

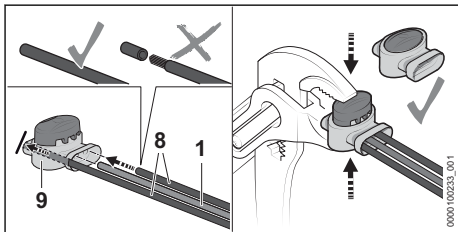

- ▶ Ievietojiet ierobežojošo stiepli (8) un vadošās stieples (1) galus stieples savienotājā (9) līdz galam. Stieplu galiem nedrīkst būt noņemta izolācija.
- ▶ Ar knaiblēm saspiediet stieples savienotāju (1) līdz atdurei kopā.

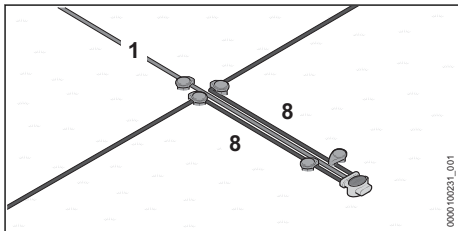

- ▶ Novietojiet ierobežojošās stieples (8) un vadošo stiepli (1) paralēli un tuvu vienu otrai, nešķērsojot stieples.
- ▶ Piestipriniet stieples ar papildu fiksācijas naglām.

11 Dokstacijas elektriskā pieslēgšana

11.1 Ierobežojošās stieples un vadošās stieples pieslēgšana

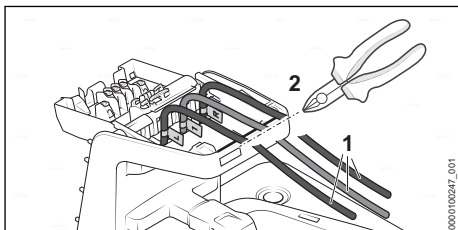

- ▶ Nedaudz nospiegējiet stieples galus (1) un nogrieziet tos gar malu (2) ar sānu griezēju.

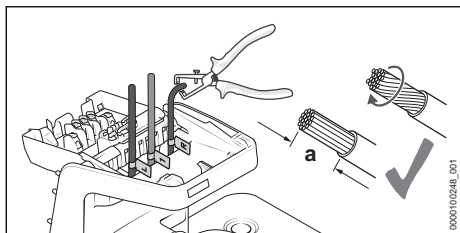

- ▶ Noņemiet stieples galus izolāciju $a = 10$ mm garumā.
- ▶ Savelciet stieplu vijumus tā, lai atsevišķi stieplu vijumi neizvirzītos uz āru.

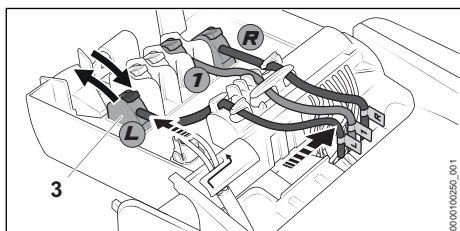

- ▶ Pievienojiet aprakstītos vadu galus attiecīgajām spaiļēm.
- ▶ Atveriet attiecīgās skavas (3) sviru virzienā uz aizmuguri.
- ▶ Ievietojiet stieples galu ar noņemto izolāciju attiecīgajā spaiļē (3) un atkārtoti nolieciet sviru uz priekšu, lai to aizvērtu.
- ▶ Piestipriniet ierobežojošo stiepli un vadošo stiepli kabelu turētājos, kā parādīts attēlā, un spiediet tos uz labo pusi.

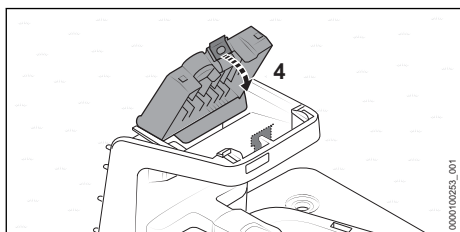

- ▶ Nolokiet pārsegu (4) virzienā uz priekšu. Pārsegs (4) dzirdami un jūjami nofiksējas.

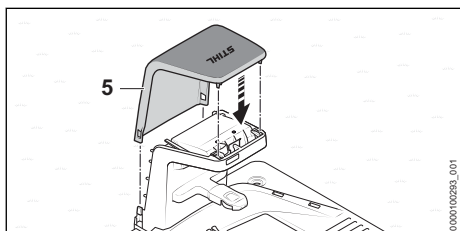

- ▶ Uzlieciet vāku (5).

Vāks (5) dzirdami nofiksējas.

11.2 Uzlādes kabeļa uzstādīšana un barošanas bloka pieslēgšana

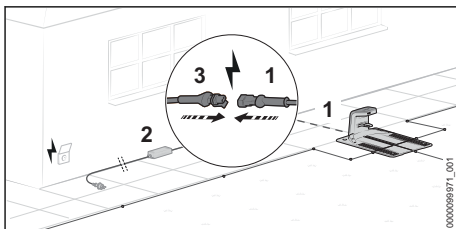

- ▶ Uzstādiet uzlādes kabeli (1) uz barošanas bloku (2) atrašanās vietu.
- ▶ Novietojiet barošanas bloku (2) tā, lai tiktu izpildīti šādi noteikumi:
 - Barošanas bloks (2) un pieslēguma vads atrodas ārpus pļaušanas platības.
 - Barošanas bloka (2) tuvumā ir pieejama piemērota kontaktligzda.
 - Barošanas bloks (2) atrodas uz līdzenas un pastāvīgi sausas virsmas.
 - Ja barošanas bloks (2) var būt pakļauts ilgstošai mitruma iedarbībai, tas ir novietots līmenī virs zemes.
 - Ja iespējams: atrašanās vieta ir aizsargāta no laika apstākļiem un tā ir ēnaina.
- ▶ Uzstādiet uzlādes kabeli tā, lai tiktu izpildīti šādi noteikumi:
 - Uzlādes kabelis (1) atrodas ārpus pļaušanas platības.
 - Uzlādes kabelis (1) ir uzstādīts tā, lai cilvēki nevarētu par to pakļupt.
 - Uzlādes kabelis (1) nav nospriegots vai sapinies.
 - Uzlādes kabelis (1) ir pilnībā iztīts un neatrodas zem dokstacijas.
 - Uzlādes kabelis (1) nav novietots uz pastāvīgi mitras virsmas.
- ▶ Savienojiet uzlādes kabeli (1) ar barošanas bloka (2) kontaktdakšu (3).

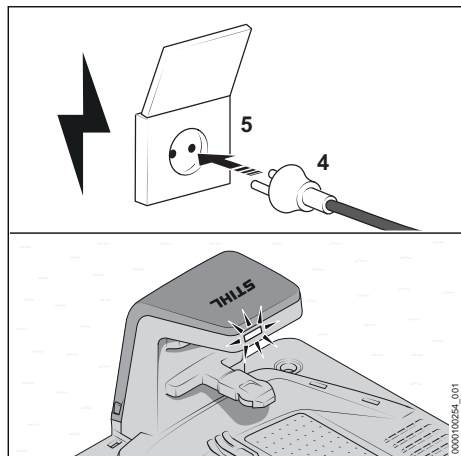

- Ievietojiet barošanas kontaktdakšu (4) pareizi uzstādītā kontaktligzdā (5).
Dokstacijas gaismas diode spīd zaļā krāsā.

11.3 Barošanas bloka montāža pie sienas

Barošanas bloku iespējams uzstādīt pie sienas.

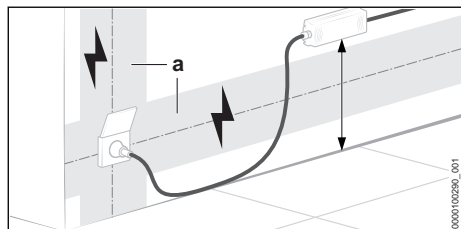

- Uzstādiet barošanas bloku tā, lai tiktu izpildīti šādi noteikumi:
 - Tiek izmantots piemērots stiprināšanas materiāls.
 - Barošanas bloks atrodas horizontāli. Ievērojiet šādus attālumus:
 - Barošanas bloks atrodas ārpus iespējamo elektroinstalāciju zonas (a).
 - Barošanas bloka tuvumā ir pieejama piemērota kontaktligzda.
 - Ja iespējams: atrašanās vieta ir aizsargāta no laika apstākļiem un tā ir ēnaina.

12 Zāles pļaušanas robota lādēšana

12.1 Zāles pļaušanas robota lādēšana

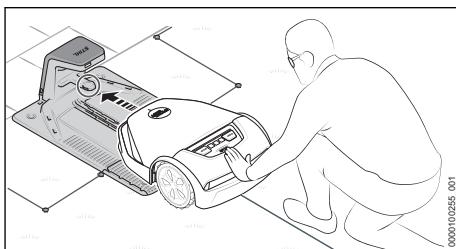

- Iebīdiet zāles pļaušanas robotu līdz galam dokstacijā.
Zāles pļaušanas robots veic sistēmas palaidi un tiek ielādēts.

Uzlādes laiks ir atkarīgs no dažādiem faktoriem, piemēram, akumulatora temperatūras vai apkārtējās temperatūras. Lai nodrošinātu optimālu darbību, ievērojiet ieteiktos temperatūras diapazonus, 23.7.

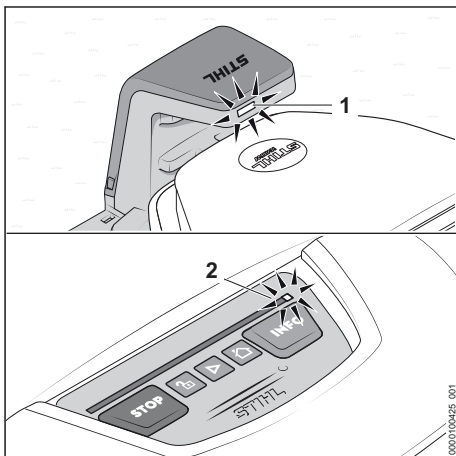

Dokstacijas gaismas diode (1) spīd baltā krāsā. Zāles pļaušanas robota gaismas joslā gaismas diode (2) spīd baltā krāsā.

Pēc pirmās uzlādes zāles pļaušanas robots turpmāk uzlādi veic automātiski, kad tas, pabeidzot pļaušanas uzdevumu, atgriežas dokstacijā.

Energoefektīva uzlāde

Lai zāles pļaušanas robota akumulatoru uzlādētu ar pēc iespējas mazāku enerģijas patēriņu, papild-

dus uzlādes funkcijai var deaktivizēt visas nevajadzīgās zāles plaušanas robota un dokstacijas papildu funkcijas.

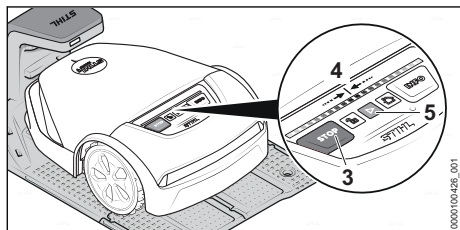

► Ja lietotnē "MY iMOW®" ir aktivizēta funkcija "Pretzādību aizsardzība": deaktivizējiet "Pretzādību aizsardzība".

Nospiediet pēc kārtas šādu taustiņu kombināciju:

- Nospiediet „STOP” (3).
- Zāles plaušanas robots tiek apturēts un nobloķēts.
- Nospiediet „STOP” (3) un turiet nospiestu līdz brīdim, kamēr gaismas josla (4) pilnībā spīd sarkanā krāsā.
- Nospiediet „STOP” (3).
- Gaismas josla (4) mirgo divas reizes. Zāles plaušanas robota ierīces bloķētājs ir aktivizēts.
- Nospiediet „STOP” (3) un turiet nospiestu līdz brīdim, kamēr gaismas josla (4) pilnībā spīd un noslēgumā divas reizes mirgo sarkanā krāsā. Ir aktivizēts režīms „Enegoefektīva uzlāde”. Zāles plaušanas robota akumulators tiek pilnībā uzlādēts. Visas papildu funkcijas ir deaktivizētas.

Pēc uzlādes zāles plaušanas robots jāaktivizē, lai tas atkal būtu gatavs darbam:

- Nospiediet taustiņu „START” (5).
- Zāles plaušanas robots ir gatavs darbam.

13 Bluetooth® signāla saskarnes aizvēršana

13.1 Bluetooth® signāla saskarnes izveide

Zāles plaušanas robots regulāri sūta Bluetooth® signālu, lai izveidotu savienojumu ar mobilo gala ierīci. Piegādes brīdī signāla saskarne nav aizsargāta ar paroli.

- Mobilās gala ierīces lietotņu veikalā (App Store) lejupielādējiet lietotni "MY iMOW®" un izveidojiet kontu.
- Pievienojiet zāles plaušanas robotam kontu.

- Izpildiet ekrānā redzamos norādījumus un nodrošiniet Bluetooth® signāla saskarni ar paroli.

Pēc paroles piešķiršanas mobilajai gala ierīcei ir atļauts kontrolēt un konfigurēt zāles plaušanas robotu.

Citu mobilo gala ierīci var autorizēt, tikai ievadot izvēlēto paroli. Šādā veidā zāles plaušanas robots ir aizsargāts pret nesankcionētu piekļuvi.

14 Zāles plaušanas robota un dokstacijas lampiņu spīdēšanas secība

14.1 Zāles plaušanas robota gaismas joslas

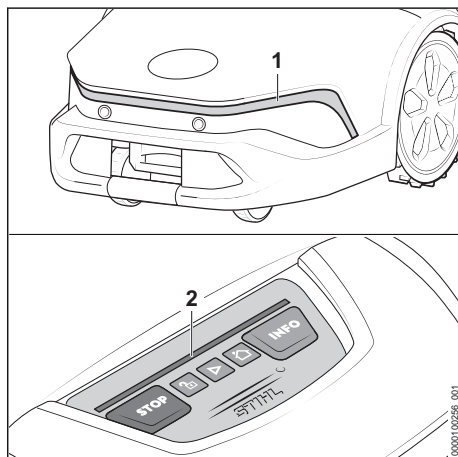

Gaismas joslas (1 un 2) rāda zāles plaušanas robota statusu un traucējumus.

Priekšējā gaismas josla (1) ir aktīva tikai statusa maiņas laikā un iemirdzas uz 20 sekundēm.

Balta lampiņu spīdēšanas secība:

– Nav aktīva plaušanas procesa.

Zaļa lampiņu spīdēšanas secība:

– Aktīvs plaušanas process.

– Aizmugurējā gaismas josla (2) rāda plaušanas procesa progresu.

Sarkana lampiņu spīdēšanas secība:

– Aktīvs ierīces bloķētājs.

– Traucējuma ziņojums.

Zila spīdēšanas secība - aizmugurējā gaismas joslā (2):

– Zāles plaušanas robotam tiek veikta sistēmas atjaunināšana vai notiek sistēmas restarts.

Ja lietotnē "MY iMOW®" ir aktivizēta "Vides animācija", priekšējā gaismas josla (1) pastāvīgi mirdz balta, kad zāles pļaušanas robots kustas. Mainoties statusam, "Vides animācija" uz 20 sekundēm pazūd.

14.2 Dokstacijas gaismas diode

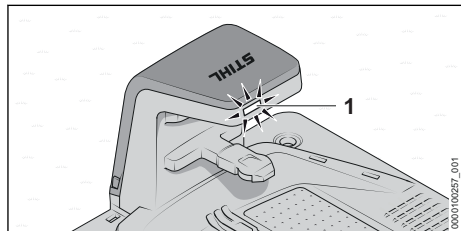

Gaismas diode (1) rāda dokstacijas statusu un traucējumus.

Gaismas diode (1) spīd baltā krāsā:

- Dokstacija ir gatava darbam.
- Zāles pļaušanas robots atrodas dokstacijā bez aktīva pļaušanas procesa.
- Zāles pļaušanas robots tiek lādēts bez aktīva pļaušanas procesa.

Gaismas diode (1) spīde zaļā krāsā:

- Pļaušanas procesa laikā tiek veikta zāles pļaušanas robota papildu uzlāde.

Gaismas diode (1) spīd sarkanā krāsā:

- Radies traucējums.
- Komunikācija ar zāles pļaušanas robotu.

15 Zāles pļaušanas robots vadība un iestatīšana

15.1 Vadības panelis

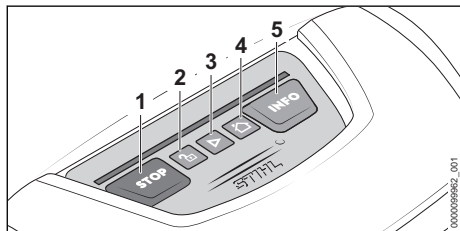

Zāles pļaušanas robota pamata funkcijas var vadīt, izmantojot taustiņus (no 1 līdz 5). Pilnais funkciju apjoms ir pieejams lietotnē "MY iMOW®".

Pļaušanas procesa iedarbināšana

- ▶ Nospiediet „START” (3).

15 Zāles pļaušanas robots vadība un iestatīšana

Zāles pļaušanas robots sāk pļaušanu un pēc tam automātiski atgriežas dokstacijā.

Pļaušanas procesa apturēšana un zāles pļaušanas robota bloķēšana

- ▶ Nospiediet „STOP” (1).

Zāles pļaušanas robots un pļaušanas mehānisms apstājas. Zāles pļaušanas robots tiek nobloķēts.

Zāles pļaušanas robota nosūtīšana uz dokstaciju

- ▶ Nospiediet „MĀJA” (4).

Zāles pļaušanas robots atgriežas dokstacijā.

Zāles pļaušanas robota atbloķēšana

- ▶ Nospiediet „SLĒDZENE” (2).
- ▶ Nospiediet attēloto taustiņu kombināciju.

Informācijas atvēršana

- ▶ Nospiediet „INFO” (5).

Zāles pļaušanas robots atskaņo akustisku informāciju par pašreizējo statusu.

15.2 Lietotne "MY iMOW®"

Zāles pļaušanas robota ērtākai lietošanai nepieciešams izmantot lietotni "MY iMOW®". Izmantojot lietotni "MY iMOW®", zāles pļaušanas robotu var vadīt un iestatīt. Zāles pļaušanas robotu var savienot ar mobilo ierīci, izmantojot bezvadu tīkla savienojumu (WLAN) vai Bluetooth®. Zāles pļaušanas robotu var vadīt un iestatīt no galda datora, izmantojot tīmekļa lietotni "MY iMOW®". Galvenās funkcijas:

- Pļaušanas procesa palaišana un apturēšana
- Pļaušanas plāns
 - Pļaušanas laiku iestatīšana (izmantojot asistentu vai manuāli)
 - Sākuma punktu iestatīšana (opcija)
 - Zonu atlasīšana (opcija)
- Pļaušanas augstuma iestatīšana
- Attālināta piekļuve zāles pļaušanas robotam, izmantojot bezvadu tīkla savienojumu (WLAN)
- Palīdzība

16 Zāles pļaušanas robota apturēšana un ierīces bloķētāja aktivizēšana

16.1 Zāles pļaušanas robota apturēšana un ierīces bloķētāja aktivizēšana



BRĪDINĀJUMS

- Ja zāles pļaušanas robots nav apturēts tā, kā aprakstīts šajā lietošanas instrukcijā, un nav izslēgts, aktivizējot ierīces bloķētāju, zāles pļaušanas robots var tikt nejauši ieslēgts. Var rasties smagi savainojumi un materiālu bojājumi.
 - Pārvadāšanas, uzglabāšanas, tīrīšanas, apkopes, apkopes, remonta laikā vai mainīgas vai neparastas darbības gadījumā apstādiniet zāles pļaušanas robotu un aktivizējiet ierīces bloķēšanu.

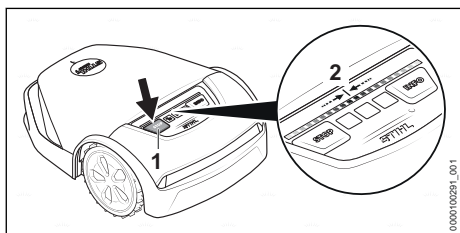

- Nospiediet „STOP” (1). Zāles pļaušanas robots tiek apturēts un nobloķēts.
- Nospiediet „STOP” (1) un turiet nospiešu līdz brīdim, kamēr gaismas josla (2) pilnībā spīd sarkanā krāsā.
- Nospiediet „STOP” (1). Gaismas josla (2) mirgo divas reizes. Zāles pļaušanas robota ierīces bloķētājs ir aktivizēts. Zāles pļaušanas robotu ir iespējams transportēt, glabāt, tīrīt vai veikt tā apkopi.

17 Transportēšana

17.1 Zāles pļaušanas robota transportēšana

- Apturiet zāles pļaušanas robotu un aktivizējiet ierīces bloķētāju.

Zāles pļaušanas robota nešana

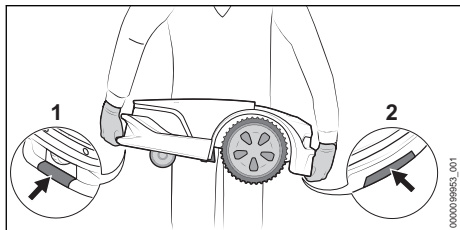

- Nēsājiet izturīga materiāla darba cimdus.
- Nesiet zāles pļaušanas robotu aiz priekšējā roktura (1) un aizmugurējā roktura (2).

Zāles pļaušanas robota transportēšana transportlīdzeklī

- Nostipriniet zāles pļaušanas robotu, lai tas nevarētu apgāzties un izkustēties.

17.2 Akumulatora transportēšana

Akumulators ir iebūvēts zāles pļaušanas robotā un tā demontāžu atļauts veikt tikai STIHL tirgotājam.

- Pārļiecinieties, vai akumulators ir drošā stāvoklī.
- Ievietojiet akumulatoru iepakojumā tā, lai tas nekustētos.
- Nostipriniet iepakojumu tā, lai tas nekustētos.

Akumulators atbilst bīstamo preču pārvadāšanas noteikumiem. Akumulators ir klasificēts kā UN 3480 (litija-jonu akumulators) un tas ir pārbaudīts atbilstoši ANO "Pārbaudes un kritēriju rokasgrāmatas" III daļas, 38.3. apakšdaļai.

Transportēšanas noteikumi ir doti vietnē www.stihl.com/safety-data-sheets.

18 Uzglabāšana

18.1 Zāles pļaušanas robota sagatavošana uzglabāšanai

STIHL iesaka ilgāku pārtraukumu laikā, piemēram, ziemas pārtraukuma laikā, ieslēgt robotizētu zāles pļāvēju "hibernācijā". "Hibernācija" deaktivizē visas nevajadzīgās zāles pļaušanas robota papildu funkcijas un nodrošina zemu akumulatora izlādi.

- Ja lietotnē "MY iMOW®" ir aktivizēta funkcija "Aizsardzība pret nozagšanu": deaktivizējiet "Aizsardzība pret nozagšanu".
- Ja zāles pļaušanas robota uzlādes līmenis ir zem 50%: uzlādējiet zāles pļaušanas robotu, līdz tā uzlādes līmenis sasniedz 50%.

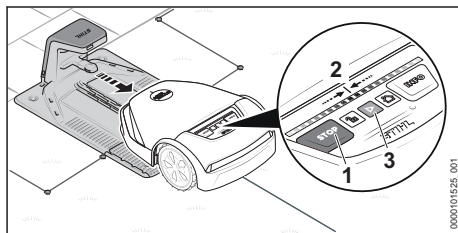

- Iznemiet zāles pļaušanas robotu no dokstacijas.

Nospiediet pēc kārtas šādu taustiņu kombināciju:

- ▶ Nospiediet „STOP“ (1). Zāles pļaušanas robots tiek apturēts un nobloķēts.
- ▶ Nospiediet „STOP“ (1) un turiet nospiešanu līdz brīdim, kamēr gaismas josla (2) pilnībā spīd sarkanā krāsā.
- ▶ Nospiediet „STOP“ (1). Gaismas josla (2) mirgo divas reizes. Zāles pļaušanas robota ierīces bloķētājs ir aktivizēts.
- ▶ Nospiediet „STOP“ (1) un turiet nospiešanu līdz brīdim, kamēr gaismas josla (2) pilnībā spīd un noslēgumā divas reizes mirgo sarkanā krāsā. Ir aktivizēts režīms "Hibernācija". Visas papildu funkcijas ir deaktivizētas.

Pēc ziemas pārtraukuma zāles pļaušanas robots jāaktivizē, lai tas atkal būtu gatavs darbam:

- ▶ Novietojiet zāles pļaušanas robotu pļaušanas platībā.
- ▶ Nospiediet taustiņu „START“ (3). Režīms "Hibernācija" ir deaktivizēts, un zāles pļaušanas robots atkal ir gatavs darbam.

18.2 Zāles pļaušanas robota uzglabāšana

- ▶ Glabājiet zāles pļaušanas robotu tā, lai būtu izpildīti šādi nosacījumi:
 - Zāles pļaušanas robots nav pieejams bērniem.
 - Zāles pļaušanas robots ir tīrs un sauss.
 - Zāles pļaušanas robots atrodas slēgtā telpā.
 - Zāles pļaušanas robota akumulators ir uzlādēts.
 - Zāles pļaušanas robots netiek glabāts ārpus norādītajām temperatūras robežām,  23.6.
 - Zāles pļaušanas robots nevar apgāzties.
 - Zāles pļaušanas robots nevar aizripot.
 - Zāles pļaušanas robots atrodas horizontāli uz riteņiem.
 - Uz zāles pļaušanas robota nav novietoti nekādi priekšmeti.

Zāles pļaušanas robotu ir iespējams glabāt sienas stiprinājumā. Sienas stiprinājums ir pieejams kā piederums.

NORĀDĪJUMS

- Ja zāles pļaušanas robots netiek glabāts tā, kā ir aprakstīts šajā lietošanas instrukcijā, akumulatoram var notikt dziļā izlāde un tas var tikt neatgriezeniski bojāts.
 - ▶ Pirms glabāšanas uzlādējiet zāles pļaušanas robota akumulatoru.

18.3 Dokstacijas, uzlādes kabeļa un barošanas bloka uzglabāšana

Ilgāku darba pārtraukumu laikā, piemēram, ziemas laikā, dokstacija, uzlādes kabelis un barošanas bloks var palikt pļaušanas platībā.

- ▶ Izraujiet barošanas bloka kontaktdakšu no kontaktligzdas.
- ▶ Sargiet kontaktdakšu no laika apstākļu iedarbības.
- ▶ Noīriet visus komponentus.

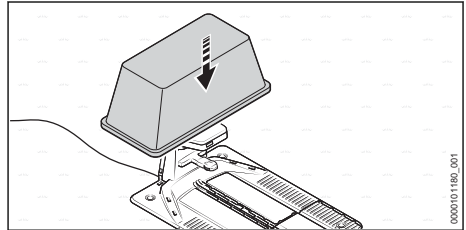

- ▶ Nosedziet dokstaciju, piem., ar lielu spaini vai vanniņu.

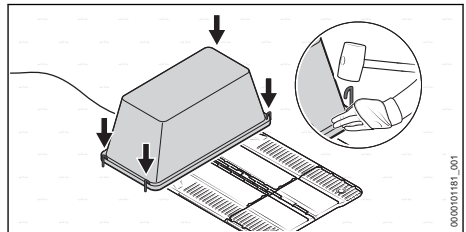

- ▶ Nofiksējiet spaini vai vanniņu ar mietiņiem pie zemes.

Dokstacijas, uzlādes kabeļa un barošanas bloka demontāža

Lai uzglabātu sienas stiprinājumā, kas pieejams piederumos, vai, ja nav iespējams apsegt, dokstaciju, uzlādes kabeli un barošanas bloku var arī demontēt.

- ▶ Izraujiet barošanas bloka kontaktdakšu no kontaktligzdas.
- ▶ Noīriet visus komponentus.
- ▶ Atvienojiet uzlādes kabeli no dokstacijas un zutiniet to.
- ▶ Demontējiet barošanas bloku un zutiniet pieslēguma kabeli.
- ▶ Atvienojiet ierobežojošo stiepli un vadošo stiepli no dokstacijas.
- ▶ Ielīojiet stieplu galus, lai pasargātu tos no korozijas un pasargātu no laika apstākļu iedarbības.
- ▶ Demontējiet dokstaciju.

19 Tīrīšana

19.1 Zāles pļaušanas robota tīrīšana



BRĪDINĀJUMS

- Asmeņu griezējmalas ir asas. Lietotāji var sagriezties.
 - ▶ Nēsājiet izturīga materiāla darba cimdus.
- ▶ Apturiet zāles pļaušanas robotu un aktivizējiet ierīces bloķētāju.

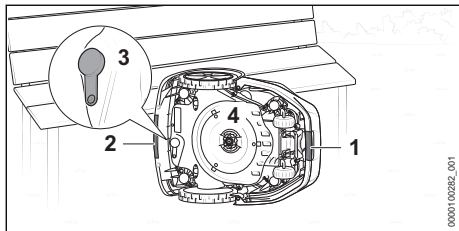

- ▶ Nesiet zāles pļaušanas robotu aiz priekšējā roktura (1) un aizmugurējā roktura (2).
- ▶ Novietojiet zāles pļaušanas robotu uz sāniem un nodrošiniet to pret apgāšanos.
- ▶ Pārbaudiet, vai diagnostikas ligzdas aizbāznis (3) nav bojāts un cieši pieguļ.
- ▶ Ja ir ļoti netīrs griezējdisk (4): demontējiet griezējdisku (4).

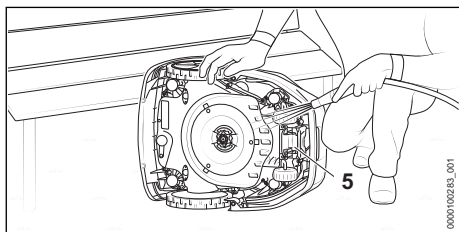

- ▶ Notīriet netīrumus ar kociņu vai mīkstu suku. Ja nepieciešams, izmantojiet pH neitrālu tīrīšanas līdzekli. STIHL iesaka izmantot STIHL Multiclean.
- ▶ Viegli notīrāmus netīrumus noskalojiet ar vieglu ūdens strūklu.
- ▶ Zāles pļaušanas robota apakšpusi notīriet ar mitru drānu.
- ▶ Lādēšanas kontaktus (5) notīriet ar mitru drānu.
- ▶ Vāku un vadības paneli notīriet ar mitru drānu.

19.2 Dokstacijas, barošanas bloka, uzlādes kabeļa spraudsavienojumu tīrīšana.

- ▶ Atvienojiet barošanas bloka barošanas kontaktakšu no kontaktligzdas.

- ▶ Tīriet dokstaciju, barošanas bloku un uzlādes kabeli ar samitrinātu drāniņu.
- ▶ Ja nepieciešams: atbrīvojiet noturīgus netīrumus ar mīkstu suku.
- ▶ Notīriet spraudsavienojumus ar sausu drānu, kas nesatur šķiedras.
 - ▶ Ja nepieciešams: atbrīvojiet noturīgus netīrumus ar otu.

20 Apkope

20.1 Vizuālā apskate

- ▶ Regulāri pārbaudiet zāles pļaušanas robotu:
 - Lādēšanas kontaktu tīrība.
 - Pārbaudiet, vai vākam un aizsarglīstei nav bojājumu.
 - Vai riteņi griežas brīvi.
 - Pārbaudiet, vai asmeņi nav bojāti, nodiluši, saplaisājuši un vai tie griežas brīvi.

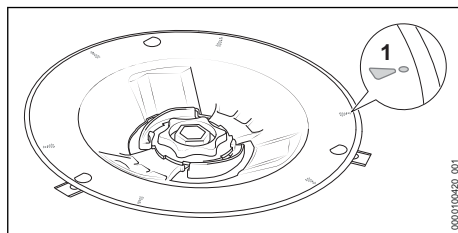

- Pārbaudiet, vai griezējdisk nav bojāts vai nodilis.
 - Ja ir pārrīvēti nodiluma marķējumi (1) un ir radušies caurumi, nomainiet pļaušanas mehānismu.

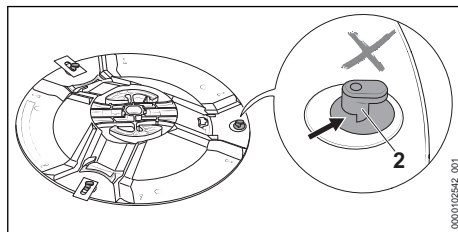

- Pārbaudiet, vai L-veida bultskrūves (2) nav bojātas vai nodilušas.
 - Ja L-veida bultskrūves (2) ir nodilušas vairāk nekā līdz pusei, nomainiet pļaušanas mehānismu.

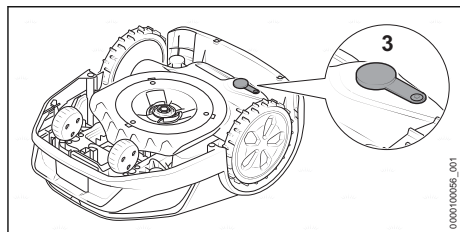

- Pārbaudiet, vai diagnostikas ligzdas aizbāznis (3) nav bojāts un vai tas cieši pieguļ.

20.2 Asmeņu nomaīņa

! BRĪDINĀJUMS

- Asmeņu griezējmalas ir asas. Lietotāji var sagriezties.
 - ▶ Nēsājiet izturīga materiāla darba cimdus.
- ▶ Apturiet zāles pļaušanas robotu un aktivizējiet ierīces bloķētāju.

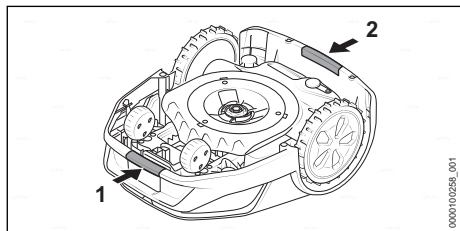

- ▶ Nesiet zāles pļaušanas robotu aiz priekšējā roktura (1) un aiz mugurējā roktura (2).
- ▶ Apgrieziet zāles pļaušanas robotu otrādi.

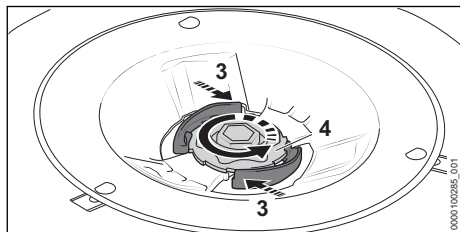

- ▶ Nospiediet sviru (3) un turiet to nospiestu.
- ▶ Grieziet uzgriezni (4) pretēji pulksteņa rādītāju kustības virzienam, līdz to iespējams noņemt.

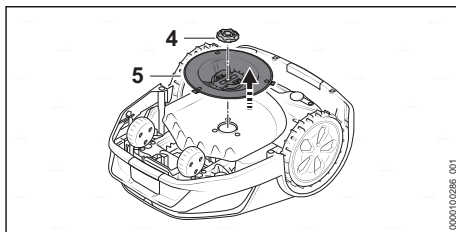

- ▶ Noņemiet uzgriezni (4).
- ▶ Noņemiet griezējdisku (5).

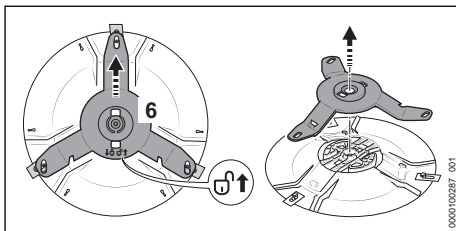

- ▶ Bīdīet naža stiprinājumu (6) bultiņas virzienā ⤴.
- ▶ Naža stiprinājums (6) tiek atbloķēts.
- ▶ Noņemiet naža stiprinājumu (6).

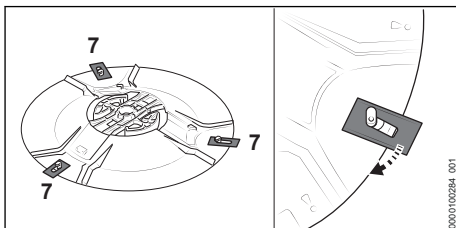

- ▶ Izņemiet visus asmeņus (7).

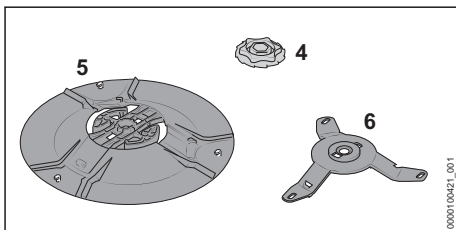

- ▶ Nofīriet griezējdisku (5), naža stiprinājumu (6) un uzgriezni (4).

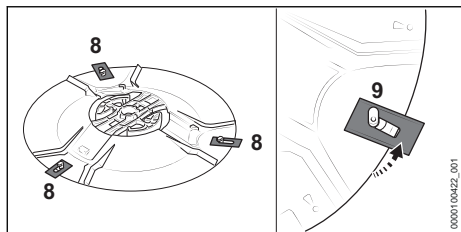

- ▶ Uzstādiet jaunus asmeņus (8). Ievietojiet tikai vienu asmeni uz katru L-veida bultskrūvi (9).

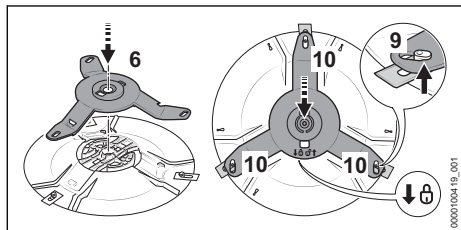

- ▶ Uzstādiet naža stiprinājumu (6).
- ▶ Bīdīet naža stiprinājumu (6) bultiņas virzienā θ un pārliecinieties, ka visas trīs sviras (10) zem L-veida bultskrūvēm (9) ir uzstādītas. Naža stiprinājums (6) ir nofiksēts.
- ▶ Uzstādiet zāles pļaušanas robotam griezējdisku (5).
- ▶ Nospiediet sviru (3) un turiet to nospiestu.
- ▶ Atskrūvējiet uzgriezni (4) pulksteņa rādītāju kustības virzienā.
- ▶ Atlaidiet sviras (3) un cieši pievelciet uzgriezni (4) pretēji pulksteņa rādītāju kustības virzienam. Sviras (3) dzirdami nofiksējas.

21 Remonts

21.1 Zāles pļaušanas robota, akumulatora, pļaušanas mehānisma, dokstacijas un barošanas bloka remonts

Lietotājs pats nevar veikt zāles pļaušanas robota, akumulatora, dokstacijas un barošanas bloka apkopi un remontu.

Bojātus vai nolietotus asmeņus un pļaušanas mehānismu iespējams nomainīt.

- ▶ Ja zāles pļaušanas robots, akumulators, dokstacija, uzlādes kabelis, barošanas bloks vai pieslēguma kabelis ir bojāts: nelietojiet zāles pļaušanas robotu, akumulatoru, dokstaciju, uzlādes kabeli, barošanas bloku vai pieslēguma kabeli un lūdziet STIHL tirgotāja palīdzību.

- ▶ Ja asmens ir nodilis vai bojāts.
 - ▶ Apturiet zāles pļaušanas robotu un aktivizējiet ierīces bloķētāju.
 - ▶ Nomainiet visus asmeņus. Asmeņus nav iespējams uzasināt.
- ▶ Ja griezējdiskus vai L-veida bultskrūves uz griezējdiska ir bojātas vai nodilušas:
 - ▶ Apturiet zāles pļaušanas robotu un aktivizējiet ierīces bloķētāju.
 - ▶ Nomainiet pļaušanas mehānismu.
- ▶ Ja norādījumu plāksnītes nav salasāmas vai ir bojātas: lieciet STIHL specializētajam izplatītājam nomainīt norādījumu plāksnītes.

21.2 Ierobežojošās stieples vai vadošās stieples pagarināšana vai remonts

Ierobežojošo stiepli vai vadošo stiepli iespējams pagarināt vai labot, izmantojot stieplu savienotājus.

Stieplu savienotāji ir piepildīti ar želeju, lai novērstu priekšlaicīgu stieplu galu nodilumu vai koroziju.

- ▶ Pārliecinieties, ka ierobežojošo stieplu garums nepārsniedz 850 m maksimālo garumu.

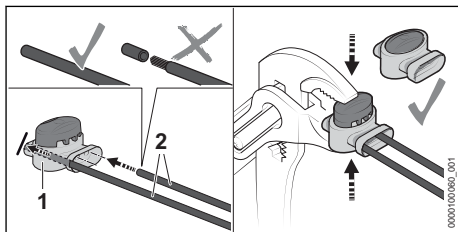

- ▶ Ievietojiet stieplu galus (2) stieples savienotājā (1). Stieplu galiem nedrīkst būt noņemta izolācija.
- ▶ Ar knaiblēm saspiediet stieples savienotāju (1) līdz atdurei kopā.

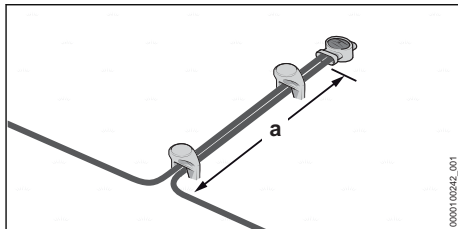

- ▶ Izvietojiet ierobežojošās stieples vismaz garumā $a = 5$ m paralēli un cieši vienu pie otras tā, lai ierobežojošās stieples nekrustotos.

22 Traucējumu novēršana

22.1 Zāles pļaušanas robota traucējumu novēršana

Lielākā daļa kļūdu tiek attēlotas lietotnē "My iMOW®" un ar sarkanās gaismas lampiņu degšanu uz zāles pļaušanas robota vai dokstacijas.

Traucējumu novēršanai rīkojieties sekojoši:

► Ievērojiet norādījumus lietotnē "MY iMOW®".

vai

► Nospiediet vadības paneļa taustiņu „INFO“ un ievērojiet signālus.

Traucējums	Zāles pļaušanas robota un dokstacijas gaismas josla	Cēlonis	Risinājums
Zāles pļaušanas robots atgriežoties atpakaļ uz dokstaciju apstājas.		Akumulators ir izlādējies.	<ul style="list-style-type: none"> ► Pārliecinieties, ka ierobežojošās stieples garums nepārsniedz 850 m. ► Uzlabojiet vadošās stieples uzstādīšanu. ► Uzstādiet pļaušanas platībā vēl vienu vadošo stiepli. ► Aiznesiet zāles pļaušanas robotu līdz dokstacijai, lai veiktu uzlādi. ► Ja iespējams: uzstādiet dokstaciju bezvadu tīkla uztveršanas diapazonā (WLAN savienojums).
Zāles pļaušanas robots nesāk pļaušanas procesu tā, kā sagaidīts.	<p>Gaismas joslas spīd zilā krāsā.</p> <p>Gaismas joslas spīd sarkanā krāsā. Dokstacijas gaismas diode spīd sarkanā krāsā.</p>	<p>Zāles pļaušanas robots veic restartu.</p> <p>Radies ierobežojošās stieples vai vadošās stieples traucējums.</p>	<ul style="list-style-type: none"> ► Nogaidiet, līdz restarts ir pabeigts. Pēc tam zāles pļaušanas robots sāk pļaušanu automātiski. ► Pārliecinieties, ka ierobežojošā stieple vai vadošā stieple nav bojāta. ► Pārliecinieties, ka ierobežojošā stieple vai vadošā stieple ir pareizi pieslēgtas dokstacijai. ► Pārliecinieties, ka ierobežojošā stieple un vadošā stieple ir pareizi pieslēgtas stieples savienotājam. ► Ievērojiet norādījumus lietotnē "MY iMOW®".
Zāles pļaušanas robots netiek lādēts.	Gaismas joslas spīd sarkanā krāsā. Dokstacijas gaismas diode spīd sarkanā krāsā.	Radies zāles pļaušanas robota, akumulatora, barošanas bloka vai dokstacijas traucējums.	<ul style="list-style-type: none"> ► Pārliecinieties, ka dokstacijas un zāles pļaušanas robota lādēšanas kontakti ir tīri. ► Ievērojiet norādījumus lietotnē "MY iMOW®". ► Ja traucējumu neizdodas novērst: pārtrauciet zāles pļaušanas robota turpmāku uzlādi, atvienojiet pieslēguma vada barošanas kontaktdakšu no kontaktlīdzdas un sazinieties ar STIHL specializēto izplatītāju.

23 Tehniskie dati

23.1 Zāles pļaušanas robots STIHL iMOW® 5.0, 6.0, 7.0

Tehniskie dati

- Pļaušanas platums: 28 cm
- Pļaušanas augstums - elektriski: no 20 mm līdz 60 mm
- Griezējdiska apgriezīenu skaits: 2400 1/min
- Pļaušanas ātrums

- iMOW® 5.0: 0,45 m/s
- iMOW® 6.0: 0,45 m/s
- iMOW® 7.0: 0,45 m/s
- Izmēri:
 - Augstums: 291 mm
 - Platums: 525 mm
 - Garums: 705 mm
- Svārs

- iMOW® 5.0: 14 kg
- iMOW® 6.0: 15 kg
- iMOW® 7.0: 15 kg
- Aizsardzības klase: III
- Aizsardzības tips: IP56
- Maksimālā plaušanas platība:
 - iMOW® 5.0: 1500 m²
 - iMOW® 6.0: 3000 m²
 - iMOW® 7.0: 5000 m²
- Darbības laiks 1000 m² (nedēļā)³
 - iMOW® 5.0: 50 h
 - iMOW® 6.0: 35 h
 - iMOW® 7.0: 30 h
- Ierobežojošās stieples maksimālais garums: 850 m
- Maksimālais kāpums: 40 %

Bluetooth®

- Datu savienojums: Bluetooth® 5.1. Mobilajai gala ierīcei jābūt saderīgai ar Bluetooth® Low Energy 5.0 un jāatbalsta Generic Access Profile (GAP).
- Frekvenču diapazons: ISM diapazons 2,4 GHz
- Izstarotā maksimālā raidīšanas jauda: 1 mW
- Signāla darbības attālums: apm. 10 m. Signāla stiprums ir atkarīgs no vides apstākļiem un mobilās gala ierīces. Darbības attālums būtiski var mainīties atkarībā no ārējiem apstākļiem, ieskatot izmantotā uztvērēja. Slēgtās telpās un ar metāliskām barjerām (piemēram, sienām, plauktiem, koferiem) darbības attālums var būt būtiski mazāks.
- Prasības mobilās gala ierīces operētājsistēmai: skatīt info.myimow.stihl.com

Radiosignāla tīkls (WLAN)

- Tīkla standarts: IEEE 802.11b/g/n
- Frekvenču josla: 2,4 GHz
- Izstarotā maksimālā raidīšanas jauda: 100 mW

23.2 Asmeņi

- Asmeņu skaits: 3

23.3 Akumulators STIHL AAI

Akumulators ir iebūvēts zāles plaušanas robotā un tā demontāžu atļauts veikt tikai STIHL tirgotājam.

- Akumulatora tehnoloģija: litija jonu
- Spriegums: 36 V

- Kapacitāte (Ah): skatiet identifikācijas datu plāksnīti
- Energoietilpība (Wh): skatiet identifikācijas datu plāksnīti
- Svārs (kg): skatiet identifikācijas datu plāksnīti

23.4 Dokstacija un barošanas bloks

Dokstacija

- Aizsardzības klase: III
- Aizsardzības tips: IPX5
- Svārs: 4,0 kg
- Ierobežojošā stieple un vadošā stieple
 - Spriegums: 42 V līdzstrāva
 - Frekvenču josla: no 1,4 kHz līdz 20 kHz

Barošanas bloks

- Modeļi atkarībā no tirgus:
 - DM160E-420A
 - DM160E-420AS
 - DM160K-420A
 - DM160S-420A
 - DM210E-420A
 - DM210E-420AS
 - DM210K-420A
 - DM210S-420A
- Svārs
 - 160 W versija: 1,6 kg
 - 210 W versija: 2,0 kg
- Nominālais spriegums: skatiet identifikācijas datu plāksnīti
- Frekvence: skatiet identifikācijas datu plāksnīti
- Nominālā jauda: skatiet identifikācijas datu plāksnīti
- Uzlādes strāva: skatiet identifikācijas datu plāksnīti
- Aizsardzības klase: II
- Aizsardzības tips: IP 67

23.5 Pagarinātāji

Izmantojot pagarinātāju, tā vadiem - atkarībā no sprieguma un pagarinātāja garuma - jābūt vismaz šādiem šķērsgrizumiem:

Ja nominālais spriegums datu plāksnītē ir no 220 V līdz 240 V:

- Vada garums līdz 20 m: AWG 15 / 1,5 mm²
- Vada garums no 20 m līdz 50 m: AWG 13 / 2,5 mm²

Ja nominālais spriegums datu plāksnītē ir no 100 V līdz 127 V:

- Vada garums līdz 10 m: AWG 14 / 2,0 mm²

³Ideālos apstākļos (maz šķēršļu, vienkārša ģeometrija, kā arī nelielas nogāzes dārzā, mērena zāliena augšana).

- Vada garums no 10 m līdz 30 m: AWG 12 / 3,5 mm²

23.6 Temperatūras robežas



BRĪDINĀJUMS

- Akumulators zāles pļaušanas robotā nav aizsargāts pret visu vides ietekmi. Ja akumulators ir pakļauts noteiktai vides ietekmei, tas var aizdegties vai uzsprāgt. Var rasties smagi savainojumi un materiālu bojājumi.
 - ▶ Nelādējiet akumulatoru temperatūrā, kas ir zemāka par + 5 °C vai augstāka par + 40 °C.
 - ▶ Neizmantojiet zāles pļaušanas robotu, ja temperatūra ir zemāka par + 5 °C vai augstāka par + 40 °C.
 - ▶ Neizmantojiet dokstaciju un barošanas bloku, ja temperatūra ir zemāka par + 5 °C vai augstāka par + 40 °C.
 - ▶ Neuzglabājiet zāles pļaušanas robotu temperatūrā, kas zemāka par 0 °C vai augstāka par + 40 °C.
 - ▶ Neuzglabājiet dokstaciju un barošanas bloku, ja temperatūra ir zemāka par - 20 °C vai augstāka par + 60 °C.

23.7 Ieteicamais temperatūras diapazons

Lai nodrošinātu optimālu zāles pļaušanas robotā iebūvētā akumulatora, dokstacijas un barošanas bloka darbību, ievērojiet šādus temperatūras diapazonus:

- Lādēšana: no + 5 °C līdz + 40 °C
- Lietošana: no + 5 °C līdz + 40 °C
- Zāles pļaušanas robota uzglabāšana: no + 0 °C līdz + 40 °C
- Dokstacijas un barošanas bloka uzglabāšana: no - 20 °C līdz + 60 °C

Lādējot, lietojot vai uzglabājiet akumulatoru ārpus ieteicamā temperatūras diapazona, var samazināties tā veiktspēja.

23.8 Skaņas raksturlielumi

- Skaņas jaudas līmeņa K vērtība ir 2 dB(A).
- Saskaņā ar 2000/14 EK izmērītais trokšņu jaudas līmenis: 59 dB(A).
- Saskaņā ar 2000/14 EK garantētais trokšņu jaudas līmenis: 61 dB(A).

23.9 REACH

Ar REACH apzīmē EK rīkojumu par ķīmikāliju reģistrāciju, novērtējumu un sertifikāciju.

Informāciju par REACH rīkojuma izpildi skatiet vietnē www.stihl.com/reach.

24 Rezerves daļas un piederumi

24.1 Rezerves daļas un piederumi

STIHL Šie simboli apzīmē oriģinālās STIHL rezerves daļas un oriģinālos STIHL piederumus.

STIHL iesaka izmantot oriģinālās STIHL rezerves daļas un oriģinālos STIHL piederumus.

Neskatoties uz nepārtrauktu sekošanu aktivitātēm tirgū, STIHL nespēj novērtēt citu ražotāju rezerves daļas un piederumus, vai tie ir uzticami, droši un piemēroti lietošanai, un STIHL nespēj galvot par to lietošanu.

Oriģinālās STIHL rezerves daļas un oriģinālie STIHL piederumi ir pieejamas pie STIHL tirgotāja.

25 Utilizēšana

25.1 Zāles pļaušanas robota utilizācija

Informāciju par utilizēšanu var sniegt vietējā pašvaldība vai STIHL specializētais izplatītājs.

Nepareiza utilizācija var radīt veselības traucējumus un kaitējumu apkārtējai videi.

Zāles pļaušanas robotā ir iebūvēts akumulators, kuru nepieciešams utilizēt.

- ▶ Lūdziet STIHL tirgotāju veikt zāles pļaušanas robota utilizāciju. STIHL tirgotājs utilizēs uzstādīto akumulatoru atsevišķi no zāles pļaušanas robota.
- ▶ STIHL izstrādājumus, ieskaitot iepakojumu, nogādājiet piemērotā savākšanas punktā otrreizējai pārstrādei saskaņā ar vietējiem noteikumiem.
- ▶ Neizmest sadzīves atkritumus.

26 ES atbilstības deklarācija

26.1 Zāles pļaušanas robots STIHL iMOW® 5.0, 6.0, 7.0

ANDREAS STIHL AG & Co. KG
Badstraße 115
D-71336 Waiblingen

Vācija

ar pilnu atbildību apliecina, ka

Konstrukcijas veids: zāles pļaušanas robots

- Ražotāja zīmols: STIHL
- Tips: iMOW® 5.0, 6.0, 7.0
- Sērijas numurs: IA01

Konstrukcijas veids: dokstacija

- Ražotāja zīmols: STIHL
- Tips: dokstacija
- Sērijas numurs: IA01

atbilst direktīvu 2006/42/EK, 2011/65/ES, 2006/66/EK, 2014/53/ES attiecīgajiem noteikumiem un ir projektēts un konstruēts saskaņā ar šādiem standartiem ražošanas brīdī spēkā esošajā redakcijā: EN 50636-2-107, EN 60335-1 Ed 5, EN 55014-1, EN 55014-2, EN 61000-3-2, EN 61000-3-3, EN 62311, ETSI EN 301 489-1 V2.2.3 (2019-11), ETSI EN 301 489-3 V 2.1.2 (2021-03), ETSI EN 303 447 V1.3.1 (2022-07), ETSI EN 301 489-52 V1.2.1 (2021-11), ETSI EN 303 413 V1.1.1 (2017-06), ETSI EN 301 489-17 V3.2.4 (2020-09), ETSI EN 301 489-19 V2.2.1 (2022-09), ETSI EN 300 328 V2.2.2 (2019-07).

Piesaisītā pilnvarotā iestāde: VDE Prüf- u. Zertifizierungsinstitut GmbH, Nr. 0366, ir pārbaudījusi atbilstību saskaņā ar Direktīvas 2014/53/ES III pielikuma B moduli un izdevusi šādu ES tipa pārbaudes sertifikātu: 40055521.

Tehniskie dokumenti tiek glabāti uzņēmuma ANDREAS STIHL AG & Co. KG produktu sertifikācijas nodaļā.

Izgatavošanas gads, ražošanas valsts un ierīces numurs ir norādīti uz zāles pļaušanas robota.

Vaiblingenā, 16.02.2023.

ANDREAS STIHL AG & Co. KG

ko pārstāv 

Robert Olma, Vice President, Regulatory Affairs & Global Governmental Relations

27 UKCA – Apvienotās Karalistes atbilstības deklarācija

27.1 Zāles pļaušanas robots STIHL iMOW® 5.0, 6.0, 7.0



ANDREAS STIHL AG & Co. KG

Badstraße 115
D-71336 Waiblingen

Vācija

ar pilnu atbildību apliecina, ka
Konstrukcijas veids: zāles pļaušanas robots

- Ražotāja zīmols: STIHL
- Tips: iMOW® 5.0, 6.0, 7.0
- Sērijas numurs: IA01

Konstrukcijas veids: dokstacija

- Ražotāja zīmols: STIHL
- Tips: dokstacija
- Sērijas numurs: IA01

atbilst Apvienotās Karalistes regulu The Restriction of the Use of Certain Hazardous Substances in Electrical and Electronic Equipment Regulations 2012, Supply of Machinery (Safety) Regulations 2008, Electromagnetic Compatibility Regulations 2016 attiecīgajiem noteikumiem un ir projektēts un konstruēts saskaņā ar šādiem standartiem ražošanas brīdī spēkā esošajā redakcijā: EN 50636-2-107, EN 60335-1 Ed 5, EN 55014-1, EN 55014-2, EN 61000-3-2, EN 61000-3-3, EN 62311, ETSI EN 301 489-1 V2.2.3 (2019-11), ETSI EN 303 447 V1.3.1 (2022-07), ETSI EN 301 489-52 V1.2.1 (2021-11), ETSI EN 303 413 V1.1.1 (2017-06), ETSI EN 301 489-17 V3.2.4 (2020-09), ETSI EN 301 489-19 V2.2.1 (2022-09), ETSI EN 300 328 V2.2.2 (2019-07).

Tehniskā dokumentācija tiek glabāta uzņēmumā ANDREAS STIHL AG & Co. KG.

Izgatavošanas gads, ražošanas valsts un ierīces numurs ir norādīti uz zāles pļaušanas robota.

Vaiblingenā, 16.02.2023.

ANDREAS STIHL AG & Co. KG

ko pārstāv 

Robert Olma, Vice President, Regulatory Affairs & Global Governmental Relations

28 Adreses

www.stihl.com

29 Atklätā pirmkoda programmatūra

29.1 Atklätā pirmkoda programmatūra

Šis ražojums satur ar autortiesībām aizsargātu atvērtā pirmkoda programmatūru, ko attiecīgie autori ir publicējuši saskaņā ar noteiktiem licences nosacījumiem, piemēram, „GNU General Public License“ (GPL), „GNU Lesser General Public License“ (LGPL), „Apache License“ vai līdzīgām licencēm. Ja šajā lietošanas instrukcijā ir ietverti paziņojumi par autortiesībām, lietošanas noteikumi vai licences noteikumi, kas ir pret-runā ar jebkuru piemērojamo atvērtā pirmkoda licenci, tie netiek piemēroti. Uz iekļautās atvērtā pirmkoda programmatūras lietošanu un izplatīšanu attiecas tikai un vienīgi attiecīgā atvērtā pirmkoda licence. Ciktāl piemērojamā licence dod jums tiesības uz šīs programmatūras pirmkodu un/vai citiem papildu datiem, jūs varat tos saņemt no mums trīs gadus pēc mūsu pēdējās ražojuma piegādes un, ja to prasa licences noteikumi, tik ilgi, kamēr mēs nodrošinām ražojuma klientu atbalstu. Lai no mums saņemtu pilnu atbilstošu pirmkodu, varat nosūtīt pieprasījumu uz šādu adresi, norādot ražojuma nosaukumu, sērijas numuru un attiecīgās programmatūras versiju: ANDREAS STIHL AG & Co. KG, Open Source Team/Officer, Postfach 17 71, 71307 Waiblingen, Vācija. Mēs paturam tiesības iekasēt no jums maksu par datu nesēja un piegādes izmaksām. Papildu informāciju skatiet šajā vietnē: <https://opensource.stihl.com>

Sisukord

1	Eessõna.....	136
2	Informatsioon kāsesoleva kasutusjuhendi kohta.....	136
3	Ūlevaade.....	137
4	Ohutusjuhised.....	139
5	Talītīluse kirjeldus.....	147
6	Niitmispinna ja niiduroboti tīdovālmis seadmine.....	148
7	Dokkimisjaama ūlesseadmine.....	149
8	Piiramistraadi vedamine.....	155
9	Piiramistraadi vedamise lōpuleviimine....	162
10	Juhtraadi vedamine.....	164
11	Dokkimisjaama elektriline ūhendamine...	166
12	Niiduroboti laadimine.....	168
13	Bluetooth®-raudiosidelidese sulgimine..	168

14	Valgustumuster niidurobotil ja dokkimisjaamā.....	169
15	Niiduroboti kasutamine ja seadistamine.	169
16	Niiduroboti peatamine ja seadmeblokaadi aktīveerimine.....	170
17	Transportimine.....	170
18	Sāillitamine.....	171
19	Puhastamine.....	172
20	Hooldamine.....	172
21	Remontimine.....	174
22	Rikete kōrvaldamine.....	175
23	Tehnilised andmed.....	176
24	Varuosad ja tarvikud.....	177
25	Utiliseerimine.....	177
26	EL vastavusdeklaratsioon.....	177
27	UKCA vastavusdeklaratsioon.....	178
28	Adressid.....	178
29	Open Source tarkvara.....	178

1 Eessõna

Austatud klient!

Meil on hea meel, et otsustasite STIHLi kasuks. Me tōtāme vālja ja valmistamine oma tooteid tippkvaliteedis vastavalt klientide vajadustele. Nii teikvad kōrge tōdindlusega tooted ka āārmuslikul koormamisel.

STIHL tāhistab tippkvaliteeti ka teeninduses. Meie spetsialiseeritud poed tagavad kompetentse nōustamīse ja juhendamīse ning igākūlgse tehnilise teeninduse.

STIHL on pūhendunud jātkusuutlikule ja vastustundlikule loodusega ūmberkāimīsele. Kāsesolev kasutusjuhend aitab Teil STIHLi toodet pika kasutusea jōoksul ohutult ja keskkonnasōbrālikult kasutada.

Me tāname Teid usalduse eest ja soovīme Teile oma STIHLi toote meeldīvat kasutamist.



Dr Nikolas Stihl

TĀHTISI LUGEGE ENNE KASUTAMIST LĀBI JA HOIDKE ALLES.

2 Informatsioon kāsesoleva kasutusjuhendi kohta

2.1 Kehtīvad dokumendīd

Kehtīvad kohalikud ohutuseeskirjad.

- ▶ Lugege, mõistke ja säilitage lisaks käesolevale kasutusjuhendile järgmisi dokumente:
 - Ohutusalaane informatsioon STIHLi akude ja paigaldatud akuga toodete kohta: www.stihl.com/safety-data-sheets

Lisainfot STIHLi niiduroboti ja ühilduvate tarvikute kohta ning KKK-d leiate aadressilt support.stihl.com, info.myimow.stihl.com või STIHLi esinduse käest.

Bluetooth®-sõnamärk ja Bluetooth®-piltmärk (logod) on Bluetooth SIG, Inc. poolt registreeritud kaubamärgid ning omand. STIHL kasutab kõnealuselt sõnamärki/kõnealuselisi piltmärke litsentsi alusel.

Niidurobot on varustatud Bluetooth®-raadisideliidese ja traadita võrgu liidesega. Tuleb järgida lokaalseid käituspäringuid (näiteks lennukites või haiglates).

2.2 Hoiatusjuhiste tähistus tekstis



OHT!

- Juhis viitab ohtudele, mis põhjustavad raskeid vigastusi või surma.
 - ▶ Nimetatud meetmed suudavad raskeid vigastusi või surma vältida.



HOIATUS

- Juhis viitab ohtudele, mis võivad raskeid vigastusi või surma põhjustada.
 - ▶ Nimetatud meetmed suudavad raskeid vigastusi või surma vältida.

JUHIS

- Juhis viitab ohtudele, mis võivad materiaalselt kahju põhjustada.
 - ▶ Nimetatud meetmed suudavad materiaalselt kahju vältida.

2.3 Sümbolid tekstis



Antud sümbol viitab ühele peatükile käesolevas kasutusjuhendis.

3 Ülevaade

3.1 Niidurobot

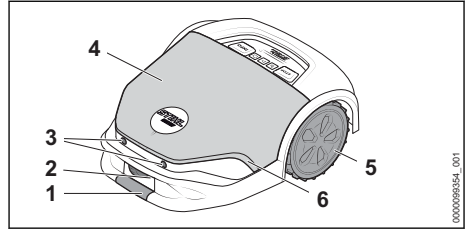

1 Eesmine haardekäepide

Niidurobotit saab tõsta ja transportida, haardes korraga eesmisest ja tagumisest haardekäepidemest.

2 Laadimiskontaktid

Laadimiskontaktid ühendavad niidurobotit dokkimisjaamaga.

3 Ultraheliandurid

Ultraheliandurid tuvastavad takistusi.

4 Kattepaneel

Kattepaneel on vedrukinnitusega ning löögianturi abil tuvastatakse takistused niitmispinnal.

5 Veorattad

Veorattad veavad niidurobotit.

6 Valgusriba

Valgusriba näitab niiduroboti olekut.

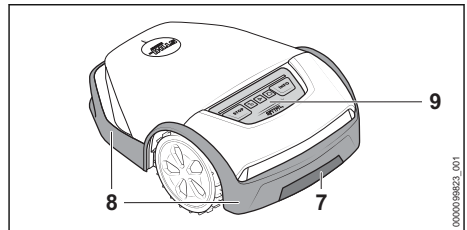

7 Tagumine haardekäepide

Niidurobotit saab tõsta ja transportida, haardes korraga eesmisest ja tagumisest haardekäepidemest.

8 Kaitseliist

Kaitseliist kaitseb kasutajat ülespaiskuvate esemete ja lõiketeradega kokkupuutumise eest.

9 Juhtpaneel

Juhtpaneel sisaldab suruklahve ja vihmaandurit.

3.2 Juhtpaneel

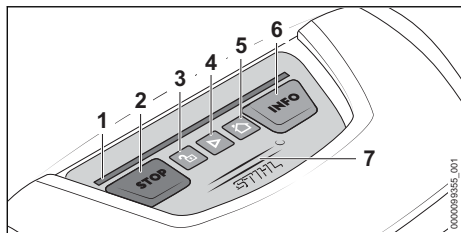

1 Valgusriba

Valgusriba näitab niiduroboti olekut ja annab märku, millist klahvikombinatsiooni tuleb teatud toimingu jaoks vajutada.

2 Suruklahv „STOPP“

Suruklahv seiskab niiduroboti ja niiduseadme. Surunupp aktiveerib seadmeblokaadi.

3 Suruklahv „LUKK“

Suruklahv vabastab niiduroboti koos kuvatud klahvikombinatsiooniga.

4 Suruklahv „START“

Suruklahv käivitab niitmisežiimi.

5 Suruklahv „KODU“

Suruklahv paneb niiduroboti sõitma tagasi dokkimisjaama või katkestab käimasoleva niitmistöö, kui niitmiserobot asub dokkimisjaamas.

6 Suruklahv „INFO“

Suruklahv laseb niitmiserobotil väljastada infot hetkeoleku kohta.

7 Vihmaandur

Vihmaandur reageerib niiskusele. Olenevalt seadistusest võib niidurobot ilmastikutingimusi niitmiseplaanis arvesse võtta.

3.3 Niidumehhanism

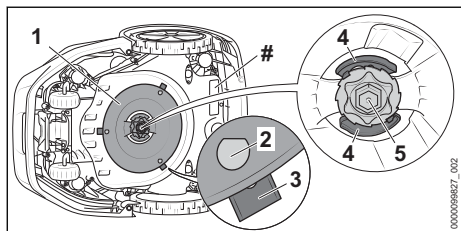

1 Noaketas

Noaketas on mõeldud lõiketerade kinnitamiseks.

2 L-poldid

L-poldid on mõeldud lõiketerade riputamiseks.

3 Lõiketerad

Lõiketerad niidavad muru.

4 Hoob

Hoovad kinnitavad mutrit.

5 Mutter

Mutter hoiab kinni noaketast.

Võimsussilt koos masina numbriga

3.4 Dokkimisjaam ja adapter

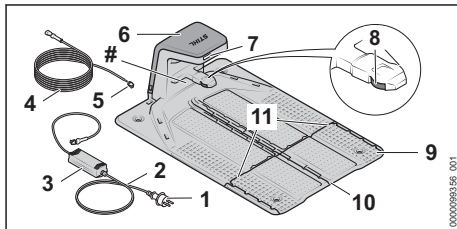

1 Võrgupistik

Võrgupistik ühendab ühendusjuhtme pistiku-pesaga.

2 Ühendusjuhe

Ühendusjuhe ühendab adapteri võrgupistikuga.

3 Adapter

Adapter varustab dokkimisjaama energiaga.

4 Laadimiskaabel

Laadimiskaabel ühendab adapterit dokkimisjaamaga.

5 Pistik

Pistik ühendab laadimiskaablit dokkimisjaamaga.

6 Kattepaneel

Kattepaneel katab dokkimisjaama kinni ja kaitseb selle sees olevat elektroonikat.

7 LED

LED näitab dokkimisjaama olekut.

8 Laadimiskontaktid

Laadimiskontaktid ühendavad dokkimisjaama niidurobotiga.

9 Põhjaplaat

Põhjaplaat on dokkimisjaama vundament.

10 Kaablikanal

Keskel asuvasse kaablikanalisse paigaldatakse juhttraat.

11 Kaablikanal

Väljaspool asuvasse kaablikanalitesse paigaldatakse piiramistraat.

Võimsussilt koos masina numbriga

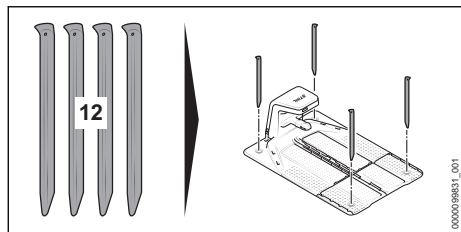

12 Pinnasenael

Neli pinnasenaela kinnitavad dokkimisjaama maapinna külge.

3.5 iMOW® Ruler ja paigalduskomplekt

iMOW® Ruler

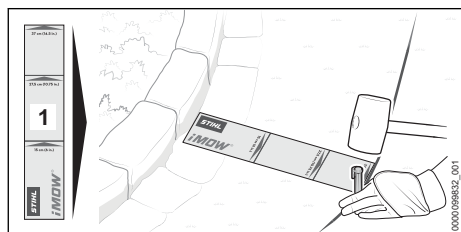

1 iMOW® Ruler

Ruler lihtsustab traadipaigaldust ja aitab säilitada õigete vahekaugust.

Paigalduskomplekt

Paigalduskomplekti läheb tarvis niiduroboti kasutuselevõtmiseks ja see ei sisaldu niiduroboti tarnekomplektis. Sobivad paigalduskomplektid erineva suurusega aedade jaoks on saadaval lisatarvikutena.

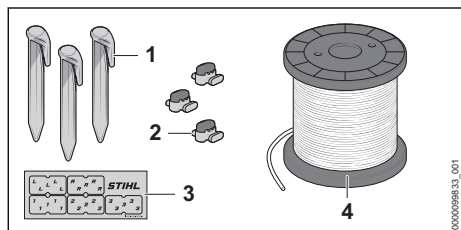

1 Fikseerimisnael

Fikseerimisnael kinnitab piiramistraadi ja juhttraadi maapinna külge.

2 Traadi ühendusklemm

Traadi ühendusklemm ühendab omavahel traadiotsad.

3 Kaablimärgistused

Kaablimärgistused on mõeldud traadiotste märgistamiseks dokkimisjaama sees. Need lihtsustavad traadiotste ühendamist õigete klemmidega.

4 Traadirull

Traadirullil on tarvis piiramistraadi ja juhttraadi vedamiseks.

3.6 Sümbolid

Sümbolid võivad olla niidurobotil, dokkimisjaamal, adapteril või integreeritud akul ja tähendavad järgmist:



See sümbol tähistab noaketta läbimöötu.



See sümbol näitab lõiketera vahetamisel noahoidiku vabastamise suunda.



See sümbol näitab lõiketera vahetamisel noahoidiku lukustamise suunda.



Kaitseklass 2, topeltisoleeritud.



Ärge utiliseerige toodet koos olmejäätmetega.



Sümboli kõrval olevad andmed viitavad aku energiamahutavusele vastavalt elemendi tootja spetsifikatsioonile. Kasutamisel saadav energiasisaldus on väiksem.



1 LED põleb punaselt. Aku on liiga soe või liiga külm.



4 LEDi vilguvad punaselt. Akul esineb rike.

4 Ohutusjuhised

4.1 Hoiatussümbolid

Hoiatussümbolid niidurobotil, dokkimisjaamal, adapteril või paigaldatud akul tähendavad järgmist:



Järgige ohutusjuhiseid ja ohutusmeetmeid.



Lugege, mõistke ja säilitage kasutusjuhendit.



Järgige ülespaisatavate esemete kohta ohutusjuhiseid ja nende meetmeid.



Pidage kinni ohutusvahemaast.



Ärge puudutage pöörlevat noaketast koos lõiketeradega.



Ärge seiske ega istuge niiduroboti peale.



Peatage niidurobot transportimise, hoiustamise, puhastamise, hooldamise, remontimise või muutunud või ootamatu käitumise korral ning aktiveerige seadmeblokaad.



Hoidke lapsed niidurobotist ja niitmispinnast eemal.



Hoidke loomad niidurobotist ja niitmispinnast eemal.



Ärge kastke akut vedelikesse.



Kaitske akut kuumuse ja tule eest.

4.2 Sihtotstarbekohane kasutamine

Niidurobot STIHL iMOW® 5.0, 6.0, 7.0 on mõeldud muru niitmiseks ja multšimiseks.

STIHL dokkimisjaam ja kaasapandud adapter DM160X-420X või DM210X-420X laevad niidurobotit STIHL iMOW®5.0, 6.0, 7.0.

Niidurobotit, dokkimisjaama ja adapterit saab kasutada vihma korral.

Niidurobotit varustab energiaga aku STIHL AAI. Aku on niidurobotisse integreeritud ja seda tohib maha monteerida ainult STIHLi esindus.

Niidurobotit saab konfigurioneerida ja juhtida rakenduse „MY iMOW“ abil.

▲ HOIATUS

- Dokkimisjaamad, adapterid ja akud, mis pole STIHLi poolt niiduroboti jaoks heaks kiidetud, võivad tulekahjusid ning plahvatusi põhjustada. Inimesed võivad raskesti vigastada või surma saada ja võib tekkida materiaalne kahju.
 - ▶ Kasutage niidurobotit sisseehitatud akuga STIHL AAI.

- ▶ Laadige niidurobotit
 - STIHL iMOW® 5.0, 6.0, 7.0 STIHLi dokkimisjaama ja STIHLi adapteriga DM160X-420X või DM210X-420X abil.
- Kui niidurobotit, akut, dokkimisjaama või adapterit ei kasutata sihtotstarbekohaselt, siis võivad inimesed vigastada või surma saada ning võib materiaalne kahju tekkida.
 - ▶ Kasutage niidurobotit, dokkimisjaama ja adapterit käesolevas kasutusjuhendis kirjeldatud viisil.

4.3 Nõuded kasutajale

▲ HOIATUS

- Instrueerimata kasutajad ei suuda niidurobotit, dokkimisjaamast ja adapterist tulenevaid ohte tuvastada ega hinnata. Kasutaja või teised inimesed võivad raskesti vigastada või surma saada.
 - ▶ Lugege, mõistke ja säilitage kasutusjuhendit.
- ▶ Kui niidurobot, dokkimisjaam või adapter antakse teisele isikule edasi: andke kasutusjuhend kaasa.
- ▶ Tehke kindlaks, et kasutaja vastab järgmistele nõuetele:
 - Kasutaja on välja puhanud.
 - Kasutaja on kehaliselt, sensoorselt ja vaimselt võimeline niidurobotit, dokkimisjaama ja adapterit käsitsema ning sellega töötama. Kui kasutaja on selleks kehaliselt, sensoorselt ja vaimselt piiratud võimeline, siis tohib kasutaja niidurobotit kasutada ainult vastutava isiku järelevalve all või instruksiooni järgi. See hõlmab kõiki töid niidurobotiga ja niiduroboti kallal, samuti dokkimisjaamal, adapteril, laadimiskaabil ning juhttraadil ja piiramistraadil.
 - Kasutaja suudab niidurobotist, dokkimisjaamast ja adapterist tulenevaid ohte tuvastada ja hinnata.
 - Kasutaja on täisealine või kasutajale õpetatakse järelevalve all eriala vastavalt siseriiklikele regulatsioonidele.
 - Kasutaja on instrueeritud STIHLi esinduses või muu asjatundliku isiku poolt enne niiduroboti, dokkimisjaama või adapteri esmakordset kasutamist.
 - Kasutaja teovõime pole alkoholi, ravimite või uimastite tõttu piiratud.
 - Hoidke niiduroboti paigaldamisel, kasutamisel, puhastamisel, hooldamisel ja

transportimisel tasakaalu, tagage stabiilne seisuasend ja ärge jookseke.

- Mõisted „juhtimine“, „käsitsemine“ ja „kasutamine“ hõlmavad kõiki töid niiduroboti, dokkimisjaama, adapteri, laadimiskaabli, juhttraadi ja piiramistraadi kallal ning kõikide iMOW® tarvikute kallal.

- ▶ Kui esineb ebaselgusi: pöörduge STIHLi esindusse.

4.4 Riietus ja varustus

▲ HOIATUS

- Piiramistraadi või juhttraadi paigaldamise ning dokkimisjaama kinnitamise ajal võivad esemed kinnitusnaelte või pinnasekonksude siselöömisel pinnasesse suurel kiirusel eemale paiskuda. Kasutaja võib vigastada saada.
 - ▶ Kandke liibuvaid kaitseprille. Sobivad kaitseprillid on normi EN 166 või siseriiklike eeskirjade kohaselt kontrollitud ja vastava tähistusega kaubanduses saadaval.
 - ▶ Kandke vastupidavast materjalist töökindaid.
- Niitmise ajal võidakse esemeid suure kiirusega üles paisata. Kasutaja võib vigastada saada.
 - ▶ Kui niitmise ajal astutakse niitmispinnale:
 - Kandke vastupidavast materjalist pikki pükse.
 - Kandke haarduva tallaga tugevaid kinniseid jalatseid.
- Ebasobiv riietus võib puudesse, võsasse ja niidurobotisse kinni jääda. Sobiva riietuseta kasutajad võivad raskesti vigastada saada.
 - ▶ Kandke liibuvat riietust.
 - ▶ Võtke sallid ja ehted ära.
- Puhastamise, hoolduse või transportimise ajal võib kasutaja lõiketeradega kokku puutuda. Kasutaja võib vigastada saada.
 - ▶ Kandke vastupidavast materjalist töökindaid.
- Kui kasutaja kannab ebasobivaid jalatseid, siis võib ta libastuda. Kasutaja võib vigastada saada.
 - ▶ Kui niitmise ajal astutakse niitmispinnale: kandke haarduva tallaga tugevaid kinniseid jalatseid.

4.5 Tööpiirkond ja ümbrus

4.5.1 Niidurobot ja niitmispind

▲ HOIATUS

- Kõrvalised isikud, lapsed ja loomad ei suuda niidurobotist ning ülespaisatud esemetest tulenevaid ohte tuvastada ega hinnata. Kõrvalised isikud, lapsed ja loomad võivad raskesti vigastada saada ning materiaalne kahju tekkida.



- ▶ Hoidke kõrvalised isikud, lapsed ja loomad niitmispinnast niitmise ajal eemal.
- ▶ Kui niidurobotit kasutatakse avalikult ligipääsetavatel aladel: piirake niitmispind ja pange välja sildid hoiatustekstiga "Hoiatus! Automaatne muruniiduk! Hoidke lapsed ja loomad eemal!". Järgige kohalikke eeskirju.
- ▶ Tehke kindlaks, et lapsed ei saa niidurobotiga mängida.
- ▶ Piiritlege niitmispind piiramistraadiga, nagu on kirjeldatud käesolevas kasutusjuhendis. Eraldage väljajäetavad alad, kus niidurobot ei pea söötma ega niitma, piiramistraadi abil niitmispinnast.
- ▶ Ärge kasutage niidurobotit kruustastel pindadel.
- Inimesed võivad piiramistraadi, juhttraadi või kinnitusnaelte otsa komistada. Inimesed võivad vigastada saada ja materiaalne kahju tekkida.
 - ▶ Paigaldage piiramistraat ja juhttraat lamealt vastu maapinda.
 - ▶ Lööge kinnitusnaelad täielikult maapinna sisse.
- Kui niitmispinnal on tarvis töötada aiaseadme või aiatööriistaga, võib tööriist piiramistraadi, juhttraadi või kinnitusnaelade vastu pörkuda ja neid kahjustada. Töö ajal võidakse esemeid suure kiirusega üles paisata. Inimesed võivad vigastada saada ja materiaalne kahju tekkida.
 - ▶ Ärge töötage piiramistraadi või juhttraadi läheduses aiaseadme või aiatööriistaga.
- Niiduroboti elektrilised detailid võivad sädemeid tekitada. Sädemed võivad kergesti süttivas või plahvatusvõimelises ümbruses tulekahjusid ning plahvatusi tekitada. Inimesed võivad raskesti vigastada või surma saada ja materiaalne kahju tekkida.
 - ▶ Ärge käituge niidurobotit kergesti süttivas ja plahvatusvõimelises ümbruses.
- Tormi tagajärjel võib niidurobot kahjustada saada või esemed niitmispinnal lebada. Niidurobot võib olla ohutusnõuetele mittevastavas seisukorras ning esemed võivad niitmise käigus eemale paiskuda. Inimesed võivad ras-

kesti vigastada või surma saada ja materiaalne kahju tekkida.

- ▶ Kontrollige niidurobotit tormi järel ohutusnõuetele vastava seisundi suhtes.
- ▶ Kontrollige niitmispinna seisukorda, eemaldage niitmispinnalt esemed.

4.5.2 Aku

Aku on niidurobotisse integreeritud ja seda tohib maha monteerida ainult STIHLi esindus.

▲ HOIATUS

- Kõrvalised isikud, lapsed ja loomad ei suuda akust tulenevaid ohte tuvastada ega hinnata. Kõrvalised isikud, lapsed ja loomad võivad raskesti vigastada saada.
 - ▶ Hoidke kõrvalised isikud, lapsed ja loomad eemal.
 - ▶ Ärge jätke akut järelevalveta.
 - ▶ Tehke kindlaks, et lapsed ei saa akuga mängida.
- Aku pole kõigi ümbrusmõjude eest kaitstud. Kui aku on allutatud teatud kindlatele ümbrusmõjudele, siis võib aku põlema süttida, plahvata või pöördumatult kahjustada saada. Inimesed võivad raskesti vigastada saada ja materiaalne kahju tekkida.



- ▶ Kaitske akut kuumuse ja tule eest.
- ▶ Ärge visake akut tulle.

- ▶ Ärge laadige, kasutage ega hoidke akut väljaspool toodud temperatuurivahemikku,  23.6.



- ▶ Ärge kastke akut vedelikesse.

- ▶ Hoidke aku väikestest detailidest eemal.
- ▶ Ärge allutage akut kõrgele rõhule.
- ▶ Ärge allutage akut mikrolainetele.
- ▶ Kaitske akut kemikaalide ja soolade eest.

4.5.3 Dokkimisjaam ja adapter

▲ HOIATUS

- Kõrvalised isikud, lapsed ja loomad ei suuda dokkimisjaamast, adapterist ja elektrivoolust tulenevaid ohte tuvastada ega hinnata. Kõrvalised isikud, lapsed ja loomad võivad raskesti vigastada või surma saada.
 - ▶ Hoidke kõrvalised isikud, lapsed ja loomad eemal.
 - ▶ Tagage, et lapsed ei saaks dokkimisjaama ega adapteriga mängida.

- Dokkimisjaam ja adapter pole kõigi ümbrusmõjude eest kaitstud. Kui dokkimisjaam või adapter on allutatud teatud kindlatele ümbrusmõjudele, siis võib dokkimisjaam või adapter süttida või plahvata. Inimesed võivad raskesti vigastada saada ja tekkida võib materiaalne kahju.
 - ▶ Ärge käituge dokkimisjaama ja adapterit kergesti süttivas ja plahvatusohtlikus keskkonnas.
 - ▶ Ärge kasutage ega hoidke dokkimisjaama ja adapterit väljaspool toodud temperatuurivahemikku,  23.6.
 - ▶ Enne tormi- või äikesehoitu lahutage adapteri vooluvõrgust.
- Inimesed võivad dokkimisjaama, laadimiskaabli, adapteri või ühendusjuhtme otsa komistada. Inimesed võivad vigastada saada ning dokkimisjaam, laadimiskaabel, adapter või ühendusjuhe võivad kahjustada saada.
 - ▶ Seadke dokkimisjaam ja adapter üles hästi nähtavas kohas.
 - ▶ Vedage ühendusjuhe ja laadimiskaabel tihedalt maapinna vastas.
- Otsese päikesekiirguse korral võib korpus ja adapter tugevalt kuumeneda. Kasutaja võib ennast põletada.
 - ▶ Ärge puudutage kuuma adapterit.



4.6 Ohutusnõuetele vastav seisund

4.6.1 Niidurobot

Niidurobot on ohutusnõuetele vastavas seisundis, kui on täidetud järgmised tingimused:

- Niidurobot on kahjustamata.
- Käsitsemiselemendid talitlevad ja on muutmata.
- Lõiketerad on õigesti paigaldatud ja kahjustamata.
- On paigaldatud antud niiduroboti STIHLi originaaltarvikud.
- Tarvikud on õigesti paigaldatud.

▲ HOIATUS

- Ohutusnõuetele mittevastavas seisundis ei saa detailid enam õigesti talitleda ja ohutuseadiste toime võidakse tühistada. Inimesed võivad raskesti vigastada või surma saada.
 - ▶ Töötage kahjustamata ja töökorras niidurobotiga.
 - ▶ Ärge modifitseerige niidurobotit.
 - ▶ Kui juhtpaneel ei tööta: ärge kasutage niidurobotit.

- ▶ Paigaldage antud niiduroboti STIHLi originaaltarvikud.
- ▶ Paigaldage löiketerad käesolevas kasutusjuhendis kirjeldatud viisil.
- ▶ Paigaldage tarvikud nii, nagu käesolevas kasutusjuhendis või tarviku kasutusjuhendis kirjeldatud.
- ▶ Ärge pistke niiduroboti avadesse esemeid.
- ▶ Ärge ühendage ega lühistage laadimiskon-takte metallist esemetega.
- ▶ Vahetage kulunud või kahjustatud juhisesil-did välja.
- ▶ Kui esineb ebaselgusi: pöörduge STIHLi esindusse.

4.6.2 Niidumehhanism

- Niidumehhanism on ohutusnõuetele vastavas seisundis, kui on täidetud järgmised tingimused:
- Löiketerad, noaketas, noahoidik, hoob ja mut-ter on kahjustamata.
 - Kulumismärgistus löiketeral pole läbi kulunud.
 - Löiketera L-poldid on kulunud vähem kui poole võrra.
 - Löiketerad ei ole deformeerunud.
 - Löiketerad on õigesti paigaldatud.

▲ HOIATUS

- Ohutusnõuetele mittevastavas seisundis või-vad löiketerade osad vabaneda ning eemale paiskuda. Inimesed võivad raskesti vigastada saada.
 - ▶ Töötage kahjustamata löiketerade, kahjus-tamata noaketta, kahjustamata noahoidiku, heebli ja kahjustamata mutriga.
 - ▶ Kui kulumismärgistus on läbi kulunud ja on tekkinud augud: vahetage niidumehhanism välja.
 - ▶ Kui L-poldid on enam kui poole võrra kulu-nud: asendage niidumehhanism.
 - ▶ Paigaldage löiketerad õigesti.
 - ▶ Kui esineb ebaselgusi: pöörduge STIHLi esindusse.

4.6.3 Aku

- Aku on niidurobotisse integreeritud ja seda tohib maha monteerida ainult STIHLi esindus.
- Aku on ohutusnõuetele vastavas seisundis, kui on täidetud järgmised tingimused:
- Aku on kahjustamata.
 - Aku on puhas ja kuiv.
 - Aku talitleb ja on muutmata.

▲ HOIATUS

- Ohutusnõuetele mittevastavas seisundis aku ei suuda enam ohutult talitleda. Inimesed või-vad raskesti vigastada saada.

- ▶ Töötage kahjustamata ja talitleva akuga.
- ▶ Ärge laadige kahjustatud või defektseid akusid.
- ▶ Kui aku on must: puhastage aku.
- ▶ Kui aku on märg või niiske: laske akul kui-vada.
- ▶ Ärge modifitseerige akut.
- ▶ Ärge pistke aku avadesse esemeid.
- ▶ Ärge ühendage ega lühistage aku elektrilisi kontakte metallist esemetega.
- ▶ Ärge avage akut.
- ▶ Vahetage kulunud või kahjustatud juhisesil-did välja.
- Kahjustatud akust võib vedelik välja tungida. Kui vedelik satub nahale või silma, siis või-dakse nahka või silmi ärritada.
 - ▶ Vältige vedelikuga kokkupuutumist.
 - ▶ Kui on toimunud kokkupuude nahaga: peske vastavad nahapiirkonnad rohke vee ja seebiga puhtaks.
 - ▶ Kui on toimunud kokkupuude silmadega: loputage silmi vähemalt 15 minutit rohke veega ja pöörduge arsti poole.
- Kahjustatud või defektne aku võib ebatavali-selt lõhnata, suitseda või põleda. Inimesed võivad raskesti vigastada või surma saada ja materiaalne kahju tekkida.
 - ▶ Kui aku lõhnab ebatavaliselt või suitseb: ärge kasutage akut ja hoidke seda põlemis-võimelistest ainetest eemal.
 - ▶ Kui aku põleb: Üritage akut tulekustutiga või veega kustutada.

4.6.4 Dokkimisjaam, laadimiskaabel, adap-ter ja ühendusjuhe

- Dokkimisjaam, laadimiskaabel, adapter, ühen-dusjuhe ja pistikühendused on ohutusnõuetele vastavas seisundis, kui on täidetud järgmised tin-gimused:
- Dokkimisjaam, laadimiskaabel, adapter, ühen-dusjuhe ja pistikühendused on kahjustamata.
 - Dokkimisjaam, laadimiskaabel, adapter, ühen-dusjuhe ja pistikühendused on puhtad.
 - On paigaldatud antud dokkimisjaama STIHLi originaaltarvikud.
 - Tarvikud on õigesti paigaldatud.
 - Dokkimisjaam ja adapter pole töötamise ajal kinni kaetud.

▲ HOIATUS

- Ohutusnõuetele mittevastavas seisundis ei saa detailid enam ohutult töötada ja ohutus-seadiste toime võidakse tühistada. Inimesed võivad raskesti vigastada või surma saada.
 - ▶ Kasutage kahjustamata dokkimisjaama, kahjustamata laadimiskaablit, kahjustamata

adapterit, kahjustamata ühendusjuhet ja kahjustamata pistikühendusi.

- ▶ Kui dokkimisjaam, adapter või pistikühendus on määratud: puhastage dokkimisjaam, adapter ja pistikühendus.
- ▶ Ärge modifitseerige dokkimisjaama, laadimiskaabli, adapterid, ühendusjuhet ega pistikühendusi.
- ▶ Ärge pistke dokkimisjaama ja adapteri avadesse esemeid.
- ▶ Ärge ühendage ega lühistage dokkimisjaama, adapteri ja pistikühenduste elektrilisi kontakte metallist esemetega.
- ▶ Ärge avage dokkimisjaama ja adapterit.
- ▶ Ärge katke dokkimisjaama ja adapterit kinni.
- ▶ Ärge kaevake adapterit mulla sissa.
- ▶ Ärge istuge dokkimisjaama peale.
- ▶ Ärge astuge dokkimisjaama põhjaplaadi peale.

4.7 Niitmisrežiim

▲ HOIATUS

- Lõiketerad pöörleva noaketal võivad kasutajat lõigata. Kasutaja võib tõsiselt vigastada saada.



- ▶ Ärge puudutage pöörlevat noaketat ja lõiketeradesid.
- ▶ Kui kasutaja läheneb töötavale niidurobotile või enne seadistuste tegema hakkamist: vajutage suruklahvi „STOP“.
- ▶ Ärge kallutage ega tõstke niidurobotit niitmisrežiimi ajal.
- ▶ Kui noaketas või lõiketerad on mingi esemega blokeeritud: peatage niidurobot ja aktiveerige seadmeblokaad. Kõrvaldage alles siis ese.



- ▶ Hoidke lapsed niidurobotist ja niitmispiinast eemal.



- ▶ Hoidke loomad niidurobotist ja niitmispiinast eemal.



- ▶ Ärge seiske ega istuge niiduroboti peale, samuti ärge transportige niidurobotit lapsi, loomi ega esemeid.

- Kui niidurobot muutub töö ajal või käitub ebatavaliselt, siis ei pruugi niidurobot olla ohutusnõuetele vastavas seisundis. Inimesed võivad raskesti vigastada saada ja materiaalne kahju tekkida.

- ▶ Vajutage surunuppu „STOP“ ja aktiveerige seadmeblokaad. Pöörduge STIHLi esinudusse.
- Kui lõiketerad pööruvad niitmisrežiimi ajal võõreseme vastu, võivad need või nende osad kahjustada saada ning suure kiirusega eemale paiskuda. Inimesed võivad vigastada saada ja materiaalne kahju tekkida.
 - ▶ Eemaldage niitmispiinalt võõresemed.
 - ▶ Eemaldage murdunud lõiketerad või nende osad niitmispiinalt.
- Pärast suruklahvi „STOP“ vajutamist pöörleb noaketas koos lõiketeradega veel mõnda aega edasi. Inimesed võivad raskesti vigastada saada.
 - ▶ Oodake, kuni noaketas enam ei pöörle.
- Kui lõiketerad pööruvad niitmisrežiimil kõva eseme vastu, võivad tekkida sädemed ja lõiketerad võivad kahjustada saada. Sädemed võivad kergesti süttivas ümbruses tulekahjusid põhjustada. Inimesed võivad raskesti vigastada või surma saada ja materiaalne kahju tekkida.
 - ▶ Ärge töötage kergesti süttimisvõimelises ümbruses.
 - ▶ Veenduge, et lõiketerad on ohutusnõuetele vastavas seisukorras.

▲ OHT!

- Kui niidurobotit kasutatakse pinget juhtivate juhtmete ümbruses, siis võivad lõiketerad pinget juhtivate juhtmetega kokku puutuda ja neid kahjustada. Inimesed võivad raskesti vigastada või surma saada.
 - ▶ Ärge kasutage niidurobotit pinget juhtivate juhtmete ümbruses.

4.8 Laadimine

▲ HOIATUS

- Laadimise ajal võib kahjustatud või defektne adapter ebatavaliselt lõhnata või suitseda. Inimesed võivad vigastada saada ja materiaalne kahju tekkida.
 - ▶ Tõmmake võrgupistik pistikupesast välja.
- Adapter võib soojuse ebapiisava äravoolu tõttu üle kuumeneda ja tulekahju põhjustada. Inimesed võivad raskesti vigastada või surma saada ja materiaalne kahju tekkida.
 - ▶ Ärge katke adapterit kinni.



4.9 Elektriline ühendamine

Kokkupuude elektrit juhtivate detailidega võib tekkida järgmistel põhjustel:

- Ühendusjuhe või pikendusjuhe on kahjustatud.

- Ühendusjuhtme või pikendusjuhtme võrgupistik on kahjustatud.
- Pistikupesaga pole õigesti installeeritud.

▲ OHT!

- Kokkupuude elektrit juhtivate detailidega võib põhjustada elektrilööki. Kasutaja võib raskesti vigastada või surma saada.
 - ▶ Veenduge, et juhtmed ja nende võrgupistik oleksid kahjustusteta.
- 
 Kui ühendusjuhe või pikendusjuhe on kahjustatud:
 - ▶ Ärge puudutage kahjustatud kohta.
 - ▶ Tõmmake võrgupistik pistikupesast välja.
- ▶ Puudutage juhtmeid ja nende võrgupistikut kuivade kätega.
- ▶ Pistke võrgupistikud õigesti installeeritud ning kaitsekontaktiga torvatud pistikupesasa.
- ▶ Kui pistikupesaga asub hoonest väljas: veenduge, et pistikupesaga on lubatud välistingimustes kasutamiseks.
- ▶ Ühendage adapter rikkevoolu-kaitseülili (30 mA, 30 ms) kaudu.
- ▶ Ühendusjuhtme või pikendusjuhtme ühendamise või lahutamise ajal: haarake alati pistikust, mitte kaablist.
- Kahjustatud või ebasobiv pikendusjuhe võib põhjustada elektrilööki. Inimesed võivad raskesti vigastada või surma saada.
 - ▶ Kasutage õige juhtmeristlõikega pikendusjuhet,  23.5.
 - ▶ Kasutage veepritsmete eest kaitstud ja väliskasutuseks lubatud pikendusjuhet.
 - ▶ Kaitske adapteri ja pikendusjuhtme vahelist pistikühendust vee eest.
 - ▶ Kasutage pikendusjuhet, mis on samade omadustega nagu adapteri ühendusjuhe.

▲ HOIATUS

- Vale võrgupinge või vale võrgusagedus võib põhjustada ülepinget adapteris. Adapter võib kahjustada saada.
 - ▶ Tehke kindlaks, et elektrivõrgu võrgupinge ja võrgusagedus ühilduvad adapteri võimsussildil esitatud andmetega.
- Kui adapter on ühendatud mitme pistikupesaga, võidakse laadimise ajal elektrilisi komponente üle koormata. Elektrilised detailid võivad kuumeneda ja tulekahju põhjustada. Inimesed võivad tõsiselt vigastada või surma saada ja võib tekkida materiaalne kahju.
 - ▶ Kontrollige, et mitmepistikupesaga toitepiirangud ei ületaks adapteri ja kõigi mitmepistikupesaga ühendatud elektriseadmete toitepiiranguid.

- Valesti veetud ühendusjuhe, pikendusjuhe või valesti veetud laadimiskaabel võib kahjustada saada ning inimesed võivad selle otsa komistada. Inimesed võivad raskesti vigastada saada ja tekkida võib materiaalne kahju.
 - ▶ Paigutage juhtmed ja laadimiskaabel nii, et need asuksid niitmispinnast väljaspool.
 - ▶ Vedage ja märgistage juhtmed ja laadimiskaabel nii, et need ei saaks kahjustada aiaseadme või aiatööriistaga töötamisel.
 - ▶ Vedage ja tähistage juhtmed ja laadimiskaabel nii, et inimesed neil ei komista.
 - ▶ Vedage juhtmed ja laadimiskaabel nii, et need pole pingul ega sõlmes.
 - ▶ Vedage juhtmed ja laadimiskaabel nii, et neid ei murta, need ei saa kahjustada, muljuda ega hõõrduda.
 - ▶ Kaitske juhtmeid ja laadimiskaablit kuumuse, õli ning kemikaalide eest.
 - ▶ Vedage juhtmed ja laadimiskaabel nii, et see ei asuks pidevalt niiskel alal.
- Kui elektrijuhtmed ja torud jooksevad seinas, siis võivad need kahjustada saada, kui adapter monteeritakse seina külge. Kokkupuude elektrijuhtmetega võib põhjustada elektrilööki. Inimesed võivad raskesti vigastada saada ja tekkida võib materiaalne kahju.
 - ▶ Tehke kindlaks, et ettenähtud kohas ei jookse elektrijuhtmeid ja torusid.
 - ▶ Monteerige adapter seina külge käesolevas kasutusjuhendis kirjeldatud viisil.
- Kui adapter ühendatakse generaatori külge, ei saa pidevat voolutoidet tagada ja niidurobot ei saa nõuetekohaselt töötada. Voolutoite kõikumine võib adapterit kahjustada.
 - ▶ Ühendage adapter ainult nõuetekohaselt paigaldatud pistikupesaga.

4.10 Transportimine

4.10.1 Niidurobot

▲ HOIATUS

- Transportimise ajal võib niidurobot ümber kukkuda või liikuda. Inimesed võivad vigastada saada ja materiaalne kahju tekkida.
 - ▶ Peatage niidurobot ja aktiveerige seadmeblokaad.
 - 
 - ▶ Kindlustage niidurobot pingutusrihmade, rihmade või võrguga nii, et see ei saa ümber kukkuda ega liikuda.

4.10.2 Aku

Aku on niidurobotisse integreeritud ja seda tohib maha monteerida ainult STIHLi esindus.

▲ HOIATUS

- Aku pole kõigi ümbrusmõjude eest kaitstud. Kui aku on allutatud teatud kindlatele ümbrusmõjudele, siis võib aku kahjustada saada ja tekkida võivad materiaalsed kahjud.
 - ▶ Ärge transportige kahjustatud akut.
- Transportimise ajal võib aku ümber kukkuda või liikuda. Inimesed võivad vigastada saada ja materiaalne kahju tekkida.
 - ▶ Pakkige aku selliselt, et see ei saaks pakendis liikuda.
 - ▶ Kindlustage pakend nii, et see ei saa liikuda.

4.10.3 Dokkimisjaam ja adapter

▲ HOIATUS

- Transportimise ajal võib dokkimisjaam või adapter ümber kukkuda või liikuda. Inimesed võivad vigastada saada ja materiaalne kahju tekkida.
 - ▶ Tõmmake võrgupistik pistikupesast välja.
 - ▶ Võtke niidurobot dokkimisjaamast välja.
 - ▶ Kindlustage dokkimisjaam ja adapter pingutusrihmade, rihmade või võrguga nii, et need ei saa ümber kukkuda ega liikuda.
- Ühendusjuhe ja laadimiskaabel pole ette nähtud adapteri või dokkimisjaama kandmiseks. Ühendusjuhe, adapter, laadimiskaabel või dokkimisjaam võivad kahjustada saada.
 - ▶ Lahutage laadimiskaabel adapteri ja dokkimisjaama küljest ning kerige kokku.
 - ▶ Haarake dokkimisjaama põhjaplaadist ja hoidke kinni.
 - ▶ Kerige ühendusjuhe peale ja kinnitage adapteri külge.
 - ▶ Haarake ja hoidke kinni adapteri korpusest.

4.11 Säilitamine

4.11.1 Niidurobot

▲ HOIATUS

- Lapsed ei suuda niidurobotist tulenevaid ohte tuvastada ega hinnata. Lapsed võivad raskesti vigastada.



- ▶ Peatage niidurobot ja aktiveerige seadmeblokaad.

- ▶ Hoidke niidurobotit väljaspool laste käeulatus.

- Niiduroboti elektrilised kontaktid ja metallist detailid võivad niiskuse tõttu korrodeeruda. Niidurobot võib kahjustada saada.
 - ▶ Hoidke niidurobotit puhta ja kuivana.
- Kui enne hoiulepanemist ei aktiveerita niiduroboti seadmeblokaadi, võidakse niidurobot ette kavatsematult sisse lülitada ja niidurobot hakkab liikuma. Inimesed võivad raskesti vigastada saada ja tekkida võib materiaalne kahju.



- ▶ Peatage niidurobot ja aktiveerige seadmeblokaad.

- Kattepaneel ja haardekohad pole mõeldud niiduroboti ülesriputamiseks. Ohutusseadiste toime võib halveneda ja niidurobot võib kahjustada saada.
 - ▶ Hoistage niidurobotit käesolevas kasutusjuhendis kirjeldatud viisil.

4.11.2 Aku

Aku on niidurobotisse integreeritud ja seda tohib maha monteerida ainult STIHLi esindus.

▲ HOIATUS

- Lapsed ei suuda akust tulenevaid ohte tuvastada ega hinnata. Lapsed võivad raskesti vigastada saada.
 - ▶ Säilitage akut väljaspool laste käeulatus.
- Aku pole kõigi ümbrusmõjude eest kaitstud. Kui aku on allutatud teatud kindlatele ümbrusmõjudele, siis võib aku pöördumatult kahjustada saada.
 - ▶ Säilitage akut puhta ja kuivana.
 - ▶ Säilitage akut suletud ruumis.
 - ▶ Ärge hoidke akut nimetatud temperatuurivahemikust väljaspool, 23.6.

4.11.3 Dokkimisjaam ja adapter

▲ HOIATUS

- Lapsed ei suuda dokkimisjaamast või adapterist tulenevaid ohtusid tuvastada ega hinnata. Lapsed võivad raskesti vigastada või surma saada.
 - ▶ Võtke niidurobot dokkimisjaamast välja.
 - ▶ Hoidke dokkimisjaama ja adapterit laste käeulatusesist väljas.
- Dokkimisjaam ja adapter pole kõigi ümbrusmõjude eest kaitstud. Kui dokkimisjaam või adapter on allutatud teatud kindlatele ümbrusmõjudele, siis võib dokkimisjaam või adapter kahjustada saada.
 - ▶ Võtke niidurobot dokkimisjaamast välja.
 - ▶ Kui adapter on soe: laske adapteril jahtuda.

- ▶ Hoidke dokkimisjaama ja adapterit puhtas ja kuivas kohas.
- ▶ Hoidke dokkimisjaama ja adapterit suletud ruumis.
- ▶ Ärge hoidke adapterit nimetatud temperatuurivahemikust väljaspool,  23.6.
- Ühendusjuhe ja laadimiskaabel pole ette nähtud adapteri või dokkimisjaama kandmiseks. Ühendusjuhe, adapter, laadimiskaabel või dokkimisjaam võivad kahjustada saada.
 - ▶ Lahutage laadimiskaabel adapteri ja dokkimisjaama küljest ning kerige kokku.
 - ▶ Haarake dokkimisjaama põhjaplaadist ja hoidke kinni.
 - ▶ Kerige ühendusjuhe peale ja kinnitage adapteri külge.
 - ▶ Haarake ja hoidke kinni adapteri korpest.

4.12 Puhastamine, hooldamine ja remontimine

▲ HOIATUS

- Kui puhastamise, hoolduse või remondi ajal pole niiduroboti seadmeblokaad aktiveeritud, võidakse niidurobot ettekatvamatult sisse lülitada. Inimesed võivad raskesti vigastada saada ja materiaalne kahju tekkida.



- ▶ Peatage niidurobot ja aktiveerige seadmeblokaad.

- Tugevatoimelised puhastusvahendid, survepeuriga puhastamine või teravate metallemetega puhastamine võib niidurobotit kahjustada. Kui niidurobotit ei puhastata, siis ei pruugi detailid enam õigesti talitleda ja ohutusseadiste toime võidakse tühistada. Inimesed võivad raskesti vigastada saada.
 - ▶ Puhastage niidurobot käesolevas kasutusjuhendis kirjeldatud viisil.
- Tugevatoimelised puhastusvahendid, survepeuriga puhastamine või teravate metallemetega puhastamine võib dokkimisjaama, adapterit, ühendusjuhet, laadimiskaablit ning selle pistikühendusi kahjustada. Kui dokkimisjaama, adapterit, ühendusjuhet, laadimiskaablit ja selle pistikühendusi ei puhastata õigesti, siis ei pruugi detailid enam õigesti talitleda ja ohutusseadiste toime võidakse tühistada. Inimesed võivad raskesti vigastada saada.
 - ▶ Tõmmake adapteri pistik pistikupesast välja.
 - ▶ Puhastage dokkimisjaam, adapter, ühendusjuhe, laadimiskaabel ja selle pistikühendused käesolevas kasutusjuhendis kirjeldatud viisil.

- Kui niidurobotit, dokkimisjaama või adapterit ei hooldata või remondita õigesti, siis ei pruugi detailid enam õigesti talitleda ning ohutusseadiste toime võidakse tühistada. Inimesed võivad raskesti vigastada või surma saada.
 - ▶ Ärge hooldage ega remontige niidurobotit, dokkimisjaama ja adapterit ise.
 - ▶ Kui niidurobotit, dokkimisjaama või adapterit tuleb hooldada või remontida: pöörduge STIHLi esindusse.
 - ▶ Hooldage lõiketerasid käesolevas kasutusjuhendis kirjeldatud viisil.
- Kasutaja võib ennast niidumehhanismi puhastamise ajal lõiketerade teravatel lõikeservadel lõigata. Kasutaja võib vigastada saada.
 - ▶ Kandke vastupidavast materjalist töökindaid.
- Kui adapteri ühendusjuhe on defektne või kahjustatud:
 - ▶ vahetage adapter välja.
- Kui diagnostikapistik korg niiduroboti alumisel küljel pole korralikult peale pandud, võib niiskus ja mustus niiduroboti sisse tungida. Niidurobot võib kahjustada saada.
 - ▶ Kontrollige korgi korralikku sisestust iga kord puhastamise ja lõiketera vahetamise ajal.
 - ▶ Ärge kasutage niidurobotit puuduva või kahjustatud korgiga.

5 Talitluse kirjeldus

5.1 Talitluse kirjeldus

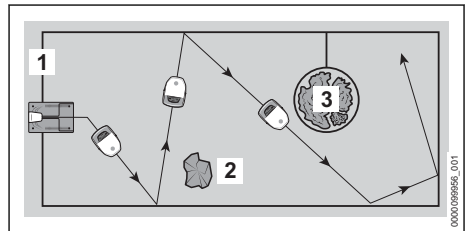

Niidurobot niidab muru juhuslikult valitud radasid mööda. Et niidurobot tuvastaks niitmispinna piire, tuleb niitmispinna ümber vedada piiramistraat (1).

Piiramistraat (1) edastab signaali niidurobotile. Signaal genereeritakse dokkimisjaama poolt.

Niidurobot tuvastab kõvad takistused (2) niitmispinnal ultraheliandurite ja löögianduri abil.

Kui niidurobot tuvastab kõva takistuse (2), aeglustab ta sõitu, pörkub vastu kõva takistust ja sõidab seejärel edasi teises suunas.

Piirkonnad (3), kuhu niidurobot ei tohi sõita, ja takistused, mille otsa ta ei tohi põrgata, tuleb ülejäänud niitmispinnast eraldada piiramistraadi (1) abil.

Kui niidurobot tuvastab piiratud piirkonna (3), aeglustab ta sõitu, pörkub vastu kõva takistust ja sõidab seejärel edasi teises suunas.

Niitmistrežiimil lahkub niidurobot iseseisvalt dokkimisjaamast ja niidab muru.

Niiduroboti juhtimine toimub rakenduse „MY iMOW®“ ja niiduroboti juhtpaneelil olevate nuppude abil. Valgusribad niidurobotil ning kunstlikult genereeritud häälteated annavad teavet niiduroboti hetkeoleku kohta.

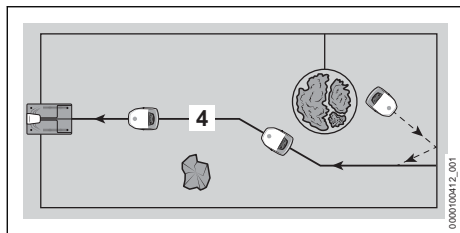

Kui aku laetustase on madal, otsib niidurobot niitmistrežiimi ajal lähimal asuvat juhttraati (4). Kui juhttraat tuvastatakse (4), sõidab niidurobot iseseisvalt piki seda traati tagasi dokkimisjaama. Dokkimisjaam laeb akut. Niitmispinnale peab olema paigaldatud vähemalt üks juhttraat (4). Paigaldada saab maksimaalselt kaks juhttraati. Kui niitmistrežiimi tuleb katkestada või akut laadida, saab niiduroboti rakenduse „MY iMOW®“ või suruklahvi „Kodu“ abil ka otse tagasi dokkimisjaama saata.

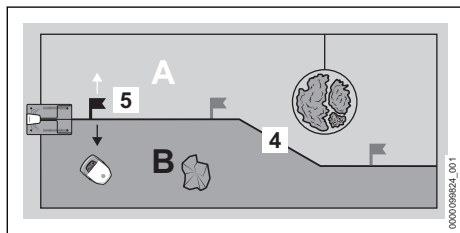

Juhttraadil (4) saab määrata kuni kolm alguspunkti (5). Niidurobot saab sõita sihipäraselt vastavasse alguspunkti ja alustada sealt niitmist.

Juhttraadi (4) abil saab niitmispinna mitmeks tsooniks (näide: A ja B) jaotada. Tsoonid määratakse alguspunkti (5) abil. Valitud alguspunkti saab niidurobotit vasakule või paremale soovitud tsooni juhtida. Seejärel saab niidurobot niita sihi-

päraselt valitud tsoonis. Alguspunkte ja tsoone saab hallata rakenduses „MY iMOW®“ ning neid võib niitmispilaanis arvesse võtta.

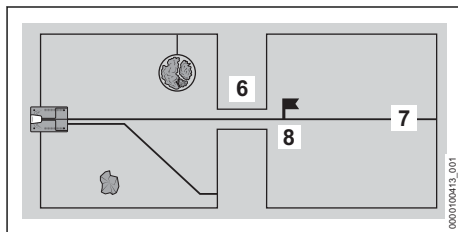

Kui niitmispinnal on kitsaskoht (6), sõidab niidurobot kitsaskohta, kui on säilitatud teatud minimaalne vahekaugus piiramistraatide vahel. Kui piiramistraatide vaheline kaugus on minimaalsest vahekaugusest väiksem, tuleb läbi juhttraati (7) vedada läbi kitsaskoha (6). Juhttraat (7) juhib niiduroboti seejärel otse läbi kitsakoha (6) kuni alguspunkti (8) välja. Alates alguspunkti (8) saab niidurobot niita niitmispinda kitsaskoha (6) taga. Kui sageli niidurobot alguspunkti (8) sõidab, saab määrata rakenduses „MY iMOW®“ ja kaasata selle niitmispilaani.

6 Niitmispinna ja niiduroboti töövalmis seadmine

6.1 Niitmispinna planeerimine ja ettevalmistamine

Enne niiduroboti kasutuselevõtmist tuleb niitmispind planeerida ja ette valmistada. Seeläbi tagatakse töökindel paigaldus ja märkamatu töötamine ning kõrvaldatakse võimalikud tõrkeallikad.

Niitmispinna planeerimine

- ▶ Tutvuge dokkimisjaama ja traadi paigaldamise kirjeldusega järgmistes peatükkides.
- ▶ Kandke info üle oma aiale:
 - Niitmispinna kontuur
 - Dokkimisjaama asend
 - Piiramistraadi kulgemine (järgige kirjeldatud servakaugusi ja traadi paigaldamise juhtumeid)
 - Juhttraadi/juhttraatide kulgemine (vähemalt üks, maksimaalselt kaks)

Niitmispinna ettevalmistamine

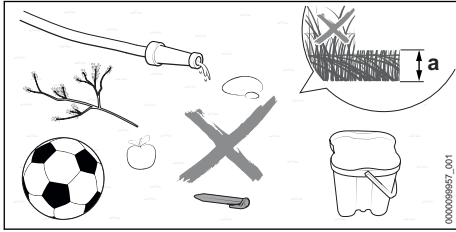

- ▶ Eemaldage murul lebavad esemed.
- ▶ Eemaldage metall, magnetilised ja elektrit juhtivad materjalid ning vanad piiramistraadid.
- ▶ Niitke muru muruniiduki abil lõikekõrgusele, mida saab hiljem seadistada ka niiduroboti lõikekõrguseks. Niiduroboti standardsest seadistatud lõikekõrgus on $a = 6$ cm.
- ▶ Tasandage augud ja suured ebatasasused.
- ▶ Köva ja kuiva pinnase korral niisutage niitmispinda veidi, et lihtsustada kinnitusknaelte sisse surumist.

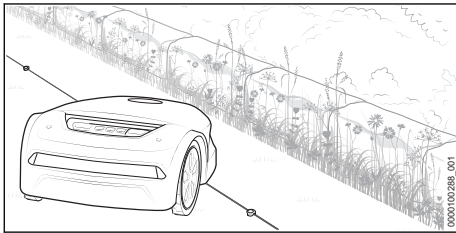

- ▶ Oma ehituse tõttu jätab niidurobot mittesõidetavate pindade servale niitmata muru riba. Seda riba saab kasutada nt lilleseemnete külvamiseks, et luua õitsev ala putukate jaoks.

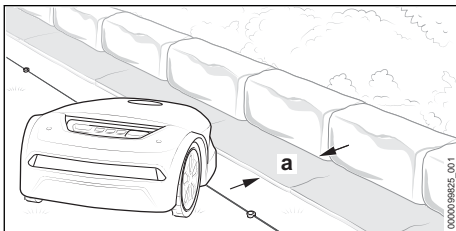

- ▶ Kui mittesõidetava pinna servas soovitakse mururibata niitmist: paigaldage haljasala serva kivid või plaadid lausega vähemalt $a = 24$ cm.

6.2 Niiduroboti töövalmis seadmine

- ▶ Eemaldage pakendi materjal ja transpordikinnitused.
- ▶ Tehke kindlaks, et järgmised detailid on ohutusuetele vastavas seisundis:
 - Niidurobot, 4.6.1

- Niidumehhanism, 4.6.2
- Aku, 4.6.3
- Dokkimisjaam ja adapter, 4.6.4
- ▶ Dokkimisjaama ülesseadmine, 7
- ▶ Piiramistraadi vedamine, 8
- ▶ Piiramistraadi vedamise lõpuleviimine, 9.1
- ▶ Juhttraadi vedamine, 10.1
- ▶ Dokkimisjaama elektriline ühendamine, 11.1
- ▶ Niiduroboti laadimine, 12.1
- ▶ Bluetooth®-raadiosideliidese sulgemine, 13.1
- ▶ Kui samme ei saa läbi viia: ärge kasutage niidurobotit ja pöörduge STIHLi esindusse.

7 Dokkimisjaama ülesseadmine

7.1 Üldnõuded

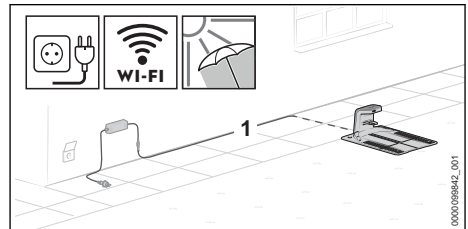

- ▶ Valige dokkimisjaama asukoht selliselt, et oleksid täidetud järgmised tingimused:
 - Laadimiskaabli (1) saab asetada niitmispinnast väljapoole sobivasse pistikupessa.
 - Dokkimisjaam ja adapter asuvad hästi nähtavas kohas.
 - Dokkimisjaam asub niitmispinnal, mis on kõige suurem või mida kõige sagedamini niidetakse.
 - Võimaluse korral: asukoht on kaitstud ilmastikutingimuste eest ja asub varjus.
 - Võimaluse korral: dokkimisjaam asub juhtmevaba võrgu (WLAN) vastuvõtu piirkonnas.
 - Võimaluse korral: dokkimisjaam asub kalalakuga niitmispinnal nõlva alumises piirkonnas.

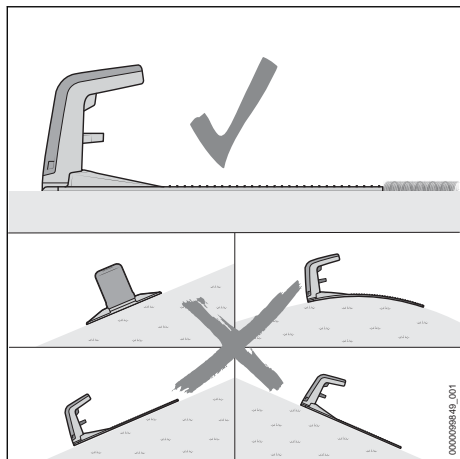

- Paigutage dokkimisjaam selliselt, et oleks täidetud järgmised tingimused:
- Dokkimisjaam asub tasasel pinnal.
 - Dokkimisjaam paikneb avaga eespool niitmispinna suunas.
 - Dokkimisjaam on horisontaalses asendis ega ole küljele, ette- või tahapoole kaldu.
 - Põhjaplaat ei vaju läbi ja asub tihedalt maapinna vastas.

7.2 Dokkimisjaama positsioneerimine

Dokkimisjaama õige positsioneerimine oleneb planeeritud asukohast ja selle ümbrusest.

- Valige asukoht ja seadke dokkimisjaam üles, nagu kirjeldatud.

Dokkimisjaama ülesseadmine niitmispinnal

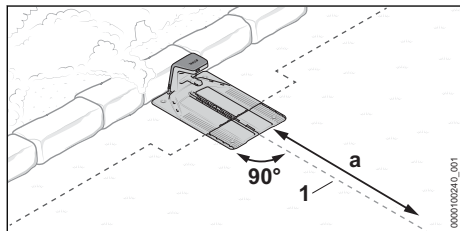

Dokkimisjaam seisab niidupinna servas seina ääres ja juhttraati (1) saab pikkuses $a = 2$ m vedada otse dokkimisjaama juurest niitmispinnale.

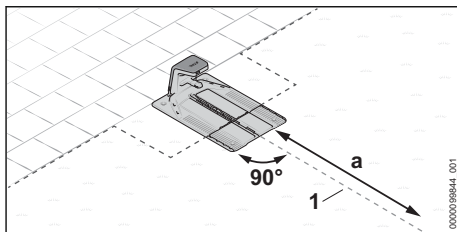

Dokkimisjaam asub niitmispinna serval. Külgnev ala on söidetav ja juhttraati (1) saab vedada pikkuses $a = 2$ m otse dokkimisjaama juurest niitmispinnale.

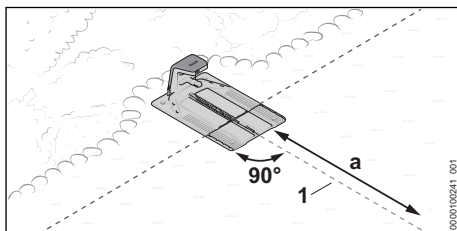

Dokkimisjaam asub osaliselt peenral ja osaliselt niitmispinnale ja juhttraati (1) saab vedada pikkuses $a = 2$ m otse dokkimisjaama juurest niitmispinnale.

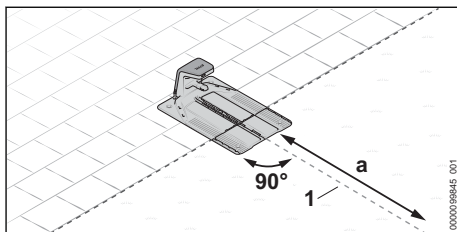

Dokkimisjaam asub osaliselt söidetaval pinnal ja osaliselt niitmispinnal ja juhttraadil (1), mida saab pikkuses $a = 2$ m otse dokkimisjaama juurest niitmispinnale vedada.

- Dokkimisjaama ettevalmistamine, 7.3.
 ► Dokkimisjaama ülesseadmine niitmispinnal, 7.4.

Dokkimisjaama ülesseadmine niitmispinnast väljaspool

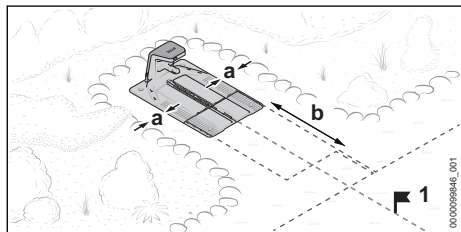

Dokkimisjaam asub niitmispinnast väljaspool.

Külgmine vahekaugus piirnevatest pindadest peab olema vähemalt $a = 15$ cm.

Dokkimisjaama esiserva kaugus niitmispinnast peab olema vähemalt $b = 2$ m.

Sellise variandi puhul tuleb kasutuselevõtmise järel tingimata määrata niitmispinna alguspunkt (1). Sel juhul alustab niidurobot niitmist sellest punktist, mitte otse dokkimisjaamast. Alguspunkte saab seadistada rakenduse „MY iMOW®“ abil. Alguspunkti (1) juurde sõitmise sagedus tuleb rakenduses seada 100 % peale.

- ▶ Dokkimisjaama ettevalmistamine, 7.3.
- ▶ Dokkimisjaama ülesseadmine niitmispinnast väljaspool, 7.5.

Dokkimisjaama ülesseadmine niitmispinna keskel

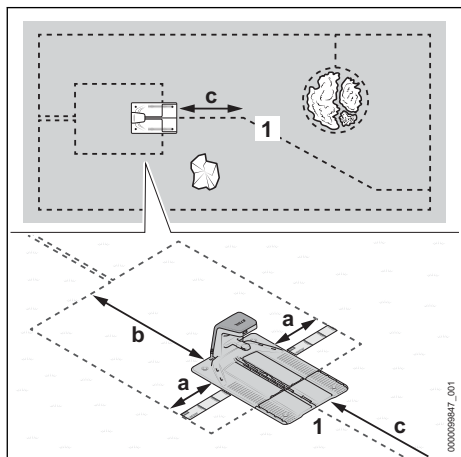

Dokkimisjaam paigutatakse „saarena“ niitmispinna keskele.

Selle variandi puhul veetakse piiramistraat dokkimisjaama ümber, tahapoole niitmispinna serva juurde. Juhtraat veetakse ettepoole, niitmispinna serva juurde.

Külgmine vahekaugus piirnevatest pindadest peab olema vähemalt $a = 37$ cm (pikkus: 1x iMOW® Ruler).

Dokkimisjaama tagumise serva kaugus niitmispinna servast peab olema vähemalt $b = 2$ m.

Juhtraat (1) tuleb vedada pikkuses $c = 2$ m otse dokkimisjaama juurest niitmispinnale.

- ▶ Dokkimisjaama ettevalmistamine, 7.3.
- ▶ Dokkimisjaama ülesseadmine niitmispinna keskel, 7.6.

7.3 Dokkimisjaama ettevalmistamine

Laadimiskaabli ühendamine

JUHIS

- Laadimiskaabli pistikühendused on paigaldatud olekus kaitstud nt tolmu ja mustuse eest. Kui pistikühendused on määrdunud, võib tekkida dokkimisjaama talitlushäireid.
 - ▶ Kaitske avatud pistikühendusi määrdumise eest.
 - ▶ Puhastage määrdunud pistikühendused käesolevas kasutusjuhendis kirjeldatud viisil.

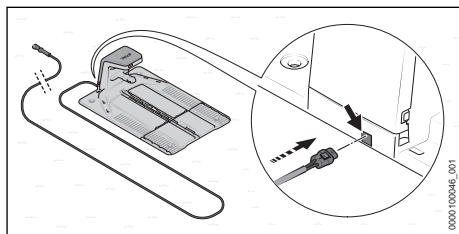

Laadimiskaabli saab standardselt ühendada tagantpoolt.

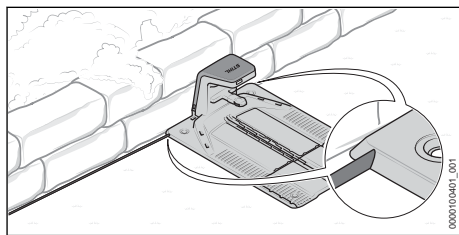

Kui dokkimisjaam asub otse seina küljes, võib laadimiskaabli vedada ka põhjaplaadi alt. Laadimiskaabli saab vasakule või paremale põhjaplaadi seest välja vedada.

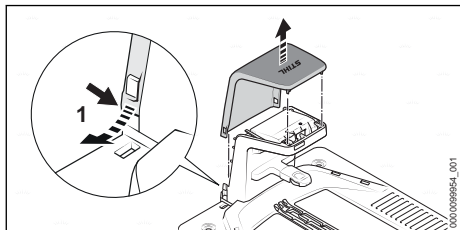

- ▶ Painutage katepaneeli (1) mõlemal küljel veidi väljapoole ja võtke ülespoole maha.

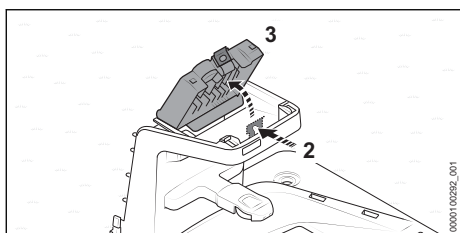

- ▶ Vajutage fikseerimishooba (2) ja klappige kate (3) lahti.

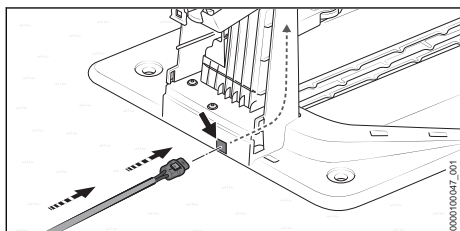

- ▶ Kui dokkimisjaama ühendatakse tagaküljelt:
 - ▶ Pistke pistik (4) läbiviigu (5) sisse ja tõmmake laadimiskaabel (6) sellest läbi. Laadimiskaabel (6) lükkatakse dokkimisjaama sees ülespoole.

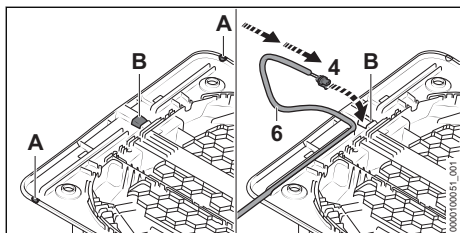

- ▶ Kui dokkimisjaam asub otse seina küljes või kui laadimiskaabel tuleb vedada põhjaplaadi alt küljele:

- ▶ Põhjaplaadi soovitud küljel avage serv kohas (A) ja eemaldage kraadid.
- ▶ Lõigake põhjaplaadi keskel välja ava (B) ja eemaldage kraadid.
- ▶ Pistke pistik (4) ava (B) sisse ja tõmmake laadimiskaabel (6) sellest läbi. Laadimiskaabel (6) lükkatakse dokkimisjaama sees ülespoole.

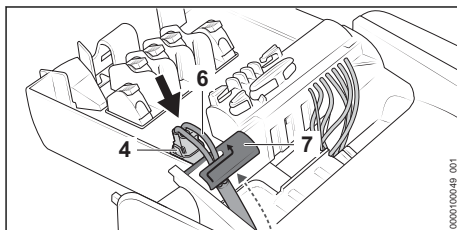

- ▶ Fikseerige laadimiskaabel (6) kaablihooldikus (7).
- ▶ Pistke pistik (4) sisse. Pistik (4) fikseerub mõlemal küljel kuuldavalt ja tuntuvalt.

Dokkimisjaama kinnitamine

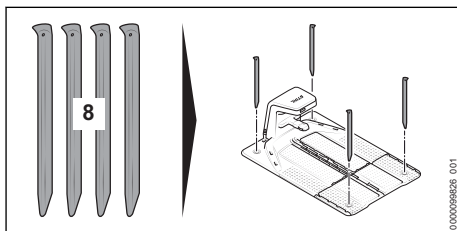

- ▶ Kinnitage dokkimisjaam nelja pinnasenaelaga (8) maapinna külge.

Piiramistraadi sisestamine

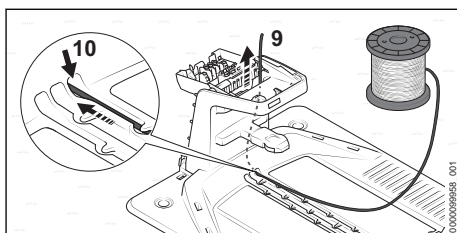

- ▶ Pistke traadi esiots (9) paremasse läbiviiku (10) ja tõmmake traat läbi. Piiramistraat (9) lükkatakse dokkimisjaama sees ülespoole.

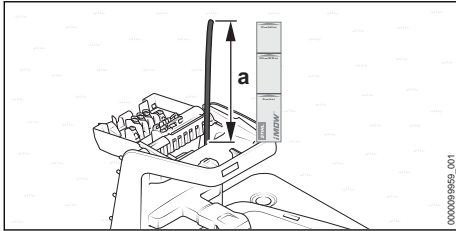

- ▶ Vedage piiramistraati nii kaugemale välja, kuni see ulatub $a = 37$ cm (Länge: 1x iMOW® Ruler) ulatuses ülespoole.

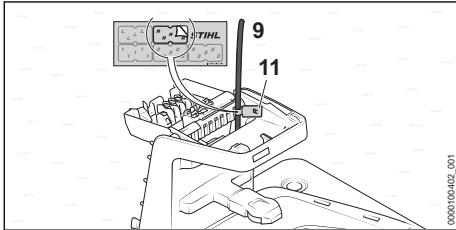

- ▶ Märgistage traadi esioots (9) korpuse läheduses sobiva kaablimärgistuse (11) abil. Märgistamine lihtsustab hilisemat ühendamist õige klemmi külge.

7.4 Dokkimisjaama ülesseadmine niitmispinnal

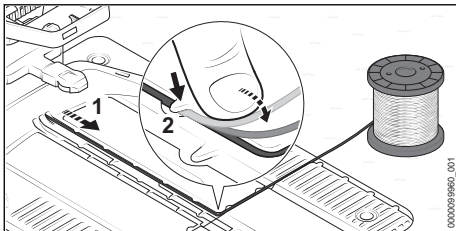

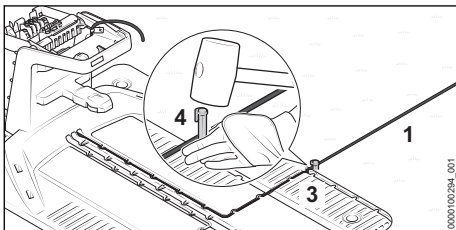

- ▶ Vedage piiramistraat (1) selliselt põhjaplaadi sisse, et see asuks lapikult kaablikanalis ja oleks konksuga (2) fikseeritud.

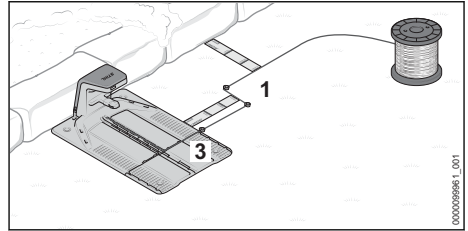

- ▶ Kinnitage piiramistraat (1) otse põhjaplaadi (3) külge kinnitusnaela (4) abil.

Kui dokkimisjaam asub seina vastas:



- ▶ Vedage piiramistraat (1) 37 cm (pikkus: 1x iMOW® Ruler) ulatuses põhjaplaadilt (3) küljele välja.
- ▶ Vedage piiramistraat (1) paralleelselt põhjaplaadiga (3) niitmispinna serva juurde ja säilitage vahekaugus seinast 37 cm (pikkus: 1x iMOW® Ruler).
- ▶ Vedage piiramistraat (1) päripäeva ümber niitmispinna,  8.

Kui dokkimisjaam asub piirneval, sõidetaval pinnal:

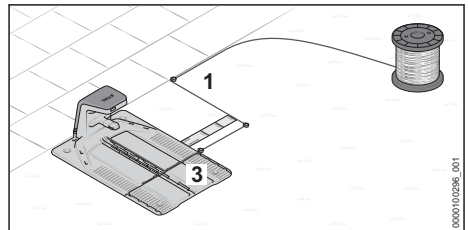

- ▶ Vedage piiramistraat (1) 37 cm (pikkus: 1x iMOW® Ruler) ulatuses põhjaplaadilt (3) küljele välja.
- ▶ Vedage piiramistraat (1) paralleelselt põhjaplaadiga (3) niitmispinna serva juurde.
- ▶ Vedage piiramistraat (1) päripäeva ümber niitmispinna,  8.

Kui dokkimisjaam asub osaliselt peenral ja osaliselt niitmispinnal:

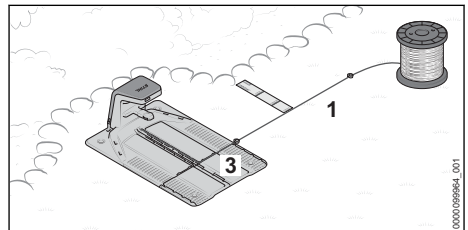

- ▶ Vedage piiramistraat (1) põhjaplaadilt (3) küljele välja ja säilitage vahekaugus 37 cm (pikkus: 1x iMOW® Ruler) paralleelselt peenraga.
- ▶ Vedage piiramistraat (1) päripäeva ümber niitmispinna,  8.

Kui dokkimisjaam asub osaliselt sõidetaval pinnal ja osaliselt niitmispinnal:

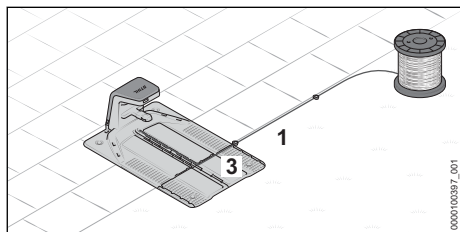

- ▶ Vedage piiramistraat (1) põhjaplaadilt (3) küljele välja ja paigaldage piki sõidetavat pinda.
- ▶ Vedage piiramistraat (1) päripäeva ümber niitmispinna,  8.

7.5 Dokkimisjaama ülesseadmine niitmispinnast väljaspool

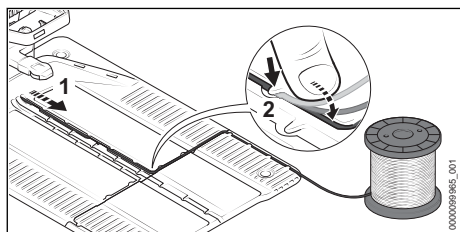

- ▶ Vedage piiramistraat (1) selliselt põhjaplaadi sisse, et see asuks lapikult kaablikanalis ja oleks konsuga (2) fikseeritud.

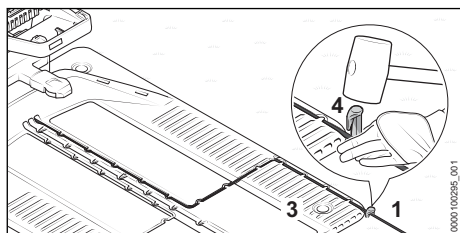

- ▶ Kinnitage piiramistraat (1) otse põhjaplaadi (3) külge kinnitusnaela (4) abil.

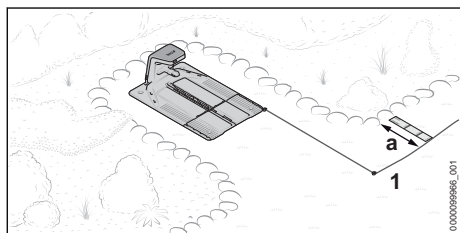

- ▶ Juhtige piiramistraat (1) ettepoole niitmispinna juurde.

Õige kaugus niitmispinna servast oleneb sellest, kas niitmispinna serv on sõidetav või tuleb säilitada vahekaugus $a = 37$ cm (pikkus: 1x iMOW® Ruler).

- ▶ Vedage piiramistraat (1) päripäeva ümber niitmispinna,  8.

7.6 Dokkimisjaama ülesseadmine niitmispinna keskel

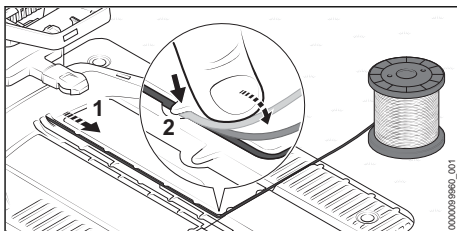

- ▶ Vedage piiramistraat (1) selliselt põhjaplaadi sisse, et see asuks lapikult kaablikanalis ja oleks konsuga (2) fikseeritud.

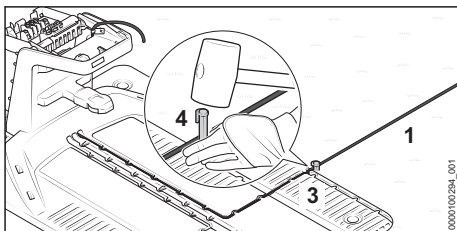

- ▶ Kinnitage piiramistraat (1) otse põhjaplaadi (3) külge kinnitusnaela (4) abil.

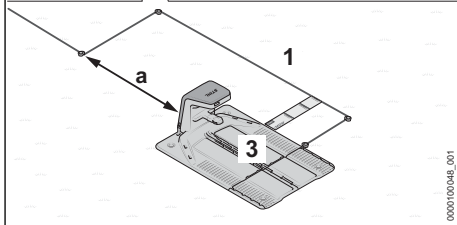
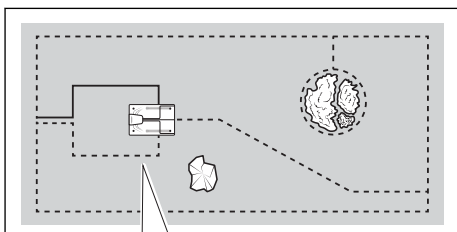

- ▶ Vedage piiramistraat (1) vähemalt 37 cm (pikkus: 1x iMOW® Ruler) ulatuses põhjaplaadilt (3) küljele välja.

- ▶ Vedage piiramistraat (1) vähemalt $a = 2$ m kaugusele põhjaplaadi (3) taha.
- ▶ Vedage piiramistraat (1) kesktelt dokkimisjaama tagant niitmispinna servast, olenevalt piirnevast pinnast.
- ▶ Vedage piiramistraat (1) päripäeva ümber niitmispinna,  8.

8 Piiramistraadi vedamine

8.1 Üldnõuded

Piiramistraadi ja juhttraadi paigutuse kontrollimine niitmispinnal

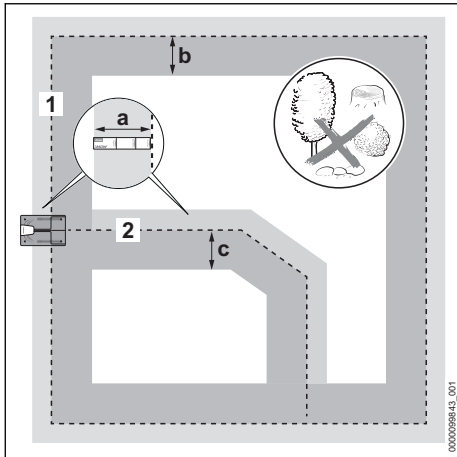

- ▶ Veenduge, piki niitmispind oleks piiramistraadi ja juhttraadi ümbruses järgmises ulatuses tasane ja võimalikult takistustevaba:

Piiramistraat (1)

- väljapoole: $a = 37$ cm (pikkus: 1x iMOW® Ruler)
- sissepoole: $b = 1,2$ m

Juhttraat (2)

- paremale dokkimisjaama suunas: $a = 37$ cm (pikkus: 1x iMOW® Ruler)
- vasakule dokkimisjaama suunas: $c = 1,2$ m

Piiramistraadi vedamine

- ▶ Vedage piiramistraat päripäeva, alustades dokkimisjaamast.
- ▶ Ärge murdke, lõigake, pingutage ega ristake piiramistraati.
- ▶ Veenduge, et piiramistraat ei ristuks juhttraadiga.
 - ▶ Erand: teeraja paigaldamisel peab juhttraat ristuma piiramistraadiga.

- ▶ Hoidke kõrvalasuvatest niiduroboti paigaldistest minimaalset vahekaugust 1 m.
- ▶ Veenduge, et piiramistraadi pikkus ei ületaks 850 m.
- ▶ Ärge vedage piiramistraati ja juhttraati erinevatelt sügavustelt.

Piiramistraadi ja juhttraadi kinnitamine

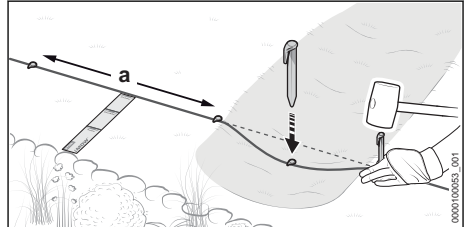

- ▶ Kinnitage piiramistraat ja juhttraat kinnitusnaelte abil selliselt, et oleks täidetud järgmised tingimused:
 - Kinnitusnaelte vaheline kaugus on maksimaalselt $a = 1$ m.
 - Piiramistraat ja juhttraat asub kogu pikkuses lamedalt vastu maapinda.
 - Kinnitusnaelad on lõpuni sisse surutud.

Varutraadi paigaldamine

Varutraat aitab traadipaigaldust korrigeerida ja jätab mänguruumi tulevaste kohanduste jaoks. Näited:

- Peenart laiendatakse ja see tuleb uuesti piiritleda.
- Põõsad kasvavad ja piiramistraat tuleb vedada suurema kaarega ümber taimestiku.
- Piiramistraat on dokkimisjaamal liiga lühikeseks lõigatud ja seda ei saa ühendada.

Ühe või mitu varutraati saab sisse planeerida ja paigaldada.

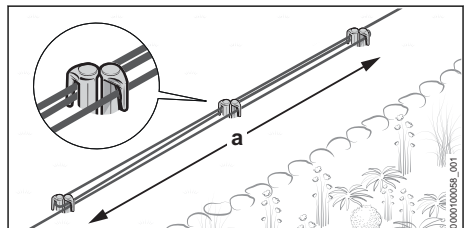

- ▶ Vedage piiramistraat $a = 1$ m pikkuses paralleelselt ja tihedalt traadi kõrval 2 kinnitusnaela ümber, ilma et piiramistraadid ristuksid.
- ▶ Kinnitage varutraat kesktelt veel kahe kinnitusnaela abil.

8.2 Juhtraadi planeerimine ja piiramistraadi ühenduskoha paigaldamine

Ühe või mitme juhtraadi paigaldamisel tuleb eelnevalt hoolikalt planeerida. Juba piiramistraadi vedamisel tuleb arvesse võtta kõikide juhtraatide asukohta. Paigaldada tuleb vähemalt üks juhtraat, võimalik on paigaldada kaks juhtraati.

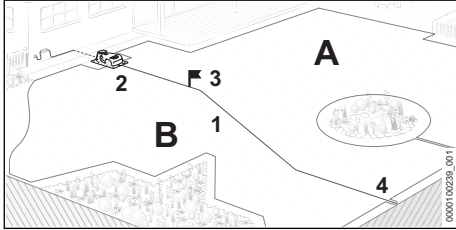

Juhtraat (1) täidab järgmisi funktsioone:

- Orienteerumine koju sõitmiseks dokkimisjaama (2)
- Alguspunkti sõitmine (3)
- Niitmispinna jaotamine tsoonideks (A ja B)

Juhtraat (1) veetakse alates dokkimisjaamast (2) läbi niitmispinna ja ühendatakse võimalikult kaugel asuvas kohas ümbritseva piiramistraadiga (4).  10.1

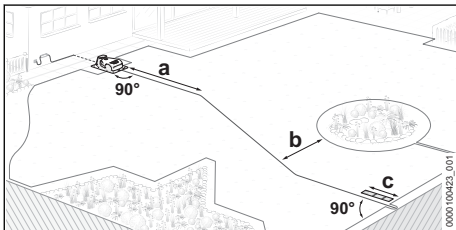

► Planeeri juhtraat selliselt, et oleks täidetud järgmised tingimused:

- Juhtraat veetakse pikkuses $a = 2$ m otse dokkimisjaama juurest niitmispinnale.
- Minimaalne kaugus juhtraadi ja ümbritseva piiramistraadi vahel on $b = 27,5$ cm
- Juhtraat veetakse minimaalse vahekaugusega $c = 37$ cm (pikkus: 1x iMOW® Ruler) otse ja täisnurga all piiramistraadi juurde ning ühendatakse.

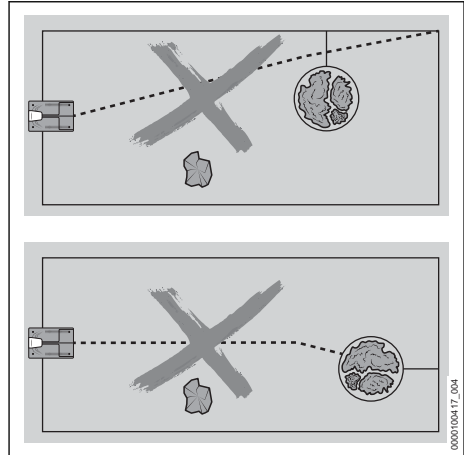

- Juhtraat ei tohi ristuda tõkestatud ala ühenduskohaga.
- Juhtraati ei tohi ühendada nurgas piiramistraadi külge.
- Juhtraati ei tohi ühendada piiratud ala piiramistraadi külge.
- Juhtraat ei tohi ristuda piiramistraadiga. Erand: teeraja paigaldamisel peab juhtraat ristuma piiramistraadiga.
- Juhtraati ei tohi murda ega pingutada ning see ei tohi iseendaga ristuda.

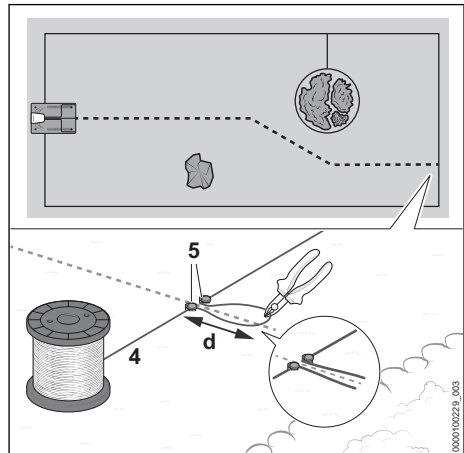

Ümbritseva piiramistraadi (4) paigaldamisel tuleb paigaldada juhtraadi ühenduskoht:

- Kinnitage piiramistraat (4) ettenähtud kohades kinnitusnaela (5) abil.
- Paigutage piiramistraat (4) aasana pikkusega $d = 15$ cm ja kinnitage veel ühe kinnitusnaela (5) abil.

- ▶ Lõigake piiramistraat (4) traataasa lõpus külglõikuri abil läbi. Pärast paigaldamise lõpuleviimist ühenda takse traadiotsad juhttraadiga.  10.1
- ▶ Vedage piiramistraat (4) edasi ümber niitmispinna.

8.3 Nurgad

90°-kraadised nurgad

90° nurgad saab jaotada kaheks 45° nurgaks. Seeläbi muudab niidurobot sellel alal oma liikumissuunda ühtlasemalt, mitte järskude liigutustega.

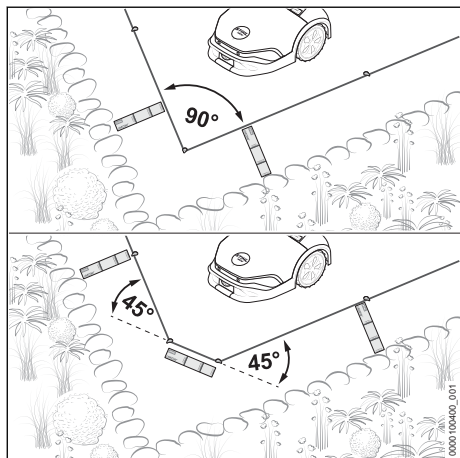

- ▶ Vedage piiramistraat nurgas vähemalt 37 cm (pikkus: 1x iMOW® Ruler) ulatuses põikisuu-nas.

Terava tipuga nurgad < 90°

Jaotage terava tipuga nurgad < 90° kaheks nurgaks. Seeläbi muudab niidurobot sellel alal oma liikumissuunda ühtlasemalt, mitte järskude liigutustega.

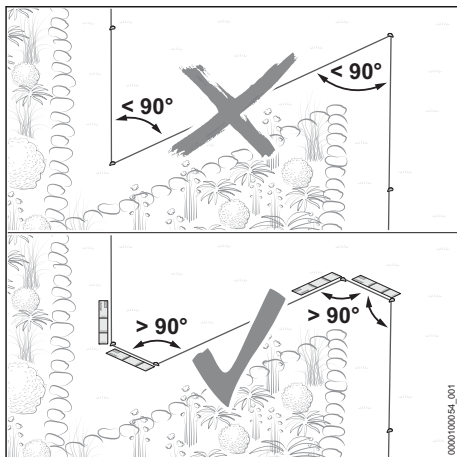

- ▶ Veenduge, et terava tipuga nurgad ei oleks alla 90°.
- ▶ Kui nurk jääb alla 90°: jaotage nurk.
 - ▶ Paigaldage üks üle 90° nurk. Seejärel vedage piiramistraat vähemalt 37 cm (pikkus: 1x iMOW® Ruler) ulatuses sirgelt.
 - ▶ Seejärel paigaldage üle 90° nurk. Seejärel vedage piiramistraat vähemalt 37 cm (pikkus: 1x iMOW® Ruler) ulatuses sirgelt.

8.4 Sõidetav pind

Niidurobot võib sõita otse niitmispinnaga piirnevatele pindadele, kui kõrguse erinevus sõidetava pinna ja niitmispinna vahel ei ületa 1,5 cm. Aluspind peab olema kõva ja takistusteta.

Näited:

- Terrass
- Sillutatud tee
- Haljasala serva kivid või plaadid

Piiramistraadi väike kaugus sõidetavast pinnast võimaldab servadeta niitmist.

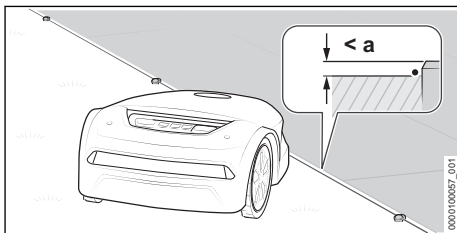

- ▶ Vedage piiramistraat ilma vahekauguseta paralleelselt sõidetava pinnaga. Maksimaalne kõrguse erinevus sõidetava pinna ja niitmispinna vahel on $a = 1,5$ cm

8.5 Mittesõidetav pind

Pind ei ole sõidetav, kui maapinna läheduses olevad takistused ulatuvad niitmispinnale, kui aluspind pole kõva või on väga ebatasane ning kui kõrguse erinevus niitmispinna ja piirneva pinna vahel ületab 1,5 cm.

Näited:

- Müür või tara
- Hekk või põõsad madalate okstega
- Kiviktaimla või kruusatee
- Väljatungivate puujuurtega või ebatasane pind

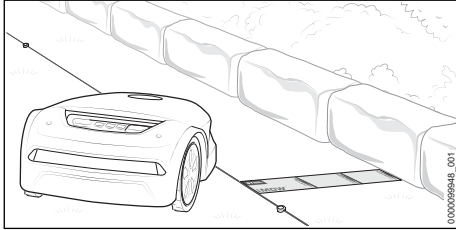

- ▶ Vedage piiramistraat 37 cm (pikkus: 1x iMOW® Ruler) kaugusel paralleelselt mitesõidetava pinnaga.
- ▶ Kui niitmispinnal on mitesõidetav pind: piiritlege mitesõidetav pind tõkestatud alana.

8.6 Veepind

Veepindadest tuleb säilitada suuremat traadi vahekaugust, kui veepind pole niitmispinnast piiritletud kõva ja vähemalt 10 cm kõrguse takistuse abil.

Näited:

- Aiatiik
- Bassein
- Oja või vooluveekogu

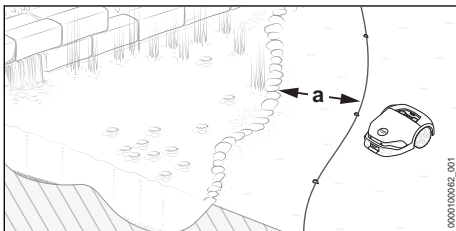

- ▶ Vedage piiramistraat $a = 1$ m kaugusel mööda kaldaserva.
- ▶ Kui niitmispinnal asub veepind: piiritlege veepind tõkestatud alana.

8.7 Kukkumisserv

Kukkumisservadest tuleb säilitada suuremat traadi vahekaugust, kui kukkumisserv pole niit-

mispinnast piiritletud kõva ja vähemalt 10 cm kõrguse takistuse abil.

Näited:

- Trepp
- Tugisein
- Astmeline nõlv

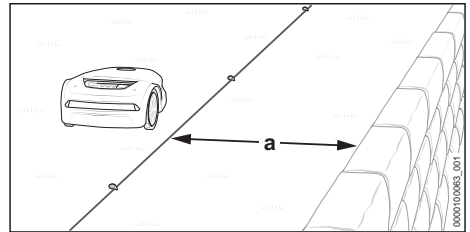

- ▶ Vedage piiramistraat $a = 1$ m kaugusel mööda kukkumisserva.

8.8 Tõkestatud ala

Alad niitmispinnal, kuhu niidurobot ei saa või ei tohi sõita, tuleb piiritleda tõkestatud alana.

Näited:

- Peenar ilma kõva ja vähemalt 10 cm kõrge piirdeta
- Aiatiik või bassein ilma kõva ja vähemalt 10 cm kõrguse piirdeta
- Takistused, mida ei tohi puudutada
- Takistused, mis pole piisavalt kõvad
- Takistused, mis on madalamad kui 10 cm

Jõuliseks niitmiseks ei tohi tõkestatud alad olla sissepoole kaarduva kujuga.

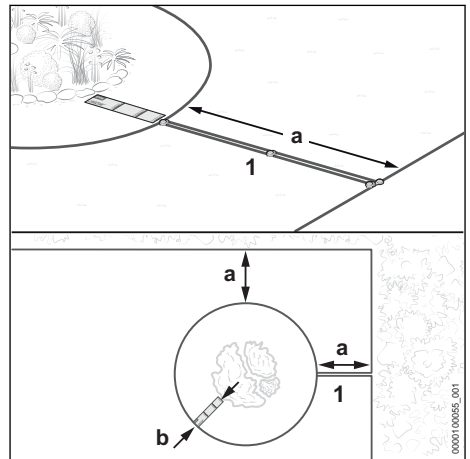

- ▶ Vedage piiramistraat (1) servast eemale tõkestatud ala suunas. Veenduge, et tõkestatud ala puhul järgitaks järgmisi mõõtmeid:
 - Minimaalne kaugus teistest piiramistraatidest $a = 55$ cm
 - Traadi vahekaugus $b = 37$ cm (pikkus: 1x iMOW® Ruler) (veepindade ja kukkumiseravadepuhul $b = 1$ m)
 - tõkestatud ala minimaalne läbimõõt 74 cm

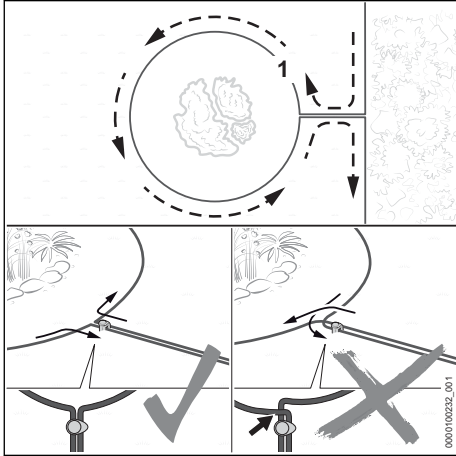

- ▶ Vedage piiramistraat (1) ümber piiritletava ala.
- ▶ Vedage piiramistraat (1) paralleelselt ja tihealt üksteise kõrval tagasi serva juurde, ilma et piiramistraadid ristuksid.

8.9 Kõva takistus

Kõva takistust niitmispinnal pole tarvis tõkestatud alana piiritleda, kui takistus on vähemalt 10 cm kõrgune. Takistus tuvastatakse ultraheliandurite ja löögianduri abil.

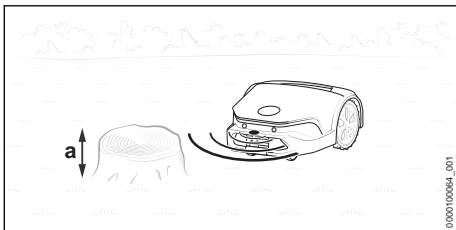

- ▶ Kõva takistust kõrgusega vähemalt $a = 10$ cm pole tarvis piiritleda.

8.10 Kitsaskoht

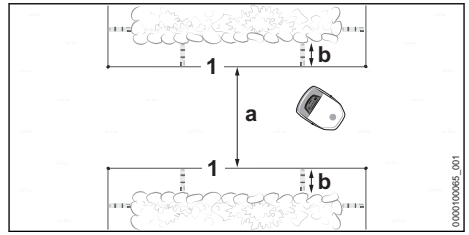

Niidurobot sõidab kõikidesse kitsaskohtadesse, kui säilitatakse minimaalne vahekaugus (a) piiramistraatide (1) vahel.

- ▶ Vedage piiramistraat (1), nagu näidatud, ja tagage, et peetaks kinni järgmistest mõõtmetest:
 - Minimaalne vahekaugus piiramistraatide (1) vahel kitsaskohtas: $a = 2$ m
 - Kui kitsaskohta piiravad külgmised takistused: lisage vahekaugusele $b = 37$ cm (pikkus: 1x iMOW® Ruler)
- ▶ Kui minimaalne vahekaugus $a = 2$ m piiramistraatide (1) vahel on väiksem: Vedage üks juhttraat keskelt läbi kitsaskoha.

Juhttraadiga kitsaskoht

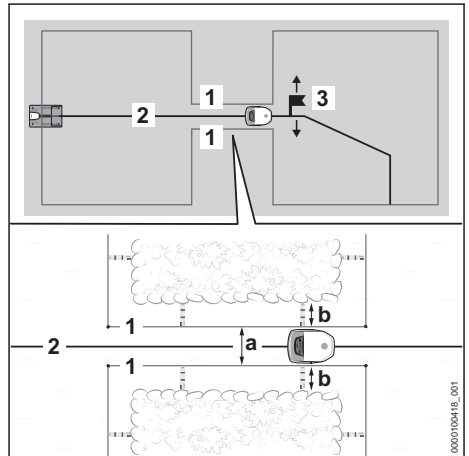

Juhttraat (2) juhhib niiduroboti läbi kitsaskoha, kui säilitatakse minimaalne vahekaugus (a) piiramistraatide (1) vahel.

Kasutuselevõtmise lõpuleviimiseks tuleb alguspunkt (3) seada kitsaskoha taha ja määrata selle juurde sõitmise sagedus. Vastasel juhul ei sõida niidurobot läbi kitsaskoha. Alguspunkte saab seadistada rakenduse „MY iMOW®“ abil.

- ▶ Vedage piiramistraat (1), nagu näidatud, ja tagage, et peetaks kinni järgmistest mõõtmetest:
 - Minimaalne vahekaugus piiramistraatide (1) vahel kitsaskohas: $a = 55$ m
 - Kui kitsaskohta piiravad külgmised takistused: lisage vahekaugusele $b = 37$ cm (pikkus: 1x iMOW® Ruler)
- ▶ Vedage juhttraat (2) keskelt läbi kitsaskoha.
- ▶ Kui külgmise vahekaugus on alla $b = 37$ cm (pikkus: 1x iMOW® Ruler): paigaldage teerada, et niidurobotit saaks juhtida teisele niitmispinnale  8.11 või et eraldada kitsaskoha ala niitmispinnast.

8.11 Teerada

Talitluse kirjeldus

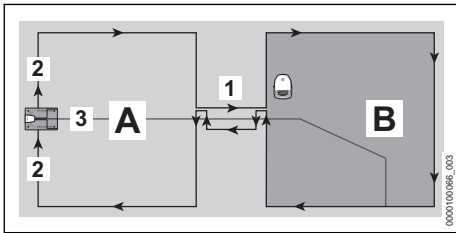

Teeraja (1) abil saab kitsaskohti ületada või ülesõidukohti luua. Teerada jagab niitmispinna peamiseks niitmispinnaks (A) ja täiendavaks niitmispinnaks (B).

Piiramistraat (2) veetakse ilma katkestusteta. See moodustab ülesõidukoha üleminekul peamiselt niitmispinnalt (A) niitmispinnale (B).

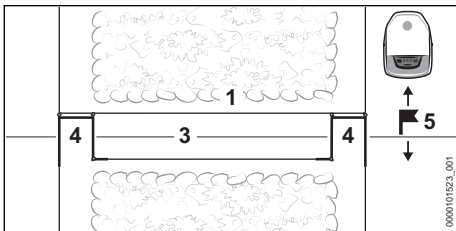

Traadiaasad (4) annavad niidurobotile märku, et teerada algab või lõpeb.

Teerajal tuleb vedada juhttraat (3) keskelt.

Pärast teerada tuleb niitmispinnale (B) määrata alguspunkt (5). Vastasel juhul ei sõida niidurobot peamiselt niitmispinnalt (A) läbi teeraja niitmispinnale (B). Alguspunkte ja nende juurde sõitmise sagedust saab seadistada rakenduse „MY iMOW®“ abil.

Teeraja piires ei niideta.

Üldnõuded

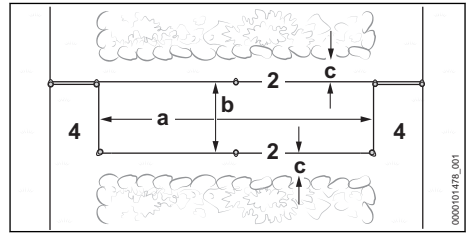

- ▶ Tehke kindlaks, et järgmised tingimused on täidetud:
 - Minimaalne traadiaasade (4) vaheline kaugus on vähemalt $a = 74$ cm.
 - Piiramistraatide (2) vaheline kaugus on vähemalt $b = 55$ cm.
 - Külgmiste takistuste vaheline kaugus on vähemalt $c = 15$ cm.

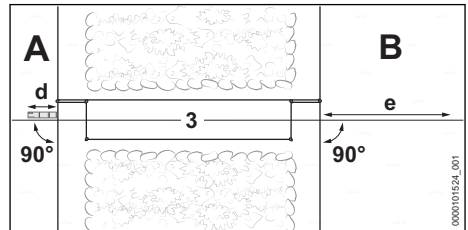

- ▶ Tehke kindlaks, et järgmised tingimused on täidetud:
 - Juhttraadi (3) saab vedada teeraja eest vähemalt $d = 37$ cm (pikkus: 1x iMOW® iRuler) pikkusesse sirgelt ja täisnurga (90°) all teeraja juurde.
 - Juhttraadi (3) saab vedada pärast teerada vähemalt $e = 2$ m pikkusesse sirgelt ja täisnurga (90°) all teerajast eemale niitmispinnale (B).
- ▶ Kui vahemaid ja pikkusi ei ole võimalik säilitada, tuleb niitmispind (B) eraldada peamisest niitmispinnast (A) ja luua kõrvalpind.

Teeraja loomine

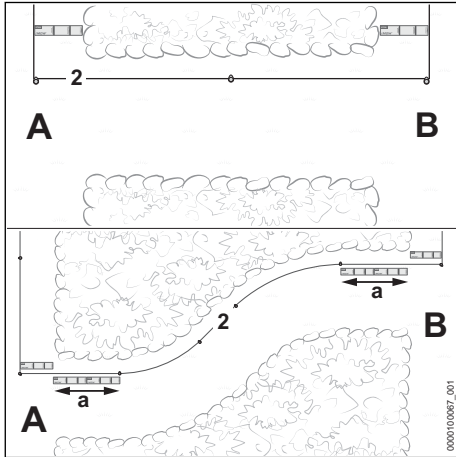

- ▶ Juhtige piiramistraat (2) peamisest niitmispinnast (A) niitmispinnale (B), nagu on näidatud.
- ▶ Kui teerada on asetatud kaarekujuliselt: vedage piiramistraat (2) sirgelt algusest lõpuni pikkusega $a = 74$ cm (pikkus: 2x iMOW® iRuler) ning niitmispinna suhtes täisnurga all (90°).
- ▶ Viige piiramistraat (2) päripäeva ümber niitmispinna (B) ja tagasi teerajale.

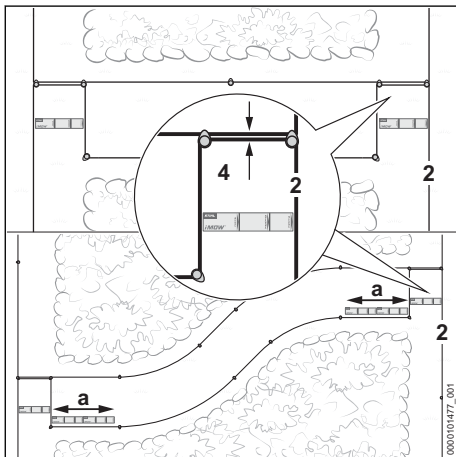

- ▶ Viige piiramiskaabel (2) paralleelselt ja tihedalt üksteise lähedal 37 cm pikkuseks (pikkus: 1x iMOW® iRuler), ilma et piiramistraadid ristuksid.
- ▶ Vedage piiramistraat (2) paralleelselt vahe- maaga min 55 cm peamise niitmispinna (A) suunas.

- ▶ Viige piiramiskaabel (2) paralleelselt ja tihedalt üksteise lähedal 37 cm pikkusega (pikkus: 1x iMOW® iRuler) peamise niitmispinna (A) juurde, ilma et piiramistraadid ristuksid.
- ▶ Kui teerada on asetatud kaarekujuliselt: vedage piiramistraat (2) sirgelt algusest lõpuni pikkusega $a = 74$ cm (pikkus: 2x iMOW® iRuler) ning niitmispinna suhtes täisnurga all (90°).
- ▶ Lõpetage traadi vedamine peamisel niitmisalal (A).

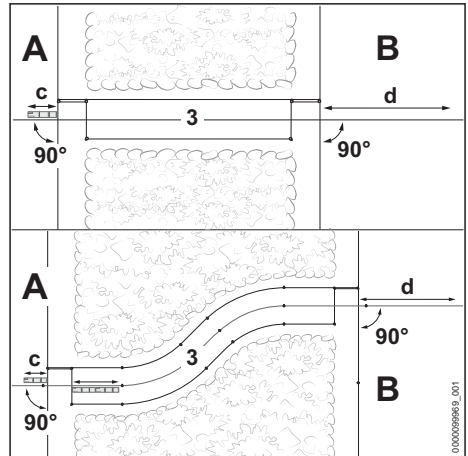

- ▶ Vedage juhtraati (3) peamisel niitmispinnal (A) vähemalt $c = 37$ cm pikkuselt (pikkus: 1x iMOW® iRuler) sirgelt ja teeraja suhtes täisnurga (90°) all.
- ▶ Vedage juhtraat teeraja suhtes keskest.
- ▶ Vedage juhtraat (3) pärast teerada vähemalt $d = 2$ m pikkuselt otse ja niitmispinna (B) suhtes täisnurga all (90°).

8.12 Tõusud/kallakud

Niidurobot saab sõita ja niita kuni 40 % kallakutel.

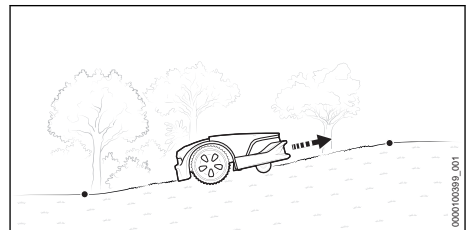

- ▶ Kui niitmispinnal on kuni 27 % tõus/kallak: paigaldage piiramistraat tavapäraselt.

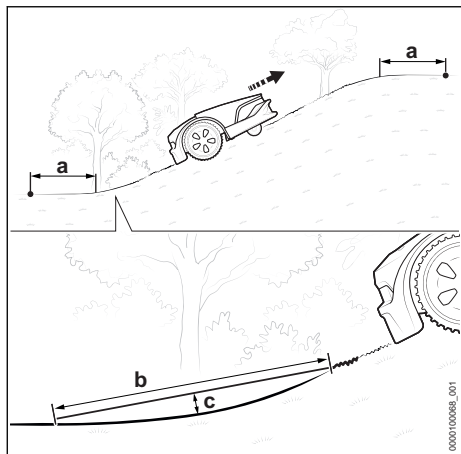

- ▶ Kui niitmispinnal on üle 27 % tõusu/kallak: paigaldage tõusu/kallaku ees piiramistraat vahekaugusega $a =$ vähemalt 1,20 m.
- ▶ Et niidurobot saaks sõita ülemineku tasase pinna ja tõusu/languse vahel, peab ülemineku raadius olema selline, et selle pikkusel $b = 1$ m ei ületataks kaugust maapinnast $c = 10$ cm.

8.13 Kõrvalpind

Niidurobot ei saa ise kõrvalpinnale sõita. Klient peab niiduroboti kõrvalpinnale asetama.

Kõrvalpinnal ei tohi olla paigaldatud juhttraati.

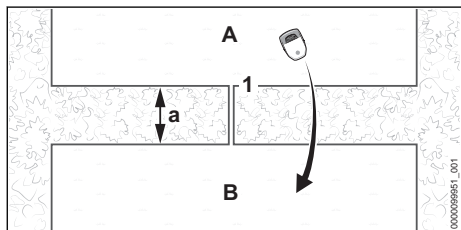

- ▶ Vedage ja paigaldage piiramistraat (1) peamiselt pinnalt (A) kõrvalpinnale (B). Minimaalne kaugus piiramistraatidest $a = 74$ cm
- ▶ Veenduge, et piiramistraadi (1) pikkus ei ületaks 850 m.
- ▶ Vedage piiramistraat (1) paralleelselt ja tihedalt traadi kõrval tagasi niitmispinnale (A), ilma et piiramistraadid ristuks.

8.14 Väike niitmispind

Väikese niitmispinna korral, mille jaoks on tarvis vähem kui 20 m piiramistraati, tuleb kasutada väikepinna moodulit STIHL AKM 100.

STIHL AKM 100 stabiliseerib traadisignaali ja seotakse traadi ühendusklemmide abil piiramistraadi külge.

9 Piiramistraadi vedamise lõpuleviimine

9.1 Piiramistraadi vedamise lõpuleviimine

Dokkimisjaam niitmispinna serval, dokkimisjaam murupinna serval

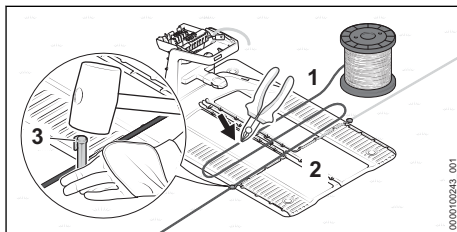

- ▶ Kinnitage piiramistraat (1) otse põhjaplaadi (2) külge kinnitusnaela (3) abil.
- ▶ Mõõtkte piiramistraadiga (1) välja kaks põhjaplaadi (2) laiust ja seejärel lõigake piiramistraat (1) külglõikuriga läbi.

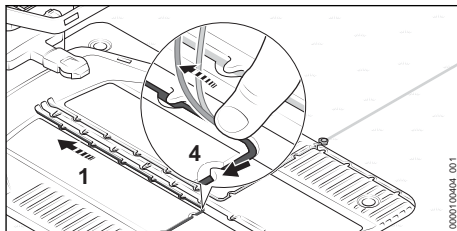

- ▶ Vedage piiramistraat (1) sellisel põhjaplaadi sisse, et see asuks lapikult kaablikanalis ja oleks kokkusuga (4) fikseeritud.

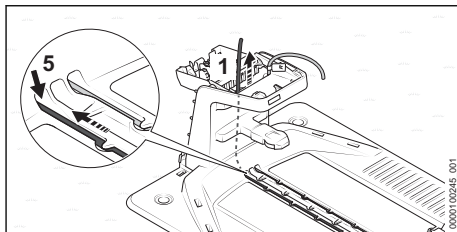

- ▶ Pistke piiramistraat (1) vasakusse läbiviiku (5) ja tõmmake läbi. Traadiots (1) lükatakse dokkimisjaama sees ülespoole.

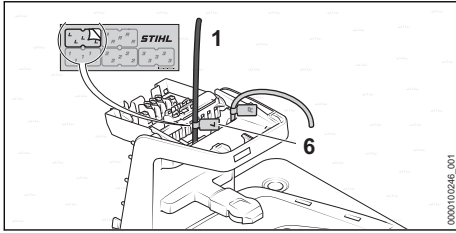

- ▶ Märgistage traadiots (1) korpuse läheduses sobiva kaablimärgistuse (6) abil.

Dokkimisjaam niitmispinnast väljaspool

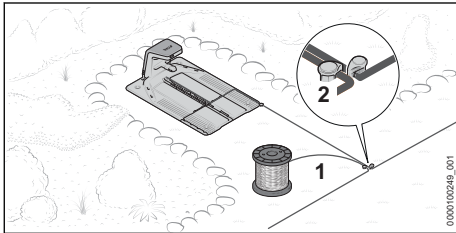

- ▶ Juhtige piiramistraat (1) tihedalt juba paigaldatud piiramistraadi kõrvalt ja kinnitage kinnitusnaela (2) abil.

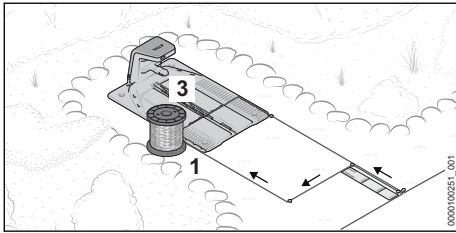

- ▶ Vedage piiramistraat (1) tihedalt ja paralleelselt teise piiramistraadi kõrval 37 cm (pikkus: 1x iMOW® Ruler) pikkuses tagasi dokkimisjaama juurde, ilma et piiramistraadid ristuksid.
- ▶ Vedage piiramistraat (1) tagasi serva juurde ja edasi põhjaplaadi (3) juurde.

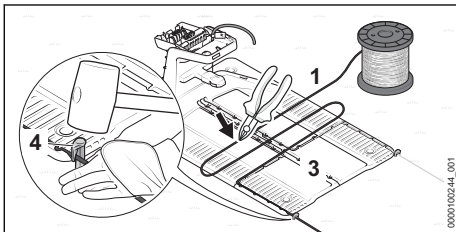

- ▶ Kinnitage piiramistraat (1) otse põhjaplaadi (3) külge kinnitusnaela (4) abil.

- ▶ Mõõtkte piiramistraadiga (1) välja kaks põhjaplaadi (3) laiust ja seejärel lõigake piiramistraat (1) külglõikuriga läbi.

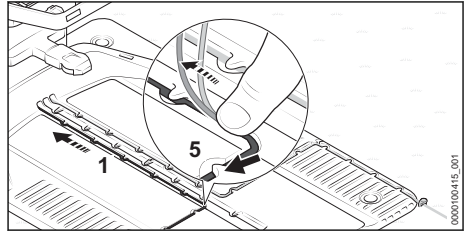

- ▶ Vedage piiramistraat (1) sellisel põhjaplaadi sisse, et see asuks lapikult kaablikanalis ja oleks konsuga (5) fikseeritud.

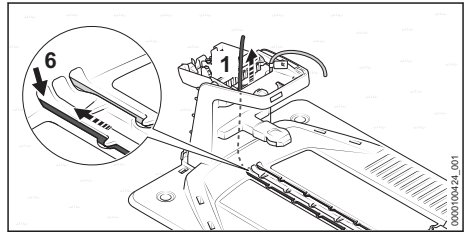

- ▶ Pistke piiramistraat (1) vasakusse läbiviiku (6) ja tõmmake läbi.
- Traadiots (1) lükatakse dokkimisjaama sees ülespoole.

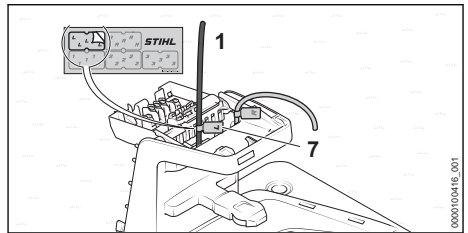

- ▶ Märgistage traadiots (1) korpuse läheduses sobiva kaablimärgistuse (7) abil.

Kasutuselevõtmise järel tuleb tingimata määrata niitmispinna alguspunkt. Vastasel juhul ei söida niidurobot niitmispinnale. Alguspunkte ja nende juurde söitmise sagedust saab seadistada raken-duse „MY iMOW®“ abil.

Dokkimisjaama ülesseadmine niitmispinna keskel

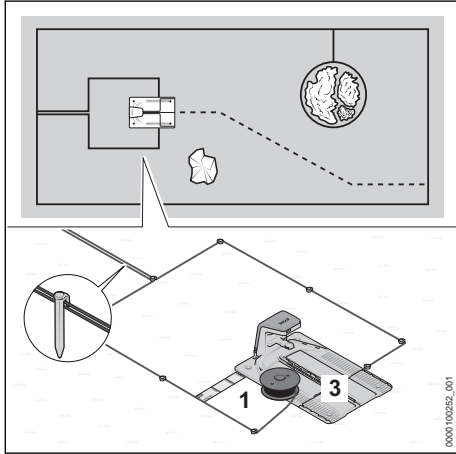

- ▶ Vedage piiramistraat (1) tihedalt juba paigaldatud piiramistraadi kõrvalt.
- ▶ Vedage piiramistraat (1) tihedalt ja paralleelselt teise piiramistraadi kõrval tagasi dokkimisjaama juurde, ilma et piiramistraadid ristuksid.
- ▶ Vedage piiramistraat (1) 37 cm kauguselt (pikkus: 1x iMOW® Ruler) ümber põhjaplaadi (3) ettepoole.

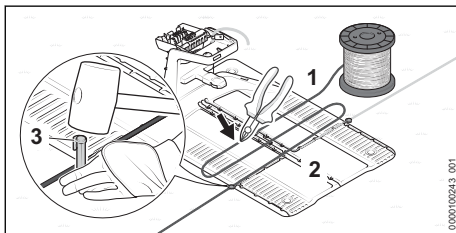

- ▶ Kinnitage piiramistraat (1) otse põhjaplaadi (2) külge kinnitusnaela (3) abil.
- ▶ Mõõtkte piiramistraadiga (1) välja kaks põhjaplaadi (2) laiust ja seejärel lõigake piiramistraat (1) külglõikuriga läbi.

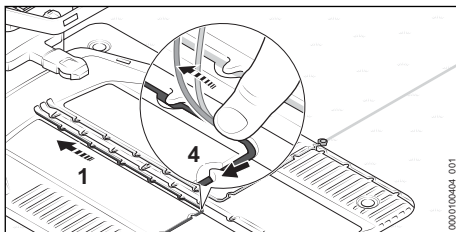

- ▶ Vedage piiramistraat (1) selliselt põhjaplaadi sisse, et see asuks lapikult kaablikanalisis ja oleks konksuga (4) fikseeritud.

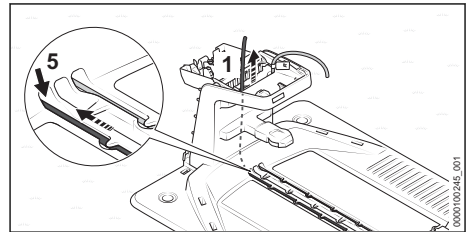

- ▶ Pistke piiramistraat (1) vasakusse läbiviiku (5) ja tõmmake läbi.
- Traadiots (1) lükatakse dokkimisjaama sees ülespoole.

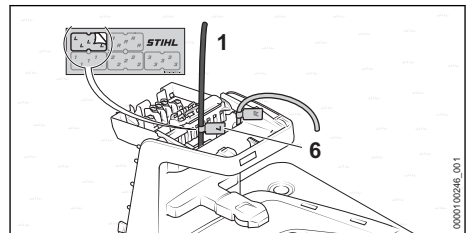

- ▶ Märgistage traadiots (1) korpuse läheduses sobiva kaablimärgistuse (6) abil.

10 Juhtraadi vedamine

10.1 Juhtraadi vedamine

Juba piiramistraadi vedamisel tuleb arvesse võtta kõikide juhtraadide asukohta.

- ▶ Järgige juhtraadi vedamise üldiseid nõudeid  8.1.

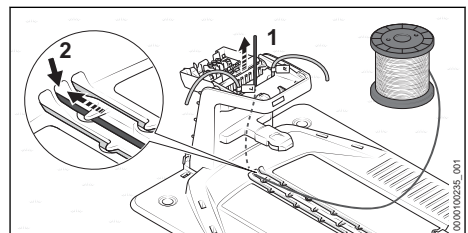

- ▶ Pistke juhtraadi (1) algus keskmisesse läbiviiku (2) ja tõmmake läbi.
- Juhtraat (1) lükatakse dokkimisjaama sees ülespoole.

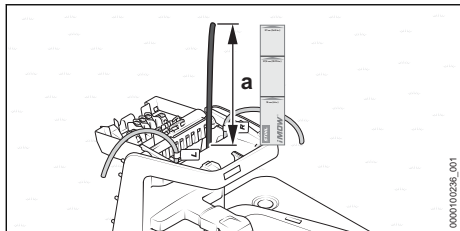

- ▶ Vedage juhtraati (1) nii kaugele välja, kuni see ulatub $a = 37$ cm (Länge: 1x iMOW® Ruler) ulatuses ülespoole.

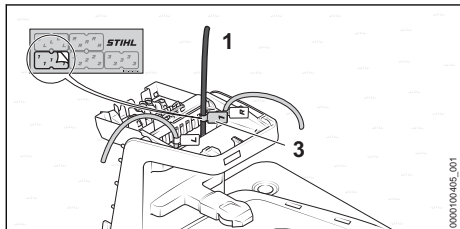

- ▶ Märgistage juhtraati (1) korpuse läheduses sobiva kaablimärkistuse (3) abil. Märgistamine lihtsustab hilisemat ühendamist õige klemmi külge.

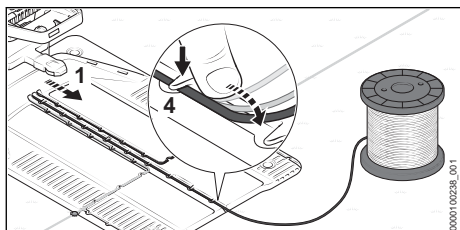

- ▶ Vedage juhtraati (1) selliselt põhjaplaadi sisse, et see asuks lapikult kaablikanalis ja oleks konksuga (4) fikseeritud.

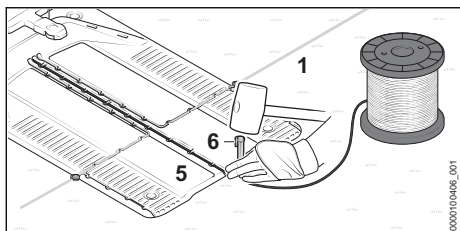

- ▶ Kinnitage juhtraati (1) otse põhjaplaadi (5) külge kinnitusnaela (6) abil.

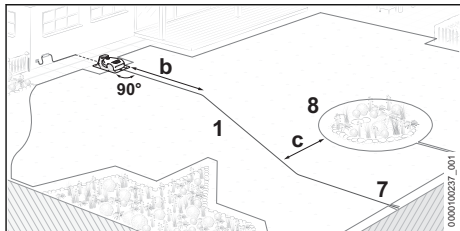

- ▶ Vedage juhtraati (1) pikkuses $b = 2$ m sirgelt ja täisnurga (90°) all dokkimisjaama juurest niitmispinnale.
- ▶ Vedage juhtraati (1) traadiaasa (7) poole mööda niitmispinna serva. Kaugus ümbritsevast piiramistraadist (8) peab olema vähemalt $c = 27,5$ cm.

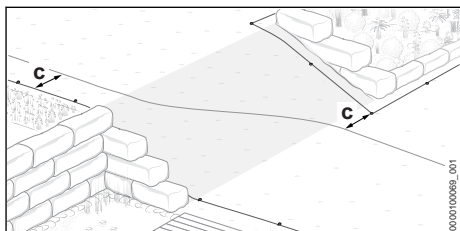

- ▶ Kallakutel vedage juhtraati diagonaalselt. Kaugus piiramistraadist peab olema vähemalt $c = 27,5$ cm.

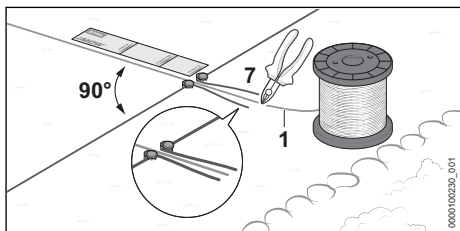

- ▶ Vedage juhtraati (1) vähemalt 37 cm (Länge: 1x iMOW® Ruler) pikkuses sirgelt ja täisnurga (90°) all traadiaasa (7) juurde.
- ▶ Vedage juhtraati (1) keskelt läbi traadiaasa (7).
- ▶ Lõigake juhtraati (1) traadiaasa (7) lõpus külglõikuri abil läbi ja lõigake kõik traadiotsad samale pikkusele.

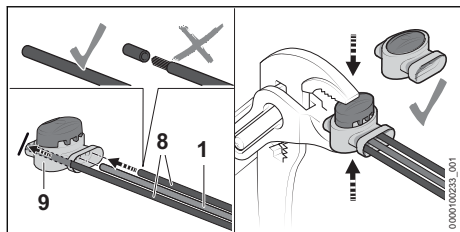

- ▶ Pistke piiramistraatide (8) ja juhttraadi (1) otsad kuni lõpuni traadi ühendusklemmi (9) sisse.
- ▶ Traadiotsi ei tohi isoleerida.
- ▶ Suruge traadi ühendusklemm (1) tangidega kuni lõpuni kokku.

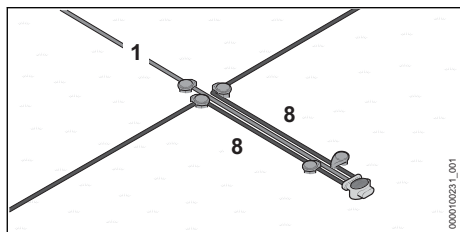

- ▶ Vedage piiramistraadid (8) ja juhttraat (1) paralleelselt ja tihedalt üksteise kõrval, ilma et traadid ristuks.
- ▶ Kinnitage traadid täiendavate kinnitusnaeltega.

11 Dokkimisjaama elektriline ühendamine

11.1 Piiramistraadi ja juhttraadi ühendamine

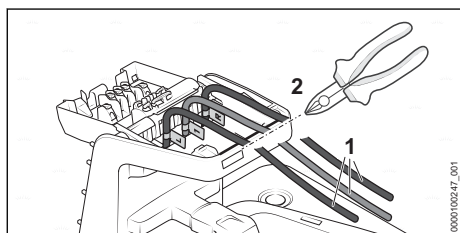

- ▶ Pingutage veidi traadiotsi (1) ja lõigake piki serva (2) külglõikuri abil maha.

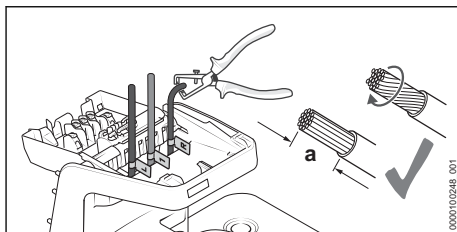

- ▶ Isoleerige traadiotsad a = 10 mm ulatuses.
- ▶ Keerutage juhtmetraadid selliselt kokku, et üksikud juhtmetraadid ei ulatuks välja.

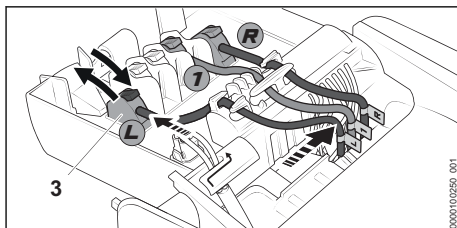

- ▶ Ühendage märgistatud traadiotsad vastavate klemmide külge.
- ▶ Klappige vastava klemmi (3) hoob tahapoole lahti.
- ▶ Pistke isoleeritud traadiotsad vastava klemmi (3) sisse ja klappige hoob sulgemiseks taas ettepoole.
- ▶ Fikseerige piiramistraadid ja juhttraat kaabli-hoidikutes, nagu näidatud, ja suruge paremale küljele.

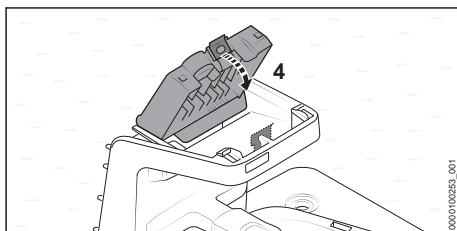

- ▶ Klappige kate (4) ettepoole. Kate (4) fikseerub kuuldavalt ja tuntavalt.

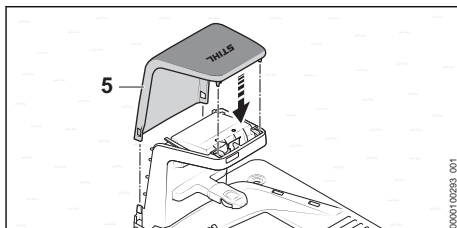

- ▶ Pange kattepaneel (5) peale. Kattepaneel (5) fikseerub kuuldavalt.

11.2 Laadimisjuhtme vedamine ja adapteri ühendamine

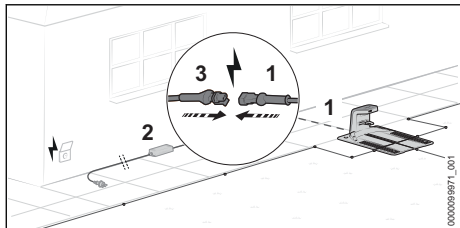

- ▶ Vedage laadimiskaabel (1) adapteri (2) asukoha juurde.
- ▶ Valige adapteri (2) asukoht selliselt, et oleks täidetud järgmised tingimused:
 - Adapter (2) ja ühendusjuhe asuvad niitmispinnast väljaspool.
 - Sobiv pistikupesa asub adapteri (2) ulatuskauguses.
 - Adapter (2) on tasasel ja mitte püsivalt märjal pinnal.
 - Adapter (2) tõstetakse maapinnalt üles, kui see võib olla pikaajaliselt märgades tingimustes.
 - Võimaluse korral: asukoht on kaitstud ilmastikutingimuste eest ja asub varjus.
- ▶ Vedage laadimiskaabel nii, et on täidetud järgmised tingimused:
 - Laadimiskaabel (1) asub väljaspool niitmipiirkonda.
 - Laadimiskaabel (1) on veetud selliselt, et inimesed ei saa selle otsa komistada.
 - Laadimiskaabel (1) pole pingul ega sõlmes.
 - Laadimiskaabel (1) on täielikult lahti keritud ega asu dokkimisjaama all.
 - Laadimiskaabel (1) ei leba pidevalt niiskel aluspinnal.
- ▶ Ühendage laadimiskaabel (1) adapteri (2) pistikuga (3).

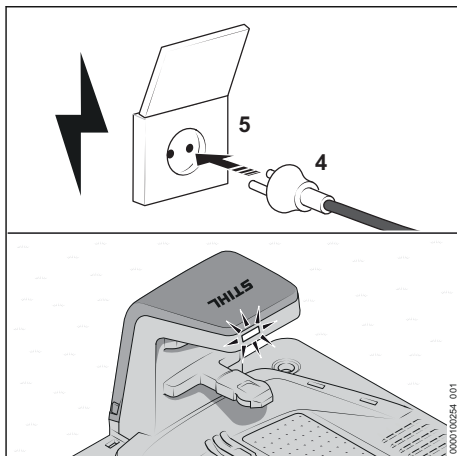

- ▶ Pistke võrgupistik (4) õigesti paigaldatud pistikupessa (5).
LED dokkimisjaamal põleb roheliselt.

11.3 Adapteri paigaldamine seinale

Adapterit saab paigaldada seina külge.

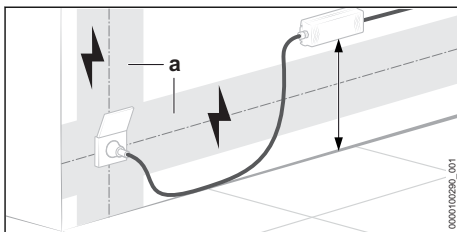

- ▶ Paigaldage adapter nii, et oleks täidetud järgmised tingimused:
 - Kasutatakse sobivat kinnitusmaterjali.
 - Adapter on horisontaalne.
 - Järgmistest vahekaugustest on kinni peetud:
 - Adapter asub võimalike elektripaigaldiste piirkonnast (a) väljas.
 - Sobiv pistikupesa asub adapteri ulatuskauguses.
 - Võimaluse korral: asukoht on kaitstud ilmastikutingimuste eest ja asub varjus.

12 Niiduroboti laadimine

12.1 Niiduroboti laadimine

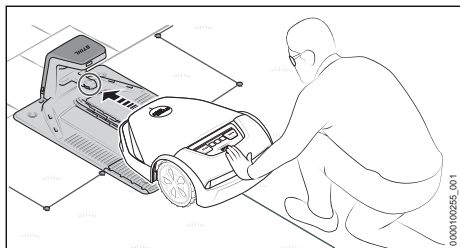

- ▶ Lükake niidurobot kuni lõpuni dokkimisjaama sisse. Niidurobot viib läbi süsteemi käivitamise ja hakkab akut laadima.

Laadimisaeg sõltub erinevatest teguritest, nt aku temperatuurist või ümbrustemperatuurist. Optimaalse jõudluse tagamiseks jälgige soovitatud temperatuurivahemikku, 23.7.

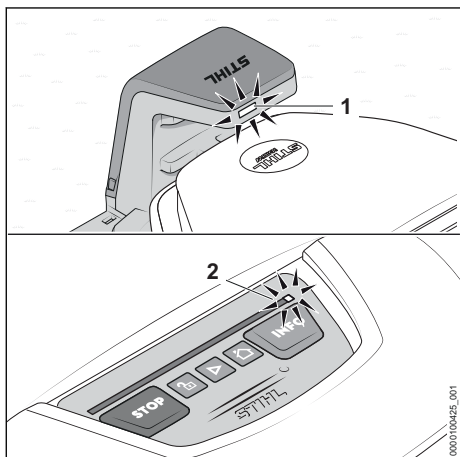

LED (1) dokkimisjaamal põleb valgelt. Niiduroboti valgusribal põleb üks LED (2) valgelt.

Pärast esimest laadimist laeb robotniiduk automaatselt, niipea kui see niitmise lõppedes dokkimisjaama naaseb.

Energiatõhus laadimine

Niiduroboti aku võimalikult energiasäästlikuks laadimiseks võib kõik niiduroboti ja dokkimisjaama mittevajalikud funktsioonid inaktiveerida.

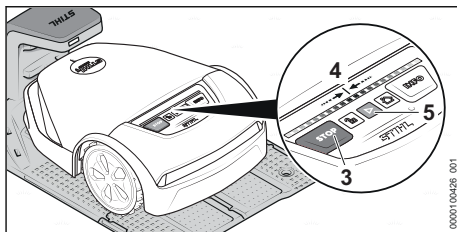

- ▶ Kui funktsioon „Varguskaitse“ on „MY iMOW®“ rakenduses aktiveeritud: inaktiveerige „Varguskaitse“.

Vajutage üksteise järel järgmist klahvikombinatsiooni:

- ▶ Vajutage „STOPP“ (3). Niidurobot peatatakse ja blokeeritakse
- ▶ Vajutage „STOPP“ (3) ja hoidke nii kaua all, kuni valgusriba (4) põleb üleni punaselt.
- ▶ Vajutage „STOPP“ (3). Valgusriba (4) vilgub kaks korda. Niiduroboti seadmeblokaad on aktiveeritud.
- ▶ Vajutage „STOPP“ (3) ja hoidke nii kaua all, kuni valgusriba (4) põleb üleni punaselt ja seejärel vilgub kaks korda punaselt. Režiim „energiatõhus laadimine“ on aktiveeritud. Niiduroboti aku on täielikult laetud. Kõik lisafunktsioonid on inaktiveeritud.

Pärast laadimist tuleb niidurobot aktiveerida, et see oleks taas töövalmis:

- ▶ Vajutage nuppu „START“ (5). Niidurobot on töövalmis.

13 Bluetooth®-raadiosideliidese sulgemine

13.1 Bluetooth®-raadiosideliidese seadistamine

Niidurobot saadab regulaarselt välja Bluetooth®-signaali, et võtta ühendust mobiilse lõppseadmega. Raadiosideliides pole tarneolekus parooliga kaitstud.

- ▶ Laadige alla rakendus „MY iMOW®“ mobiilse lõppseadme rakenduste poes ja looge Account.
- ▶ Lisage niidurobot kontole.
- ▶ Järgige ekraanile kuvatavaid juhiseid ja kaitske Bluetooth®-raadiosideliides parooli abil. Pärast parooli määramist saab mobiilse lõppseadmega niidurobotit juhtida ja konfigurereida.

Teist mobiilset lõppseadet saab lisada ainult pärast valitud parooli sisestamist. Sel moel on niidurobot kaitstud volitamata juurdepääsu eest.

14 Valgustumuster niidurobotil ja dokkimisjaamal

14.1 Valgusribad niidurobotil

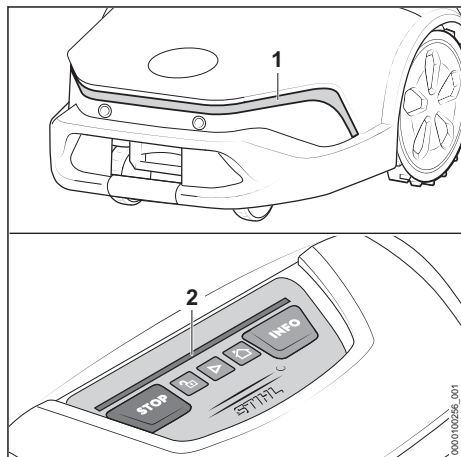

Valgusribad (1 ja 2) näitavad niiduroboti olekut ja tõrkeid.

Eesmine valgusriba (1) on aktiivne üksnes olekuvahetusel ja helendab 20 sekundit.

Valge valgustumuster:

- Niitmisprotsess pole aktiveeritud.

Roheline valgustumuster:

- Niitmisprotsess on aktiveeritud.
- Tagumine valgusriba (2) näitab niitmise progressi.

Punane valgustumuster:

- Seadmeblokaad on aktiveeritud.
- Tõrketead.

Sinine põlemismuster - tagumisel valgusribal (2):

- Niidurobot võtab vastu süsteemi värskendust või toimub süsteemi taaskäivitamine.

Kui rakenduse „MY iMOW®“ saab aktiveerida „Keskonnaanimatsiooni“, põleb eesmine valgusriba (1) püsivalt valgelt, kui niidurobot liigub. Oleku vahetumisel tühnub „Keskonnaanimatsioon“ 20 minutiks.

14.2 LED dokkimisjaamal

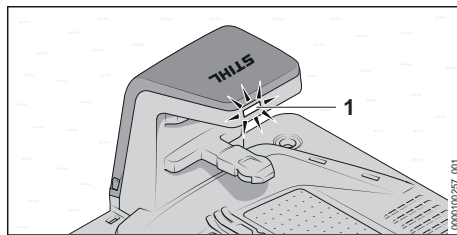

LED (1) näitab dokkimisjaama olekut ja tõrkeid.

LED (1) põleb valgelt:

- Dokkimisjaam on töövalmis.
- Niidurobot asub dokkimisjaamas, ilma aktiveeritud niitmisprotsessita.
- Niidurobotit laetakse ilma aktiveeritud niitmisprotsessita.

LED (1) põleb roheliselt:

- Toimub niiduroboti vahelaadimine niitmise käigus.

LED (1) põleb punaset:

- On tekkinud tõrge.

LED (1) põleb siniselt:

- Side niidurobotiga.

15 Niiduroboti kasutamine ja seadistamine

15.1 Juhtpaneel

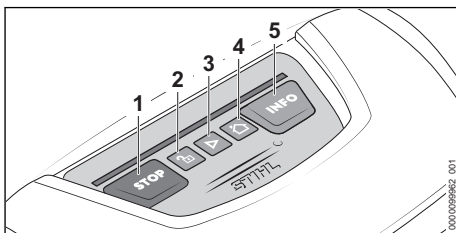

Suruklahvide (1 kuni 5) abil saab niiduroboti põhifunktsioone juhtida. Kõiki funktsioone saab kasutada rakenduse „MY iMOW®“ kaudu.

Niitmisprotsessi käivitamine

- ▶ Vajutage „START“ (3).

Niidurobot alustab niitmisprotsessi ja pöördub seejärel automaatselt tagasi dokkimisjaama.

Niitmisprotsessi peatamine ja niiduroboti blokeerimine

- ▶ Vajutage „STOPP“ (1).

Niidurobot ja niiduseade seiskub. Niidurobot blokeeritakse.

Niiduroboti saatmine dokkimisjaama

- ▶ Vajutage „KODU“ (4).
Niidurobot sõidab tagasi dokkimisjaama.

Niiduroboti lukust vabastamine

- ▶ Vajutage „LUKK“ (2).
- ▶ Vajutage kuvatud klavvikombinatsiooni.

Info vaatamine

- ▶ Vajutage „INFO“ (5).
Niidurobot väljastab helilisi märguandeid hetkeleku kohta.

15.2 Rakendus „MY iMOW®“

Niiduroboti mugavaks kasutamiseks on vajalik rakenduse „MY iMOW®“ kasutamine. Rakenduse „MY iMOW®“ abil saab niidurobotit juhtida ja seadistada. Niidurobotit saab juhtmeta võrguühenduse (WLAN) või Bluetooth®-i kaudu ühendada mobiilse lõppseadmega. Lauaarvutilt saab niidurobotit juhtida ja seadistada veebirakenduse „MY iMOW®“ abil.

Põhifunktsioonid:

- Niitmisprotsessi käivitamine ja peatamine
- Niitmisploaan
 - Niitmisaegade seadistamine (assistendi kaudu või käsitsi)
 - Alguspunktide määramine (valikuline)
 - Tsoonide valimine (valikuline)
- Lõikekõrguse seadistamine
- Kaugjuurdepääs niidurobotile juhtmevaba võrgu (WLAN) kaudu
- Abijuhis

16 Niiduroboti peatamine ja seadmeblokaadi aktiveerimine**16.1 Niiduroboti peatamine ja seadmeblokaadi aktiveerimine****! HOIATUS**

- Kui niidurobotit ei peatata käesolevas kasutusjuhendis kirjeldatud viisil ega seisata seadmeblokaadi aktiveerimise teel, võib niidurobot ettekatsematult sisse lülituda. Inimesed võivad raskesti vigastada saada ja materiaalne kahju tekkida.
 - ▶ Peatage niidurobot transportimise, hoiustamise, puhastamise, hooldamise, remontimise või muutunud või ootamatu käitumise korral ning aktiveerige seadmeblokaad.

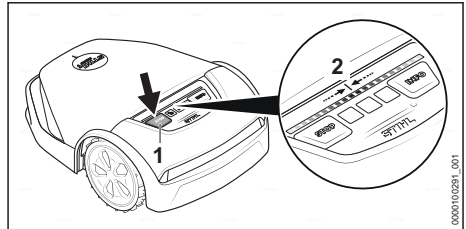

- ▶ Vajutage „STOPP“ (1).
Niidurobot peatatakse ja blokeeritakse.
- ▶ Vajutage „STOPP“ (1) ja hoidke nii kaua all, kuni valgusriba (2) põleb üleni punaselt.
- ▶ Vajutage „STOPP“ (1).
Valgusriba (2) vilgub kaks korda. Niiduroboti seadmeblokaad on aktiveeritud. Niidurobotit saab transportida, hoiustada, puhastada või hooldada.

17 Transportimine**17.1 Niiduroboti transportimine**

- ▶ Peatage niidurobot ja aktiveerige seadmeblokaad.

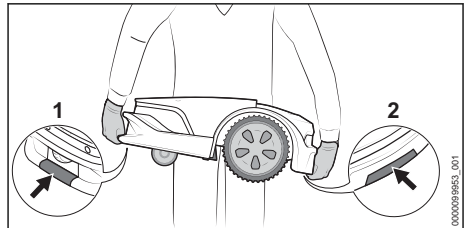
Niiduroboti kandmine

- ▶ Kandke vastupidavast materjalist töökindaid.
- ▶ Kandke niidurobotit, hoides eesmisest haardekäepidemest (1) ja tagumisest haardekäepidemest (2).

Niiduroboti transportimine sõidukiga

- ▶ Kinnitage niidurobot nii, et see ei saaks ümber kukkuda ega liikuda.

17.2 Aku transportimine

Aku on niidurobotisse integreeritud ja seda tohib maha monteerida ainult STIHLi esindus.

- ▶ Tehke kindlaks, et aku on ohutusnõuetele vastavas seisundis.
- ▶ Pakkige aku selliselt, et see ei saaks pakendis liikuda.
- ▶ Kindlustage pakend nii, et see ei saa liikuda.

Aku allub ohtlike kaupade transportimise nõuetele. Aku on UN 3480 (liitiumioonakud) kohaselt liigitatud ja seda kontrolliti vastavalt ÜRO käsiraamatu „Kontrollimised ja kriteeriumid osa III alalõigule 38.3.

Transpordieeskirjad on esitatud www.stihl.com/safety-data-sheets.all.

18 Säilitamine

18.1 Niiduroboti ettevalmistamine hoiustamiseks

STIHL soovib pikemate tööpauside, nt talvepausi korral viia niidurobot „Talveunne“. „Talveuni“ inaktiveerib kõik niiduroboti mittevajalikud lisafunktsioonid ja tagab aku aeglase tühjendamise.

- ▶ Kui funktsioon „Varguskaitse“ on rakenduses „MY iMOW®“ aktiveeritud: inaktiveerige „Varguskaitse“.
- ▶ Kui niiduroboti laetuse tase on alla 50%, laadige niidurobotit, kuni laetuse tase on üle 50%.

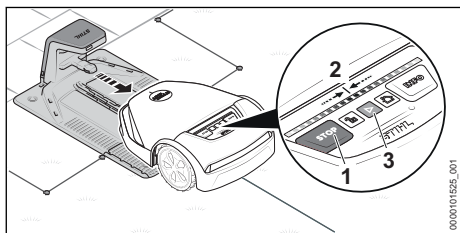

- ▶ Võtke niidurobot dokkimisjaamast välja.

Vajutage üksteise järel järgmist klahvikombinatiooni:

- ▶ Vajutage „STOPP“ (1). Niidurobot peatatakse ja blokeeritakse.
- ▶ Vajutage „STOPP“ (1) ja hoidke nii kaua all, kuni valgusriba (2) põleb üleni punaselt.
- ▶ Vajutage „STOPP“ (1). Valgusriba (2) vilgub kaks korda. Niiduroboti seadmeblokaad on aktiveeritud.
- ▶ Vajutage „STOPP“ (1) ja hoidke nii kaua all, kuni valgusriba (2) põleb üleni punaselt ja seejärel vilgub kaks korda punaselt.

Režiim „Talveuni“ on aktiveeritud. Kõik lisafunktsioonid on inaktiveeritud.

Pärast talvepausi tuleb niidurobot aktiveerida, et see oleks taas töövalmis:

- ▶ Asetage niidurobot niitmispinnale.
- ▶ Vajutage nuppu „START“ (3). Režiim „Talveuni“ on inaktiveeritud ja niidurobot on taas töövalmis.

18.2 Niiduroboti hoiustamine

- ▶ Hoidke niidurobotit nii, on täidetud järgmised tingimused:
 - Niidurobot on väljaspool laste käeulatust.
 - Niidurobot on puhas ja kuiv.
 - Niidurobot on suletud ruumis.
 - Niiduroboti aku on laetud.
 - Niidurobotit ei hoita toodud temperatuurivahemikust väljaspool, 23.6.
 - Niidurobot võib ümber vajuda.
 - Niidurobot ei saa veerema hakata.
 - Niidurobot seisab horisontaalses asendis ratastel.
 - Niidurobotile pole pandud mingeid esemeid.

Niidurobotit võib hoiustada ka seinahoidikul. Seinahoidik on saadaval lisatarvikuna.

JUHIS

- Kui niidurobotit ei hoiustata vastavalt käesolevas kasutusjuhendis kirjeldatud tingimustele, võib aku süvatühjeneda ja seetõttu pöördumatu kahjustuda.
 - ▶ Enne hoiulepanemist laadige niiduroboti akut.

18.3 Dokkimisjaama, laadimiskaabli ja adapteri hoiustamine

Pikematel tööpausidel, nt talvepuhkus, võivad dokkimisjaam, laadimiskaabel ja toiteplokk jääda niitmispinnale.

- ▶ Tõmmake adapteri pistik pistikupesast välja.
- ▶ Kaitske võrgupistikut ilmastiku eest.
- ▶ Puhastage kõiki komponente.

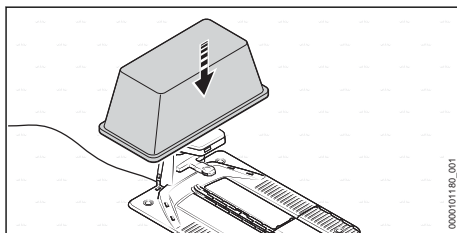

- ▶ Katke dokkimisjaam nt suure ämbri või mördivanniga.

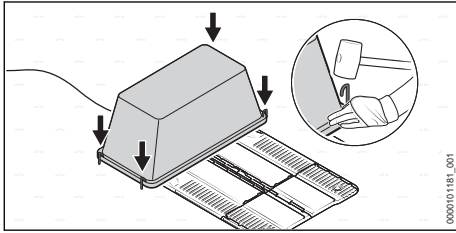

- ▶ Kinnitage ämber või mördivann tihvtide abil maa külge.

Dokkimisjaama, laadimiskaabli ja adapteri maha-monteerimine

Dokkimisjaama, laadimiskaabli ja toiteploki saab eemaldada ka tarvikutena müüdaval seinakonsoolil hoidmiseks või kui katmine pole võimalik.

- ▶ Tõmmake adapteri pistik pistikupesast välja.
- ▶ Puhastage kõiki komponente.
- ▶ Lahutage laadimiskaabel dokkimisjaama ja adapteri küljest ning kerige kokku.
- ▶ Võtke adapter maha ja kerige ühendusjuhe kokku.
- ▶ Lahutage piiramistraat ja juhttraat dokkimisjaama küljest.
- ▶ Määrige traadiotsad sisse, et kaitsta neid korrosiooni ja ilmastikumõjude eest.
- ▶ Monteeri dokkimisjaam maha.

19 Puhastamine

19.1 Niiduroboti puhastamine

! HOIATUS

- Lõiketerade lõikeservad on teravad. Kasutaja võib ennast lõigata.
 - ▶ Kandke vastupidavast materjalist töökin-daid.
- ▶ Peatage niidurobot ja aktiveeri seadmeblo-kaad.

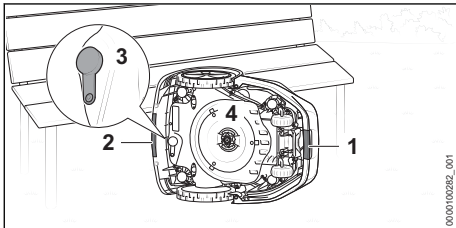

- ▶ Haarake niidurobotil eesmisest haardekäepi-demest (1) ja tagumisest haardekäepi-demest (2) kinni.

- ▶ Asetage niidurobot küljele ja kindlustage ümberkukkumise vastu.
- ▶ Kontrollige diagnostikapesa korki (3) kahjustuste ja kindla kinnituse suhtes.
- ▶ Kui noaketas (4) on tugevalt määrdunud: eemaldage noaketas (4).

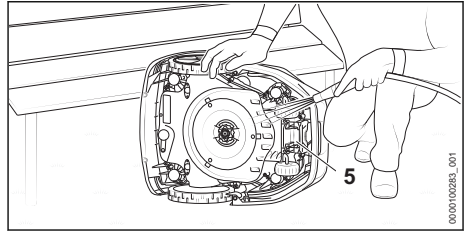

- ▶ Vabastage mustus puupulga või pehme har-jaga. Vajadusel kasutage pH-neutraalset puhastusvahendit. STIHL soovib STIHL Mul-ticleani.
- ▶ Loputage lahtine mustus õrna veejoaga maha.
- ▶ Puhastage niiduroboti alumine osa niiske lapiga.
- ▶ Puhastage laadimiskontakte (5) niiske lapiga.
- ▶ Puhastage kattepaneeli ja juhtpaneeli niiske lapiga.

19.2 Dokkimisjaama, adapteri, laadi-miskaabli ja pistikühenduste puhastamine

- ▶ Tõmmake adapteri pistik pistikupesast välja.
- ▶ Puhastage dokkimisjaama, adapterit ja laadi-miskaablit niiske lapiga.
 - ▶ Vajaduse korral: eemaldage kinnijäänud mustus pehme harjaga.
- ▶ Puhastage pistikühendused kuiva, ebemevaba lapiga.
 - ▶ Vajaduse korral: eemaldage kinnijäänud mustus pintsliga.

20 Hooldamine

20.1 Visuaalne kontroll

- ▶ Niiduroboti regulaarne kontroll:
 - Laadimiskontaktide puhtus
 - Kattepaneeli ja kaitseliistu kontrollimine kahjustuste suhtes
 - Rataste kerge liikuvuse kontrollimine
 - Lõiketerade kontrollimine kahjustuste, kulu-mise, rebendite ja kerge liikuvuse suhtes.

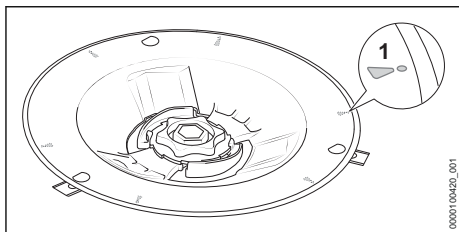

- Kontrollige noaketast kahjustuste ja kulumise suhtes.
- Kui kulumismärgistused (1) on läbi kulumud ja on tekkinud augud: vahetage niidumechanism välja.

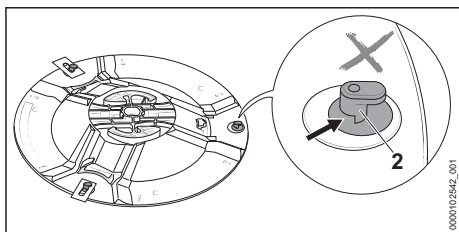

- Kontrollige L-polte (2) kahjustuste ja kulumise suhtes.
- Kui L-polid (2) on enam kui poole võrra kulumud: asendage niidumechanism.

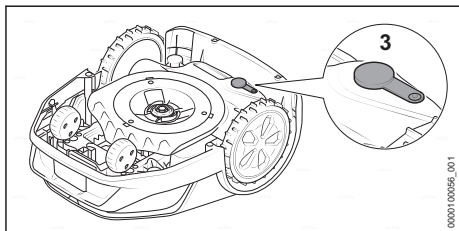

- Kontrollige diagnostikapesa korki (3) kahjustuste ja kindla kinnituse suhtes.

20.2 Lõiketerade vahetamine

! HOIATUS

- Lõiketerade lõikeservad on teravad. Kasutaja võib ennast lõigata.
 - ▶ Kandke vastupidavast materjalist töökindaid.
- ▶ Peatage niidurobot ja aktiveerige seadmeblokaad.

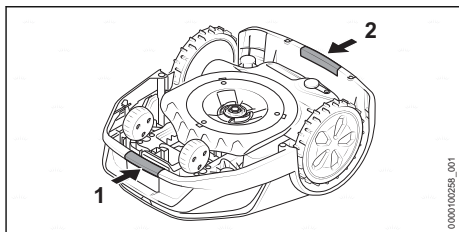

- ▶ Haarake niidurobotil eesmisest haardekäepidemest (1) ja tagumisest haardekäepidemest (2) kinni.
- ▶ Keerake niiduroboti tagurpidi.

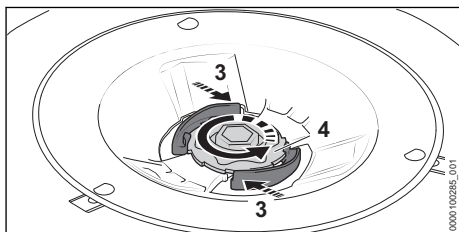

- ▶ Vajutage hooba (3) ja hoidke vajutatult.
- ▶ Keerake mutrit (4) nii kaua vastupäeva, kuni selle saab maha võtta.

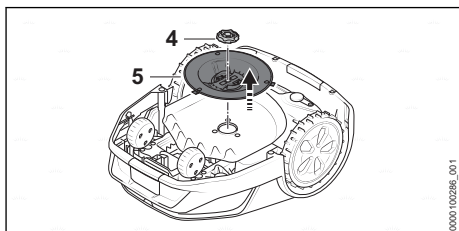

- ▶ Võtke mutter (4) maha.
- ▶ Võtke noaketas (5) maha.

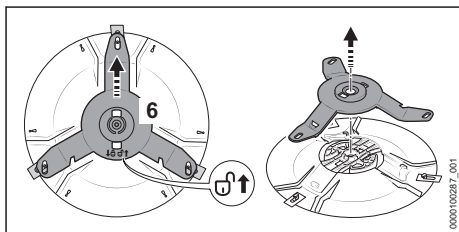

- ▶ Lükake noahoidikut (6) noole suunas ⤴. Noahoidik (6) on vabastatud.
- ▶ Võtke noahoidik (6) maha.

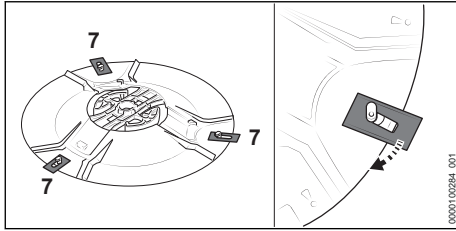

- ▶ Vabastage kõik vanad lõiketerad (7).

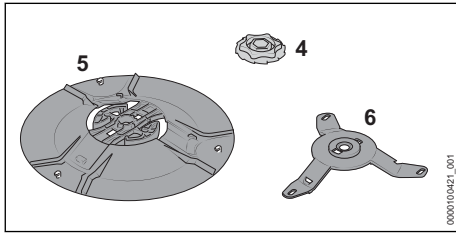

- ▶ Puhastage noaketas (5), noahoidik (6) ja mutter (4).

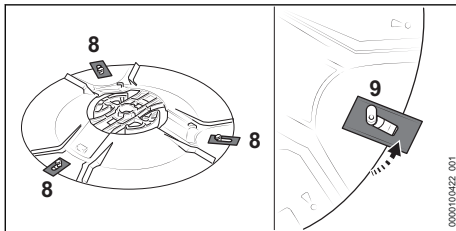

- ▶ Kinnitage uued lõiketerad (8). Kasutage ainult ühte lõiketera L-poldi (9) kohta.

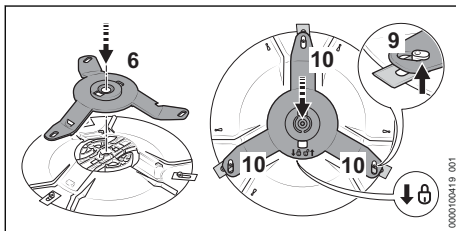

- ▶ Pange noahoidik (6) peale.
- ▶ Lükake noahoidik (6) noole suunas θ ja veenduge, et kõik kolm varrast (10) asuvad L-poldi (9) all.
- ▶ Noakandur (6) on lukustatud.
- ▶ Pange noaketas (5) niiduroboti peale.
- ▶ Vajutage hooba (3) ja hoidke vajutatult.
- ▶ Keerake mutter (4) päripäeva peale.
- ▶ Laske hoob (3) lahti ja keerake mutter (4) päripäeva kinni.
- ▶ Hoovad (3) fikseeruvad kuuldavalt.

21 Remontimine

21.1 Niiduroboti, aku, niidumehhanismi, dokkimisjaama ja adapteri remont

Kasutaja ei saa niidurobotit, akut, dokkimisjaama ja adapterit ise remontida.

Kahjustatud või kulunud lõiketerad ja niidumehhanismi saab välja vahetada.

- ▶ Kui niidurobot, aku, dokkimisjaam, laadimiskaabel, adapter või toitejuhe on kahjustatud: ärge kasutage niidurobotit, akut, dokkimisjaama, laadimiskaablit, adapterit või toitejuhet ja pöörduge STIHLi esindusse.
- ▶ Kui lõiketera on kahjustatud või kulunud:
 - ▶ Peatage niidurobot ja aktiveerige seadmeblokaad.
 - ▶ Vahetage kõik lõiketerad. Lõiketerasid saab teritada.
- ▶ Kui lõiketera või selle L-poldid on kahjustatud või kulunud:
 - ▶ Peatage niidurobot ja aktiveerige seadmeblokaad.
 - ▶ Vahetage niidumehhanism välja.
- ▶ Kui juhisesildid on loetamatud või kahjustatud: laske juhisesildid STIHLi esinduses välja vahetada.

21.2 Piiramistraadi või juhttraadi pikendamine või parandamine

Piiramistraati või juhttraati saab traadi ühendusklemmide abil pikendada või parandada.

Traadi ühendusklemmid on täidetud geeliga, vältimaks traadiotste enneaegset kulumist või korrosiooni.

- ▶ Veenduge, et piiramistraatide kogupikkus ei ületaks maksimumpikkust 850 m.

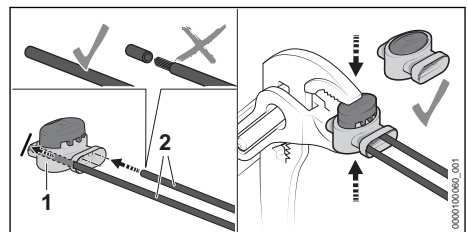

- ▶ Pistke traadiotsad (2) traadi ühendusklemmi (1) sisse.
- ▶ Traadiotsi ei tohi isoleerida.
- ▶ Suruge traadi ühendusklemmi (1) tangidega kuni lõpuni kokku.

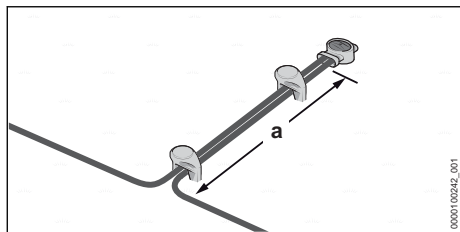

- ▶ Vedage piiramistraadid vähemalt $a = 5$ cm ulatuses paralleelselt ja tihedalt üksteise kõrval, ilma et piiramistraadid ristuksid.

22 Rikete kõrvaldamine

22.1 Niiduroboti tõrgete kõrvaldamine

Enamikke tõrkeid kuvatakse rakenduses „MY iMOW®“ ja punase valgumustri abil niidurobotil või dokkimisjaamal.

Tõrgete kõrvaldamiseks tehke järgmist.

- ▶ Järgige rakenduse „MY iMOW®“ juhiseid.
- või
- ▶ Vajutage suruklahvi „INFO“ juhtpaneelil ja järgige helilisi juhiseid.

Rike	Valgusribad niidurobotil või dokkimisjaamal	Põhjus	Abinõu
Niidurobot jääb koju dokkimisjaama sõites seisma.		Aku on tühi.	<ul style="list-style-type: none"> ▶ Veenduge, et piiramistraadi pikkus ei ületaks 850 m. ▶ Optimeerige juhttraadi paigutust. ▶ Paigaldage veel üks juhttraat niitmispinnale. ▶ Pange niidurobot laadimiseks dokkimisjaama sisse. ▶ Võimaluse korral: paigutage dokkimisjaam kallakuga niitmispinnal nõlva alumisse piirkonda.
Niidurobot ei alusta niitmisprotsessi ootuspäraselt.	Valgusribad põlevad siniselt.	Niidurobot taaskäivitub.	<ul style="list-style-type: none"> ▶ Oodake, kuni taaskäivitumine on lõpule jõudnud. ▶ Seejärel alustab niidurobot automaatselt niitmisprotsessi.
	Valgusribad põlevad punaselt. LED dokkimisjaamal põleb punaselt.	Piiramistraadil või juhttraadil on tekkinud tõrge.	<ul style="list-style-type: none"> ▶ Veenduge, et piiramistraat ja juhttraat poleks kahjustatud. ▶ Veenduge, et piiramistraat või juhttraat oleks õigesti dokkimisjaama külge ühendatud. ▶ Veenduge, et piiramistraat ja juhttraat oleks õigesti traadi ühendusklemmi külge ühendatud. ▶ Järgige rakenduse „MY iMOW®“ juhiseid.
Niidurobotit ei laeta.	Valgusribad põlevad punaselt. LED dokkimisjaamal põleb punaselt.	Niidurobotil, akul, adapteril või dokkimisjaamal on tekkinud rike.	<ul style="list-style-type: none"> ▶ Veenduge, et dokkimisjaama ja niiduroboti laadimiskontaktid oleksid puhtad. ▶ Järgige rakenduse „MY iMOW®“ juhiseid. ▶ Kui rike ei kao endiselt: ärge proovige niidurobotit edasi laadida, tõmmake ühendusjuhtme võrgupistik pistikupesast välja ja pöörduge STIHLi esindusse.

23 Tehnilised andmed

23.1 Niidurobot STIHL iMOW® 5.0, 6.0, 7.0

Tehnilised andmed

- Lõikelaius: 28 cm
- Lõikekõrgus - elektriline: 20 mm kuni 60 mm
- Noaketta pööretearv: 2400 1/min
- Niitmiskiirus
 - iMOW® 5.0: 0,45 m/s
 - iMOW® 6.0: 0,45 m/s
 - iMOW® 7.0: 0,45 m/s
- Mõõtmed:
 - Kõrgus: 291 mm
 - Laius: 525 mm
 - Pikkus: 705 mm
- Kaal:
 - iMOW® 5.0: 14 kg
 - iMOW® 6.0: 15 kg
 - iMOW® 7.0: 15 kg
- Kaitseklass: III
- Kaitseliik: IP56
- Maksimaalne niitmispind:
 - iMOW® 5.0: 1500 m²
 - iMOW® 6.0: 3000 m²
 - iMOW® 7.0: 5000 m²
- Aktiivsuse aeg 1000 m² (nädalas)⁴
 - iMOW® 5.0: 50 h
 - iMOW® 6.0: 35 h
 - iMOW® 7.0: 30 h
- Piiramistraadi maksimaalne pikkus: 850 m
- Maksimaalne kalle: 40 %

Bluetooth®

- Andmeühendus: Bluetooth® 5.1. Mobiilne lõppseade peab olema ühilduv Bluetooth® Low Energy 5.0-ga ja toetama Generic Access Profile'i (GAP).
- Sagedusriba: ISM riba 2,4 GHz
- Kiiratud maksimaalne saatevõimsus: 1 mW
- Signaali ulatuskaugus: u 10 m. Signaali tugevus sõltub ümbrustingimustest ja mobiilsest lõppseadmest. Ulatuskaugus võib olenevalt välistest tingimustest, sealhulgas kasutatavast vastuvõtuseadmest tugevasti varieeruda. Suletud ruumides ja läbi metallist barjääride (näiteks seinad, riiulid, kohvrid) võib olla ulatuskaugus tunduvalt väiksem.
- Nõudeid mobiilseadme operatsioonisüsteemile: vt info.myimow.stihl.com

Traadita võrk (WLAN)

- Võrgu standard: IEEE 802.11b/g/n
- Sagedusriba: 2,4 GHz
- Kiiratud maksimaalne saatevõimsus: 100 mW

23.2 Lõiketerad

- Lõiketerade arv: 3

23.3 Aku STIHL AAI

- Aku on niidurobotisse integreeritud ja seda tohib maha monteerida ainult STIHLi esindus.
- Aku-tehnoloogia: liitium-ioon
 - Pinge: 36 V
 - Mahtuvus Ah: vt võimsussilti
 - Energiasisaldus Wh: vt võimsussilti
 - Kaal kg: vt võimsussilti

23.4 Dokkimisjaam ja adapter

Dokkimisjaam

- Kaitseklass: III
- Kaitseliik: IPX5
- Kaal: 4,0 kg
- Piiramistraat ja juhttraat
 - Pinge: 42 V d.c.
 - Sagedusvahemik: 1,4 kHz kuni 20 kHz

Adapter

- Turupõhised mudelid:
 - DM160E-420A
 - DM160E-420AS
 - DM160K-420A
 - DM160S-420A
 - DM210E-420A
 - DM210E-420AS
 - DM210K-420A
 - DM210S-420A
- Kaal:
 - Mudel 160 W: 1,6 kg
 - Mudel 210 W: 2,0 kg
- Nimipinge: vt võimsussilti
- Sagedus: vt võimsussilti
- Nimivõimsus: vt võimsussilti
- Laadimisvool: vt võimsussilti
- Kaitseklass: II
- Kaitseliik: IP 67

23.5 Pikendusjuhtmed

Kui kasutatakse pikendusjuhet, siis peavad olema selle juhtmesooned sõltuvalt pingest ja pikendusjuhtme pikkusest vähemalt järgmiste ristlõigetega:

⁴Ideaalingimustes (vähe takistusi, lihtne geomeetria ja vähe tõususid aias, mõõdukas murukasv)

Kui nimipinge on võimsussildil 220 V kuni 240 V:

- Juhtme pikkus kuni 20 m: AWG 15 / 1,5 mm²
- Juhtme pikkus 20 m kuni 50 m: AWG 13 / 2,5 mm²

Kui nimipinge on võimsussildil 100 V kuni 127 V:

- Juhtme pikkus kuni 10 m: AWG 14 / 2,0 mm²
- Juhtme pikkus 10 m kuni 30 m: AWG 12 / 3,5 mm²

23.6 Temperatuuri limiidid**HOIATUS**

- Niiduroboti sees olev aku pole kõigi ümbrusmõjude eest kaitstud. Kui aku on allutatud teatud kindlatele ümbrusmõjudele, siis võib aku põlema süttida või plahvatada. Inimesed võivad raskesti vigastada saada ja materiaalne kahju tekkida.

- ▶ Ärge laadige akut temperatuuril alla + 5 °C või üle + 40 °C.
- ▶ Ärge kasutage niidurobotit temperatuuril alla + 5 °C või üle + 40 °C.
- ▶ Ärge kasutage dokkimisjaama ja adapterit temperatuuril alla + 5 °C või üle + 40 °C.
- ▶ Ärge hoidke niidurobotit temperatuuril alla 0 °C või üle + 40 °C.
- ▶ Ärge hoidke dokkimisjaama ja adapterit temperatuuril alla - 20 °C või üle + 60 °C.

23.7 Soovitatud temperatuurivahemikud

Niiduroboti sisseehitatud aku, dokkimisjaama ja adapteri optimaalse jõudluse tagamiseks järgige järgmisi temperatuurivahemikke:

- Laadimine: + 5 °C kuni + 40 °C
- Kasutamine: + 5 °C kuni + 40 °C
- Niiduroboti hoiustamine: + 0 °C kuni + 40 °C
- Dokkimisjaama ja adapteri hoiustamine: - 20 °C kuni + 60 °C

Kui akut laetakse, kasutatakse või hoiustatakse soovitatud temperatuurivahemikest väljaspool, võib selle võimsus väheneda.

23.8 Müraväärtused

Helivõimsustaseme K-väärtus on 2 dB(A).

- Mõõdetud helivõimsustase 2000/14 EÜ kohaselt: 59 dB(A).
- Garanteeritud helivõimsustase 2000/14 EÜ kohaselt: 61 dB(A).

23.9 REACH

REACH tähistab EÜ määrust kemikaalide registreerimise, hindamise ja heakskiidu kohta.

Informatsioon REACH määruse täitmise kohta on esitatud www.stihl.com/reach all.

24 Varuosad ja tarvikud**24.1 Varuosad ja tarvikud**

STIHL Need sümbolid tähistavad STIHLi originaalvaruosi ja STIHLi originaaltarvikuid.

STIHL soovib kasutada STIHLi originaalvaruosi ja STIHLi originaaltarvikuid.

Teiste tootjate varuosade ja lisatarvikute töökindlust, ohutust ja sobivust ei saa STIHL hinnata, hoolimata pidevast turu jälgimisest, ning nende kasutamise korral ei võta STIHL endale mingit vastutust.

STIHLi originaalvaruosad ja STIHLi originaaltarvikud on saadaval STIHLi esinduses.

25 Utiliseerimine**25.1 Niiduroboti utiliseerimine**

Infot utiliseerimise kohta saate kohalikust omavalitusest või STIHLi edasimüüjalt.

Mittenõuetekohane utiliseerimine võib kahjustada tervist ja keskkonda.

Niidurobot sisaldab akut, mis tuleb eraldi utiliseerida.

- ▶ Laske niidurobot STIHLi esindusel utiliseerida. STIHLi esindus utiliseerib paigaldatud aku niidurobotit eraldi.
- ▶ Viige STIHLi tooted koos pakendiga ringlussevõtuks sobivasse kogumispunkti vastavalt kohalikele eeskirjadele.
- ▶ Ärge visake olmeprügi hulka.

26 EL vastavusdeklaratsioon**26.1 Niidurobot STIHL iMOW® 5.0, 6.0, 7.0**

ANDREAS STIHL AG & Co. KG
Badstraße 115
D-71336 Waiblingen

Saksamaa

deklareerib ainuisikuliselt vastutades, et

- Koosteviis: niidurobot
- Tehasemark: STIHL
- Tüüp: iMOW® 5.0, 6.0, 7.0
- Seeriatunnus: IA01
- Koosteviis: dokkimisjaam
- Tehasemark: STIHL
- Tüüp: dokkimisjaam

– Seeriatunnus: IA01

vastab direktiivide 2006/42/EÜ, 2011/65/EL, 2006/66/EÜ, 2014/53/EL asjaomastele sätetele ja on välja töötatud ning valmistatud kooskõlas järgmiste normide vastaval tootmiskuupäeval kehtivate versioonidega: EN 50636-2-107, EN 60335-1 Ed 5, EN 55014-1, EN 55014-2, EN 61000-3-2, EN 61000-3-3, EN 62311, ETSI EN 301 489-1 V2.2.3 (2019-11), ETSI EN 303 447 V1.3.1 (2022-07), ETSI EN 301 489-52 V1.2.1 (2021-11), ETSI EN 303 413 V1.1.1 (2017-06), ETSI EN 301 489-17 V3.2.4 (2020-09), ETSI EN 301 489-19 V2.2.1 (2022-09), ETSI EN 300 328 V2.2.2 (2019-07).

Teavitatud asutus: VDE Prüf- u. Zertifizierungsinstitut GmbH, Nr. 0366, on kontrollinud vastavust direktiivi 2014/53/EL lisa III mooduli B kohaselt ja väljastanud järgmise ELi tüübihindamistõendi: 40055521.

Tehnilisi dokumente säilitatakse AND-REAS STIHL AG & Co. KG Produktzulassung osakonnas.

Tootmisaasta, tootjariik ja masina number on märgitud niidurobotile.

Waiblingen, 16.02.2023

ANDREAS STIHL AG & Co. KG

p. p. 

Robert Olma, Vice President, Regulatory Affairs & Global Governmental Relations

27 UKCA vastavusdeklaratsioon

27.1 Niidurobot STIHL iMOW® 5.0, 6.0, 7.0



ANDREAS STIHL AG & Co. KG
Badstraße 115
D-71336 Waiblingen

Saksamaa

deklareerib ainuisikuliselt vastutades, et

Koostevisi: niidurobot

– Tehasemark: STIHL

– Tüüp: iMOW® 5.0, 6.0, 7.0

– Seeriatunnus: IA01

Koostevisi: dokkimisjaam

– Tehasemark: STIHL

– Tüüp: dokkimisjaam

– Seeriatunnus: IA01

vastab UK-määrustele The Restriction of the Use of Certain Hazardous Substances in Electrical and Electronic Equipment Regulations 2012, Supply of Machinery (Safety) Regulations 2008, Electromagnetic Compatibility Regulations 2016 ja on välja töötatud ning valmistatud vastavalt järgmiste normide vastaval tootmiskuupäeval kehtivate versioonidega: EN 50636-2-107, EN 60335-1 Ed 5, EN 55014-1, EN 55014-2, EN 61000-3-2, EN 61000-3-3, EN 62311, ETSI EN 301 489-1 V2.2.3 (2019-11), ETSI EN 303 447 V1.3.1 (2022-07), ETSI EN 301 489-52 V1.2.1 (2021-11), ETSI EN 303 413 V1.1.1 (2017-06), ETSI EN 301 489-17 V3.2.4 (2020-09), ETSI EN 301 489-19 V2.2.1 (2022-09), ETSI EN 300 328 V2.2.2 (2019-07).

Tehnilisi dokumente säilitatakse ettevõttes AND-REAS STIHL AG & Co. KG.

Tootmisaasta, tootjariik ja masina number on märgitud niidurobotile.

Waiblingen, 16.02.2023

ANDREAS STIHL AG & Co. KG

p. p. 

Robert Olma, Vice President, Regulatory Affairs & Global Governmental Relations

28 Adressid

www.stihl.com

29 Open Source tarkvara

29.1 Open Source tarkvara

See toode sisaldab autoriõigusega kaitstud avatud lähtekoodiga tarkvara, mis on avaldatud vastavate autorite poolt teatud litsentsitingimustega, nagu nt „GNU General Public License“ (GPL), „GNU Lesser General Public License“ (LGPL), „Apache License“ või sarnased litsentsid. Kui käesolev kasutusjuhend sisaldab autoriõiguse märkeid, kasutustingimusi või litsentsitingimusi, mis on vastuolus kohalduva avatud lähtekoodiga tarkvara litsentsiga, siis neid ei rakendata. Sisalduva avatud lähtekoodiga tarkvara kasutamisele ja levitamisele kohaldub üksnes vastav avatud

lāhteallikaga tarkvara litsents. Kui vastav litsents annab teile õiguse selle tarkvara lāhtekoodile ja/või muudele tāiendavatele andmetele, vōite neid meie kāest hankida kolmeaastase perioodi jooksul pārast toote tarnimist ja (kui litsentsitingimused seda nōuavad) nii kaua, kuni me pakume tootele kliendituge. Tāielikult vastava lāhtekoodi hankimiseks meie kāest vōite saata oma pāringu, esitades toote nime, seerianumbri ja vastava tarkvara versiooni, jārgmisel aadressil: ANDREAS STIHL AG & Co. KG, Open Source Team/Officer, Postfach 17 71, 71307 Waiblingen, Saksamaa. Jātame endale õiguse esitada teile arve andmekandja ja saatmiskulude eest. Lisainfot leiate jārgmiselt veebisaidilt: <https://opensource.stihl.com>

Turiny

1	Pratarmē.....	179
2	Apie šią naudojimo instrukciją.....	179
3	Apžvalga.....	180
4	Saugumo nurodymai.....	182
5	Veikimo prašymas.....	191
6	Pjaunamo ploto ir vejos pjovimo roboto paruošimas naudoti.....	192
7	Prijungimo stotelės statymas.....	193
8	Ribojimo vielos tiesimas.....	198
9	Ribojimo vielos tiesimo užbaigimas.....	206
10	Kreipiamosios vielos tiesimas.....	208
11	Prijungimo stotelės elektros jungties prijungimas.....	210
12	Vejos pjovimo roboto įkrovimas.....	212
13	„Bluetooth®“ radijo ryšio sąsajos prijungimas.....	212
14	Vejos pjovimo roboto ir prijungimo stotelės lempučių signalai.....	213
15	Vejos pjovimo roboto valdymas ir nustatymas.....	213
16	Vejos pjovimo roboto sustabdymas ir prieštiso blokuotės aktyvinimas.....	214
17	Permešimas.....	214
18	sandėliuojate.....	215
19	Valymas.....	216
20	Priežiūra.....	217
21	Remontas.....	219
22	Gedimų šalinimas.....	219
23	Techniniai daviniai.....	220
24	Atsarginės dalys ir priedai.....	222
25	Utilizavimas.....	222
26	ES- atitikties sertifikatas.....	222
27	UKCA atitikties deklaracija.....	223
28	Adresai.....	223

29 Atvirojo kodo programinė įranga..... 223

1 Pratarmė

Mielos pirkėjos, mieli pirkėjai,

džiaugiamės, kad pasirinkote STIHL. Mes kuriame ir gaminame aukščiausios kokybės gaminius, kurie atitinka mūsų klientų poreikius. Taip atsiranda net kraštutinėms sąlygomis labai patikimi gaminiai.

STIHL taip pat labai svarbi aukšta klientų aptarnavimo kokybė. Mūsų specializuotos prekybos vietos garantuoja kompetentingas konsultacijas ir mokymus bei visapusišką techninę pagalbą.

STIHL aiškiai pasisako už tvarų ir atsakingą požiūrį į gamtą. Ši naudojimo instrukcija padės Jums ilgą STIHL įrenginio tarnavimo laikotarpį naudoti jį saugiai ir saugant aplinką.

Dėkojame už Jūsų pasitikėjimą ir linkime, kad STIHL gaminyms Jus džiugintų.



Dr. Nikolas Stihl

SVARBU! PRIEŠ NAUDODAMI PERSKAITYKITE IR IŠSAUGOKITE.

2 Apie šią naudojimo instrukciją

2.1 Taikomi dokumentai

Galioja vietinės saugos taisyklės.

- ▶ Be šios naudojimo instrukcijos reikia perskaityti, suprasti ir išsaugoti toliau išvardytus dokumentus:
 - STIHL akumuliatorių ir gaminių su įmontuotu akumuliatoriumi saugos informacija: www.stihl.com/safety-data-sheets

Daugiau informacijos apie STIHL vejos pjovimo robotą, suderinamus priedus ir DUK rasite support.stihl.com, info.mymimow.stihl.com arba gausite iš STIHL prekybos atstovo.

„Bluetooth®“ žodinis prekių ženklas ir „Bluetooth®“ vaizdiniai prekių ženklai (logotipai) yra „Bluetooth SIG, Inc.“ priklausantys registruotieji prekių ženklai. Šį žodinį prekių ženklą / vaizdinius prekių ženklus STIHL naudoja pagal licenciją.

Vejos pjovimo robote įrengta „Bluetooth®“ radijo ryšio sąsaja ir radijo ryšio tinklo sąsaja. Būtina

atkreipti dėmesį į vietinius naudojimo apribojimus (pavyzdžiui, lėktuvuose ar ligoninėse).

2.2 Perspėjimų tekste žymėjimas

! PAVOJUS

- Nuoroda apie pavojus, kurie sukelia sunkius sužeidimus ar mirtį.
 - ▶ Išvardintos priemonės gali padėti išvengti sunkių sužeidimų ar mirties atvejų.

! ISPEJIMAS

- Nuoroda apie pavojus, kurie gali sukelti sunkius ar mirtinus **sužeidimus**.
 - ▶ Išvardintos priemonės gali padėti išvengti sunkių sužeidimų ar mirties atvejų.

PRANESIMAS

- Nuroda apie galimus pavojus, kurie gali padaryti turtinę žalą.
 - ▶ Išvardintos priemonės gali padėti išvengti turtinės žalos.

2.3 Simboliai tekste



Šis simbolis nukreipia į skyrių šioje naudojimo instrukcijoje.

3 Apžvalga

3.1 Vejos pjovimo robotas

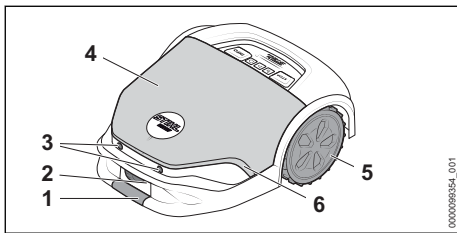

- 1 Priekinė suimamoji vieta**
Kartu suėmus priekinę ir galinę suimamasias vietas galima vejos pjovimo robotą pakelti ir nunešti į kitą vietą.
- 2 Įkrovimo kontaktai**
Įkrovimo kontaktai prijungia vejos pjovimo robotą prie prijungimo stotelės.
- 3 Ultragarso jutikliai**
Ultragarso jutikliai aptinka kliūtis.
- 4 Gaubtas**
Gaubtas sumontuotas ant spyruoklių ir impulsiniu jutikliu aptinka kliūtis pjaunamame plote.

5 Varantieji ratai

Varantieji ratai varo vejos pjovimo robotą.

6 Šviečiančioji juosta

Šviečiančioji juosta rodo vejos pjovimo roboto būseną.

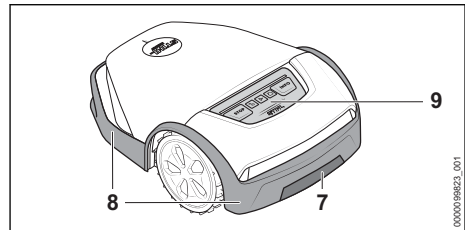

7 Galinė suimamoji vieta

Kartu suėmus priekinę ir galinę suimamasias vietas galima vejos pjovimo robotą pakelti ir nunešti į kitą vietą.

8 Apsauginė juosta

Apsauginė juosta saugo naudotoją nuo aukštyn sviedžiamų daiktų ir neleidžia prisiliesti prie ašmenų.

9 Valdymo skydelis

Valdymo skydelyje yra spaudžiamieji mygtukai ir lietaus jutiklis

3.2 Valdymo skydelis

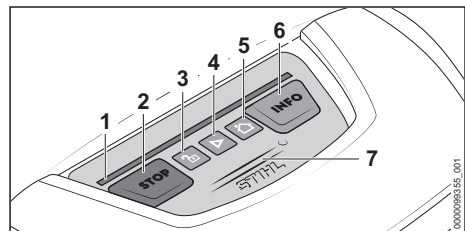

1 Šviečiančioji juosta

Šviečiančioji juosta rodo vejos pjovimo roboto būseną ir nurodo, kokius mygtukų derinius spausti tam tikram veiksmui atlikti.

2 Mygtukas „STOP“

Mygtukas sustabdo vejos pjovimo robotą ir pjovimo mechanizmą. Mygtukas naudojamas prietaiso blokuotei aktyvinti.

3 Mygtukas „UŽRAKTAS“

Mygtukas atblokuoja vejos pjovimo robotą paspaudus rodomą mygtukų derinį.

4 Mygtukas „START“

Mygtukas paleidžia pjovimo režimą.

5 Mygtukas „NAMAI“

Paspaudus mygtuką vejos pjovimo robotas grįžta į prijungimo stotelę arba, jei vejos pjovimo robotas yra prijungimo stotelėje, nutraukia vykstančią pjovimo užduotį.

6 Mygtukas „INFO“

Paspaudus mygtuką pateikiama informacija apie dabartinę vejos pjovimo roboto būseną.

7 Lietaus jutiklis

Lietaus jutiklis reaguoja į drėgmę. Atsižvelgiant į nustatymą, vejos pjovimo robotas pjovimo tvarkaraštį gali pritaikyti pagal oro sąlygas.

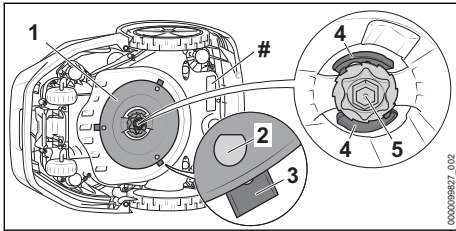
3.3 Pjovimo mechanizmas**1 Peilio diskas**

Peilio diskas naudojamas ašmenims tvirtinti.

2 L pirštas

L pirštai skirti ašmenims įkabinti.

3 Ašmenys

Ašmenys pjauna žolę.

4 Svirtelė

Svirtelė užfiksuoja veržles.

5 Veržlė

Veržlė pritvirtina peilio diską.

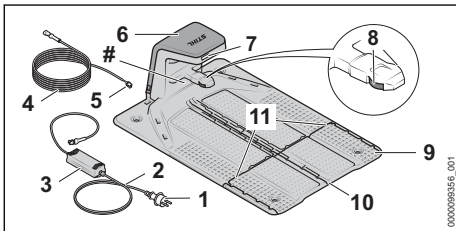
Specifikacijų lentelė su įrenginio numeriu**3.4 Prijungimo stotelė ir maitinimo blokas****1 Tinklo kištukas**

Tinklo kištukas jungiamąjį laidą sujungia su elektros lizdu.

2 Jungiamasis laidas

Jungiamuoju laidu maitinimo blokas prijungiamas prie tinklo kištuko.

3 Maitinimo blokas

Maitinimo blokas tiekia energiją prijungimo stotelei.

4 Įkrovimo laidas

Jungiamuoju laidu maitinimo blokas prijungiamas prie prijungimo stotelės.

5 Kištukas

Įkrovimo kabelis kištuku prijungiamas prie prijungimo stotelės.

6 Gaubtas

Gaubtas uždengia prijungimo stotelę ir apsaugo viduje esančią elektroniką.

7 Šviesos diodas

Šviesos diodai rodo prijungimo stotelės būseną.

8 Įkrovimo kontaktai

Įkrovimo kontaktai prijungia prijungimo stotelę prie vejos pjovimo roboto.

9 Pagrindo plokštė

Pagrindo plokštė – tai prijungimo stotelės pagrindas.

10 Laidų kanalas

Per vidurį įmontuotame laidų kanale tiesiama kreipiamoji viela.

11 Laidų kanalas

Išoriniuose kabelių kanaluose tiesiama ribojimo viela.

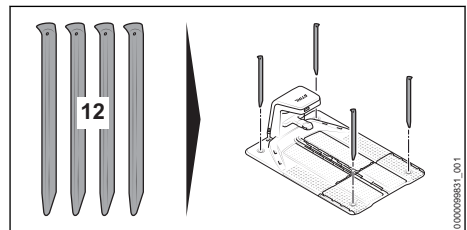
Specifikacijų lentelė su įrenginio numeriu**12 Žemės vinys**

Keturiomis žemės vinimis prijungimo stotelė pritvirtinama prie žemės.

3.5 „iMOW®“ liniuotė ir įrengimo rinkinys

„iMOW®“ liniuotė

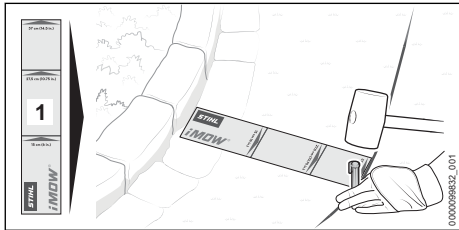

1 „iMOW®“ liniuotė

Liniuotė padeda lengviau nutiesti vielą ir naudojama reikiamam atstumui išlaikyti.

Įrengimo rinkinys

Įrengimo rinkinio reikia pradedant eksploatuoti vejos pjovimo robotą ir šis rinkinys yra vejos pjovimo roboto tiekiamame komplekte. Tinkamų įrengimo rinkinių skirtingo dydžio sodams galima įsigyti kaip priedą.

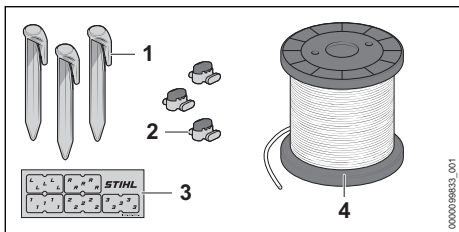

1 Fiksavimo vinis

Fiksavimo vinis pritvirtina ribojimo vielą ir krepiamąją vielą prie žemės.

2 Vielos jungtis

Vielos jungtimi sujungiami vielos galai.

3 Kabelių žymeklis

Kabelių žymekliai naudojami pažymėti vielos galus prijungimo stotelės viduje. Juos naudojant tampa lengviau priskirti vielos galus juos prijungiant prie gnybtų.

4 Vielos ritinys

Vielos ritinio reikia tiesiant ribojimo vielą ir krepiamąją vielą.

3.6 Simboliai

Ant vejos pjovimo roboto, prijungimo stotelės, maitinimo bloko arba įmontuoto akumuliatoriaus gali būti simbolių, o jų reikšmė yra tokia:

 Šis simbolis rodo peilio disko skersmenį.

 Keičiant ašmenis šis simbolis rodo peilio laikiklio atblokovimo kryptį.

 Keičiant ašmenis šis simbolis rodo peilio laikiklio blokovimo kryptį.

 2 apsaugos klasė, dvigubai izoliuota.

 Neišmeskite gaminio kartu su buitinėmis atliekomis.

 Informacija šalia simbolio nurodo akumuliatoriaus energijos kiekį pagal elementų gamintojo specifikaciją. Naudojant įrenginį, turimas energijos kiekis yra mažesnis.

 1 šviesos diodas šviečia raudonai. Akumuliatorius per šiltas arba per šaltas.

 4 šviesos diodai mirksi raudonai. Akumuliatoriaus triktis.

4 Saugumo nurodymai

4.1 Įspėjamieji simboliai

Įspėjamieji simboliai ant vejos pjovimo roboto, prijungimo stotelės, maitinimo bloko arba įmontuoto akumuliatoriaus reiškia:

 Laikytis saugos nurodymų ir imtis priemonių jiems įgyvendinti.

 Perskaityti, suprasti ir išsaugoti naudojimo instrukciją.



 Laikytis aukštyn nusviedžiamais daiktams taikomų saugos nurodymų ir imtis priemonių jiems įgyvendinti.

 Laikytis saugaus atstumo.

 Ašmenimis neliesti besisukančio peilio disko.

 Nelipti ir nesisėsti ant vejos pjovimo roboto.

 Prieš transportuojant, padedant laikyti, valant, atliekant techninę priežiūrą ar pasikeitus ir neįprastam tapus veikimui reikia sustabdyti vejos pjovimo robotą ir aktyvinti prietaiso blokuotę.



Vaikams laikytis atokiai nuo vejos pjovimo roboto ir pjaunamo ploto.



Gvūnams laikytis atokiai nuo vejos pjovimo roboto ir pjaunamo ploto.



Akumulatoriaus nenardinti į skysčius



Akumuliatorių saugoti nuo karščio ir ugnies.

4.2 Naudojimas pagal paskirtį

Vejos pjovimo robotas

„STIHL iMOW® 5.0“, 6.0“, 7.0“ naudojamas žolei pjauti ir mulčiuoti.

STIHL prijungimo stotelė ir pristatytas maitinimo blokas „DM160X-420X“ arba „DM210X-420X“ įkrauna vejos pjovimo robotą „STIHL iMOW® 5.0, 6.0, 7.0“.

Vejos pjovimo robotas, prijungimo stotelė ir maitinimo blokas gali būti naudojami lyjant lietu.

Vejos pjovimo robotui energija tiekama iš akumulatoriaus STIHL AAI. Akumulatorius yra įmontuotas į vejos pjovimo robotą ir jį gali išmontuoti tik STIHL prekybos atstovas.

Vejos pjovimo robotą galima konfigūruoti ir valdyti programėle „MY iMOW®“.

▲ ISPEJIMAS

- Prijungimo stotelės, maitinimo blokai ir akumulatoriai, kurių STIHL neleido naudoti su vejos pjovimo robotu, gali sukelti gaisrą arba sprogti. Žmonės gali būti sunkiai ar mirtinai sužaloti arba galima patirti materialinės žalos.
 - ▶ Vejos pjovimo robotą naudokite su įmontuotu STIHL AAI akumulatoriumi.
 - ▶ Vejos pjovimo robotą „STIHL iMOW® 5.0“, 6.0, 7.0“ įkraukite naudodami STIHL prijungimo stotelę ir STIHL maitinimo bloką „DM160X-420X“ arba „DM210X-420X“.
- Jei vejos pjovimo robotas, akumulatorius, prijungimo stotelė arba maitinimo blokas naudojami ne pagal paskirtį, asmenys gali būti sunkiai sužeisti arba mirti, taip pat gali būti padaryta materialinės žalos.

- ▶ Vejos pjovimo robotą, prijungimo stotelę ir maitinimo bloką naudokite taip, kaip aprašyta šioje naudojimo instrukcijoje.

4.3 Naudotojui taikomi reikalavimai

▲ ISPEJIMAS

- Naudotojas, nedalyvavęs mokymuose, negali atpažinti ir įvertinti vejos pjovimo roboto, prijungimo stotelės ir maitinimo bloko keliamų pavojų. Naudotojas ar kiti asmenys gali būti sunkiai ar mirtinai sužaloti.



- ▶ Perskaityti, suprasti ir išsaugoti naudojimo instrukciją.

- ▶ Jei vejos pjovimo robotas, prijungimo stotelė ar maitinimo blokas perduodami kitiems asmenims: kartu perduoti naudojimo instrukciją.
- ▶ Įsitikinkite, kad naudotojas atitinka toliau išvardytus reikalavimus:
 - Naudotojas pailsėjęs.
 - Naudotojui pakanka fizinių, juslinių ir protinių gebėjimų valdyti vejos pjovimo robotą, prijungimo stotelę ir maitinimo bloką. Jei naudotojo atitinkami fiziniai, jutiminiai arba protiniai gebėjimai silpnėsi, naudojotas vejos pjovimo robotą gali naudoti tik prižiūrimas ar vadovaujamas už jį atsakingo asmens. Tai taikoma ir dirbant su vejos pjovimo robotu, prijungimo stotele, maitinimo bloku, įkrovimo laidu, ribojimo ir kreipiamąja viela.
 - Naudotojas gali atpažinti ir įvertinti vejos pjovimo roboto, prijungimo stotelės ir maitinimo bloko keliamus pavojus.
 - Naudotojas yra pilnametis arba kitas asmuo naudotoją prižiūri ir apmoko profesijos pagal šalies taisykles.
 - Naudotoją, prieš pirmą kartą jam dirbant su vejos pjovimo robotu, prijungimo stotele ir maitinimo bloku, turi išmokyti STIHL prekybos atstovas arba kitas kvalifikuotas asmuo.
 - Naudotojas nėra išgėręs alkoholio, vaistų arba vartojęs narkotikų.
 - Įrengiant, valdant, valant, atliekant techninę priežiūrą ir transportuojant vejos pjovimo robotą reikia išlaikyti pusiausvyrą, stovėti stabiliai ir nebėgti.
 - Sąvokos „Valdymas“, „Naudojimas“ ir „Darbas“ apima visus darbus prie vejos pjovimo roboto, prijungimo stotelės, maitinimo bloko, įkrovimo laido, kreipia-

mosios vielos ir ribojimo vielos bei prie visų „iMOW®“ priedų.

- ▶ Jei kyla neaiškumų: kreiptis į STIHL prekybos atstovą.

4.4 Apranga ir įranga

▲ ISPEJIMAS

- Tiesiant ribojimo arba krepiamąją vielą ir tvirtinant prijungimo stotelę į žemę kalamos fiksavimo ir įžeminimo viny gali dideliu greičiu išsviesti tam tikrus daiktus. Naudotojas gali būti sužalotas.
 - ▶ Nešioti gerai priglundančius akinius. Prekyboje galima įsigyti tinkamų apsauginių akinių, kurie yra išbandyti pagal standartą EN 166 ar šalies reikalavimus bei atitinkamai paženklinėti.
 - ▶ Mūvėti darbo pirštines iš tvirtos medžiagos.
- Veikiant pjovimo režimui daiktai dideliu greičiu gali būti išsviesti į orą. Naudotojas gali būti sužalotas.
 - ▶ Jei veikiant pjovimo režimui reikia eiti į pjaunamą plotą:
 - Mūvėti ilgus kelnes iš tvirtos medžiagos.
 - Avėti tvirtą, uždara avalynę su gerai sukimbančiu padu.
- Netinkama apranga gali įspainioti į medžius, krūmus ir vejos pjovimo robotą. Netinkamai apsirengę naudotojai gali būti sunkiai sužaloti.
 - ▶ Vilkėti gerai priglundusius drabužius.
 - ▶ Būti be šalikų ir papušalų.
- Valydamas, gabendamas vejapjovę ar atlikdamas jos techninę priežiūrą naudotojas gali paliesti asmenis. Naudotojas gali būti sužalotas.
 - ▶ Mūvėti darbo pirštines iš tvirtos medžiagos.
- Avėdamas netinkamą avalynę, naudotojas gali paslysti. Naudotojas gali būti sužalotas.
 - ▶ Jei veikiant pjovimo režimui einama į pjaunamą plotą: avėti tvirtą, uždara avalynę neslidžiu padu.

4.5 Darbo vieta ir aplinka

4.5.1 Vejos pjovimo robotas ir pjaunamas plotas

▲ ISPEJIMAS

- Pašaliniai asmenys, vaikai ir gyvūnai negali atpažinti ir įvertinti vejos pjovimo roboto ir aukštai nusviedžiamų daiktų keliamų pavojų. Pašaliniai asmenys, vaikai ir gyvūnai gali būti sunkiai sužaloti, taip pat gali būti padaryta materialinės žalos.



- ▶ Veikiant pjovimo režimui neleisti prie pjaunamo ploto artintis pašaliniams asmenims, vaikams ir gyvūnams.

- ▶ Jei vejos pjovimo robotas naudojamas viešuosiuose plotuose: užtvirti pjaunamą plotą ir padėti lenteles su įspėjamoju tekstu „Įspėjimas! Automatinė vejapjovė! Neleisti artintis ir prižiūrėti vaikus bei gyvūnus!“ . Laikytis vietoje galiojančių potvarkių.
- ▶ Užtikrinti, kad su vejos pjovimo robotu negalėtų žaisti vaikai.
- ▶ Pjaunamą plotą ribojimo viela pažymėti taip, kaip aprašyta šioje naudojimo instrukcijoje. Tam tikrus plotus į kuriuos vejos pjovimo robotas neturi važiuoti ar jų pjauti, atitvarti nuo pjaunamo ploto ribojimo viela.
- ▶ Nestatyti vejos pjovimo roboto ant žvyruotų ar skaldos paviršių.
- Asmenys gali užkliūti už ribojimo vielos, krepiamosios vielos arba fiksavimo vinių. Asmenys gali būti sužaloti arba galima patirti materialinės žalos.
 - ▶ Ribojimo ir krepiamąją vielas reikia tiesti prie pat žemės.
 - ▶ Fiksavimo vinis visiškai įkalti į žemę.
- Jei su sodo prietaisu ar sodo įrankiu dirbama pjauname plote, įrankis gali nukristi ant ribojimo vielos, krepiamosios vielos ar fiksavimo vinių ir juos pažeisti. Daiktai dideliu greičiu gali būti išsviesti į orą. Asmenys gali būti sužaloti arba galima patirti materialinės žalos.
 - ▶ Sodo prietaisu ar sodo įrankiu nedirbti ribojimo vielos ar krepiamosios vielos srityje.
- Vejos pjovimo roboto elektriniai komponentai gali kibirkščiuoti. Degioje arba sprogioje aplinkoje kibirkštys gali sukelti gaisrus ir sproгимus. Žmonės gali būti sunkiai ar mirtinai sužaloti arba galima patirti materialinės žalos.
 - ▶ Vejos pjovimo roboto nenaudoti degioje ar sprogioje aplinkoje.
- Esant nepalankioms oro sąlygoms vejos pjovimo robotas gali būti sugadintas arba pjaunamame plote gali būti daiktų. Vejos pjovimo robotas gali būti nesaugios būklės, o pjaunant gali būti išsviesti daiktai. Žmonės gali būti sunkiai ar mirtinai sužaloti arba galima patirti materialinės žalos.
 - ▶ Praėjus blogiems orams patikrinti, ar vejos pjovimo robotas yra saugus naudoti.
 - ▶ Patikrinti vejos pjovimo robotą, iš pjaunamo ploto pašalinti daiktus.

4.5.2 Akumulatorius

Akumulatorius yra įmontuotas į vejos pjovimo robotą ir jį gali išmontuoti tik STIHL prekybos atstovas.

▲ ISPEJIMAS

- Pašaliniai asmenys, vaikai ir gyvūnai gali nesuprasti ir neįvertinti akumulatoriaus keliamų pavojų. Pašaliniai asmenys, vaikai ir gyvūnai gali būti sunkiai sužaloti.
 - ▶ Pasirūpinti, kad pašaliniai asmenys, vaikai ir gyvūnai būtų atokiai.
 - ▶ Akumulatoriaus nepalikti be priežiūros.
 - ▶ Užtikrinti, kad su akumulatoriumi negalėtų žaisti vaikai.
- Akumulatorius nėra apsaugotas nuo visų aplinkos poveikių. Jei akumulatorius yra veikiamas atitinkamų aplinkos sąlygų, jis gali užsidegti, sprogti arba būti visiškai sugadintas. Žmonės gali būti sunkiai sužaloti arba galima patirti materialinės žalos.



- ▶ Akumuliatorių saugoti nuo karščio ir ugnies.
- ▶ Akumulatoriaus nemesti į ugnį.

- ▶ Nekrauti, nenaudoti ir nelaikyti akumulatoriaus neleistiname temperatūrų diapazone, 23.6.



- ▶ Akumulatoriaus nenardinti į skysčius

- ▶ Akumuliatorių laikykite atokiai nuo mažų metalinių daiktų.
- ▶ Akumulatoriaus neveikti aukštu slėgiu.
- ▶ Akumulatoriaus nedėti į mikrobangų krosnelę.
- ▶ Akumuliatorių saugoti nuo chemikalų ir druskų.

4.5.3 Prijungimo stotelė ir maitinimo blokas

▲ ISPEJIMAS

- Pašaliniai asmenys, vaikai ir gyvūnai gali nežinoti ir neįvertinti prijungimo stotelės, maitinimo bloko ir elektros srovės keliamų pavojų. Pašaliniai asmenys, vaikai ir gyvūnai gali būti sunkiai sužaloti arba žūti.
 - ▶ Pasirūpinti, kad pašaliniai asmenys, vaikai ir gyvūnai būtų atokiai.
 - ▶ Užtikrinti, kad su prijungimo stotele ar maitinimo bloku negalėtų žaisti vaikai.
- Prijungimo stotelė ir maitinimo blokas neapsaugoti nuo bet kokių aplinkos poveikių. Jei prijungimo stotelę ar maitinimo bloką veikia tam tikri aplinkos veiksniai, prijungimo stotelė

arba maitinimo blokas gali užsidegti arba sprogti. Žmonės gali būti sunkiai sužaloti arba galima patirti materialinės žalos.

- ▶ Prijungimo stotelės ir maitinimo bloko nenaudokite labai degioje ir sprogioje aplinkoje.
- ▶ Prijungimo stotelę ir maitinimo bloką laikykite ir naudokite leidžiamajame temperatūros diapazone, 23.6.
- ▶ Prieš prasidedant audrai ar galint trenkti žaibui, atjungti maitinimo bloką nuo el. srovės tinklo.
- Asmenys gali užkliūti už prijungimo stotelės, įkrovimo laido, maitinimo bloko ar jungiamojo laido. Asmenys gali būti sužaloti ir gali būti pažeista prijungimo stotelė, įkrovimo laidas, maitinimo blokas ar jungiamasis laidas.
 - ▶ Prijungimo stotelę ir maitinimo bloką statyti gerai matomoje vietoje.
 - ▶ Jungiamąjį laidą ir įkrovimo laidą nutiesti palei žemę.
- Tiesioginiai saulės spinduliai gali gerokai įkaitinti maitinimo bloko korpusą. Naudotojas gali nusideginti.

- ▶ Nelieskite karšto maitinimo bloko.



4.6 Saugi būklė

4.6.1 Vejos pjovimo robotas

Vejos pjovimo robotas yra saugios būklės, jei įvykdytos šios sąlygos:

- Vejos pjovimo robotas yra nepažeistas.
- Valdymo elementai veikia ir nėra pakeisti.
- Ašmenys tinkamai primontuoti ir nepažeisti.
- Sumontuoti šio vejos pjovimo roboto originalūs STIHL priedai.
- Priedai tinkamai primontuoti.

▲ ISPEJIMAS

- Nesaugios būklės konstrukcinės dalys nebegali tinkamai veikti, o saugos įtaisai gali neveikti. Asmenys gali būti sunkiai sužaloti arba žūti.
 - ▶ Eksploatuoti nepažeistą ir tinkamai veikiančią vejos pjovimo robotą.
 - ▶ Nekeisti vejos pjovimo roboto konstrukcijos.
 - ▶ Jei neveikia valdymo skydelis: neeksploatuoti vejos pjovimo roboto.
 - ▶ Sumontuoti šio vejos pjovimo roboto originalius STIHL priedus.
 - ▶ Ašmenis primontuoti taip, kaip aprašyta šioje naudojimo instrukcijoje.

- ▶ Priedus sumontuokite taip, kaip aprašyta šioje naudojimo instrukcijoje arba priedo naudojimo instrukcijoje.
- ▶ Nekišti jokių daiktų į vejos pjovimo roboto angas.
- ▶ Nejungti įkrovimo kontaktų prie metalinių daiktų ir trumpuoju jungimu.
- ▶ Pakeisti nusidėvėjusias arba apgadintas nurodomąsias lenteles.
- ▶ Jei kyla neaiškumų: kreiptis į STIHL prekybos atstovą.

4.6.2 Pjovimo mechanizmas

Pjovimo mechanizmas saugus eksploatuoti, jei atitinka toliau pateiktus reikalavimus:

- Ašmenys, peilio diskas, peilio laikiklis, svirtis ir veržlė nepažeisti.
- Nusidėvėjimo žymos ant peilio disko neprasitrynę.
- L pirštai ant peilio disko nusidėvėję ne daugiau nei iki pusės.
- Ašmenys nepakeitę formos.
- Ašmenys tinkamai primontuoti.

▲ ISPEJIMAS

- Jei peilis nėra saugus eksploatuoti, gali atsilaisvinti ir būti nusviestos ašmenų dalys. Žmonės gali būti sunkiai sužaloti.
 - ▶ Dirbti tik tada, kai ašmenys, peilio diskas, peilio laikiklis, svirtis ir veržlė yra nepažeisti.
 - ▶ Jei nusidėvėjimo žymės prasitrynę ir atsirado skylės, peilio diską pakeiskite.
 - ▶ Jei L pirštai nusidėvėję daugiau nei iki pusės, pjovimo mechanizmą pakeiskite.
 - ▶ Tinkamai primontuoti ašmenis.
 - ▶ Jei kyla neaiškumų: kreipkitės į STIHL prekybos atstovą.

4.6.3 Akumulatorius

Akumulatorius yra įmontuotas į vejos pjovimo robotą ir jį gali išmontuoti tik STIHL prekybos atstovas.

Akumulatorius yra saugios būklės, jei įvykdytos šios sąlygos:

- Akumulatorius yra nepažeistas.
- Akumulatorius yra švarus ir sausas.
- Akumulatorius veikia ir nepakeista jo konstrukcija.

▲ ISPEJIMAS

- Nesaugios būklės akumulatorius nebegali saugiai veikti. Žmonės gali būti sunkiai sužaloti.
 - ▶ Dirbti su nepažeistu ir veikiančiu akumulatoriumi.

- ▶ Neįkrauti sugedusio ar pažeisto akumulatoriaus.
- ▶ Jei akumulatorius nešvarus: akumuliatorių nuvalykite.
- ▶ Jei akumulatorius šlapias arba drėgnas: akumuliatorių išdžiovinti.
- ▶ Nepakeista akumulatoriaus konstrukcija.
- ▶ Nekiškite jokių daiktų į akumulatoriaus angas.
- ▶ Nejunkite akumulatoriaus kontaktų su metaliniais daiktais ir trumpuoju jungimu.
- ▶ Akumulatoriaus neatidarinėti.
- ▶ Pakeiskite nusidėvėjusius arba apgadintus informacinius ženklus.

- Iš pažeisto akumulatoriaus gali ištekėti skystis. Ant odos ar į akis patekęs skystis gali sudirginti odą ar akis.
 - ▶ Stenkitės neprisiliesti prie skysčio.
 - ▶ Jei šių medžiagų pateko ant odos: atitinkamas odos vietas nuplaukite dideliu kiekiu vandens ir muilu.
 - ▶ Jei šių medžiagų pateko į akis: akis mažiau- siai 15 minučių skalauti dideliu kiekiu vandens ir kreiptis į gydytoją.
- Pažeistas arba sugedęs akumulatorius gali skleisti nemalonų kvapą, rūkti arba degti. Žmonės gali būti sunkiai ar mirtinai sužaloti arba galima patirti materialinės žalos.
 - ▶ Jei iš akumulatoriaus sklinda neįprastas kvapas arba dūmai: nenaudoti akumulatoriaus ir laikyti atokiai nuo degių medžiagų.
 - ▶ Jei akumulatorius užsidega: pabandyti akumuliatorių užgesinti gesintuvu arba vandeniu.

4.6.4 Prijungimo stotelė, įkrovimo laidas, maitinimo blokas ir jungiamasis laidas

Prijungimo stotelė, įkrovimo laidas, maitinimo blokas, jungiamasis laidas ir kištukinės jungtys yra saugios būklės, jei įvykdytos toliau nurodytos sąlygos:

- Prijungimo stotelė, įkrovimo laidas, maitinimo blokas, jungiamasis laidas ir kištukinės jungtys nepažeisti.
- Prijungimo stotelė, įkrovimo laidas, maitinimo blokas, jungiamasis laidas ir kištukinės jungtys švarūs.
- Sumontuoti originalūs šios prijungimo stotelės STIHL priedai.
- Priedai tinkamai primontuoti.
- Naudojant prijungimo stotelę ir maitinimo blokas neuždengti.

▲ ISPEJIMAS

- Nesaugios būklės konstrukcinės dalys nebegali saugiai veikti, o saugos įtaisai gali nebe-

veikti. Asmenys gali būti sunkiai sužaloti arba žūti.

- ▶ Naudoti nepažeistą prijungimo stotelę, nepažeistą įkrovimo laidą, nepažeistą maitinimo bloką, nepažeistą jungiamąjį laidą ir nepažeistas kištukines jungtis.
- ▶ Jei prijungimo stotelė, maitinimo blokas ar kištukinės jungtys yra užteršti: nuvalyti prijungimo stotelę, maitinimo bloką ir kištukines jungtis.
- ▶ Nekeisti prijungimo stotelės, įkrovimo laido, maitinimo bloko, jungiamojo laido ir kištukinių jungčių konstrukcijos.
- ▶ Nekišti daiktų į prijungimo stotelės ir maitinimo bloko angas.
- ▶ Prijungimo stotelės elektrinių kontaktų, maitinimo bloko ir kištukinių jungčių nejungti prie metalinių daiktų ir nesujungti trumpai.
- ▶ Neatidaryti prijungimo stotelės ir maitinimo bloko.
- ▶ Neuždengti prijungimo stotelės ir maitinimo bloko.
- ▶ Neįkasti maitinimo bloko į žemę.
- ▶ Nesisėsti ant prijungimo stotelės.
- ▶ Nesisototi ant prijungimo stotelės pagrindo plokštės.

4.7 Pjovimo režimas

▲ ISPEJIMAS

- Besisukančio peilio disko ašmenys gali įpjauti naudotojui. Naudotojas gali būti sunkiai sužalotas.



- ▶ Neliesti besisukančio peilio disko ir ašmenų.
- ▶ Jei veikiant pjovimo režimui naudotojas artinasi prie vejos pjovimo roboto arba jis norėtų pakeisti prietaiso nustatymus: paspausti mygtuką „STOP“.
- ▶ Veikiant pjovimo režimui vejos pjovimo roboto negalima pakreipti ar kelti.
- ▶ Jei peilio diską ar ašmenis užblokuoja daiktas: sustabdyti vejos pjovimo robotą ir aktyvinti prietaiso blokuotę. Tik tada pašalinti daiktą.



- ▶ Vaikams laikytis atokiai nuo vejos pjovimo roboto ir pjaunamo ploto.



- ▶ Gyvūnams laikytis atokiai nuo vejos pjovimo roboto ir pjaunamo ploto.



- ▶ Nelipti ir nesisėsti ant vejos pjovimo roboto, negabenti ant jo vaikų, gyvūnų ar daiktų.

- Jei dirbant vejos pjovimo robotas ima veikti kitaip ar nejprastai, vejos pjovimo roboto būklė gali būti nesaugi. Asmenys gali būti sunkiai sužaloti ir galima patirti materialinės žalos.
 - ▶ Paspausti mygtuką „STOP“ ir aktyvinti prietaiso blokuotę. Kreiptis į STIHL prekybos atstovą.
- Jei veikiant pjovimo režimui ašmenys kliudo pašalinti objektą, ašmenys arba jų dalys gali būti pažeisti arba dideliu greičiu išsviesti į orą. Asmenys gali būti sužaloti arba galima patirti materialinės žalos.
 - ▶ Iš pjaunamo ploto pašalinti pašalinius daiktus.
 - ▶ Surinkti pjaunamame plote rastus nulūžusius ašmenis ir dalis.
- Paspaudus mygtuką „STOP“, peilio diskas ir jo ašmenys dar kurį laiką sukasi. Asmenys gali būti sunkiai sužaloti.
 - ▶ Palaukti, kol peilio diskas nustos sukėti.
- Jei veikiant pjovimo režimui ašmenys kliudo kietą objektą, ašmenys gali pradėti kibirkščiuoti ir būti pažeisti. Degioje aplinkoje kibirkštys gali sukelti gaisrą. Žmonės gali būti sunkiai ar mirtinai sužaloti arba galima patirti materialinės žalos.
 - ▶ Nedirbti degioje aplinkoje.
 - ▶ Įsitikinti, kad ašmenys yra saugios būklės.

▲ PAVOJUS

- Jei vejos pjovimo robotas naudojamas aplinkoje, kurioje yra įtampingųjų laidų, ašmenys gali kliudyti įtampinguosius laidus ir juos pažeisti. Asmenys gali būti sunkiai sužaloti arba žūti.
 - ▶ Nenaudoti vejos pjovimo roboto aplinkoje, kurioje yra įtampingųjų laidų.

4.8 Įkrovimas

▲ ISPEJIMAS

- Įkraunant apgadintas arba sugedęs maitinimo blokas gali skleisti nejprastą kvapą arba dūmus. Asmenys gali būti sužaloti arba galima patirti materialinės žalos.
 - ▶ Ištraukite tinklo kištuką iš elektros lizdo.
- Jei šiluma nepakankamai gerai pašalinama, maitinimo blokas gali perkaisti ir sukelti gaisrą. Žmonės gali būti sunkiai ar mirtinai sužaloti arba galima patirti materialinės žalos.
 - ▶ Neuždengti maitinimo bloko.

4.9 Įjungimas į elektros tinklą

- Kontaktas su elektra tiekiančiomis konstrukcinėmis dalimis gali atsirasti dėl šių priežasčių:
- pažeistas jungiamasis arba ilginamasis laidas;

- pažeistas jungiamojo arba ilginamojo laido tinklo kištukas;
- netinkamai įrengtas kištukinis lizdas.

▲ PAVOJUS

- Kontaktas su elektra tiekiančiomis konstrukcijomis dalimis gali sukelti elektros smūgį. Naudotojas gali būti sunkiai sužalotas arba žūti.
 - ▶ Įsitinkinkite, kad elektros laidai ir jų tinklo kištukai nepažeisti.



Jei jungiamasis arba ilginamasis laidas pažeisti:

- ▶ Neliesti pažeistos vietos.
- ▶ Ištraukite tinklo kištuką iš elektros lizdo.
- ▶ Elektros laidus ir jų tinklo kištukus lieskite tik sausomis rankomis.
- ▶ Įkiškite tinklo kištuką į tinkamai įrengtą ir apsauginiu kontaktu apsaugotą kištukinį lizdą.
- ▶ Jei kištukinis lizdas yra ne pastate: įsitinkinkite, kad kištukinis lizdas gali būti naudojamas lauke.
- ▶ Prijungti maitinimo bloką per apsaugos nuo nuotėkio srovės jungiklį (30 mA, 30 ms).
- ▶ Jei jungiamasis laidas arba ilginamasis laidas prijungiami arba atjungiami: visada traukti už kištuko, o ne už laido.
- Pažeistas arba netinkamas ilginamasis laidas gali sukelti elektros smūgį. Žmonės gali būti sunkiai sužaloti arba žūti.
 - ▶ Naudokite tinkamo skerspjuvio ilginamąjį laidą, 23.5.
 - ▶ Naudoti nuo vandens pusrū apsaugotą ir naudoti lauke leidžiamą ilginamąjį laidą.
 - ▶ Maitinimo bloko ir ilginamojo laido kištukinę jungtį saugoti nuo vandens.
 - ▶ Naudoti ilginamąjį laidą, pasižymintį tokio-
mis pačiomis savybėmis, kaip maitinimo bloko jungiamasis laidas.

▲ ISPEJIMAS

- Eksploatuojant netinkama tinklo įtampa arba netinkamas tinklo dažnis gali sukelti viršįtampį maitinimo bloke. Maitinimo blokas gali būti pažeistas.
 - ▶ Įsitinkinti, kad tinklo įtampa ir elektros tinklo dažnis sutampa su nurodytais duomenimis ant maitinimo bloko duomenų skydelio.
- Jei maitinimo blokas prijungtas prie kelių kištukinių lizdų juostos, įkraunant elektrinės konstrukcinės dalys gali patirti perkrovą. Elektrinės konstrukcinės dalys gali įkaisti ir užsidegti. Žmonės gali sunkiai ar mirtinai susižaloti arba galima patirti materialinės žalos.

- ▶ Įsitinkinti, kad maitinimo bloko ir visų elektros prietaisų, prijungtų prie kelių kištukinių lizdų juostos, galios specifikacijos neviršija įkrovimo laido ir visų prie kelių kištukinių lizdų juostos prijungtų elektros prietaisų vardinių parametrų.
- Netinkamai nutiestas jungiamasis laidas, ilginamasis laidas ar įkrovimo laidas gali būti pažeisti, o asmenys gali už jų užkliūti. Žmonės gali būti sunkiai sužaloti arba galima patirti materialinės žalos.
 - ▶ Elektros ir įkrovimo laidus nutieskite taip, kad jie nepatektų į pjaunamą plotą.
 - ▶ Elektros ir įkrovimo laidus nutieskite ir pažymėkite taip, kad dirbant sodo įrenginiu ar sodo įrankiu šie laidai nebūtų pažeisti.
 - ▶ Elektros ir įkrovimo laidus nutieskite ir paženklinkite taip, kad žmonės negalėtų už jų užkliūti.
 - ▶ Elektros ir įkrovimo laidus nutieskite taip, kad jie nebūtų įtempti ar susisukę.
 - ▶ Elektros ir įkrovimo laidus nutieskite taip, kad jie nebūtų pažeisti, sulenkti, suspausti ir nesitrintų.
 - ▶ Elektros ir įkrovimo laidus apsaugokite nuo karščio, alyvos ir chemikalų.
 - ▶ Elektros ir įkrovimo laidus nutieskite taip, kad jie nebūtų ant drėgno pagrindo.
- Jei sienoje yra elektros laidų ar vamzdžių, tvirtinant maitinimo bloką prie sienos jie gali būti pažeisti. Prisiilietus prie elektros laidų galima patirti elektros smūgį. Žmonės gali būti sunkiai sužaloti arba galima patirti materialinės žalos.
 - ▶ Įsitinkinti, kad numatytoje sienos vietoje nėra elektros laidų ir vamzdžių.
 - ▶ Maitinimo bloką prie sienos montuoti taip, kaip aprašyta šioje naudojimo instrukcijoje.
- Jei maitinimo blokas jungiamas prie generatoriaus, elektros srovės tiekimas gali nutrūkti, o vejos pjovimo robotas veikti netinkamai. Dėl el. srovės svyravimų maitinimo blokas gali būti pažeistas.
 - ▶ Maitinimo bloką jungti tik prie tinkamai įrengto kištukinio lizdo.

4.10 Pernešimas

4.10.1 Vejos pjovimo robotas

▲ ISPEJIMAS

- Gabenant vejos pjovimo robotas gali apvirsti arba judėti. Asmenys gali būti sužaloti arba galima patirti materialinės žalos.



- ▶ Sustabdyti vejos pjovimo robotą ir aktyvinti prietaiso blokuotę.

- ▶ Vejos pjovimo robotą įtempiamaisiais diržais, diržais ar tinklu pritvirtinti taip, kad jis negalėtų apvirsti ar judėti.

4.10.2 Akumulatorius

Akumulatorius yra įmontuotas į vejos pjovimo robotą ir jį gali išmontuoti tik STIHL prekybos atstovas.

▲ ISPEJIMAS

- Akumulatorius nėra apsaugotas nuo visų aplinkos poveikių. Jei akumulatorius bus veikiamas tam tikrų aplinkos sąlygų, akumulatorius gali būti apgadintas, taip patiriant materialinės žalos.
 - ▶ Pažeisto akumulatoriaus negalima gabenti.
- Gabenant akumulatorius gali apvirsti arba judėti. Žmonės gali būti sužaloti arba galima patirti materialinės žalos.
 - ▶ Supakuokite akumuliatorių taip, kad jis negalėtų judėti pakuotėje arba transportavimo dėkle.
 - ▶ Pakuotę pritvirtinti taip, kad ji negalėtų judėti.

4.10.3 Prijungimo stotelė ir maitinimo blokas

▲ ISPEJIMAS

- Transportuojant prijungimo stotelę arba maitinimo blokas gali apvirsti arba judėti. Asmenys gali būti sužaloti arba galima patirti materialinės žalos.
 - ▶ Ištraukite tinklo kištuką iš elektros lizdo.
 - ▶ Išimti vejos pjovimo robotą iš prijungimo stotelės.
 - ▶ Prijungimo stotelę ir maitinimo bloką įtempiamaisiais diržais, diržais ar tinklu pritvirtinti taip, kad neapvirstų ir nejudėtų.
- Jungiamasis laidas ir įkrovimo laidas nėra skirti maitinimo blokui ar prijungimo stotelei nešti. Jungiamasis laidas, maitinimo blokas, įkrovimo laidas arba prijungimo stotelė gali būti pažeisti.
 - ▶ Atjungti įkrovimo laidą nuo maitinimo bloko ir užvynioti įkrovimo laidą.
 - ▶ Paimti prijungimo stotelę už pagrindo plokštės ir tvirtai laikyti.
 - ▶ Užvynioti jungiamąjį laidą ir pritvirtinti prie maitinimo bloko.
 - ▶ Paimti maitinimo bloką už korpuso ir tvirtai laikyti.

4.11 sandėliuojate

4.11.1 Vejos pjovimo robotas

▲ ISPEJIMAS

- Vaikai negali atpažinti ir įvertinti vejos pjovimo roboto keliamų pavojų. Vaikai gali būti sunkiai sužaloti.



- ▶ Sustabdyti vejos pjovimo robotą ir aktyvinti prietaiso blokuotę.

- ▶ Vejos pjovimo robotą laikyti vaikams nepasiekiamoje vietoje.
- Vejos pjovimo roboto elektros kontaktai ir metalinės konstrukcinės dalys dėl drėgmės gali surūdėti. Vejos pjovimo robotas gali būti pažeistas.
 - ▶ Vejos pjovimo robotą laikyti švarioje ir sausoje vietoje.
- Jei prieš padedant laikyti neaktyvinama vejos pjovimo roboto prietaiso blokuotė, vejos pjovimo robotas gali netikėtai įsijungti ir pradėti judėti. Žmonės gali būti sunkiai sužaloti arba galima patirti materialinės žalos.



- ▶ Sustabdykite vejos pjovimo robotą ir užrakinkite įrenginį.

- Gaubtas ir suėmimo vietos nėra skirtos vejos pjovimo robotui pakabinti. Saugos įtaisai gali atsijungti, o vejos pjovimo robotas gali būti pažeistas.
 - ▶ Vejos pjovimo robotą laikykite taip, kaip aprašyta šioje naudojimo instrukcijoje.

4.11.2 Akumulatorius

Akumulatorius yra įmontuotas į vejos pjovimo robotą ir jį gali išmontuoti tik STIHL prekybos atstovas.

▲ ISPEJIMAS

- Vaikai negali atpažinti ir įvertinti akumulatoriaus keliamų pavojų. Vaikai gali būti sunkiai sužaloti.
 - ▶ Akumuliatorių laikyti vaikams nepasiekiamoje vietoje.
- Akumulatorius nėra apsaugotas nuo visų aplinkos poveikių. Jei akumuliatorių veiks tam tikros aplinkos sąlygos, akumuliatorius gali visiškai sugesti.
 - ▶ Akumuliatorių laikyti švarioje ir sausoje vietoje.
 - ▶ Akumuliatorių laikyti uždaroje patalpoje.
 - ▶ Nelaikyti akumulatoriaus neleistiname temperatūrų diapazone, 23.6.

4.11.3 Prijungimo stotelė ir maitinimo blokas

▲ ISPEJIMAS

- Vaikai negali atpažinti ir įvertinti prijungimo stotelės ar maitinimo bloko keliamų pavojų. Vaikai gali būti sunkiai sužaloti arba žūti.
 - ▶ Išimti vejos pjovimo robotą iš prijungimo stotelės.
 - ▶ Prijungimo stotelę ir maitinimo bloką laikyti vaikams nepasiekiamoje vietoje.
- Prijungimo stotelė ir maitinimo blokas neapsaugoti nuo bet kokio aplinkos poveikio. Jei prijungimo stotelę ar maitinimo bloką veikia tam tikri aplinkos veiksniai, prijungimo stotelė arba maitinimo blokas gali būti pažeisti.
 - ▶ Išimti vejos pjovimo robotą iš prijungimo stotelės.
 - ▶ Jei maitinimo blokas įkaito: palaukti, kol maitinimo blokas atvės.
 - ▶ Prijungimo stotelę ir maitinimo bloką laikyti švarioje ir sausoje vietoje.
 - ▶ Prijungimo stotelę ir maitinimo bloką laikyti uždaroje patalpoje.
 - ▶ Nelaikyti maitinimo bloko neleistiname temperatūrų diapazone,  23.6.
- Jungiamasis laidas ir įkrovimo laidas nėra skirti maitinimo blokui ar prijungimo stotelei nešti. Jungiamasis laidas, maitinimo blokas, įkrovimo laidas arba prijungimo stotelė gali būti pažeisti.
 - ▶ Atjungti įkrovimo laidą nuo maitinimo bloko ir užvynioti įkrovimo laidą.
 - ▶ Paimti prijungimo stotelę už pagrindo plokštės ir tvirtai laikyti.
 - ▶ Užvynioti jungiamąjį laidą ir pritvirtinti prie maitinimo bloko.
 - ▶ Paimti maitinimo bloką už korpuso ir tvirtai laikyti.

4.12 Valymas, techninė priežiūra ir remontas

▲ ISPEJIMAS

- Jei atliekant valymo, techninės priežiūros ar remonto darbus nebus aktyvinta vejos pjovimo roboto prietaiso blokuotė, vejos pjovimo robotas gali netikėtai įsijungti. Asmenys gali būti sunkiai sužaloti ir galima patirti materialinės žalos.



- ▶ Sustabdyti vejos pjovimo robotą ir aktyvinti prietaiso blokuotę.

- Aštrios valymo priemonės, valymas aukštojo slėgio valymo įrenginiu ar smailiais ir aštriais daiktais gali sugadinti vejos pjovimo robotą.

Jei vejos pjovimo robotas valomas netinkamai, jo detalės gali veikti netinkamai ir gali sugesti saugos įtaisai. Asmenys gali būti sunkiai sužaloti.

- ▶ Vejos pjovimo robotą valyti taip, kaip aprašyta šioje naudojimo instrukcijoje.
- Aštrios valymo priemonės, valymas aukštojo slėgio valymo įrenginiu ar smailiais, aštriais, metaliniais daiktais gali sugadinti prijungimo stotelę, maitinimo bloką, jungiamąjį laidą, įkrovimo laidą ir jo kištukines jungtis. Jei prijungimo stotelė, maitinimo blokas, jungiamasis laidas, įkrovimo laidas ir jo kištukinės jungtys valomi netinkamai, jų dalys gali netinkamai veikti ir atsijungti saugos įtaisai. Asmenys gali būti sunkiai sužaloti.
 - ▶ Ištraukti maitinimo bloko tinklo kištuką iš elektros lizdo.
 - ▶ Prijungimo stotelę, maitinimo bloką, jungiamąjį laidą, įkrovimo laidą ir jo kištukines jungtis valyti taip, kaip aprašyta šioje naudojimo instrukcijoje.
- Jei vejos pjovimo robotas, prijungimo stotelės ar maitinimo blokas netinkamai techniškai prižiūrimi ar taisomi, konstrukcinės dalys nebegali tinkamai veikti, o saugos įtaisai gali nebeveikti. Asmenys gali būti sunkiai sužaloti arba žūti.
 - ▶ Vejos pjovimo roboto, prijungimo stotelės ir maitinimo bloko techninės priežiūros ir remonto negalima atlikti patiems.
 - ▶ Jei reikia atlikti vejos pjovimo roboto, prijungimo stotelės ar maitinimo bloko techninę priežiūrą ar remontą: kreiptis į STIHL prekybos atstovą.
 - ▶ Ašmenų techninę priežiūrą atlikti taip, kaip nurodyta šioje naudojimo instrukcijoje.
- Naudotojas, valydamas arba atlikdamas pjovimo mechanizmo techninę priežiūrą, gali įsijauti į aštrias ašmenų briaunas. Naudotojas gali būti sužalotas.
 - ▶ Mūvēti darbo pirštines iš tvirtos medžiagos.
- Jei maitinimo bloko jungiamasis laidas sugedo arba yra apgadintas:
 - ▶ Pakeisti maitinimo bloką.
- Jei diagnostikos kištuko kamštis vejos pjovimo roboto apačioje įkištas netinkamai, į vejos pjovimo robotą gali patekti drėgmės ir purvo. Vejos pjovimo robotas gali būti pažeistas.
 - ▶ Prieš valant ir keičiant ašmenis kiekvieną kartą patikrinti, ar kamštis tinkamai įstatytas.
 - ▶ Neekspluatuoti vejos pjovimo roboto, jei kamščio nėra arba jis pažeistas.

5 Veikimo aprašymas

5.1 Veikimo aprašymas

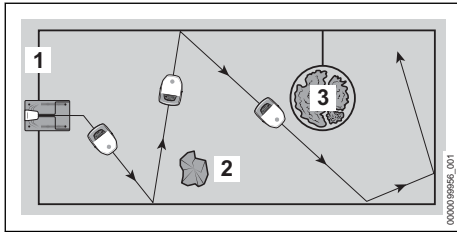

Vejos pjovimo robotas pjauna žolę atsitiktinai parenkamomis trajektorijomis. Kad vejos pjovimo robotas atpažintų pjaunamus plotus, jis turi būti aptvertas ribojimo viela (1).

Ribojimo viela (1) perduoda signalą vejos pjovimo robotui. Signalą generuoja prijungimo stotelė.

Apie kietas kliūtis (2) pjaunamame plote vejos pjovimo robotui praneša ultragarso jutikliai ir impulsinis jutiklis.

Vejos pjovimo robotui aptikus kliūtį (2), jis sulėtina greitį, privažiuoja prie kitos kliūties ir paskui toliau važiuoja kita kryptimi.

Sritis (3), į kurias vejos pjovimo robotas negali važiuoti, ir kliūtis, į kurias jis negali atsitrenkti, reikia nuo likusio pjaunamo ploto atitverti ribojimo viela (1).

Vejos pjovimo robotui aptikus besiribojančią sritį (3), jis sulėtina greitį ir paskui toliau važiuoja kita kryptimi.

Veikiant pjovimo režimui vejos pjovimo robotas automatiškai išvažiuoja iš prijungimo stotelės ir pjauna žolę.

Vejos pjovimo robotas valdomas „MY iMOW®“ programėle ir vejos pjovimo roboto valdymo skydelio mygtukais. Šviečiančioji juosta ant vejos pjovimo roboto ir dirbtinai generuojama kalbos išvestis teikia informaciją apie dabartinę vejos pjovimo roboto būseną.

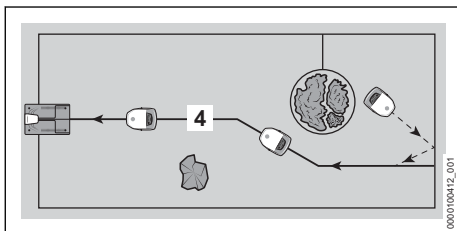

Jei akumulatorius per mažai įkrautas, veikiant pjovimo režimui vejos pjovimo robotas ieško artimiausios kreipiamosios vielos (4). Kai aptinkama kreipiamoji viela (4), vejos pjovimo robotas automatiškai grįžta į prijungimo stotelę. Prijungimo stotelėje akumulatorius vėl įkraunamas. Pjaunamame plote turi būti nutiesta bent viena kreipiamoji viela (4). Gali būti nutiestos daugiausia dvi kreipiančiosios vielos. Jei nutraukti pjovimo režimą arba įkrauti akumuliatorių, vejos pjovimo robotą programėle „MY iMOW®“ arba paspaudus mygtuką „Namai“ galima tiesiogiai grąžinti į prijungimo stotelę.

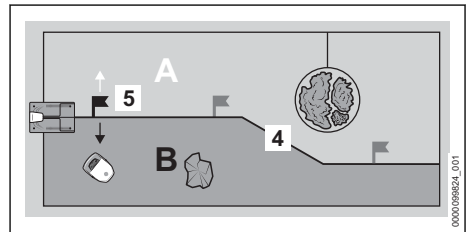

Kreipiančiojoje vieloje (4) galima nustatyti daugiausia tris pradžios taškus (5). Vejos pjovimo robotas gali tikslingai privažiuoti prie atitinkamo pradinio taško ir iš ten pradėti pjauti.

Kreipiančioji viela (4) gali pjaunamą plotą suskirstyti į kelias zonas (pavyzdys: A ir B). Zonos apibrėžiamos pradiniu tašku (5). Iš parinkto pradinio taško vejos pjovimo robotas į norimą zoną gali judėti iš kairės arba dešinės pusės. Tuomet vejos pjovimo robotas gali tikslingai pjauti parinktoje zonoje. Pradiniai taškai ir zonos valdomi „MY iMOW®“ programėle ir gali būti tvarkomi pjovimo tvarkaraštyje.

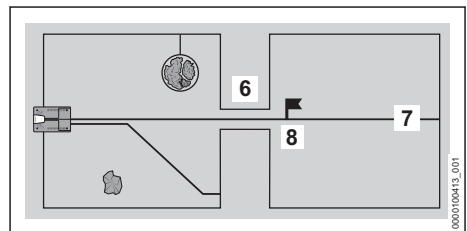

Jei pjaunamame plote yra ankšta vieta (6), vejos pjovimo robotas važiuoja į šią vietą, kol gali būti laikomasis mažiausiojo atstumo tarp ribojimo vielų. Jei nesiekiamas mažiausias atstumas, ankštoje vietoje (6) turi būti nutiesta kreipiančioji viela (7). Palei kreipiančiąją vielą (7) vejos pjovimo robotas tikslingai vedamas per ankštą vietą (6) į vieną iš pradinių taškų (8). Nuo pradi-

nio taško (8) vejos pjovimo robotas gali pjauti pjaunamą plotą už ankštos vietos (6).

„MY iMOW®“ programėlėje galima valdyti ir pjovimo tvarkaraštyje nustatyti, kaip dažnai vejos pjovimo robotas grįš į pradinį tašką (8).

6 Pjaunamo ploto ir vejos pjovimo roboto paruošimas naudoti

6.1 Pjaunamo ploto planavimas ir paruošimas

Prieš pradėdam eksploatuoti vejos pjovimo robotą reikia suplanuoti pjaunamą plotą ir jį paruošti. Tuomet įrengiama tinkamai ir užtikrinamas sklandus eksploatavimas bei pašalinami galimi trikčių šaltiniai.

Pjaunamo ploto planavimas

- ▶ Perskaityti prijungimo stotelės ir vielos tiesimo aprašymus, pateikiamus tolesniuose skyriuose.
- ▶ Informacijos pritaikymas nuosavame sode:
 - Pjaunamo ploto kontūras
 - Prijungimo stotelės vieta
 - Ribojimo vielos tiesimo eiga (atkreipti dėmesį į nurodytus atstumus iki kraštų ir vielos tiesimo būdus)
 - Kreipiamosios vielos / kreipiamųjų vielų tiesimo eiga (mažiausia viena, daugiausia dvi)

Pjaunamo ploto paruošimas

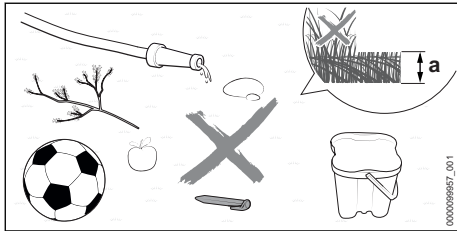

- ▶ Pašalinti aplink esančius daiktus.
- ▶ Pašalinti metalines, magnetines ir elektrai laidžias medžiagas bei senas ribojimo vielas.
- ▶ Vejojaplove nupjauti iki pjovimo aukščio, kuris vėliau bus nustatytas vejos pjovimo roboto nustatymuose. Dažniausia vejos pjovimo robote nustatomas pjovimo aukštis yra $a = 6$ cm.
- ▶ Užkasti duobes ir išlyginti per didelius nelygumus.
- ▶ Jei žemė yra kieta ir sausa, šiek tiek ją sudrėkinti, kad būtų lengviau įsmeigti fiksavimo vinius.

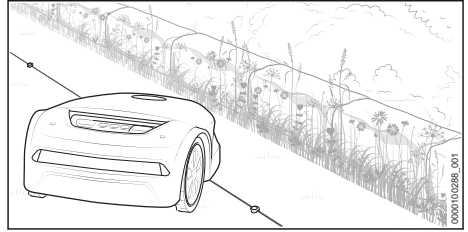

- ▶ Dėl savo konstrukcijos vejos pjovimo robotas palieka nenupjautos žolės juostą tose vietose, kuriomis negalima važiuoti. Šioje juostoje galima, pvz., sėti gėlių sėklas ir užauginti žydintį plotą vabzdžiams.

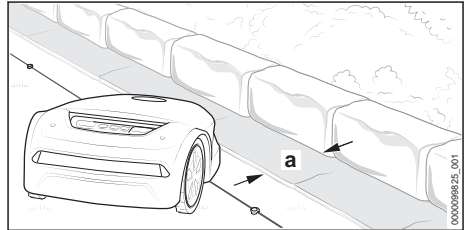

- ▶ Jei palei plotus, kuriais negalima važiuoti, norima pjauti ištaisai: palei šiuos plotus kloti mažiausiai $a = 24$ cm pločio vejos bortelius arba plyteles.

6.2 Vejos pjovimo roboto paruošimas naudoti

- ▶ Išimkite iš pakuotės ir pašalinkite transportavimo apsaugas.
- ▶ Įsitinkinkite, kad toliau išvardytos konstrukcinės dalys yra saugios eksploatuoti:
 - Vejos pjovimo robotas, **11** 4.6.1
 - Pjovimo mechanizmas, **11** 4.6.2
 - Akumulatorius, **11** 4.6.3
 - Prijungimo stotelė ir maitinimo blokas, **11** 4.6.4
- ▶ Prijungimo stotelės statymas, **11** 7
- ▶ Ribojimo vielos tiesimas, **11** 8
- ▶ Ribojimo vielos tiesimo užbaigimas, **11** 9.1
- ▶ Kreipiamosios vielos tiesimas, **11** 10.1
- ▶ Prijungimo stotelės elektros jungties prijungimas, **11** 11.1
- ▶ Vejos pjovimo roboto įkrovimas, **11** 12.1
- ▶ „Bluetooth®“ radijo ryšio sąsajos prijungimas, **11** 13.1
- ▶ Jei negalima atlikti kažkurio veiksmo: vejos pjovimo roboto nenaudoti ir kreiptis į STIHL prekybos atstovą.

7 Prijungimo stotelės statymas

7.1 Bendrieji duomenys

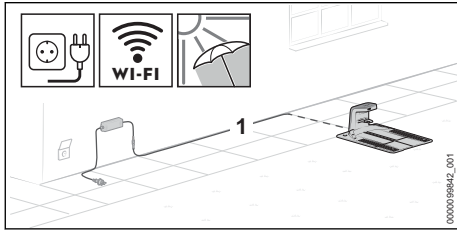

► Parinkite tokią prijungimo stotelės statymo vietą, kad būtų įvykdytos toliau nurodytos sąlygos:

- Įkrovimo kabelį (1) galima nutiesti iki tinkamo tinklo lizdo už pjovimo srities ribų.
- Prijungimo stotelė ir maitinimo blokas yra gerai matomoje vietoje.
- Prijungimo stotelė pastatyta didžiausiame ir dažniausiai pjaunamame plote.
- Jei įmanoma: statymo vieta yra apsaugota nuo oro sąlygų ir šešėlyje.
- Jei įmanoma: prijungimo stotelė yra belaidės tinklo jungties (WLAN jungties) signalų priėmimo zonoje.
- Jei įmanoma: prijungimo stotelė yra pjaunamame plote, apatinėje nuokalnės srityje.

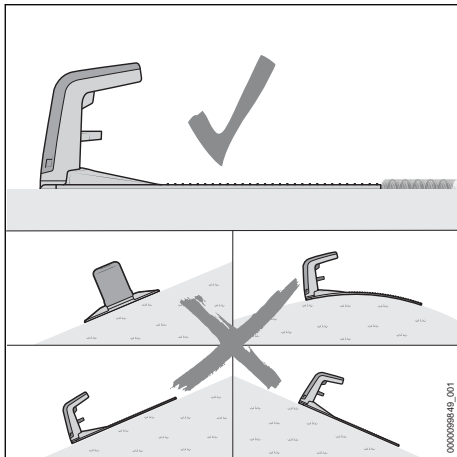

► Išlygiuoti prijungimo stotelę taip, kad būtų įvykdytos toliau nurodytos sąlygos:

- Prijungimo stotelė pastatyta ant lygaus paviršiaus.
- Prijungimo stotelės anga nukreipta į priekį, pjaunamo ploto kryptimi.

- Prijungimo stotelė išlygiuota horizontaliai ir nėra pakrypusi į šoną, į priekį ar atgal.
- Pagrindo plokštė nepersilenkia ir yra lygiai padėta ant žemės.

7.2 Prijungimo stotelės padėties nustatymas

Tinkama prijungimo stotelės padėtis priklauso nuo suplanuotos statymo vietos ir aplinkos.

- Parinkti statymo vietą ir pastatyti prijungimo stotelę, kaip aprašyta.

Prijungimo stotelės statymas ant pjaunamo ploto

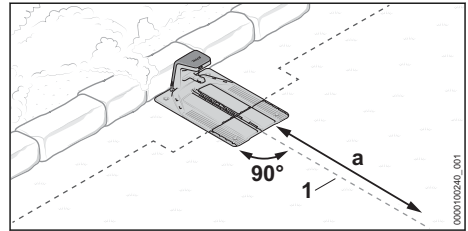

Prijungimo stotelė yra ties pjaunamo ploto kraštu, prie sienos, o $a = 2$ m ilgio kreipiamoji viela (1) gali būti tiesiama tiesiai nuo prijungimo stotelės į pjaunamą plotą.

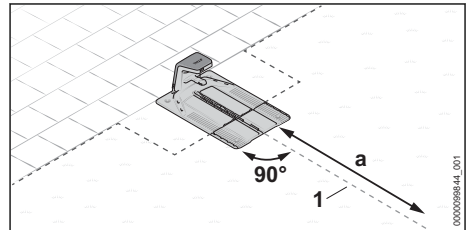

Prijungimo stotelė pastatyta prie pjaunamo ploto krašto. Į greta esatį plotą galima važiuoti, o $a = 2$ m ilgio kreipiamąją vielą (1) tiesiama nuo prijungimo stotelės tiesiai į pjaunamą plotą.

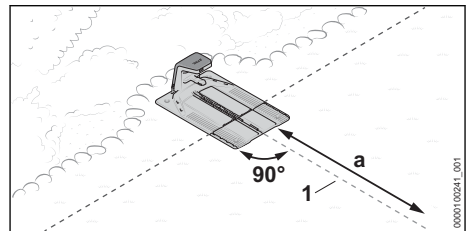

Prijungimo stotelė iš dalies yra griovelyje ir iš dalies pjaunamame plote, o $a = 2$ m ilgio kreipiamoji viela (1) gali būti tiesiama tiesiai nuo prijungimo stotelės į pjaunamą plotą.

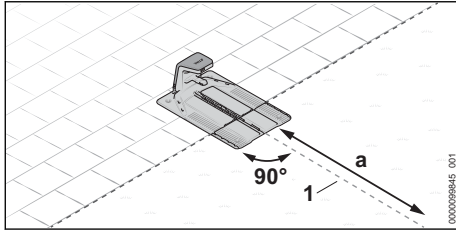

Prijungimo stotelė iš dalies yra važiuojamajame plote ir iš dalies pjaunamame plote, o $a = 2$ m ilgio kreipiamoji viela (1) gali būti tiesiama tiesiai nuo prijungimo stotelės į pjaunamą plotą.

- ▶ Paruoškite prijungimo stotelę, **7.3.**
- ▶ Prijungimo stotelės statymas ant pjaunamo ploto, **7.4.**

Prijungimo stotelės statymas ne ant pjaunamo ploto

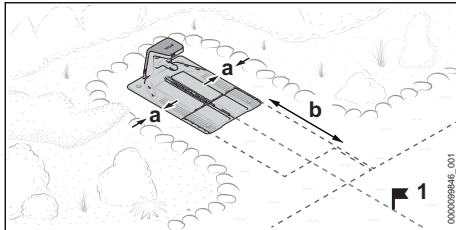

Prijungimo stotelė pastatyta ne ant pjaunamo ploto.

Šoninis atstumas iki besiribojančių plotų turi būti mažiausiai $a = 15$ cm.

Atstumas nuo priekinio prijungimo stotelės krašto iki pjaunamo ploto turi būti mažiausiai $b = 2$ m.

Pasirinkus šį variantą, baigus eksploatuoti būtina pjaunamame plote nustatyti pradinį tašką (1). Tuomet vejos pjovimo robotas pradeda pjauti nuo šio taško, o ne nuo prijungimo stotelės. Pradinius taškus galima nustatyti „MY iMOW®“ programėlėje. Programėlėje reikia įjungti pradinio taško (1) privažiavimo dažnumo parametą ir nustatyti 100 %.

- ▶ Paruoškite prijungimo stotelę, **7.3.**
- ▶ Prijungimo stotelės statymas ne ant pjaunamo ploto, **7.5.**

Prijungimo stotelės statymas pjaunamo ploto viduryje

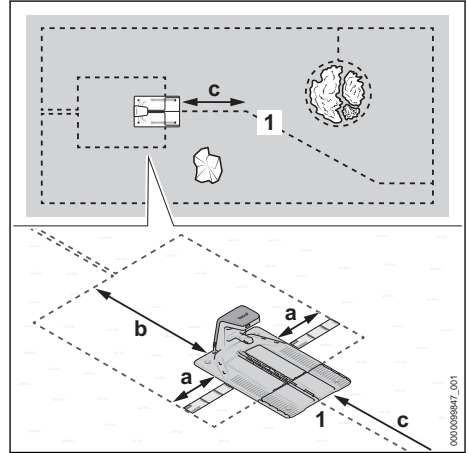

Prijungimo stotelė statoma pjaunamo ploto viduryje, kaip „sala“.

Parinkus šį variantą ribojimo viela tiesiama aplink prijungimo stotelę ir tempiama į galą iki pjaunamo ploto krašto. Kreipiamoji viela tiesiama į priekį, link pjaunamo ploto krašto.

Šoninis atstumas iki besiribojančių plotų turi būti mažiausiai $a = 37$ cm (ilgis: 1 „iMOW®“ liniuotė).

Atstumas nuo galinio prijungimo stotelės krašto iki pjaunamo ploto krašto turi būti mažiausiai $b = 2$ m.

Galima tiesiai tiesi $c = 2$ m ilgio kreipiančiąją vielą (1) nuo prijungimo stotelės iki pjaunamo ploto.

- ▶ Paruoškite prijungimo stotelę, **7.3.**
- ▶ Pastatykite prijungimo stotelę pjaunamo ploto viduryje, **7.6.**

7.3 Prijungimo stotelės paruošimas

Įkrovimo laido prijungimas

PRANESIMAS

- Sumontuotos įkrovimo kabelio kištukinės jungtys yra apsaugotos nuo nešvarumų, pvz., dulkių ir purvo. Jei kištukinės jungtys yra užterštos, gali sutrikti prijungimo stotelės veikimas.
 - ▶ Atviras kištukines jungtis apsaugoti nuo nešvarumų.
 - ▶ Užterštas kištukines jungtis valyti taip, kaip aprašyta šioje naudojimo instrukcijoje.

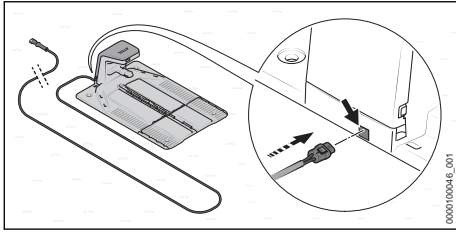

Įkrovimo laidas įprastai prijungiamas iš galo.

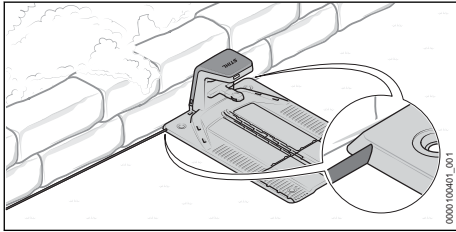

Jei prijungimo stotelė pastatyta prie pat sienos, įkrovimo laidą galima tiesti ir po pagrindo plokštė. Įkrovimo laidą galima tiesti iš kairės arba dešinės pagrindo plokštės pusės.

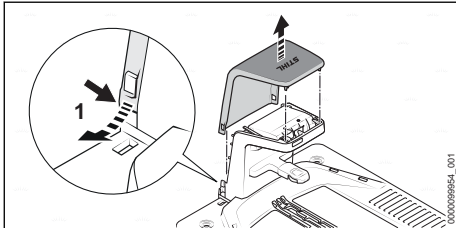

► Abiejose pusėse šiek tiek išlenkti gaubtą (1) į išorę ir nuimti keliant į viršų.

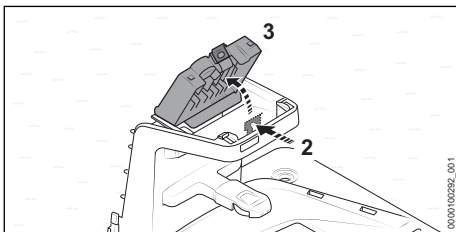

► Spausiti fiksavimo svirtį (2) ir atlenkti dangtį (3).

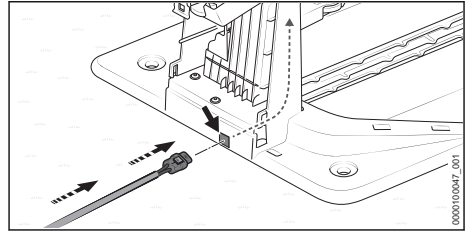

► Jei prijungimo stotelė turi būti prijungiama iš galo:

► Įkišti kištuką (4) į įvadą (5) ir nutiesti įkrovimo laidą (6).

Įkrovimo laidas (6) prijungimo stotelės viduje stumiamas į viršų.

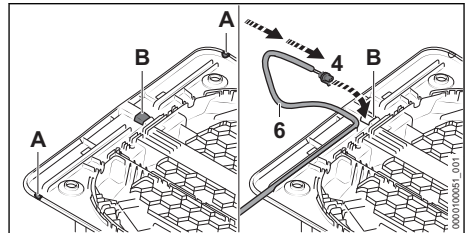

► Jei prijungimo stotelė pastatyta prie pat sienos arba įkrovimo laidas tiesiamas po pagrindo plokštę į šoną:

► Norimoje pagrindo plokštės pusėje, (A) padėtyje atverti kraštą ir pašalinti šerpetas.

► Dugno plokštės viduryje išpjauti angą (B) ir pašalinti šerpetas.

► Įkišti kištuką (4) į angą (B) ir įstumti įkrovimo laidą (6).

Įkrovimo laidas (6) prijungimo stotelės viduje stumiamas į viršų.

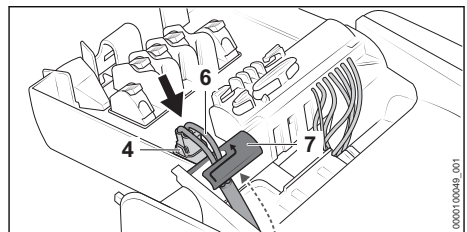

► Užfiksuoti įkrovimo laidą (6) laidų kanale (7).

► Įkišti kištuką (4).

Kištukas (4) girdimai ir juntamai užsikisuoja abiejose pusėse.

Prijungimo stotelės pritvirtinimas

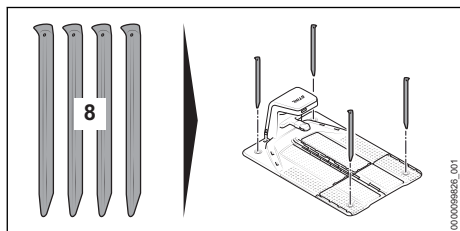

- Prijungimo stotelę keturiomis žemės vinimis (8) pritvirtinti prie žemės.

Ribojimo vielos įstūmimas

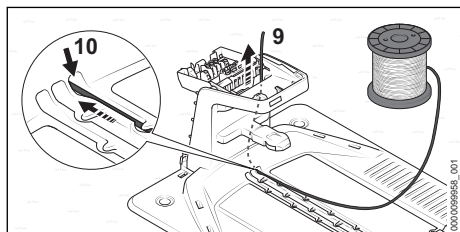

- Įstumti vielos priekinę dalį (9) į dešinįjį įvadą (10) ir stumti toliau. Ribojimo viela (9) prijungimo stotelės viduje stumiama į viršų.

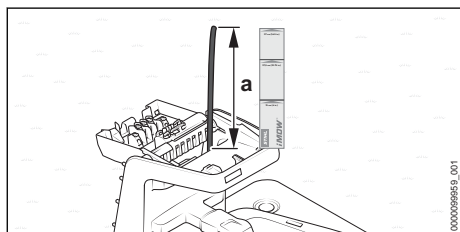

- Ribojimo viela stumti tol, kol viršuje išstumiama $a = 37$ cm ilgio (ilgis: 1 „iMOW“ liniuotė) viela.

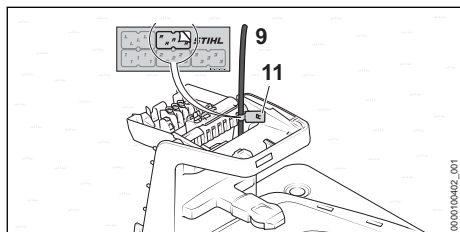

- Greta korpuso vielos priekinė dalis (9) pažymima tinkama laido žyma (11). Žyma vėliau padės prijungti prie tinkamo gnybto.

7.4 Prijungimo stotelės statymas ant pjaunamo ploto

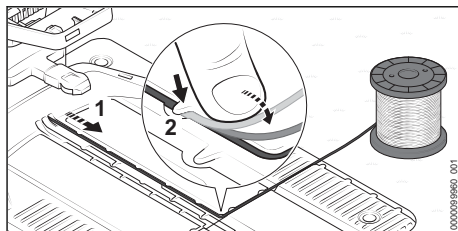

- Ribojimo viela (1) pagrindo plokštėje tiesti taip, kad ji priglustų prie laidų kanalo ir būtų užfiksuota kabliukai (2).

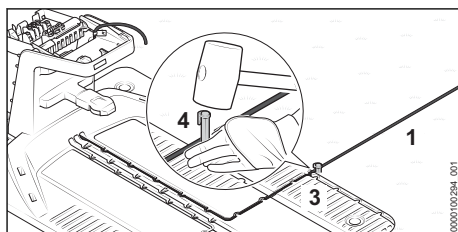

- Ribojimo viela (1) tiesiogiai prie pagrindo plokštės (3) pritvirtinti fiksavimo vinimi (4).

Jei prijungimo stotelė stovi prie sienos:

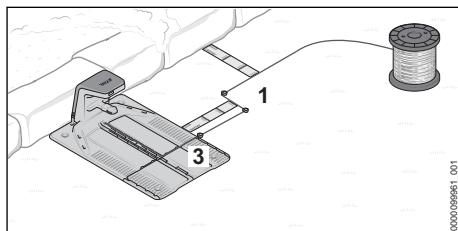

- 37 cm ribojimo vielos (1) (ilgis: 1 „iMOW“ liniuotė) nutiesti pagrindo plokštės (3) šone.
- Tempiti ribojimo viela (1) lygiagrečiai su pagrindo plokštė (3) link pjaunamo ploto krašto ir laikyti 37 cm atstumo nuo sienos (ilgis: 1 „iMOW“ liniuotė).
- Ribojimo viela (1) tiesti aplink pjaunamą plotą pagal laikrodžio rodyklę, 8.

Jei prijungimo stotelė pastatyta prie gretimo ploto, ant kurio galima važiuoti:

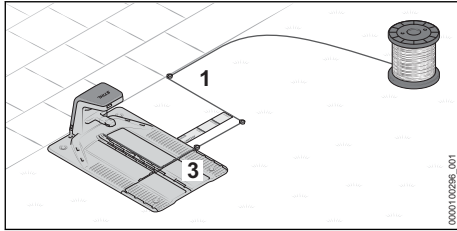

- ▶ 37 cm ribojimo vielos (1) (ilgis: 1 „iMOW[®]“ liniuotė) nutiesti pagrindo plokštės (3) šone.
- ▶ Tiesti ribojimo vielą (1) lygiagrečiai su pagrindo plokšte (3) link pjaunamo ploto krašto.
- ▶ Ribojimo vielą (1) tiesti aplink pjaunamą plotą pagal laikrodžio rodyklę,  8.

Jei viena prijungimo stotelės dalis yra lysvėje, o kita dalis – pjaunamame plote:

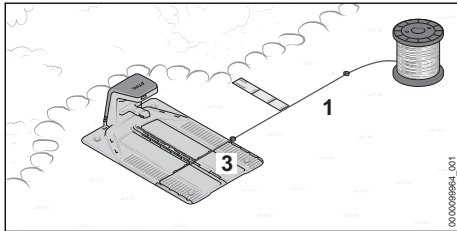

- ▶ Traukti ribojimo vielą (1) iš pagrindo plokštės (3) per šoną ir išlaikyti 37 cm atstumą (ilgis: 1 „iMOW[®]“ liniuotė) lygiagrečiai su lysve.
- ▶ Ribojimo vielą (1) tiesti aplink pjaunamą plotą pagal laikrodžio rodyklę,  8.

Jei viena prijungimo stotelės dalis yra ant važiuojamojo ploto, o kita dalis – pjaunamame plote:

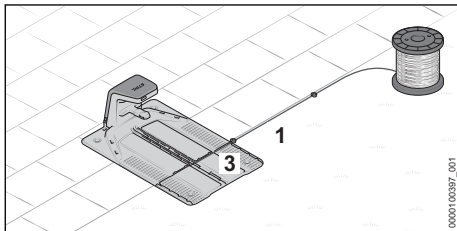

- ▶ Traukti ribojimo vielą (1) iš pagrindo plokštės (3) per šoną ir nutiesti išilgai važiuojamojo ploto.
- ▶ Ribojimo vielą (1) tiesti aplink pjaunamą plotą pagal laikrodžio rodyklę,  8.

7.5 Prijungimo stotelės statymas ne ant pjaunamo ploto

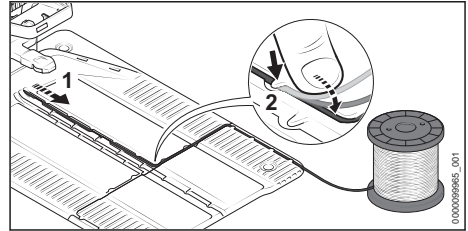

- ▶ Ribojimo vielą (1) pagrindo plokštėje tiesti taip, kad ji priglustų prie laidų kanalo ir būtų užfiksuota kabliukais (2).

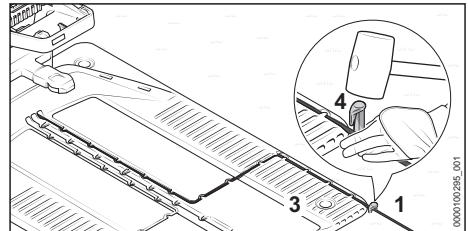

- ▶ Ribojimo vielą (1) tiesiogiai prie pagrindo plokštės (3) pritvirtinti fiksavimo vinimi (4).

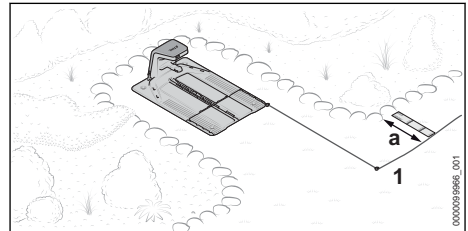

- ▶ Tempti ribojimo vielą (1) į priekį link pjaunamo ploto. Tinkamas atstumas iki pjaunamo ploto krašto priklauso nuo to, ar ant pjaunamo ploto krašto galima važiuoti, ar reikia laikytis atstumo $a = 37$ cm (ilgis: 1 „iMOW[®]“ liniuotė).
- ▶ Ribojimo vielą (1) tiesti aplink pjaunamą plotą pagal laikrodžio rodyklę,  8.

7.6 Prijungimo stotelės statymas pjaunamo ploto viduryje

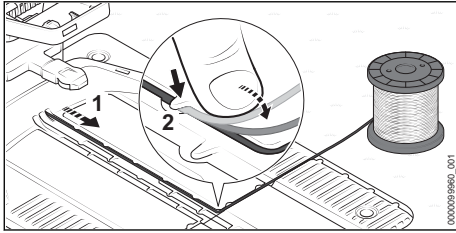

- ▶ Ribojimo vielą (1) pagrindo plokštėje tiesi taip, kad ji priglustų prie laidų kanalo ir būtų užfiksuota kabliukais (2).

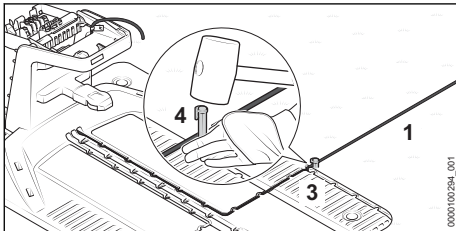

- ▶ Ribojimo vielą (1) tiesiogiai prie pagrindo plokštės (3) pritvirtinti fikavimo vinimi (4).

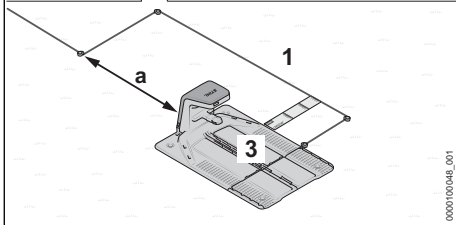
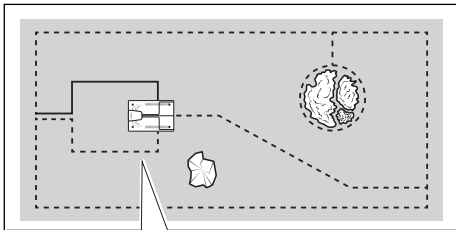

- ▶ Mažiausiai 37 cm ribojimo vielos (1) (ilgis: 1 „iMOW®“ liniuotė) nutiesti pagrindo plokštės (3) šone.
- ▶ Tiesti ribojimo vielą (1) mažiausiai atstumu $a = 2$ m už pagrindo plokštės (3).
- ▶ Tiesti ribojimo vielą (1) per vidurį už prijungimo stotelės link pjaunamo ploto krašto. Būtina laikytis tinkamo atstumo iki pjaunamo ploto krašto. Atstumas priklauso nuo besiribojančio ploto.

- ▶ Ribojimo vielą (1) tiesi aplink pjaunamą plotą pagal laikrodžio rodyklę, 8.

8 Ribojimo vielos tiesimas

8.1 Bendrieji duomenys

Pjaunamame plote nutiestos ribojimo vielos ir kreipiamosios vielos tikrinimas

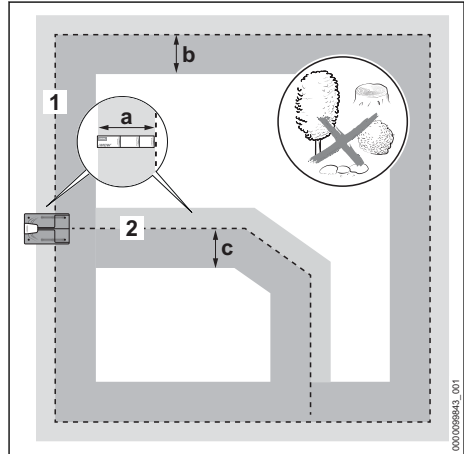

- ▶ Įsitikinti, kad palei ribojimo vielą ir kreipiamąją vielą toliau nurodyto pločio pjaunamas plotas yra lygus ir jame nėra kliūčių:

Ribojimo viela (1)

- į išorę: $a = 37$ cm (ilgis: 1 „iMOW®“ liniuotė)
- į vidų: $b = 1,2$ m

Kreipiamoji viela (2)

- dešinėn link prijungimo stotelės: $a = 37$ cm (ilgis: 1 „iMOW®“ liniuotė)
- kairėn link prijungimo stotelės: $c = 1,2$ m

Ribojimo vielos tiesimas

- ▶ Pradėti nuo prijungimo stotelės ir tiesi ribojimo vielą pagal laikrodžio rodyklę.
- ▶ Ribojimo vielos nesulenkti, neperkirpti, neįtempti ir nekryžiuoti.
- ▶ Įsitikinti, kad ribojimo viela nesikryžiuoja su kreipiamąja viela.
 - ▶ Išimtis: formuojant siaurą juostą, kreipiamoji viela turi būti dedama kryžmai ant ribojimo vielos.
- ▶ Laikytis mažiausiai 1 m atstumo iki kitoms vejos pjovimo roboto instaliacijoms skirtų ribojimo vielų.
- ▶ Įsitikinkite, kad neviršijamas 850 m ribojimo vielos ilgis.
- ▶ Ribojimo vielos ir kreipiamosios vielos nutieskite skirtingame gylyje.

Ribojimo vielos ir kreipiančiosios vielos tvirtinimas

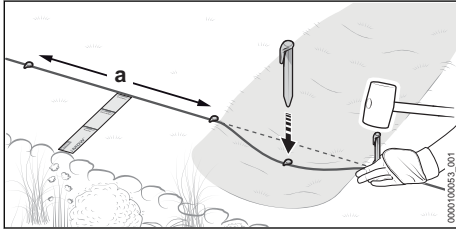

- ▶ Ribojimo ir kreipiamąsias vielas fiksavimo vinimis pritvirtinkite taip, kad būtų įvykdytos toliau nurodytos sąlygos:
 - Atstumas tarp fiksavimo vinių negali būti didesnis nei $a = 1$ m.
 - Ribojimo viela ir kreipiamoji viela visose vietose plokščiai priglundusios prie žemės.
 - Fiksavimo vinyvis visiškai įsmeigtos.

Papildomos vielos tiesimas

Nutiesus papildomos vielos tampa lengviau koreguoti, kai viela jau nutiesta ir prireikus pakoreguoti vėliau.

Pavyzdžiai:

- Reikia išplėsti ir iš naujo atitverti plotą.
- Krūmai ir krūmokšniai auga, todėl reikia ribojimo vielą nutiesti didesniu lanku aplink augalus.
- Ties prijungimo stotelių ribojimo viela buvo nupjauta per trumpai, todėl neįmanoma prijungti.

Galima naudoti ir tiesi vieną arba kelias papildomas vielas.

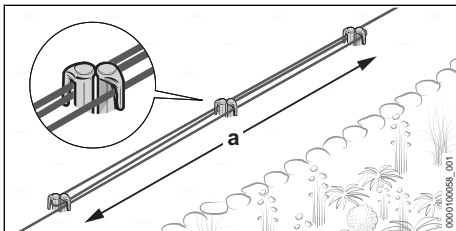

- ▶ Lygiagrečiai tiesi ribojimo vielas ilgyje $a = 1$ m ir vieną prie kitos aplink 2 fiksavimo vinyvis, tačiau ribojimo vietų nekryžiuoti.
- ▶ Ties viduriu dviem fiksavimo vinyvis pritvirtinkite papildomą vielą.

8.2 Kreipiančiosios vielos tiesimo planavimas ir ribojimo vielos jungiamųjų vietų paruošimas

Būtina iš anksto kruopščiai suplanuoti, kaip bus tiesiama kreipiamoji viela ar kelios kreipiamosios vielos. Į visų kreipiančiųjų vietų padėtį reikia atsižvelgti dar tiesiant ribojimo vielą. Būtina nutiesti vieną kreipiamąją vielą, o daugiausia gali būti nutiestos dvi kreipiamosios vielos.

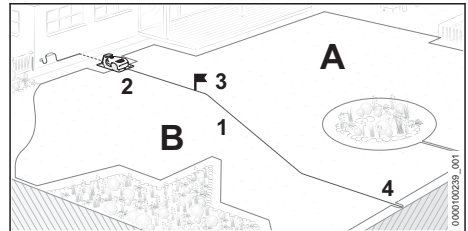

Kreipiamoji viela (1) atlieka šias funkcijas:

- Nukreipimas atgal į prijungimo stotelę (2)
- Pradžios taško valdymas (3)
- Pjaunamo ploto padalijimas į zonas (A ir B)

Kreipiančioji viela (1) tiesiama per pjaunamą plotą, pradedant nuo prijungimo stotelės (2), ir kiek įmanoma toliau prijungiama prie aplink nutiestos ribojimo vielos (4).  10.1

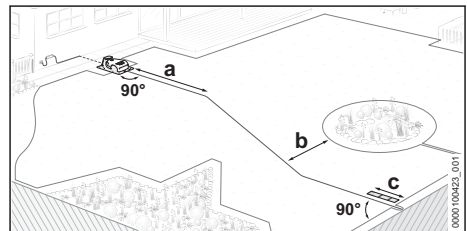

- ▶ Kreipiančiosios vielos tiesimą suplanuokite taip, kad būtų įvykdytos šios sąlygos:
 - Tiesiai nutieskite $a = 2$ m ilgio kreipiančiąją vielą nuo prijungimo stotelės iki pjaunamo ploto.
 - Mažiausias atstumas tarp kreipiamosios vielos ir aplink nutiestos ribojimo vielos yra $b = 27,5$ cm
 - Kreipiamoji viela tiesiama ir stačiu kampu tiesiama mažiausiai $c = 37$ cm atstumu (ilgis: 1 „iMOW®“ liniuotė) ties ribojimo viela ir paskui prijungiama.

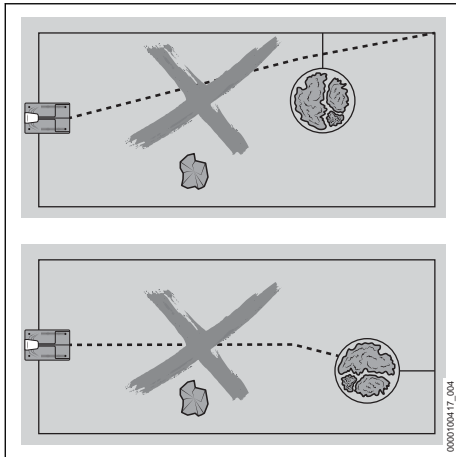

- Kreipiamoji viela negali kryžiuotis su blokuojamo ploto jungtimi.
 - Kreipiamoji viela negali būti prijungiama ribojimo vielos kampe.
 - Kreipiančioji viela negali būti prijungiama prie blokuojamosios zonos ribojimo vielos.
 - Kreipiamoji viela negali kryžiuotis su ribojimo viela.
- Išimtis: formuojant siaurą juostą, kreipiamoji viela turi būti dedama kryžmai ant ribojimo vielos.
- Kreipiamoji viela negali būti sulenkta ir įtempta, ji negali būti kryžiuojama.

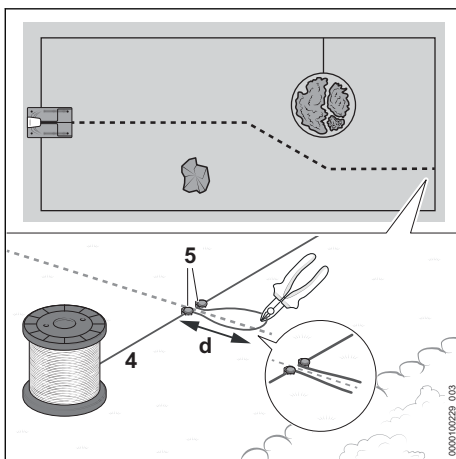

Ribojimo vielą (4) tiesiant aplink, būtina paruošti kreipiamosios vielos prijungimo vietą:

- ▶ Ribojimo vielą (4) numatytose vietose pritvirtinti fiksavimo vinimi (5).

- ▶ Nutiesti $d = 15$ cm ilgio ribojimo vielos (4) kilpą ir pritvirtinti kita fiksavimo vinimi (5).
- ▶ Vielos kilpos gale nukirpti ribojimo vielą (4) įstrižinėmis žnyplėmis.
Nutiesus vielos galai prijungiami prie kreipiančiosios vielos. 10.1
- ▶ Ribojimo vielą (4) tieskite toliau aplink pjaujamą plotą.

8.3 Kampai

90° kampai

90° kampus galima padalyti į du 45° kampus. Šioje srityje vejos pjovimo robotas savo kryptį keičia tolygiau ir švelniau.

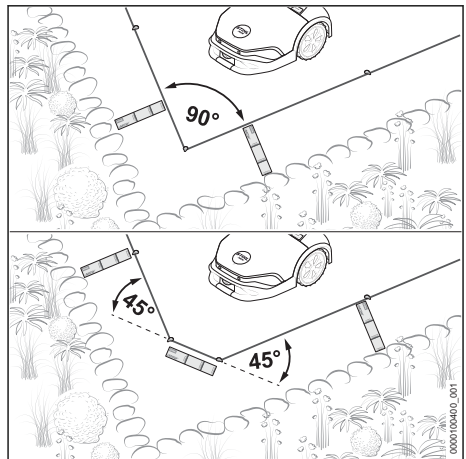

- ▶ Kampe skersai nutiesti mažiausiai 37 cm ilgio (ilgis: 1 „iMOW®“ liniuotė) ribojimo vielą.

Smailūs, <90° siaurėjantys kampai

Smailius, <90° siaurėjančius kampus padalyti į du kampus. Tuomet šioje srityje vejos pjovimo robotas savo kryptį keičia tolygiau ir švelniau.

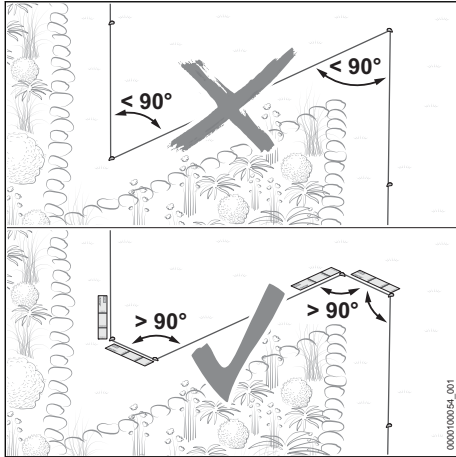

- ▶ Užtikrinti, kad siaurėjančiuose kampuose kampas nebūs mažesnis nei 90° .
- ▶ Jei kampas yra mažesnis nei 90° : padalyti kampą.
 - ▶ Suformuoti didesnę nei 90° kampą. Paskui tiesiai nutiesti mažiausiai 37 cm ilgio (ilgis: 1 „iMOW®“ liniuotė) ribojimo vielą.
 - ▶ Tada suformuoti didesnę nei 90° kampą. Paskui tiesiai nutiesti mažiausiai 37 cm ilgio (ilgis: 1 „iMOW®“ liniuotė) ribojimo vielą.

8.4 Plotai, kuriais važiuojama

Vejos pjovimo robotas ant plotų, besiribojančių su pjaunamu plotu, gali važiuoti tik tuomet, kai aukščių skirtumas tarp ploto, ant kurio važiuojama, ir pjaunamo ploto neviršija 1,5 cm. Pagrindas turi būti tvirtas ir be kliūčių.

Pavyzdžiai:

- Terasa
- Plytelėmis klotas kelias
- Vejos borteliai arba plokštės

Esant mažesniai atstumui nuo ribojimo vielos iki ploto, ant kurio važiuojama, užtikrinamas nepertraukiamas pjovimas.

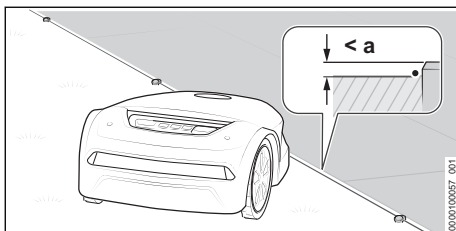

- ▶ Ribojimo vielą tiesi iki ploto, kuriuo važiuojama, nepalikant jokio atstumo.

Didžiausiasis aukščio skirtumas tarp ploto, ant kurio važiuojama, ir pjaunamo ploto yra $a = 1,5$ cm.

8.5 Plotai, ant kurių negalima važiuoti

Ant ploto negali būti važiuojama, jei žemės paviršiuje esančios kliūtys išsikiša į pjaunamą plotą, pagrindas nėra tvirtas arba jis yra nelygus, o aukščio skirtumas tarp pjaunamo ploto ir besiribojančio paviršiaus yra didesnis nei 1,5 cm.

Pavyzdžiai:

- Mūras arba tvora
- Gyvatvorė arba krūmai su žemai augančiomis šakomis
- Alpinariumas arba žvyruotas takas
- Nelygus gruntas, kuriame yra daug šaknų

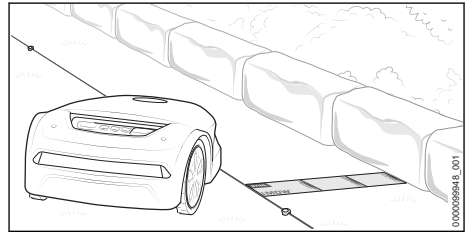

- ▶ Ribojimo vielą tiesi lygiagrečiai 37 cm atstumu (ilgis: 1 „iMOW®“ liniuotė) iki ploto, ant kurio negalima važiuoti.
- ▶ Jei plotas, ant kurio negalima važiuoti, yra pjaunamame plote: šį plotą atitverti kaip blokuojamą plotą.

8.6 Vandens plotai

Jei vandens plotas nuo pjaunamo ploto nėra atitvertas tvirta ir bent 10 cm aukščio kliūtimi, viela turi būti tiesiama didesniu atstumu.

Pavyzdžiai:

- Sodo tvenkinys
- Baseinas
- Upelis arba vandens takelis

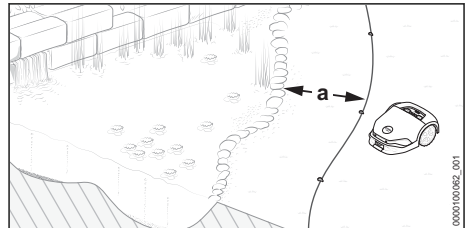

- ▶ Ribojimo vielą tiesi lygiagrečiai su kranto sritimi, išlaikant atstumą $a = 1$ m.

- Jei vandens plotas yra pjaunamame plote: vandens plotą atitverti kaip blokuojamą plotą.

8.7 Neatitvertas kraštas

Jei neatitvertas kraštas nuo pjaunamo ploto nėra atribotas tvirta ir bent 10 cm aukščio kliūtis, viela turi būti tiesiama didesniu atstumu.

Pavyzdžiai:

- Laiptai
- Atraminė siena
- Nuolydis su laiptais

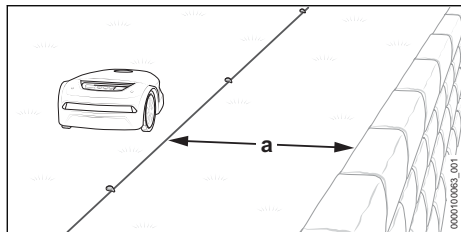

- Ribojimo vielą tiesi lygiagrečiai su neatitvertu kraštu, išlaikant atstumą $a = 1$ m.

8.8 Blokuojamas plotas

Pjaunamo ploto sritis, į kurias negali važiuoti vejos pjovimo robotas, turi būti atitvertas kaip blokuojamas plotas.

Pavyzdžiai:

- Lysvės be tvirto ir mažiausiai 10 cm aukščio apvado
- Sodo tvenkinys arba baseinas be tvirto ir mažiausiai 10 cm aukščio apvado
- Kliūtys, kurių negalima liesti
- Kliūtys, kurios nėra pakankamai tvirtos
- Žemesnės nei 10 cm kliūtys

Siekiant užtikrinti stabilų pjovimo režimą, blokuojamo ploto forma neturėtų būti įgaubta į vidų.

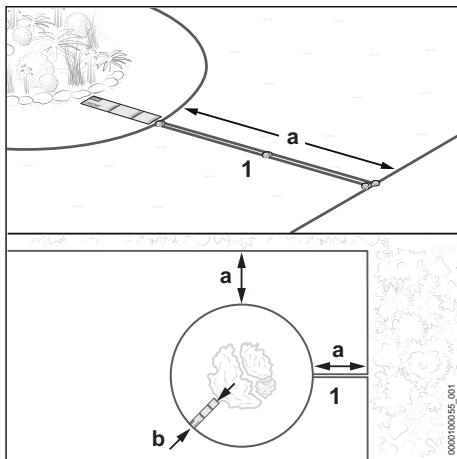

- Ribojimo vielą (1) tiesi nuo krašto link blokuojamo ploto. Užtikrinti, kad blokuojamas plotas atitinka šiuos matmenis:
 - Mažiausias atstumas iki kitų ribojimo vielų $a = 55$ cm
 - Vielos atstumas $b = 37$ cm (ilgis: 1 „iMOW[®]“ liniuotė) (jei yra vandens plotų ir neatitvertų kraštų $b = 1$ m)
 - Mažiausias blokuojamo ploto skersmuo 74 cm

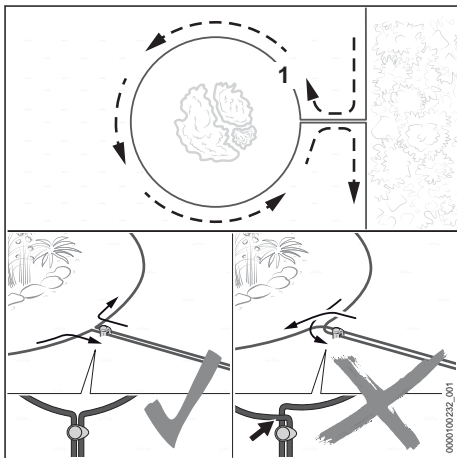

- Ribojimo vielą (1) tiesi aplink ribojamą sritį.
- Ribojimo vielą (1) tieskite atgal iki krašto, lygiagrečiai ir greta kitos ribojimo vielos, tačiau ribojimo vielų nekryžiuokite.

8.9 Kieta kliūtis

Kietos kliūtys, esančios pjaunamame plote, negalima aptverti kaip blokuojamo ploto, jei ši

kliūtis yra ne žemesnė nei 10 cm. Kliūtį aptinka ultragarso jutikliai ir impulsinis jutiklis.

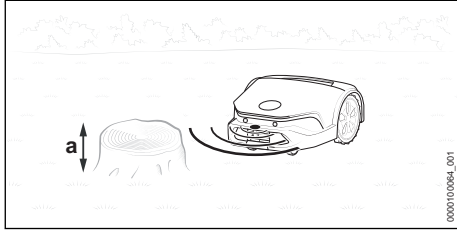

- Kietos kliūtys, žemesnės nei $a = 10$ cm, aptverti nereikia.

8.10 Ankšta vieta

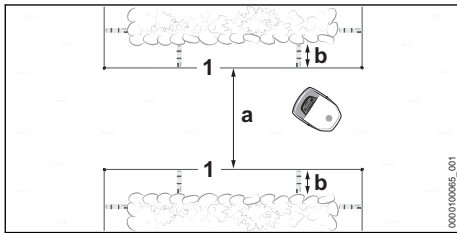

Vejos pjovimo robotas važiuoja į visas ankštas vietas, kol gali būti laikomasi mažiausiojo atstumo (a) tarp ribojimo vielų (1).

- Tiesti ribojimo vielą (1), kaip pavaizduota, ir užtikrinti, kad laikomasi toliau nurodytų matmenų:
 - Mažiausias atstumas iki kitų ribojimo vielų (1) ankštoje vietoje: $a = 2$ m
 - Jei ankštos vietos šonuose yra kliūčių: papildomas atstumas $b = 37$ cm (ilgis: 1 „iMOW[®]“ liniuotė)
- Jei neįmanoma laikytis mažiausiojo atstumo $a = 2$ m tarp ribojimo vielų (1): Per ankštos vietos vidurį nutiesti kreipiamąją vielą.

Ankšta vieta su kreipiamąja viela

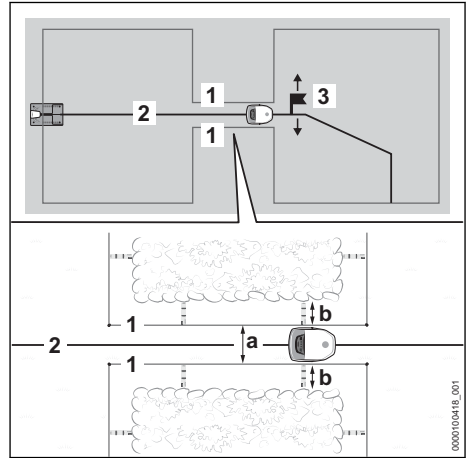

Kreipiamoji viela (2) tikslingai veda vejos pjovimo robotą per ankštą vietą, kol įmanoma laikytis mažiausiojo atstumo (a) tarp ribojimo vielų (1).

Baigiant eksploatuoti reikia už ankštos vietos nustatyti pradinį tašką (3). Priešingu atveju vejos pjovimo robotas nevažiuos per ankštą vietą. Pradinius taškus galima nustatyti „MY iMOW[®]“ programėleje.

- Ribojimo vielą (1) tieskite, kaip pavaizduota, ir užtikrinkite, kad laikomasi toliau nurodytų matmenų:
 - Mažiausias atstumas iki kitų ribojimo vielų (1) ankštoje vietoje: $a = 55$ m
 - Jei ankštos vietos šonuose yra kliūčių: papildomas atstumas $b = 37$ cm (ilgis: 1 „iMOW[®]“ liniuotė)
- Nutiesti kreipiamąją vielą (2) per ankštos vietos vidurį.
- Jei šoninis atstumas $b = 37$ cm (ilgis: 1 „iMOW[®]“ liniuotė) yra per mažas: įrengti siaurą takelį, kad vejos pjovimo robotas būtų nukreiptas į kitą pjaunamą plotą 8.11 arba ankštos vietos sritį atverti nuo pjaunamo ploto.

8.11 Siauras takelis

Veikimo aprašymas

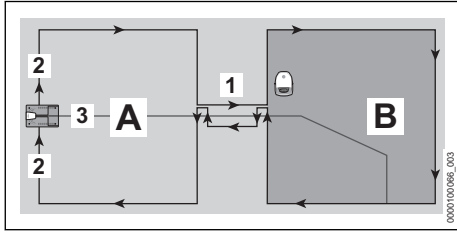

Išrengus siaurą takelį (1) galima tikslingai išvengti ankštų vietų arba apibrėžti pervažiavimo vietas. Siauras takelis padalina pjaunamą plotą į pagrindinį pjaunamą plotą (A) ir likusią pjaunamą sritį (B).

Ribojimo viela (2) tiesiama be pertrūkių. Ji yra perėjimas iš pagrindinio pjaunamo ploto (A) į likusią pjovimo sritį (B).

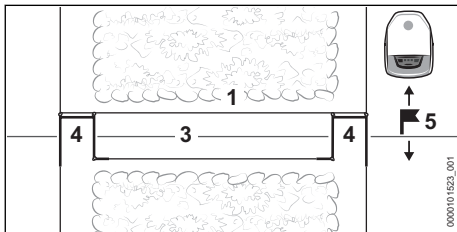

Vielos kilpos (4) vejos pjovimo robotui nurodo, kur prasideda ar baigiasi siauras takelis.

Siauro takelio viduryje turi būti nutiesta kreipiančioji viela (3).

Po siauro takelio pjovimo srityje (B) turi būti nustatytas pradinis taškas (5). Priešingu atveju vejos pjovimo robotas nežinos kaip važiuoti iš pagrindinio pjaunamo ploto (A) per siaurą takelį į likusią pjovimo sritį (B). Pradinius taškus ir jų privažiavimo dažnumą galima nustatyti „MY iMOW®“ programėlėje.

Siauras takelis nebus pjaunamas.

Bendrieji duomenys

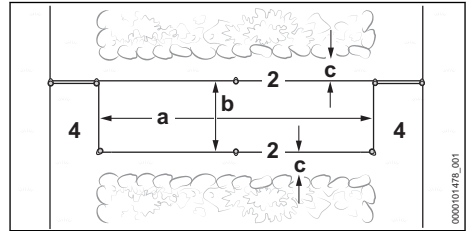

► Įsitinkinkite, kad įvykdytos toliau išvardytos sąlygos:

- Atstumas tarp vielos kilpų (4) turi būti bent $a = 74$ cm.
- Atstumas tarp ribojimo vielų (2) turi būti bent $b = 55$ cm.
- Atstumas iki šoninių kliūčių turi būti bent $b = 15$ cm.

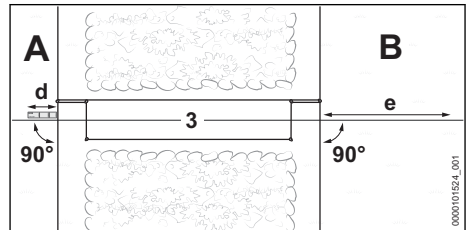

► Įsitinkinkite, kad įvykdytos toliau išvardytos sąlygos:

- Prieš siaurą takelį lygiai nutieskite mažiausiai $d = 37$ cm ilgio kreipiančiąją vielą (3) (ilgis: 1x „iMOW®“ „iRuler“) ir nukreipkite stačiu kampu (90°) link siauro takelio.
 - Už siauro takelio lygiai nutieskite mažiausiai $e = 2$ m ilgio kreipiančiąją vielą (3) ir nukreipkite stačiu kampu (90°) nuo siauro takelio į pjovimo sritį (B).
- Jei neįmanoma laikytis nurodytų atstumų ir ilgių, pjovimo sritis (B) turi būti atribota nuo pagrindinio pjaunamo ploto (A) ir turi būti įrengtas gretimas plotas.

Siauro takelio tiesimas

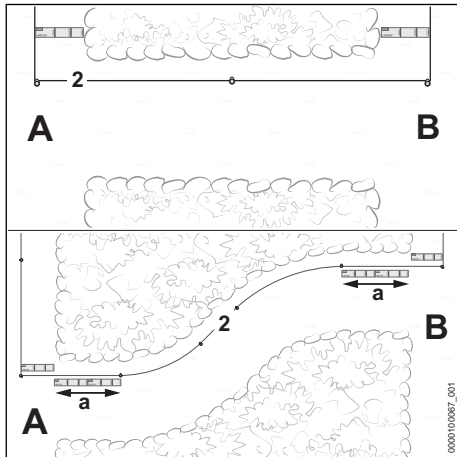

- ▶ Kai parodyta, ribojimo vielą (2) nutieskite nuo pagrindinio pjunamo ploto (A) iki pjovimo srities (B).
- ▶ Jei siauras takelis tiesiamas lanku: $a = 74$ cm ilgio (ilgis: $2x$ „iMOW®“ „iRuler“) ribojimo vielą (2) siauro takelio pradžioje ir pabaigoje nutieskite tiesiai ir stačiu kampu (90°) pjunamo ploto atžvilgiu.
- ▶ Ribojimą vielą (2) laikrodžio rodyklės kryptimi nutieskite apie pjovimo sritį (B) ir atgal iki siauro takelio.

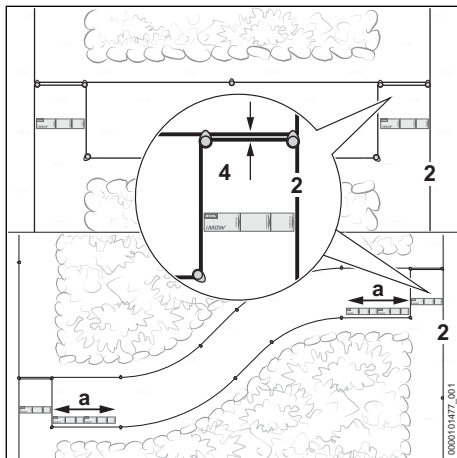

- ▶ 37 cm ilgio (ilgis: $1x$ „iMOW®“ „iRuler“) ribojimo vielą (2) tieskite lygiagrečiai ir greta kitos ribojimo vielos, tačiau ribojimo vielų nekryžiuokite.
- ▶ Ribojimo vielą (2) nutieskite bent 55 cm atstumu lygiagrečiai pagrindinio pjunamo ploto (A) kryptimi.

- ▶ 37 cm ilgio (ilgis: $1x$ „iMOW®“ „iRuler“) ribojimo vielą (2) tieskite lygiagrečiai ir greta kitos ribojimo vielos iki pagrindinio pjunamo ploto (A), tačiau ribojimo vielų nekryžiuokite.
- ▶ Jei siauras takelis tiesiamas lanku: $a = 74$ cm ilgio (ilgis: $2x$ „iMOW®“ „iRuler“) ribojimo vielą (2) siauro takelio pradžioje ir pabaigoje nutieskite tiesiai ir stačiu kampu (90°) pjunamo ploto atžvilgiu.
- ▶ Vielą tiesi baikite pagrindiniame pjunamame plote (A).

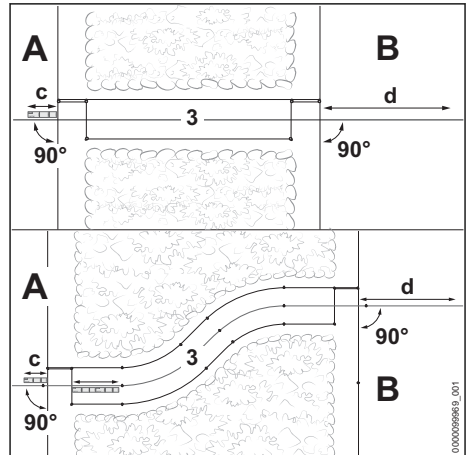

- ▶ Pagrindiniame pjunamame plote (A) lygiai nutieskite mažiausiai $c = 37$ cm ilgio kreipiančiąją vielą (3) (ilgis: 1 „iMOW®“ „iRuler“) ir nukreipkite ją stačiu kampu (90°) link siauro takelio.
- ▶ Kreipiančiąją vielą nutieskite siauro takelio viduryje.
- ▶ Už siauro takelio lygiai nutieskite mažiausiai $d = 2$ m ilgio kreipiančiąją vielą (3) ir nukreipkite ją stačiu kampu (90°) į pjovimo sritį (B).

8.12 Įkalnės ir nuokalnės

Vejos pjovimo robotas gali pakilti į 40% įkalnės ir jas pjauti.

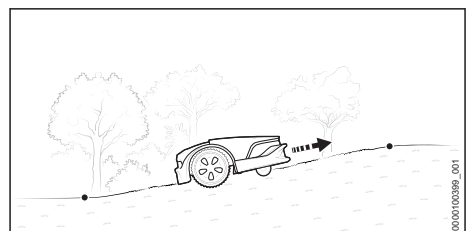

- ▶ Jei pjaunamame plote yra ne didesnė nei 27 % įkalnė ar nuokalnė: ribojimo vielą tiesiti įprastai.

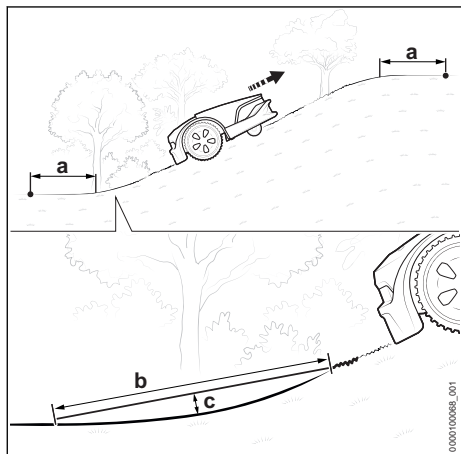

- ▶ Jei pjaunamame plote yra didesnė nei 27 % įkalnė ar nuokalnė: prieš įkalnę ar nuokalnę ribojimo vielą tiesiti mažiausiai atstumu $a = 1,20$ m.
- ▶ Kad vejos pjovimo robotas galėtų važiuoti tarp lygumos ir įkalnės / nuokalnės, pereinamosios srities spindulys turi būti toks, kad ilgyje $b = 1$ m atstumas iki žemės nebūtų mažesnis nei $c = 10$ cm.

8.13 Gretimas plotas

Vejos pjovimo robotas negali savarankiškai važiuoti į kitus gretimus plotus. Vejos pjovimo robotą į gretimą plotą turi perkelti klientas.

Gretimame plote negali būti nutiesta nė viena kreipiamoji viela.

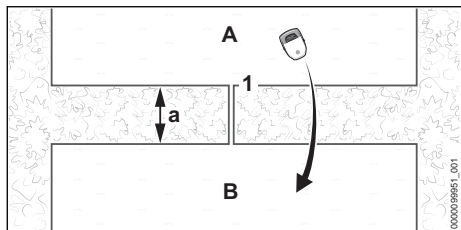

- ▶ Tiesiti ribojimo vielą (1) iš pagrindinio ploto (A) į gretimą plotą (B). Mažiausias atstumas iki ribojimo vielų $a = 74$ cm
- ▶ Įsitikinti, kad neviršijamas 850 m ribojimo vielos (1) ilgis.

- ▶ Ribojimo vielą (1) lygiagrečiai ir greta tiesiti atgal iki pjaunamo ploto (A), tačiau ribojimo vielų nekrežiuoti.

8.14 Maži pjaunami plotai

Jei pjaunamas plotas yra mažas ir jam reikia mažiau nei 20 m ribojimo vielos, naudojamas mažiems plotams skirtas modelis „STIHL AKM 100“.

„STIHL AKM 100“ stabilizuoja vielos signalą ir vielos jungtimis integruoja į ribojimo vielą.

9 Ribojimo vielos tiesimo užbaigimas

9.1 Ribojimo vielos tiesimo užbaigimas

Prijungimo stotelė pastatyta ant pjaunamo ploto krašto, prijungimo stotelė ant vejos ploto krašto

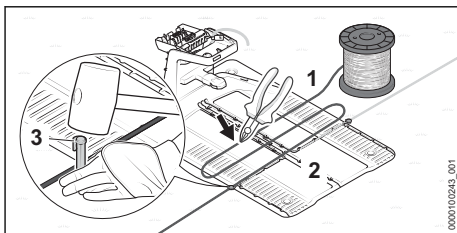

- ▶ Ribojimo vielą (1) tiesiogiai prie pagrindo plokštės (2) pritvirtinti fiksavimo vinimi (3).
- ▶ Ribojimo viela (1) išmatuoti du pagrindo plokštės pločius (2), paskui ribojimo vielą (1) nukirpti įstrižinėmis žnyplėmis.

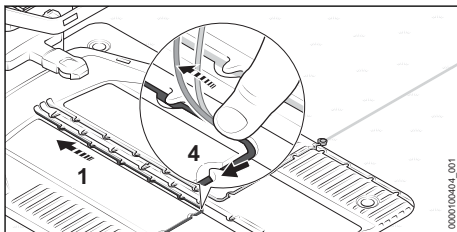

- ▶ Ribojimo vielą (1) pagrindo plokštėje tiesiti taip, kad ji priglustų prie laidų kanalo ir būtų užfiksuota kabliukais (4).

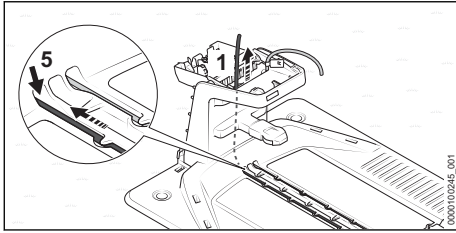

- ▶ Įstatyti ribojimo vielą (1) į kairįjį įvadą (5) ir stumti toliau.
- Vielos galas (1) prijungimo stotelės viduje stumiamas į viršų.

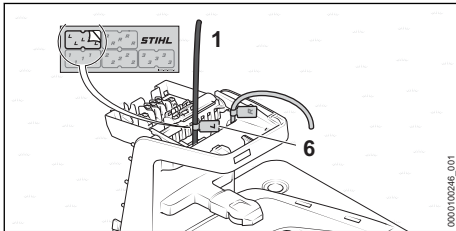

- ▶ Greta korpuso vielos galas (1) pažymimas tinkama laido žyma (6).

Prijungimo stotelė ne ant pjaunamo ploto

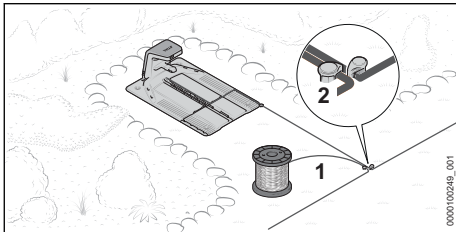

- ▶ Ribojimo vielą (1) tempti prie pat jau nutiestos ribojimo vielos ir pritvirtinti fiksavimo vinimi (2).

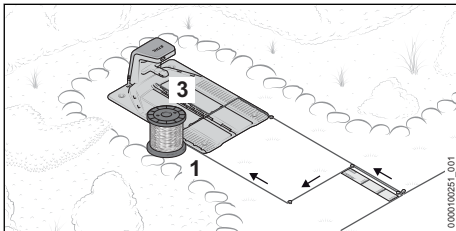

- ▶ 37 cm ilgio ribojimo vielą (1) tiesiti greta ir lygiagrečiai su kita ribojimo viela (ilgis: 1 „iMOW®“ liniuotė) atgal iki prijungimo stotelės, tačiau ribojimo vielų nekryžiuoti.
- ▶ Tiesiti ribojimo vielą (1) atgal link krašto ir toliau link pagrindo plokštės (3).

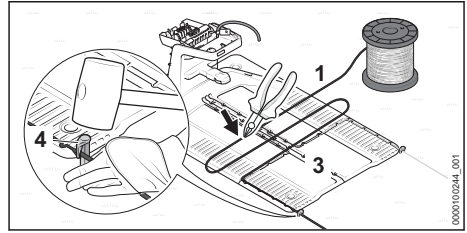

- ▶ Ribojimo vielą (1) tiesiogiai prie pagrindo plokštės (3) pritvirtinti fiksavimo vinimi (4).
- ▶ Ribojimo viela (1) išmatuoti du pagrindo plokštės pločius (3), paskui ribojimo vielą (1) nukirpti įstrižinėmis žnyplėmis.

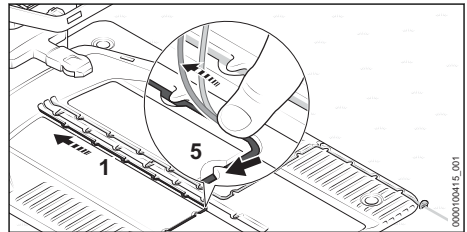

- ▶ Ribojimo vielą (1) pagrindo plokštėje tiesiti taip, kad ji priglustų prie laidų kanalo ir būtų užfiksuota kabliukais (5).

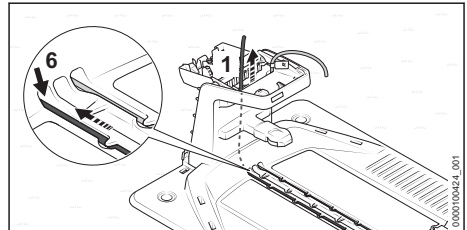

- ▶ Įstatyti ribojimo vielą (1) į kairįjį įvadą (6) ir stumti toliau.
- Vielos galas (1) prijungimo stotelės viduje stumiamas į viršų.

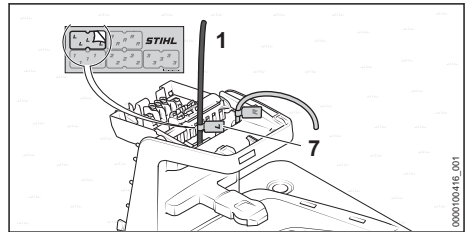

- ▶ Greta korpuso vielos galas (1) pažymimas tinkama laido žyma (7).

Baigiant eksploatavimo pradžios darbus būtina pjaunamame plote nustatyti pradžios tašką.

Kitaip vejos pjovimo robotas neras pjaunamo ploto. Pradinius taškus ir jų privažiavimo dažnumą galima nustatyti „MY iMOW®“ programėlėje.

Prijungimo stotelės statymas pjaunamo ploto viduryje

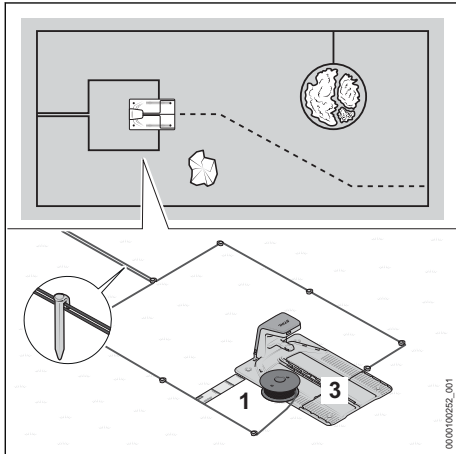

- ▶ Ribojimo vielą (1) tempti prie pat jau nutiestos ribojimo vielos.
- ▶ Ribojimo vielą (1) tiesti greta ir lygiagrečiai su kita ribojimo viela atgal iki prijungimo stotelės, tačiau ribojimo vielų nekryžiuoti.
- ▶ 37 cm atstumu tiesti ribojimo vielą (1) (ilgis: 1 „iMOW®“ liniuotė) į priekį aplink pagrindo plokštę (3).

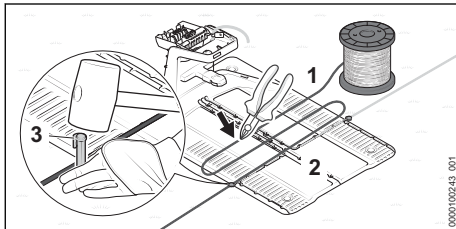

- ▶ Ribojimo vielą (1) tiesiogiai prie pagrindo plokštės (2) pritvirtinti fiksavimo vinimi (3).
- ▶ Ribojimo viela (1) išmatuoti du pagrindo plokštės pločius (2), paskui ribojimo vielą (1) nukirpti įstrižinėmis žnyplėmis.

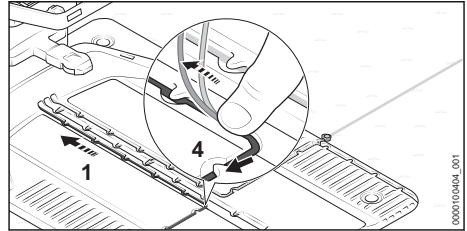

- ▶ Ribojimo vielą (1) pagrindo plokštėje tiesti taip, kad ji priglustų prie laidų kanalo ir būtų užfiksuota kabliukais (4).

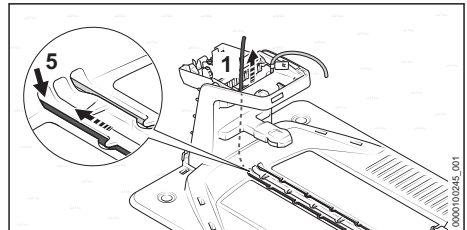

- ▶ Įstatyti ribojimo vielą (1) į kairįjį įvadą (5) ir stumti toliau.
- Vielos galas (1) prijungimo stotelės viduje stumiamas į viršų.

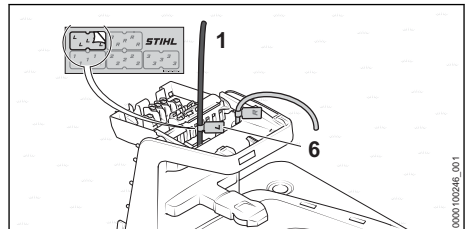

- ▶ Greta korpuso vielos galas (1) pažymimas tinkama laido žyma (6).

10 Kreipiamosios vielos tiesimas

10.1 Kreipiamosios vielos tiesimas

Į visų kreipiamųjų vielų padėtį reikia atsižvelgti dar tiesiant ribojimo vielą.

- ▶ Atkreipti dėmesį į kreipiamosios vielos tiesimą  8.1.

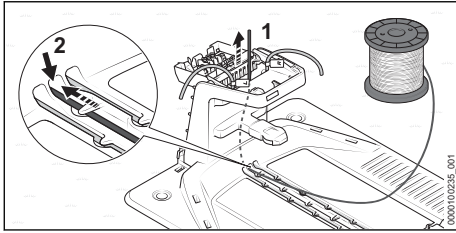

- Kreipiamosios vielos (1) pradžia įstatyti į vidurinę įvadą (2) ir stumti toliau. Kreipiamoji viela (1) prijungimo stotelės viduje stumiama į viršų.

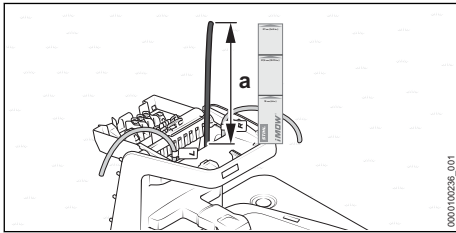

- Kreipiamąją vielą (1) stumti tol, kol viršuje išstumtama a = 37 cm ilgio (ilgis: 1 „iMOW[®] liniuotė) viela.

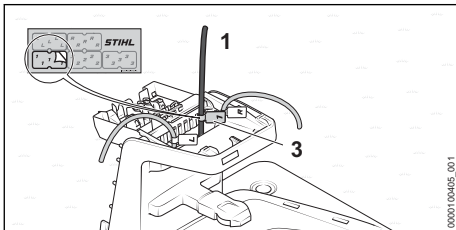

- Greta korpuso kreipiamoji viela (1) pažymima tinkama laido žyma (3). Žyma vėliau padės prijungti prie tinkamo gnybto.

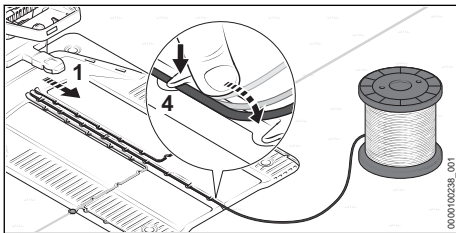

- Kreipiamąją vielą (1) pagrindo plokštėje tiesi taip, kad ji priglustų prie laidų kanalo ir būtų užfiksuota kabliukais (4).

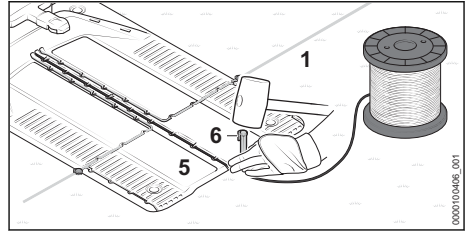

- Kreipiamąją vielą (1) tiesiogiai prie pagrindo plokštės (5) pritvirtinti fiksavimo vinimi (6).

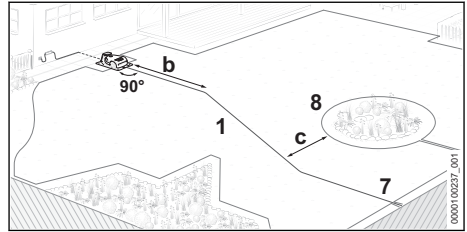

- Tiesiai tiesi b = 2 m ilgio kreipiamąją vielą (1) ir nuo prijungimo stotelės stačiu kampu (90°) tiesi į pjaunamą plotą.
- Vesti kreipiamąją vielą (1) link vielos kilpos (7) prie pjaunamo ploto krašto. Atstumas iki aplink nutiestos ribojimo vielos (8) turi būti mažiausiai c = 27,5 cm.

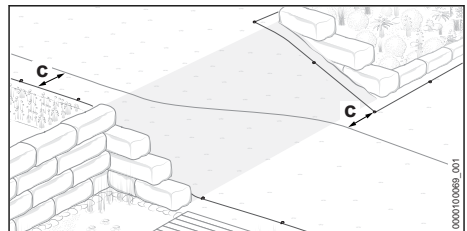

- Ties skardžiais kreipiamąją vielą tiesi įstrižai. Atstumas iki aplink nutiestos ribojimo vielos turi būti mažiausiai c = 27,5 cm.

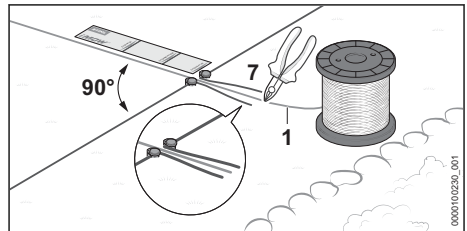

- Tiesiai nutiesti mažiausiai 37 cm ilgio kreipiamąją vielą (1) (ilgis: 1 „iMOW[®] liniuotė) ir nukreipti stačiu kampu (90°) link vielos kilpos (7).

- ▶ Nutiesti kreipiamąją vielą (1) per vielos kilpos (7) vidurį.
- ▶ Kreipiamąją vielą (1) vielos kilpos (7) gale nukirpti įstrižinėmis žnyplėmis ir sutrumpinti visus vielos galus iki vienodo ilgio.

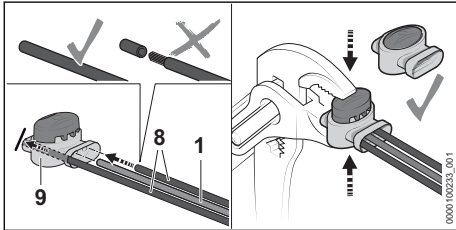

- ▶ Ribojimo vielos (8) ir kreipiamosios vielos (1) galus iki galo įstatyti į vielos jungtį (9). Vielos galų izoliuoti negalima.
- ▶ Visiškai suspausti vielos jungtį (1) replėmis.

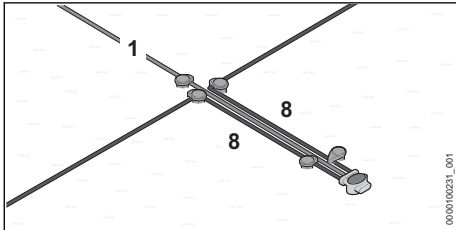

- ▶ Ribojimo vielas (8) ir kreipiamąją vielą (1) tiesti lygiagrečiai ir greta, tačiau vielų nekryžiuoti.
- ▶ Vielas pritvirtinti kitomis tvirtinimo vinimis.

11 Prijungimo stotelės elektros jungties prijungimas

11.1 Ribojimo vielos ir kreipiamosios vielos prijungimas

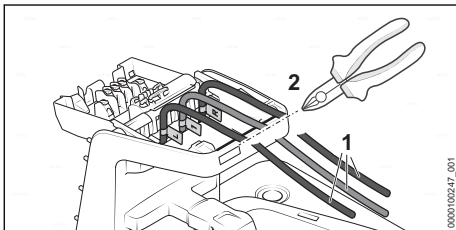

- ▶ Šiek tiek įtempti vielos galus (1) ir palei kraštą (2) nukirpti įstrižinėmis žnyplėmis.

11 Prijungimo stotelės elektros jungties prijungimas

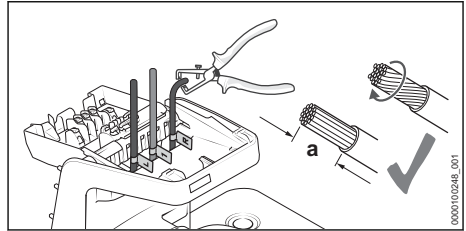

- ▶ Izoluoti a = 10 mm vielos galų.
- ▶ Susukti vielos gijas taip, kad neliktų atsikišusių nė viena gija.

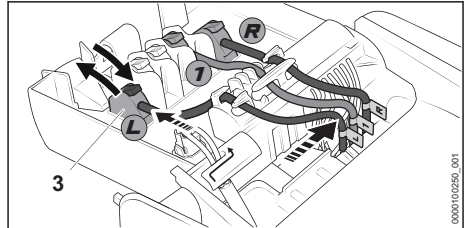

- ▶ Vielos galus su užrašais priskirti atitinkamiems gnybtams.
- ▶ Atitinkamo gnybto (3) svirtį lenkti atgal.
- ▶ Izoliuotą vielos galą įstatyti į atitinkamą gnybtą (3), o norint prijungti, lenkti svirtį į priekį.
- ▶ Užfiksuoti ribojimo vielas ir kreipiamąją vielą laidų laikiklyje, kaip pavaizduota, ir spausti dešinėn.

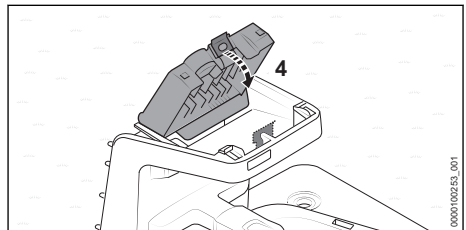

- ▶ Užlenkti dangtį (4) į priekį. Dangtis (4) girdimai ir juntamai užsifiksuoja.

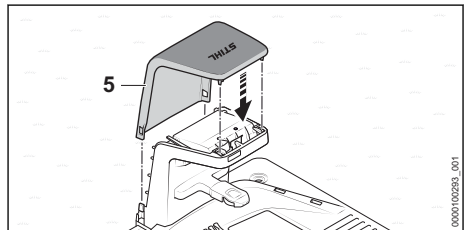

- ▶ Uždėti gaubtą (5). Gaubtas (5) girdimai užsifiksuoja.

11.2 Įkrovimo laido tiesimas ir maitinimo bloko prijungimas

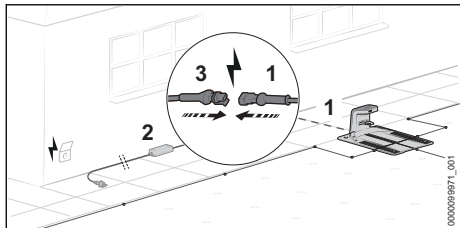

- ▶ Nutiesti įkrovimo laidą (1) iki maitinimo bloko (2) naudojimo vietos.
- ▶ Parinkti tokią maitinimo bloko (2) naudojimo vietą, kad būtų įvykdytos toliau nurodytos sąlygos:
 - Maitinimo blokas (2) ir jungiamasis laidas yra už pjaunamo ploto ribų.
 - Maitinimo bloko (2) veikimo nuotolyje yra tinkamas kištukinis lizdas.
 - Maitinimo blokas (2) padėtas ant lygaus pagrindo, kuris nėra nuolat drėgnas.
 - Maitinimo blokas (2) pakeltas virš žemės, jei nuolat būna drėgnoje aplinkoje.
 - Jei įmanoma: statymo vieta yra apsaugota nuo oro sąlygų ir šėšelyje.
- ▶ Įkrovimo laidą nutiesti taip, kad būtų įvykdytos toliau nurodytos sąlygos:
 - Įkrovimo laidas (1) yra už pjaunamo ploto ribų.
 - Įkrovimo laidas (1) nutiestas taip, kad asmenys negalėtų už jo užkliūti.
 - Įkrovimo laidas (1) neįtemptas ir nesusisukęs.
 - Įkrovimo laidas (1) visiškai išvyniotas ir nenustietas po prijungimo stotelę.
 - Įkrovimo laidas (1) nenustietas ant pagrindo, kuris nuolat yra drėgnas.
- ▶ Prijungti įkrovimo laidą (1) prie maitinimo bloko (2) kištuko (3).

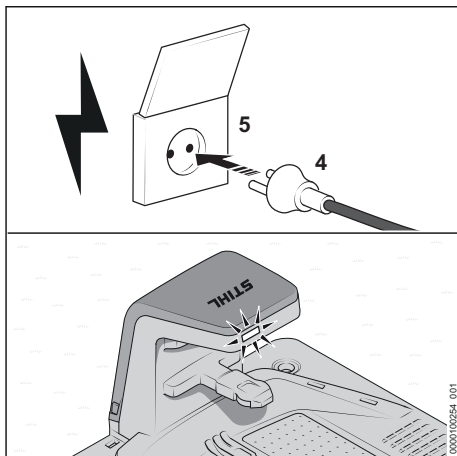

- ▶ Tinklo kištuką (4) prijungti tik prie tinkamai įrengto kištukinio lizdo (5). Prijungimo stotelės šviesos diodai šviečia žalia spalva.

11.3 Maitinimo bloko montavimas prie sienos

Maitinimo blokas gali būti montuojamas prie sienos.

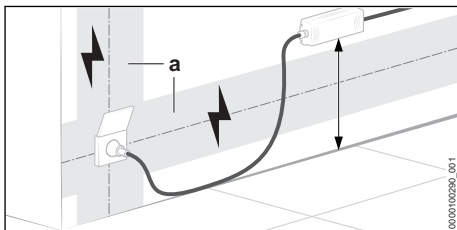

- ▶ Maitinimo bloką montuoti taip, kad būtų įvykdytos toliau nurodytos sąlygos:
 - Naudojamos tinkamos tvirtinimo medžiagos.
 - Maitinimo blokas yra horizontalioje padėtyje. Laikomasi šių atstumų:
 - Maitinimo blokas nėra galimų elektros instaliacijų srityje (a).
 - Maitinimo bloko veikimo nuotolyje yra tinkamas kištukinis lizdas.
 - Jei įmanoma: statymo vieta yra apsaugota nuo oro sąlygų ir šėšelyje.

12 Vejos pjovimo roboto įkrovimas

12.1 Vejos pjovimo roboto įkrovimas

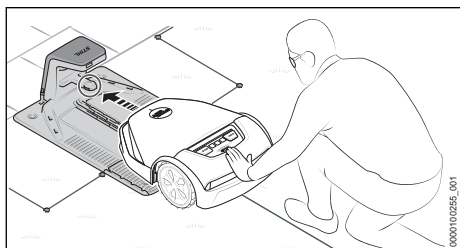

- ▶ Įstumti vejos pjovimo robotą iki galo į prijungimo stotelę. Vejos pjovimo robotas paleidžia sistemą ir įkrovimą.

Įkrovimo trukmė priklauso nuo įvairių veiksnių, pvz., akumuliatoriaus ar aplinkos temperatūros. Kad akumuliatoriaus veiktų visu pajėgumu, būtina laikytis rekomenduojamų temperatūros diapazonų, 23.7.

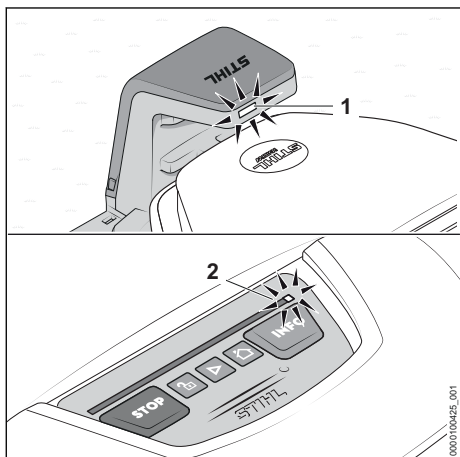

Prijungimo stotelės šviesos diodai (1) šviečia balta spalva. Vienas vejos pjovimo roboto šviečiančiosios juostos šviesos diodas (2) šviečia balta spalva.

Po pirmojo įkrovimo vėliau vejos pjovimo robotas įkraunamas automatiškai, kai tik po pjovimo grįžta į prijungimo stotelę.

Energiją tausojantis įkrovimas

Kad vejos pjovimo roboto akumuliatorius būtų įkraunamas kuo labiau tausojant energiją, be įkrovimo funkcijos galima išjungti visas nebūtinias

papildomas vejos pjovimo roboto ir prijungimo stotelės funkcijas.

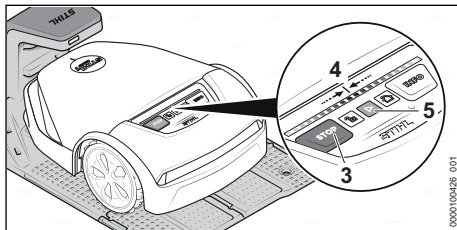

- ▶ Jei „MY iMOW®“ programėlėje aktyvinta funkcija „Apsauga nuo vagystės“: išaktyvinkite funkciją „Apsauga nuo vagystės“.

Vieną po kito paspauskite šiuos mygtukų derinius:

- ▶ Paspausti „STOP“ (3). Vejos pjovimo robotas sustabdomas ir užraklinamas
- ▶ Paspausti „STOP“ (3) ir laikyti tol, kol visa šviečiančioji juosta (4) pradės šviesti raudona spalva.
- ▶ Paspausti „STOP“ (3). Šviečiančioji juosta (4) sumirksi du kartus. Aktyvinta vejos pjovimo roboto prietaiso blokuotė.
- ▶ Paspausti „STOP“ (3) ir laikyti tol, kol visa šviečiančioji juosta (4) pradės šviesti raudona spalva, o galiausiai du kartus sumirksės raudona spalva. Aktyvintas režimas „Energiją tausojantis įkrovimas“. Vejos pjovimo roboto akumuliatorius visiškai įkraunamas. Visos papildomos funkcijos išaktyvintos.

Pasibaigus įkrovimo procesui reikia aktyvinti vejos pjovimo robotą, kad jis vėl būtų parengtas naudoti.

- ▶ Paspausti mygtuką „START“ (5). Vejos pjovimo robotas parengtas naudoti.

13 „Bluetooth®“ radijo ryšio sąsajos prijungimas

13.1 „Bluetooth®“ radijo ryšio sąsajos įdiegimas

Vejos pjovimo robotas reguliariai siunčia „Bluetooth®“ signalą, kad galėtų prisijungti prie mobiliojo galinio įrenginio. Pristatyta radijo ryšio sąsaja neapsaugota slaptažodžiu.

- ▶ Iš mobiliojo galinio įrenginio atsisiųskite „MY iMOW®“ programėlę ir sukurkite paskyrą.
- ▶ Paskyroje pridėkite vejos pjovimo robotą.

- Vykdyti ekrane pateikiamas instrukcijas ir „Bluetooth®“ radijo ryšio sąsają apsaugoti slaptažodžiu. Suteikus slaptažodį mobiliu juostą galima valdyti ir konfigūruoti vejos pjovimo robotą.

Kitą galinį mobilųjį įrenginį galima patvirtinti tik įvedus parinktą slaptažodį. Taip vejos pjovimo robotas apsaugomas, kad juo nepasinaudotų pašaliniai.

14 Vejos pjovimo roboto ir prijungimo stotelės lempučių signalai

14.1 Vejos pjovimo roboto šviečiančioji juosta

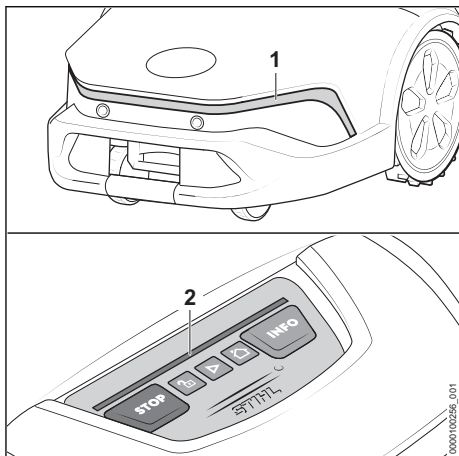

Šviečiančiosios juostos (1 ir 2) rodo vejos pjovimo roboto būseną ir triktis.

Priekinė šviečianti juosta (1) aktyvi tik pasikeitus būsenai ir šviečia 20 sekundžių.

Šviečia baltos lemputės:

- Neaktyvus pjovimas.

Šviečia žalios lemputės:

- Aktyvus pjovimas.

– Galinė šviečianti juosta (2) rodo vejos pjovimo proceso pažangą.

Šviečia raudonos lemputės:

- Aktyvi prietaiso blokuotė.

- Trikties pranešimas.

Šviečia mėlynos lemputės – ant galinės šviečiančios juostos (2):

- vejos pjovimo robotas vykdo sistemos siūstą naujinimą arba sistema paleidžiama iš naujo.

Jei programėlė „MY iMOW®“ aplinkos animacija aktyvinta, priekinė šviečianti juosta (1) nuolat šviečia baltai, kai pjovimo robotas veikia. Pasikeitus būsenai, „aplinkos animacija“ 20 sekundžių perjungiama.

14.2 Prijungimo stotelės šviesos diodai

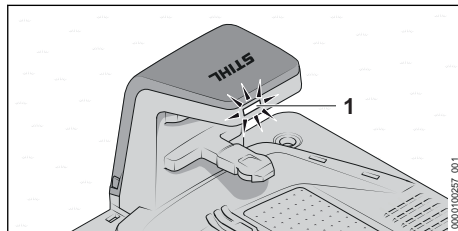

Šviesos diodai (1) rodo prijungimo stotelės būseną ir triktis.

Šviesos diodai (1) šviečia baltai spalva:

- Prijungimo stotelė parengta naudoti.
- Vejos pjovimo robotas stovi prijungimo stotelėje, pjovimas neaktyvintas.
- Vejos pjovimo robotas įkraunamas, pjovimas neaktyvintas.

Šviesos diodai (1) šviečia žalia spalva:

- Vejos pjovimo robotas įkraunamas tarp pjovimų.

Šviesos diodai (1) šviečia raudona spalva:

- Įvyko triktis.

Šviesos diodai (1) šviečia mėlyna spalva:

- Ryšio su vejos pjovimo robotu klaida.

15 Vejos pjovimo roboto valdymas ir nustatymas

15.1 Valdymo skydelis

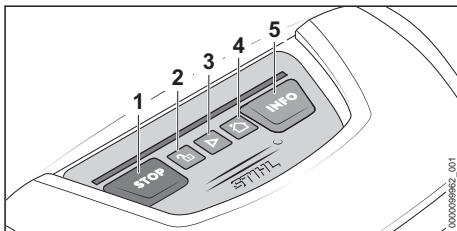

Mygtukais (1–5) galima valdyti pagrindines vejos pjovimo roboto funkcijas. Visas funkcijas galima valdyti „MY iMOW®“ programėle.

Pjovimo paleidimas

- ▶ Paspausti „START“ (3).
Vejos pjovimo robotas paleidžia pjovimo procesą ir paskui automatiškai grįžta į prijungimo stotelę.

Pjovimo sustabdymas ir vejos pjovimo roboto užrakinimas

- ▶ Paspausti „STOP“ (1).
Vejos pjovimo robotas ir pjovimo mechanizmas sustoja. Vejos pjovimo robotas užrakinamas.

Vejos pjovimo roboto siuntimas į prijungimo stotelę

- ▶ Paspausti „NAMI“ (4).
Vejos pjovimo robotas grįžta į prijungimo stotelę.

Vejos pjovimo roboto atrakinimas

- ▶ Paspausti „UŽRAKTAS“ (2).
- ▶ Paspausti mygtukų derinį.

Informacijos atvėrimas

- ▶ Paspausti „INFO“ (5).
Vejos pjovimo robotas garsu pateikia informaciją apie dabartinę būklę.

15.2 Programėlė „MY iMOW®“

Kad būtų galima patogiai naudotis vejos pjovimo robotu, būtina įdiegti „MY iMOW®“ programėlę. „MY iMOW®“ programėle galima valdyti ir nustatyti vejos pjovimo robotą. Vejos pjovimo robotą belaidžiu ryšiu (WLAN) arba „Bluetooth®“ galima prijungti prie mobiliojo įrenginio. Vejos pjovimo robotą internetine programėle „MY iMOW®“ galima valdyti ir nustatyti kompiuteriu. Pagrindinės funkcijos:

- Pjovimo paleidimas ir sustabdymas
- Pjovimo tvarkaraštis
 - Pjovimo laiko nustatymas (per pagelbikį arba ranka)
 - Pradinių taškų nustatymas (parinktis)
 - Zonų parinkimas (parinktis)
- Pjovimo aukščio nustatymas
- Nuotolinė prieiga prie vejos pjovimo roboto per belaidę tinklo jungtį (WLAN)
- Žinynas

16 Vejos pjovimo roboto sustabdymas ir prietaiso blokuotės aktyvinimas**16.1 Vejos pjovimo roboto sustabdymas ir prietaiso blokuotės aktyvinimas****! ISPEJIMAS**

- Jei vejos pjovimo robotas sustabdomas ne taip, kaip aprašyta šioje naudojimo instrukcijoje, arba sustabdomas aktyvinant prietaiso blokuotę, vejos pjovimo robotas gali netikėtai įsijungti. Asmenys gali būti sunkiai sužaloti ir galima patirti materialinės žalos.
 - ▶ Prieš transportuojant, padedant laikyti, valant, atliekant techninę priežiūrą ar pasikeitus ir neįprastam tapus veikimui reikia sustabdyti vejos pjovimo robotą ir aktyvinti prietaiso blokuotę.

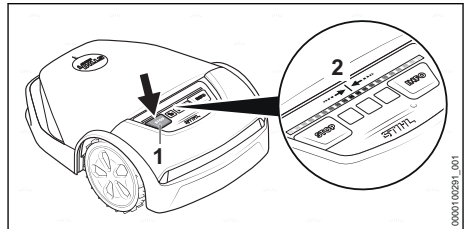

- ▶ Paspausti „STOP“ (1).
Vejos pjovimo robotas sustabdomas ir užrakinamas.
- ▶ Paspausti „STOP“ (1) ir laikyti tol, kol visa šviečiančioji juosta (2) pradės šviesti raudona spalva.
- ▶ Paspausti „STOP“ (1).
Šviečiančioji juosta (2) sumirksi du kartus. Aktyvinta vejos pjovimo roboto prietaiso blokuotė. Vejos pjovimo robotą galima transportuoti, laikyti, valyti arba atlikti jo techninę priežiūrą.

17 Pernešimas**17.1 Vejos pjovimo roboto transportavimas**

- ▶ Sustabdyti vejos pjovimo robotą ir aktyvinti prietaiso blokuotę.

Vejos pjovimo roboto nešimas

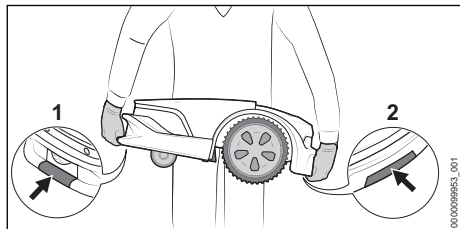

- ▶ Mūvėti darbo pirštines iš tvirtos medžiagos.
- ▶ Vejos pjovimo robotą nešti paėmus už priekinės (1) ir galinės suimamųjų vietų (2).

Vejos pjovimo roboto transportavimas transporto priemonėje

- ▶ Vejos pjovimo robotą pritvirtinti taip, kad jis neapvirstų ir nejudėtų.

17.2 Akumulatoriaus pervežimas

Akumulatorius yra įmontuotas į vejos pjovimo robotą ir jį gali išmontuoti tik STIHL prekybos atstovas.

- ▶ Įsitikinti, kad akumulatoriaus būklė saugi.
- ▶ Supakuokite akumuliatorių taip, kad jis negalėtų judėti pakuotėje.
- ▶ Pakuotę pritvirtinti taip, kad ji negalėtų judėti.

Akumulatorius priskiriamas prie pavojingų transportavimui krovininių. Akumulatorius priskiriamas UN 3480 (ličio jonų akumulatoriai) ir buvo išbandytas metodais, aprašytais JT Bandyimų ir kriterijų vadovo III dalies 38.3 poskyryje.

Transportavimo taisyklės nurodytos www.stihl.com/safety-data-sheets.

18 sandėliuojate

18.1 Vejos pjovimo roboto paruošimas laikyti

Jei vejos pjovimo robotas bus ilgai nenaudojamas, pvz., žiemą, STIHL rekomenduoja jį paruošti „žiemos miegui“ („Hibernation“). Režimas „Hibernation“ išaktyvina visas nebūtinai vejos pjovimo roboto papildomas funkcijas ir užtikrina tik nežymų akumulatoriaus išsikrovimą.

- ▶ Jei „MY iMOW®“ programėlėje aktyvinta funkcija „Apsauga nuo vagystės“: išaktyvinkite funkciją „Apsauga nuo vagystės“.
- ▶ Jei vejos pjovimo roboto įkrovos lygis mažesnis nei 50 %: įkraukite vejos pjovimo robotą, kol įkrovos lygis viršys 50 %.

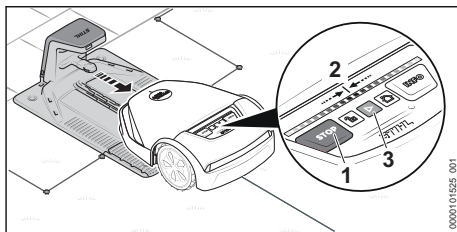

- ▶ Išimkite vejos pjovimo robotą iš prijungimo stotelės.

Vieną po kito paspauskite šiuos mygtukų derinius:

- ▶ Paspausti „STOP“ (1).
Vejos pjovimo robotas sustabdomas ir užrakinamas.
- ▶ Paspausti „STOP“ (1) ir laikyti tol, kol visa šviečiančioji juosta (2) pradės šviesti raudona spalva.
- ▶ Paspausti „STOP“ (1).
Šviečiančioji juosta (2) sumirksi du kartus. Aktyvinta vejos pjovimo roboto prietaiso blokuotė.
- ▶ Paspausti „STOP“ (1) ir laikyti tol, kol visa šviečiančioji juosta (2) pradės šviesti raudona spalva, o galiausiai du kartus sumirksės raudona spalva.
Aktyvintas režimas „Hibernation“. Visos papildomos funkcijos išaktyvintos.

Po žiemos reikia aktyvinti vejos pjovimo robotą, kad jis vėl būtų parengtas naudoti:

- ▶ Pastatyti vejos pjovimo robotą ant pjaunamo ploto.
- ▶ Paspausti mygtuką „START“ (3).
Režimas „Hibernation“ išaktyvintas ir vejos pjovimo robotas vėl parengtas naudoti.

18.2 Vejos pjovimo roboto laikymas

- ▶ Vejos pjovimo robotą laikykite taip, kad būtų įvykdytos šios sąlygos:
 - Vejos pjovimo robotas yra vaikams nepasiekiamoje vietoje.
 - Vejos pjovimo robotas yra švarus ir sausas.
 - Vejos pjovimo robotas yra uždaroje patalpoje.
 - Vejos pjovimo roboto akumuliatorius įkrautas.
 - Vejos pjovimo robotas nelaikomas neleistinai temperatūrų diapazone, 23.6.
 - Vejos pjovimo robotas negali apvirsti.
 - Vejos pjovimo robotas negali nuriedėti.
 - Vejos pjovimo robotas horizontaliai stovi ant ratų.
 - Ant vejos pjovimo roboto neuždėta jokių daiktų.

Vejos pjovimo robotą galima laikyti ir sieniniame laikiklyje. Sieninį laikiklį galima įsigyti kaip priedą.

PRANESIMAS

- Jei vejos pjovimo robotas laikomas ne taip, kaip aprašyta šioje naudojimo instrukcijoje, akumuliatorius gali visiškai išsikrauti ir dėl to nepataisomai sugesti.
 - ▶ Prieš vejos pjovimo robotą padėdami laikyti, jį įkraukite.

18.3 Prijungimo stotelės, įkrovimo laido ir maitinimo bloko laikymas

Per ilgesnes naudojimo pertraukas, pavyzdžiui, žiemą, prijungimo stotelę, įkrovimo laidas ir maitinimo blokas gali likti pjaunamame plote.

- ▶ Ištraukite maitinimo bloko tinklo kištuką iš elektros lizdo.
- ▶ Apsaugokite tinklo kištuką nuo oro sąlygų poveikio.
- ▶ Išvalykite visus komponentus.

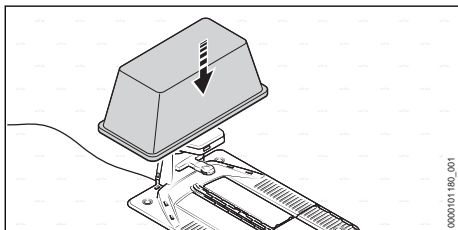

- ▶ Prijungimo stotelę uždenkite, pavyzdžiui, dideliu kibiru ar skiedinio loviu.

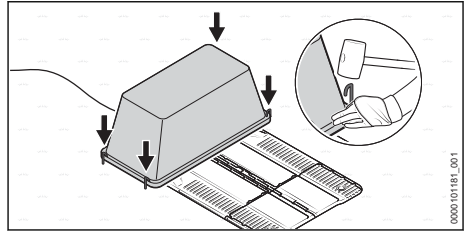

- ▶ Kibirą ar skiedinio lovį pritvirtinkite prie žemės smeigtais.

Prijungimo stotelės, įkrovimo laido ir maitinimo bloko išmontavimas

Laikymui ant sieninio laikiklio, kurį galite įsigyti kaip priedą, arba, jei uždengti neįmanoma, prijungimo stotelę, įkrovimo laidą ir maitinimo bloką galima numontuoti.

- ▶ Ištraukite maitinimo bloko tinklo kištuką iš elektros lizdo.
- ▶ Išvalykite visus komponentus.
- ▶ Atjungti įkrovimo laidą nuo prijungimo stotelės ir maitinimo bloko, užvynioti įkrovimo laidą.
- ▶ Išmontuoti maitinimo bloką ir užvynioti jungiamąjį laidą.
- ▶ Atjungti ribojimo vielą ir kreipiamąją vielą nuo prijungimo stotelės.
- ▶ Siekiant apsaugoti nuo korozijos, sutepti vielos galus ir apsaugoti nuo oro sąlygų.
- ▶ Numontuokite prijungimo stotelę.

19 Valymas

19.1 Vejos pjovimo roboto valymas

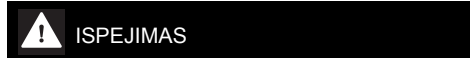

- Ašmenų briaunos yra aštrios. Naudotojas gali įsipjauti.
 - ▶ Mūvėti darbo pirštines iš tvirtos medžiagos.
- ▶ Sustabdyti vejos pjovimo robotą ir aktyvinti prietaiso blokuotę.

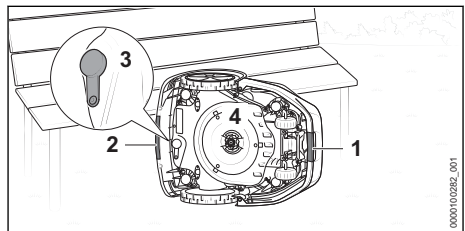

- ▶ Paimkite vejos pjovimo robotą už priekinės (1) ir galinės suėmimo vietas (2).
- ▶ Pastatyti vejos pjovimo robotą ir pritvirtinti, kad nenuvirstų.

- ▶ Patikrinkite, ar nepažeistas ir tvirtai prijungtas diagnostikos lizdo kamštis (3).
- ▶ Jei peilio diskas (4) stipriai užsiteršęs: numonaukite peilio diską (4).

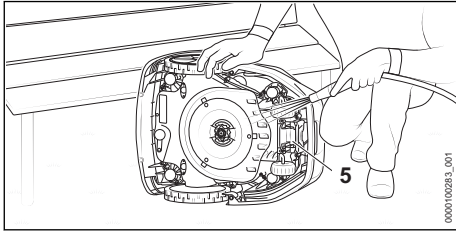

- ▶ Nešvarumus nuvalykite medine mentele arba minkštu šepetiu. Jei reikia, naudokite neutralaus pH ploviklį. STIHL rekomenduoja naudoti „STIHL MultiClean“.
- ▶ Neprikibusius nešvarumus nuplaukite švelnia vandens srove.
- ▶ Vejos pjovimo roboto apačią nuvalykite drėgna šluoste.
- ▶ Drėgna šluoste nuvalykite įkrovimo kontaktus (5).
- ▶ Drėgna šluoste nuvalykite gaubtą ir valdymo skydelį.

19.2 Prijungimo stotelės, maitinimo bloko, įkrovimo laido ir kištukinių jungčių valymas

- ▶ Ištraukti maitinimo bloko tinklo kištuką iš elektros lizdo.
- ▶ Prijungimo stotelę, maitinimo bloką ir įkrovimo laidą valyti drėgna servetėle.
 - ▶ Jei reikia: prilipusį purvą nuvalyti minkštu šepetiu.
- ▶ Kištukines jungtis valyti sausa, bepūke servetėle.
 - ▶ Jei reikia: prilipusį purvą išvalyti teptuku.

20 Prižiūra

20.1 Apžiūra

- ▶ Reguliariai tikrinti vejos pjovimo robotą:
 - Įkrovimo kontaktų švara
 - Tikrinimas, ar gaubtas ir apsauginė juosta nepažeisti
 - Lengvos ratų eigos tikrinimas
 - Tikrinimas, ar ašmenys nepažeisti, nenusidėvėję, neįtrūkę ir lengvai juda.

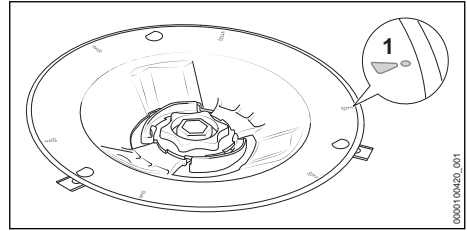

- Patikrinkite, ar peilio diskas nepažeistas ir nenusidėvėjęs.
 - Jei nusidėvėjimo žymos (1) prasitrynę ir atsirado skylės, pjovimo mechanizmą pakeiskite.

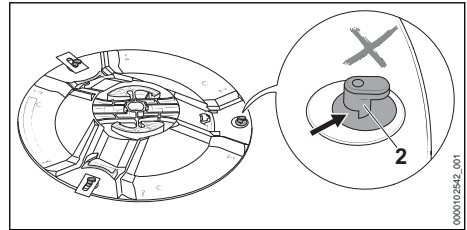

- Patikrinkite, ar L pirštas (2) nepažeistas ir nenusidėvėjęs.
 - Jei L pirštai (2) nusidėvėję daugiau nei iki pusės, pjovimo mechanizmą pakeiskite.

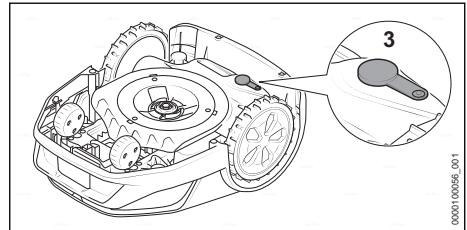

- Patikrinkite, ar nepažeistas ir tvirtai prijungtas diagnostikos lizdo kamštis (3).

20.2 Ašmenų keitimas

! ISPEJIMAS

- Ašmenų briaunos yra aštrios. Naudotojas gali įsipjauti.
 - ▶ Mūvėkite darbo pirštines iš tvirtos medžiagos.
- ▶ Sustabdyti vejos pjovimo robotą ir aktyvinti prietaiso blokuotę.

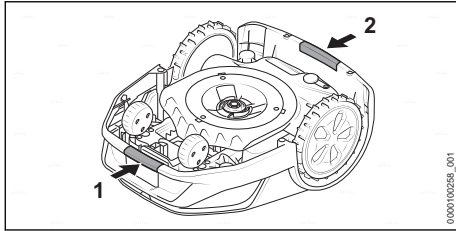

- ▶ Paimkite vejos pjovimo robotą už priekinės (1) ir galinės suėmimo vietų (2).
- ▶ Apsversti vejos pjovimo robotą.

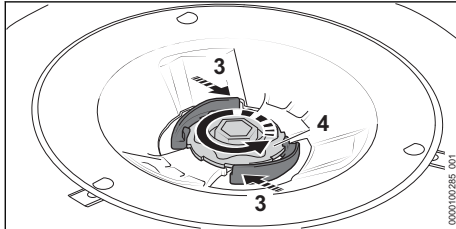

- ▶ Paspasti svirtelę (3) ir laikyti nuspauštą.
- ▶ Sukti veržlę (4) prieš laikrodžio rodyklę, kol bus galima ją nuimti.

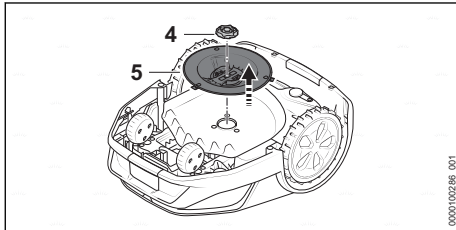

- ▶ Nuimti veržlę (4).
- ▶ Išimti peilio diską (5).

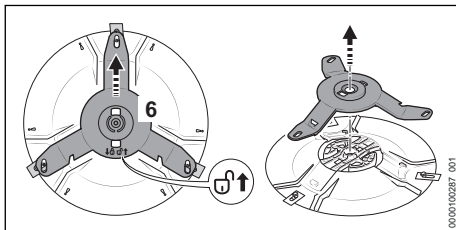

- ▶ Stumti peilio laikiklį (6) rodyklės kryptimi ⚡. Peilio laikiklis (6) atblokuojamas.
- ▶ Nuimti peilio laikiklį (6).

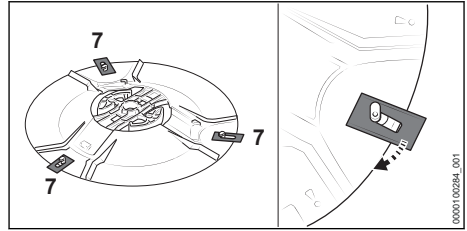

- ▶ Iškabinti visus senus ašmenis (7).

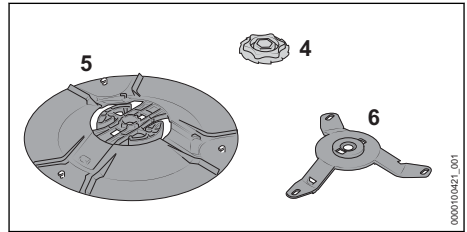

- ▶ Nuvalyti peilio diską (5), peilio laikiklį (6) ir veržlę (4).

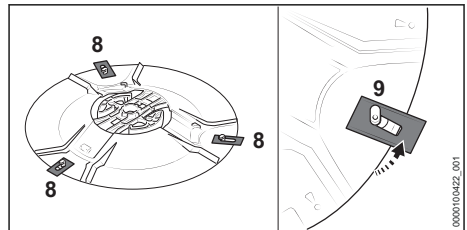

- ▶ Įkabinti naujus ašmenis (8). Ant vieno L piršto mauti tik vienus ašmenis (9).

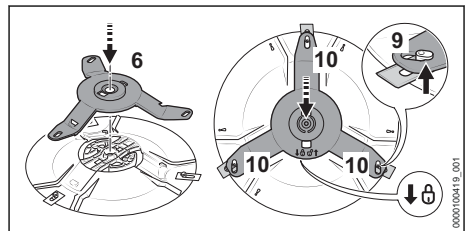

- ▶ Uždėti peilio laikiklį (6).
- ▶ Stumti peilio laikiklį (6) rodyklės kryptimi ⚡ ir įsitikinti, kad visos trys svirtys (10) yra po L pirštu (9). Peilio laikiklis (6) užblokuotas.
- ▶ Įdėti peilio diską (5) į vejos pjovimo robotą.
- ▶ Paspasti svirtelę (3) ir laikyti nuspauštą.
- ▶ Sukti veržlę (4) pagal laikrodžio rodyklę.
- ▶ Atleisti svirtelę (3) ir priveržti veržlę (4) pagal laikrodžio rodyklę. Svirtelė (3) girdimai užsifiksuoja.

21 Remontas

21.1 Vejos pjovimo roboto, akumulatoriaus, pjovimo mechanizmo, prijungimo stotelės ir maitinimo bloko remontas

Naudotojas negali savarankiškai remontuoti vejos pjovimo roboto, akumulatoriaus, prijungimo stotelės ir maitinimo bloko.

Pažeistus arba nusidėvėjusius ašmenis ir pjovimo mechanizmą galima pakeisti.

- ▶ Jei pažeistas vejos pjovimo robotas, akumulatorius, įkrovimo stotelė, įkrovimo laidas, maitinimo blokas arba jungiamasis laidas: vejos pjovimo roboto, akumulatoriaus, prijungimo stotelės, įkrovimo laido, maitinimo bloko ir maitinimo laido nenaudoti ir kreiptis į STIHL prekybos atstovą.
- ▶ Jei ašmenys pažeisti arba nusidėvėjo:
 - ▶ Sustabdyti vejos pjovimo robotą ir aktyvinti prietaiso blokuotę.
 - ▶ Pakeisti visus ašmenis. Ašmenų negalima galąsti.
- ▶ Jei peilio diskas arba L pirštai ant peilio disko pažeisti arba nusidėvėję:
 - ▶ Sustabdykite vejos pjovimo robotą ir užrakinkite įrenginį.
 - ▶ Pakeiskite pjovimo mechanizmą.
- ▶ Jei nurodomieji užrašai nebeįskaitomi arba pažeisti, pavesti STIHL prekybos atstovui nurodomuosius užrašus pakeisti.

21.2 Ribojimo vielos arba kreipiančios vielos ilginimas arba remontas

Ribojimo vielą arba kreipiamąją vielą galima pailginti ir remontuoti vielos jungtimis.

22 Gedimų šalinimas

22.1 Vejos pjovimo roboto triklių šalinimas

Dauguma triklių rodomos „MY iMOW®“ programėlėje ir apie jas įspėja atitinkamai šviečiančios vejos pjovimo roboto arba prijungimo stotelės lemputės.

Norint pašalinti triktis, reikia atlikti šiuos veiksmus:

- ▶ Vadovaukitės instrukcijomis, pateikiamomis „MY iMOW®“ programėlėje, arba
- ▶ Valdymo skydelyje paspausti mygtuką „INFO“ ir vadovautis balso garsinėmis instrukcijomis.

Siekiant išvengti priešlaikinio vielos galų nusidėvėjimo ar korozijos, vielos jungtys yra pripildytos gelio.

- ▶ Įsitikinti, kad bendras ribojimo vielų ilgis neviršija didžiausio leidžiamo 850 m ilgio.

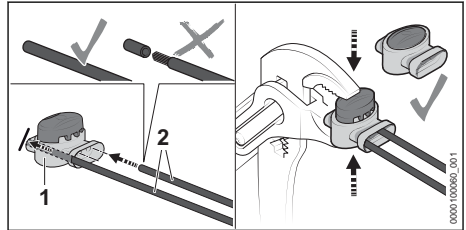

- ▶ Įstatyti vielos galus (2) į vielos jungtį (1). Vielos galų izoliuoti negalima.
- ▶ Visiškai suspausti vielos jungtį (1) replėmis.

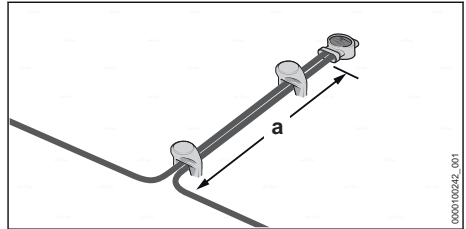

- ▶ Lygiagrečiai ir greta viena kitos tieskite bent $a = 5$ cm ilgio ribojimo vielas, bet jų nekryžiuoti.

Trikitis	Vejos pjovimo roboto arba prijungimo stotelės šviečiančioji juosta	Priežastis	Problemos sprendimas
Vejos pjovimo robotas sustoja grįždamas į pagrindinę vietą link prijungimo stotelės.		Išsikrovė akumulatorius.	<ul style="list-style-type: none"> ▶ Įsitikinkite, kad neviršijamas 850 m ribojimo vielos ilgis. ▶ Tinkamai nutiesti kreipiamąją vielą. ▶ Pjaunamame plote nutiesti dar vieną kreipiamąją vielą. ▶ Nunešti vejos pjovimo robotą į prijungimo stotelę ir įkrauti. ▶ Jei įmanoma: prijungimo stotelę pastatyti pjaunamame plote, apatinėje nuokalnės srityje.
Vejos pjovimo robotas nepaleidžia pjovimo, kaip tikimasi.	Šviečiančioji juosta šviečia mėlyna spalva.	Vejos pjovimo robotas paleidžia sistemą iš naujo.	▶ Palaukti, kol bus paleista iš naujo. Paskui vejos pjovimo robotas automatiškai paleidžia pjovimą.
	Šviečiančioji juosta šviečia raudona spalva. Prijungimo stotelės šviesos diodai šviečia raudona spalva.	Sutriko ribojimo vielos arba kreipiamosios vielos veikimas.	<ul style="list-style-type: none"> ▶ Įsitikinti, kad ribojimo viela ir kreipiamoji viela nepažeistos. ▶ Įsitikinti, kad ribojimo viela arba kreipiamoji viela tinkamai prijungtos prie prijungimo stotelės. ▶ Įsitikinkite, kad ribojimo viela ir kreipiamoji viela tinkamai prijungtos prie vielos jungties. ▶ Vadovaukitės instrukcijomis, pateikiamomis „MY iMOW“ programėlėje.
Vejos pjovimo robotas neįkraunamas.	Šviečiančioji juosta šviečia raudona spalva. Prijungimo stotelės šviesos diodai šviečia raudona spalva.	Sutriko vejos pjovimo roboto, akumulatoriaus, maitinimo bloko arba prijungimo stotelės veikimas.	<ul style="list-style-type: none"> ▶ Įsitikinkite, kad prijungimo stotelės ir vejos pjovimo roboto įkrovimo kontaktai yra švarūs. ▶ Vadovaukitės instrukcijomis, pateikiamomis „MY iMOW“ programėlėje. ▶ Jei nepavyksta pašalinti trikties: nebandykite įkrauti vejos pjovimo roboto, ištraukite jungiamojo laido tinklo kištuką iš kištukinio lizdo ir susisiekiote su STIHL prekybos atstovu.

23 Techniniai daviniai

23.1 Vejos pjovimo robotas „STIHL iMOW® 5.0, 6.0, 7.0“

Techniniai duomenys

- Pjovimo plotis: 28 cm
- Pjovimo aukštis naudojant elektrą: 20–60 mm
- Peilio disko sukčių skaičius: 2400 suk./min.
- Pjovimo greitis
 - „iMOW® 5.0“: 0,45 m/s
 - „iMOW® 6.0“: 0,45 m/s
 - „iMOW® 7.0“: 0,45 m/s
- Matmenys:
 - Aukštis: 291 mm
 - Plotis: 525 mm
 - Ilgis: 705 mm

- Svoris:
 - „iMOW® 5.0“: 14 kg
 - „iMOW® 6.0“: 15 kg
 - „iMOW® 7.0“: 15 kg
- Apsaugos klasė: III
- Apsaugos tipas: IP56
- Didžiausias pjaunamas plotas:
 - „iMOW® 5.0“: 1500 m²
 - „iMOW® 6.0“: 3000 m²
 - „iMOW® 7.0“: 5000 m²
- Aktyvumo laikas 1000 m² (per savaitę) ⁵
 - „iMOW® 5.0“: 50 h
 - „iMOW® 6.0“: 35 h
 - „iMOW® 7.0“: 30 h
- Didžiausias ribojimo vielos ilgis: 850 m
- Didžiausia galima įkalnė: 40 %

⁵Tinkamiausiomis naudojimo sąlygomis (mažai kliūčių, paprasta geometrija, nedidelės įkalnės sode, nedidelė velėna)

Bluetooth®

- Duomenų ryšys: Bluetooth® 5.1. Mobilusis galinis įrenginys turi būti suderinamas su „Bluetooth® Low Energy 5.0“ ir palaikyti „Generic Access Profile (GAP)“.
- Dažnio juosta: ISM juosta, 2,4 GHz
- Spinduliuojama didžiausioji siunčiamo signalo galia: 1 mW
- Signalo aprėptis: apie 10 m. Signalo stiprumas priklauso nuo aplinkos sąlygų ir mobiliojo galinio įrenginio. Aprėptis gali stipriai sumažėti.
- Mobiliojo įrenginio operaciniai sistemai keliami reikalavimai: žr. info.myimow.stihl.com

Belaidis vietinis tinklas (WLAN)

- Standartinis tinklas: IEEE 802.11b/g/n
- Dažnio juosta: 2,4 GHz
- Spinduliuojama didžiausioji siunčiamo signalo galia: 100 mW

23.2 Ašmenys

- Ašmenų skaičius: 3

23.3 STIHL AAI akumulatorius

Akumulatorius yra įmontuotas į vejos pjovimo robotą ir jį gali išmontuoti tik STIHL prekybos atstovas.

- Akumulatorius: ličio jonų
- Įtampa: 36 V
- Talpa Ah: žiūrėti ant skydelio
- Energijos kiekis Wh: žiūrėti ant skydelio
- Svoris, kg: žr. lentelę su duomenimis

23.4 Prijungimo stotelė ir maitinimo blokas**Prijungimo stotelė**

- Apsaugos klasė: III
- Apsaugos tipas: IPX5
- Svoris: 4,0 kg
- Ribojimo vieta ir kreipiamoji vieta
 - Įtampa: 42 V DC
 - Dažnio diapazonas: 1,4–20 kHz

Maitinimo blokas

- Nuo rinkos priklausantys modeliai:
 - DM160E-420A
 - DM160E-420AS
 - DM160K-420A
 - DM160S-420A
 - DM210E-420A
 - DM210E-420AS

- DM210K-420A
- DM210S-420A
- Svoris:
 - 160 W modelis: 1,6 kg
 - 210 W modelis: 2,0 kg
- Nominalioji įtampa [tampa: žr. duomenų lentelę
- Dažnis: žr. duomenų lentelę
- Vardinė galia: žr. duomenų lentelę
- Įkrovimo srovė: žr. duomenų lentelę
- Apsaugos klasė: II
- Apsaugos tipas: IP 67

23.5 Ilginamieji laidai

Jei naudojamas ilginamasis laidas, jo gyslos, priklausomai nuo įtampos ir ilginamojo laido ilgio, turi būti bent tokio skerspjūvio:

Jei vardinė įtampa duomenų lentelėje yra 220–240 V:

- Laido ilgis iki 20 m: AWG 15 / 1,5 mm²
- Laido ilgis iki 20–50 m: AWG 13 / 2,5 mm²

Jei vardinė įtampa duomenų lentelėje yra 100–127 V:

- Laido ilgis iki 10 m: AWG 14 / 2,0 mm²
- Laido ilgis iki 10–30 m: AWG 12 / 3,5 mm²

23.6 Temperatūrų diapazonai**ISPEJIMAS**

- Vejos pjovimo roboto akumulatorius nėra apsaugotas nuo visų aplinkos poveikių. Jei akumulatorius yra veikiamas atitinkamų aplinkos sąlygų, jis gali užsidegti arba sprogti. Žmonės gali būti sunkiai sužaloti arba galima patirti materialinės žalos.
 - ▶ Nekrauti akumulatoriaus žemesnėje nei +5 °C arba aukštesnėje nei +40 °C temperatūroje.
 - ▶ Nenaudoti akumulatoriaus žemesnėje nei +5 °C ir aukštesnėje nei +40 °C temperatūroje.
 - ▶ Nenaudoti prijungimo stotelės ir maitinimo bloko žemesnėje nei +5 °C ar aukštesnėje nei +40 °C temperatūroje.
 - ▶ Nelaikyti vejos pjovimo roboto žemesnėje nei 0 °C ir aukštesnėje nei +40 °C temperatūroje.
 - ▶ Nelaikyti prijungimo stotelės ir maitinimo bloko žemesnėje nei –20 °C ar aukštesnėje nei +60 °C temperatūroje.

23.7 Rekomenduojami temperatūrų diapazonai

Siekiant užtikrinti optimalų vejos pjovimo roboto, įmontuoto akumulatoriaus, prijungimo stotelės ir maitinimo bloko veikimą, būtina laikytis šių temperatūros diapazonų:

- Įkrovimas: nuo 5 °C iki 40 °C
- Naudojimas: nuo +5 °C iki +40 °C
- Vejos pjovimo roboto laikymas: nuo 0 °C iki +40 °C
- Prijungimo stotelės ir maitinimo bloko laikymas: nuo –20 °C iki +60 °C

Jei akumulatorius įkraunamas, naudojamas ar laikomas ne rekomenduojamame temperatūrų diapazone, gali sumažėti jo našumas.

23.8 Garso vertės

Garso galios lygio K vertė yra 2 dB(A).

- Garso galios lygis, išmatuotas remiantis 2000/14/EB: 59 dB(A).
- Garso galios lygis, užtikrinamas pagal 2000/14/EB: 61 dB(A).

23.9 REACH

REACH pažymi ES potvarkį dėl registravimo, vertinimo ir chemikalų leistinas normas.

Informacijas apie atitikimą REACH potvarkiui (ES) Nr. rasite www.stihl.com/reach.

24 Atsarginės dalys ir priedai

24.1 Atsarginės dalys ir priedai

STIHL Šie simboliai žymi originalias
GE STIHL atsargines dalis ir originalius STIHL priedus.

STIHL rekomenduoja naudoti originalias STIHL atsargines dalis ir originalius STIHL priedus.

Nors nuolat stebi rinką, STIHL negali įvertinti kitų gamintojų atsarginių dalių ir priedų patikimumo, saugos bei tinkamumo, todėl tokius naudojant, STIHL negali už juos garantuoti.

STIHL originalių atsarginių dalių ir STIHL originalių priedų galima įsigyti iš STIHL specializuoto prekybos atstovo.

25 Utilizavimas

25.1 Vejos pjovimo roboto atliekų tvarkymas

Informacijos apie šalinimą gali suteikti vietos savivaldybė arba STIHL prekybos atstovas.

Netinkamai šalinant gali būti pakenkta sveikatai ir aplinkai.

Vejos pjovimo robote yra įmontuotas akumulatorius, kurio atliekos turi būti tvarkomos atskirai.

- ▶ Vejos pjovimo roboto atliekas atiduoti šalinti STIHL prekybos atstovui. STIHL prekybos atstovas įmontuoto akumulatoriaus ir vejos pjovimo roboto atliekas tvarko atskirai.
- ▶ STIHL gaminius, įskaitant pakuotę, nuneškite į tinkamą surinkimo punktą perdirbti pagal vietinės taisykles.
- ▶ Neišmesti kartu su buitinėmis atliekomis.

26 ES- atitikties sertifikatas

26.1 Vejos pjovimo robotas „STIHL iMOW® 5.0, 6.0, 7.0“

ANDREAS STIHL AG & Co. KG
Badstraße 115
D-71336 Waiblingen

Vokietija

prisiimdama visą atsakomybę deklaruoja, kad Rūšis: vejos pjovimo robotas

- Gamintojo prekių ženklas: STIHL
 - Tipas: „iMOW® 5.0, 6.0, 7.0“
 - Serijos identifikacinis numeris: IA01
- Rūšis: prijungimo stotelė
- Gamintojo prekių ženklas: STIHL
 - Tipas: prijungimo stotelė
 - Serijos identifikacinis numeris: IA01

atitinka taikomas direktyvų 2006/42/EB, 2011/65/ES, 2006/66/EB, 2014/53/ES nuostatas ir yra suprojektuota bei pagaminta vadovaujantis toliau išvardytų standartų versijomis, galiojusiomis gaminant: EN 50636-2-107, EN 60335-1 Ed 5, EN 55014-1, EN 55014-2, EN 61000-3-2, EN 61000-3-3, EN 62311, ETSI EN 301 489-1 V2.2.3 (2019-11), ETSI EN 303 447 V1.3.1 (2022-07), ETSI EN 301 489-52 V1.2.1 (2021-11), ETSI EN 303 413 V1.1.1 (2017-06), ETSI EN 301 489-17 V3.2.4 (2020-09), ETSI EN 301 489-19 V2.2.1 (2022-09), ETSI EN 300 328 V2.2.2 (2019-07).

Dalyvaujanti notifikuoti įstaiga: „VDE Prüf- u. Zertifizierungsinstitut GmbH“ (Vokietijos Elektrotechnikų sąjungos bandymų ir sertifikavimo institutas), Nr. 0366, patvirtino atitiktį pagal 2014/53/ES direktyvos III priedo B modulį ir išdavė šį ES tipo tyrimo sertifikatą: 40055521.

Techniniai dokumentai saugomi „AND-REAS STIHL AG & Co. KG“ Gaminų patvirtinimo skyriuje.

Pagaminimo metai, gamintojo šalis ir įrenginio numeris nurodyti ant vejos pjovimo roboto.

Waiblingen, 2023.02.16

ANDREAS STIHL AG & Co. KG

Įmonės vardas



Robert Olma, Vice President, Regulatory Affairs & Global Governmental Relations

27 UKCA atitikties deklaracija

27.1 Vejos pjovimo robotas „STIHL iMOW® 5.0, 6.0, 7.0“



ANDREAS STIHL AG & Co. KG
Badstraße 115
D-71336 Waiblingen

Vokietija

prisiimdama visą atsakomybę deklaruoja, kad

Rūšis: vejos pjovimo robotas

– Gamintojo prekių ženklas: STIHL

– Tipas: „iMOW® 5.0, 6.0, 7.0“

– Serijos identifikacinis numeris: IA01

Rūšis: prijungimo stotelė

– Gamintojo prekių ženklas: STIHL

– Tipas: prijungimo stotelė

– Serijos identifikacinis numeris: IA01

atitinka atitinkamas Jungtinės Karalystės taisyklių nuostatas The Restriction of the Use of Certain Hazardous Substances in Electrical and Electronic Equipment Regulations 2012, Supply of Machinery (Safety) Regulations 2008, Electromagnetic Compatibility Regulations 2016 ir yra suprojektuota bei pagaminta vadovaujantis toliau išvardytų standartų versijomis, galiojusiomis gaminant: EN 50636-2-107, EN 60335-1 Ed 5, EN 55014-1, EN 55014-2, EN 61000-3-2, EN 61000-3-3, EN 62311, ETSI EN 301 489-1 V2.2.3 (2019-11), ETSI EN 303 447 V1.3.1 (2022-07), ETSI EN 301 489-52 V1.2.1 (2021-11), ETSI EN 303 413 V1.1.1 (2017-06), ETSI EN 301 489-17 V3.2.4 (2020-09),

ETSI EN 301 489-19 V2.2.1 (2022-09),
ETSI EN 300 328 V2.2.2 (2019-07).

Techniniai dokumentai saugomi įmonėje AND-REAS STIHL AG & Co. KG.

Pagaminimo metai, gamintojo šalis ir įrenginio numeris nurodyti ant vejos pjovimo roboto.

Waiblingen, 2023.02.16

ANDREAS STIHL AG & Co. KG

Įmonės vardas



Robert Olma, Vice President, Regulatory Affairs & Global Governmental Relations

28 Adresai

www.stihl.com

29 Atvirojo kodo programinė įranga

29.1 Atvirojo kodo programinė įranga

Šiame gaminyje naudojama autorių teisėmis saugoma atvirojo kodo programinė įranga, kurią atitinkami autoriai paskelbė pagal tam tikras licencijos sąlygas, pavyzdžiui, „GNU General Public License“ (GPL), „GNU Lesser General Public License“ (LGPL), „Apache License“ ar panašias. Jei šioje naudojimo instrukcijoje pateiktamos nuorodos į autoriaus teises, naudojimo sąlygos arba licencijos nuostatos, prieštaraujančios naudojamos atvirojo kodo programinės įrangos licencijai, tuomet jos netaikomos. Pridėtos atvirojo kodo programinės įrangos naudojimas ir platinimas priklauso tik nuo atitinkamos atvirojo kodo programinės įrangos licencijos. Jei pagal taikomą licenciją jums suteikiama teisė naudotis šios programinės įrangos šaltinio kodu ir (arba) kitais papildomais duomenimis, galite juos iš mūsų gauti trejus metus po paskutinio gaminio pristatymo ir, jei to reikalaujama pagal licencijos sąlygas, tol, kol teikiame gaminio klientų aptarnavimo paslaugas. Norėdami iš mūsų gauti visą atitinkamą šaltinio kodą, galite siųsti užklausą toliau nurodytu adresu, nurodydami gaminio pavadinimą, serijos numerį ir atitinkamos programinės įrangos versiją: „ANDREAS STIHL AG & Co. KG“, Open Source Team/Office, Postfach 17 71, 71307 Waiblingen, Vokietija. Pasilikame teisę pateikti sąskaitą už duomenų laikmeną ir siun-

timo išlaidas. Daugiau informacijos pateikta šioje interneto svetainėje: <https://opensource.stihl.com>

Vsebina

1	Uvod.....	224
2	Informacije o teh navodilih za uporabo...	224
3	Pregled.....	225
4	Varnostni napotki.....	227
5	Opis delovanja.....	236
6	Priprava površine za košnjo in robotske kosilnice za uporabo.....	237
7	Postavitev priklopne postaje.....	238
8	Polaganje omejitvene žice.....	243
9	Zaključek polaganja omejitvene žice.....	251
10	Polaganje vodilne žice.....	253
11	Električna priključitev priklopne postaje..	255
12	Polnjenje robotske kosilnice.....	257
13	Priključitev radijskega vmesnika Bluetooth®.....	257
14	Vzorec lučk na robotski kosilnici in priklopni postaji.....	258
15	Upravljanje in nastavljanje robotske kosilnice.....	258
16	Ustavljanje robotske kosilnice in aktiviranje zapore naprave.....	259
17	Transport.....	259
18	Shranjevanje.....	260
19	Čiščenje.....	261
20	Vzdrževanje.....	262
21	Popravila.....	263
22	Odpravljanje motenj.....	264
23	Tehnični podatki.....	265
24	Nadomestni deli in dodatni pribor.....	267
25	Odstranjevanje.....	267
26	Izjava EU o skladnosti.....	267
27	Izjava UKCA o skladnosti.....	268
28	Naslovi.....	268
29	Programska oprema Open Source.....	268

1 Uvod

Poštovani kupec,

veseli nas, da ste se odločili za STIHL. Naše izdelke vrhunske kakovosti razvijamo in izdelujemo v skladu s potrebami naših strank. Tako so naši izdelki tudi pri izjemnih obremenitvah zelo zanesljivi.

STIHL je hkrati sinonim za vrhunski servis. Naši pooblaščen prodajalci nudijo strokovno svetovanje in uvajanje ter obsežno tehnično podporo.

STIHL izrecno priznava trajnostno in odgovorno ravnanje z naravo. Ta navodila za uporabo naj

vas podpirajo pri varni in okolju prijazni uporabi vašega izdelka STIHL z dolgo življenjsko dobo.

Zahvaljujemo se vam za zaupanje in vam želimo veliko veselja z vašim izdelkom STIHL.



Dr. Nikolas Stihl

POMEMBNO! PREBERITE PRED UPORABO IN SHRANITE.

2 Informacije o teh navodilih za uporabo

2.1 Veljavni dokumenti

Veljajo lokalni varnostni predpisi.

- ▶ Poleg teh navodil za uporabo morate prebrati, razumeti in shraniti naslednje dokumente:
 - Varnostno informacijo za akumulatorske baterije STIHL in izdelke z vgrajeno akumulatorsko baterijo: www.stihl.com/safety-data-sheets

Dodatne informacije o STIHL robotski kosilnici, ustreznem dodatnem priboru in pogosto zastavljenih vprašanih so na voljo na support.stihl.com, info.myimow.stihl.com ali pri pooblaščenem prodajalcu STIHL.

Znamka Bluetooth® in grafični simboli (logotipi) Bluetooth® so registrirane blagovne znamke in last podjetja Bluetooth SIG, Inc. Vsaka uporaba te besedne znamke/grafičnega simbola s strani podjetja STIHL poteka skladno z licenco.

Robotska kosilnica je opremljena z radijskim vmesnikom Bluetooth® in vmesnikom za omrežje. Upoštevati je treba lokalne operativne omejitve (na primer v letalih ali bolnišnicah).

2.2 Označevanje opozoril v besedilu



- Opozorilo opozarja na nevarnosti, ki povzročijo hude telesne poškodbe ali smrt.
 - ▶ Z navedenimi ukrepi je mogoče preprečiti hude telesne poškodbe ali smrt.

OPOZORILO

- Opozorilo opozarja na nevarnosti, ki **lahko** povzročijo hude telesne poškodbe ali smrt.
 - ▶ Z navedenimi ukrepi je mogoče preprečiti hude telesne poškodbe ali smrt.

OBVESTILO

- Opozorilo opozarja na nevarnosti, ki lahko povzročijo materialno škodo.
 - ▶ Z navedenimi ukrepi je mogoče preprečiti materialno škodo.

2.3 Simboli v besedilu



Ta simbol opozarja na poglavje v teh navodilih za uporabo.

3 Pregled

3.1 Robotska kosilnica

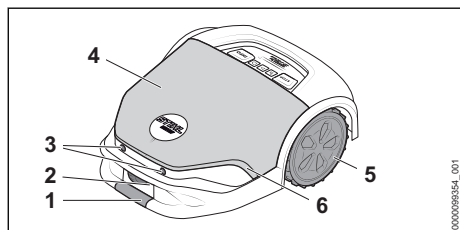

1 Sprednje prijemno mesto

Če istočasno primete sprednje in zadnje prijemno mesto, lahko robotsko kosilnico dvignete in jo transportirate.

2 Polnilni kontakti

Polnilni kontakti povezujejo robotsko kosilnico s priklavno postajo.

3 Ultrazvočna tipala

Ultrazvočna tipala prepoznajo ovire.

4 Pokrov

Pokrov motorja je vzmetno uležajen in preko tipala trka se zaznajo ovire na površini za košnjo.

5 Pogonska kolesa

Pogonska kolesa poganjajo robotsko kosilnico.

6 Svetlobni trak

Svetlobni trak prikazuje status robotske kosilnice.

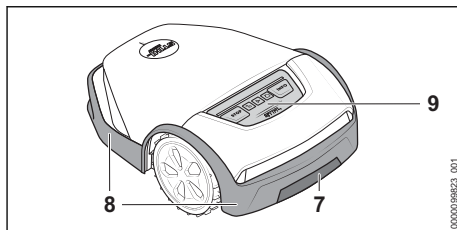

7 Zadnje prijemno mesto

Če istočasno primete sprednje in zadnje prijemno mesto, lahko robotsko kosilnico dvignete in jo transportirate.

8 Zaščitna letev

Zaščitna letev ščiti uporabnika pred dvigajočimi se predmeti in pred stikom z rezili.

9 Krmilna plošča

Na krmilni plošči so gumbi in tipalo za dež.

3.2 Krmilna plošča

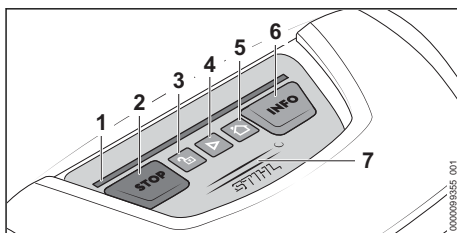

1 Svetlobni trak

Svetlobni trak prikazuje status robotske kosilnice ter signalizira, katero kombinacijo tipk je treba pritisniti pri določeni dejavnosti.

2 Gumb „STOP“

Z gumbom ustavite robotsko kosilnico in kosilnico. Gumb služi tudi za aktiviranje zapore naprave.

3 Gumb „KLJUČAVNICA“

Gumb sprosti robotsko kosilnico v povezavi s prikazano kombinacijo tipk.

4 Gumb „START“

Gumb zažene način za košnjo.

5 Gumb „DOMOV“

S pritiskom na tipko se robotska kosilnica zapelje nazaj v priklavno postajo ali se prekine trenutna košnja, ko je robotska kosilnica v prikladni postaji.

6 Gumb „INFO“

S pritiskom na gumb začne robotska kosilnica govoriti informacije o trenutnem statusu.

7 Tipalo za dež

Tipalo za dež reagira na vlago. Odvisno od nastavitve lahko robotska kosilnica upošteva vremenske razmere v svojem načinu za košnjo.

3.3 Kosilni mehanizem

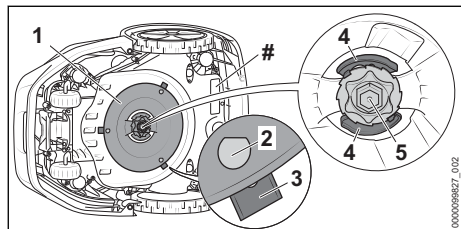

1 Plošča z noži

Plošča z noži služi za pritrjevanje rezil.

2 L-zatič

L-zatiči se uporabljajo za obešanje rezil.

3 Rezila

Rezila kosijo travo.

4 Ročica

Ročice zavarujejo matice.

5 Matica

Matica pritrjuje ploščo z noži.

Napisna ploščica s serijsko številko stroja

3.4 Priklopna postaja in omrežni del

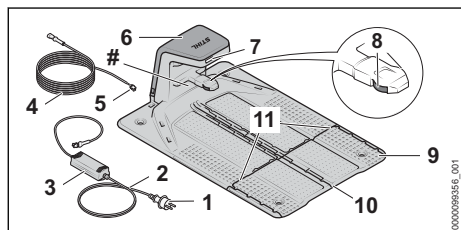

1 Omrežni vtič

Omrežni vtič povezuje priključni kabel z vtičnico.

2 Priključni kabel

Priključni kabel povezuje omrežni del z omrežnim vtičem.

3 Omrežni del

Omrežni del oskrbuje priklopno postajo z energijo.

4 Napajalni kabel

Napajalni kabel povezuje omrežni del s priklopno postajo.

5 Vtič

Vtič povezuje napajalni kabel s priklopno postajo.

6 Pokrov

Pokrov pokriva priklopno postajo in ščiti elektroniko v notranjosti.

7 LED-lučka

LED-lučka prikazuje status priklopne postaje.

8 Polnilni kontakti

Polnilni kontakti povezujejo priklopno postajo z robotsko kosilnico.

9 Talna plošča

Talna plošča je temelj priklopne postaje.

10 Kanal za kabel

V notranji kanal za kabel se položi vodilna žica.

11 Kanal za kabel

V zunanje kanale za kabel se položi omejitvena žica.

Napisna ploščica s serijsko številko

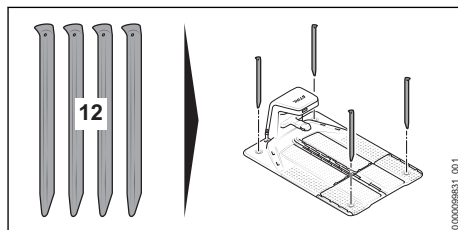

12 Zemeljski klin

Štirje zemeljski klini pritrjujejo priklopno postajo v tla.

3.5 iMOW® ravnilo in komplet za namestitvev

iMOW® ravnilo

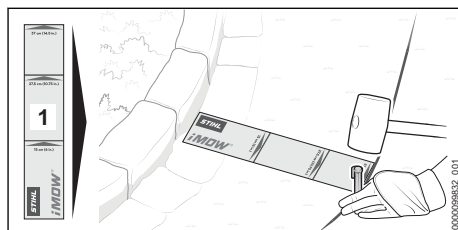

1 iMOW® ravnilo

Ravnilo olajša polaganje žice in služi za upoštevanje pravilne razdalje.

Komplet za namestitev

Komplet za namestitev je potreben za zagon robotske kosilnice in ni v obsegu dobave robotske kosilnice. Primerni kompleti za namestitev so na voljo kot pribor za različni velike vrtove.

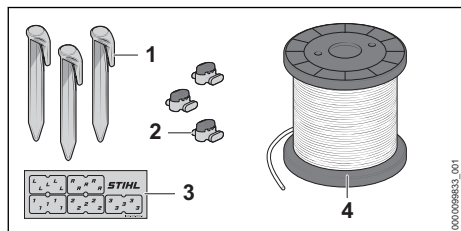
**1 Pritrdilni žebelj**

Pritrdilni žebelj pritruje omejitveno žico in vodilno žico v tla.

2 Spojnik kabla

Spojnik kabla povezuje konce žice med seboj.

3 Označevalec kabla

Označevalci kabla služijo za označevanje koncev žice v notranjosti priklopne postaje. Olajšajo razvrstitev koncev žice ob priključitvi na pravilno spojko.

4 Kolut z žico

Kolut z žico je potreben za polaganje omejitvene žice in vodilne žice.

3.6 Simboli

Opozorilni simboli so lahko na robotski kosilnici, priklopni postaji, omrežnem delu ali vgrajeni akumulatorski bateriji in pomenijo naslednje:

Ta simbol prikazuje premer plošče z noži.

Ta simbol ob menjavi rezil prikazuje smer za sprostitev nosilca nožev.

Ta simbol ob menjavi rezil prikazuje smer za zapah nosilca nožev.

Razred zaščite 2, dvojno izolirano.

Izdelka ne odvrzite med gospodinjske odpadke.

Podatek ob simbolu opozarja na energijsko vsebnost akumulatorske baterije v skladu s specifikacijo proizvajalca celic. Energijska

vsebnost, ki je na voljo ob uporabi, je manjša.

1 LED-lučka sveti rdeče. Akumulatorska baterija je pretopla ali prehladna.

4 LED-lučke utripajo rdeče. Obstaja motnja akumulatorske baterije.

4 Varnostni napotki**4.1 Opozorilni simboli**

Opozorilni simboli na robotski kosilnici, priklopni postaji, omrežnem delu ali vgrajeni akumulatorski bateriji pomenijo naslednje:

Upošteвайте varnostne napotke in tam navedene ukrepe.

Ta navodila za uporabo je treba prebrati, razumeti in shraniti.



Upošteвайте varnostne napotke glede dvigajočih se predmetov in ustrezne ukrepe.

Upošteвайте varnostno razdaljo.

Ne dotikajte se vrteče se plošče z rezili.

Ne stojajte ali sedajte na robotsko kosilnico.

Robotsko kosilnico med transportom, shranjevanjem, čiščenjem, vzdrževanjem, popravilom ali ob spremenjenem ali nenavadnem obnašanju ustavite in aktivirajte zaporo naprave.

Otroci naj se ne zadržujejo v bližini robotske kosilnice in površine za košnjo.

Živali naj se ne zadržujejo v bližini robotske kosilnice in površine za košnjo.

Akumulatorske baterije ne potaplajte v tekočine.



Akumulatorsko baterijo zaščitite pred vročino in ognjem.

4.2 Pravilna uporaba

Robotska kosilnica STIHL iMOW® 5.0, 6.0, 7.0 se uporablja za košnjo in mulčenje trave.

Priklopna postaja STIHL in priložen omrežni del DM160X-420X ali DM210X-420X polnita robotsko kosilnico STIHL iMOW® 5.0, 6.0, 7.0.

Robotska kosilnica, priklopna postaja in omrežni del se lahko uporabljajo v dežju.

Robotsko kosilnico oskrbuje z energijo akumulatorska baterija STIHL AAI. Akumulatorska baterija je vgrajena v robotsko kosilnico, vgraditi pa jo sme samo pooblaščen prodajalec STIHL.

Robotska kosilnica se lahko konfigurira in upravlja preko aplikacije "MY iMOW®".

▲ OPOZORILO

- Priklopne postaje, omrežni deli, akumulatorske baterije, ki jih podjetje STIHL ni odobrilo za robotsko kosilnico, lahko povzročijo požare in eksplozije. Osebe se lahko hudo poškodujejo ali umrejo in nastane lahko materialna škoda.
 - ▶ Robotsko kosilnico uporabljajte z vgrajeno akumulatorsko baterijo STIHL AAI.
 - ▶ Robotsko kosilnico STIHL iMOW® 5.0, 6.0, 7.0 polnite s polnilno postajo STIHL in omrežnim delom STIHL DM160X-420X ali DM210X-420X.
- Če robotska kosilnica, akumulatorska baterija, priklopna postaja ali omrežni del niso pravilno uporabljeni, se lahko osebe hudo telesno poškodujejo ali umrejo in nastane lahko materialna škoda.
 - ▶ Robotsko kosilnico, priklopno postajo in omrežni del je treba uporabljati, kot je opisano v teh navodilih za uporabo.

4.3 Zahteve glede uporabnika

▲ OPOZORILO

- Uporabniki, ki niso bili poučeni, ne morejo prepoznati ali oceniti nevarnosti robotske kosilnice, priklopne postaje in omrežnega dela. Uporabnik ali druge osebe se lahko hudo poškodujejo ali umrejo.



- ▶ Ta navodila za uporabo je treba prebrati, razumeti in shraniti.

- ▶ Če boste robotsko kosilnico, priklopno postajo ali omrežni del izročili drugi osebi: priložite navodila za uporabo.
- ▶ Prepričajte se, da uporabnik izpolnjuje naslednje zahteve:
 - Uporabnik je spočit.
 - Uporabnik je telesno, zaznavno in duševno sposoben upravljati in delati z robotsko kosilnico, priklopno postajo in omrežnim delom. Če je uporabnik telesno, zaznavno in duševno omejeno primeren za ta dela, sme uporabnik robotsko kosilnico uporabljati samo pod nadzorom ali po navodilih odgovorne osebe. To obsega tudi vsa dela z in na robotski kosilnici, na priklopni postaji, omrežnem delu, polnilnem kablu in vodilni ter omejitveni žici.
 - Uporabnik lahko prepozna in oceni nevarnosti robotske kosilnice, priklopne postaje in omrežnega dela.
 - Uporabnik je polnoleten ali uporabnik se skladno z nacionalnimi določili pod nadzorom usposablja za poklic.
 - Uporabnika je pred prvo uporabo robotske kosilnice, priklopne postaje in omrežnega dela poučil pooblaščen prodajalec STIHL ali druga strokovna oseba.
 - Uporabnik ni pod vplivom alkohola, zdravil ali drog.
 - Pri namestitvi, upravljanju, čiščenju, vzdrževanju in transportu robotske kosilnice ohranite ravnovesje, poskrbite za varno postavitvev in ne tecite.
 - Izrazi „upravljanje“, „uporaba“ in „raba“ obsegajo vsa dela na robotski kosilnici, priklopni postaji, omrežnem delu, polnilnem kablu, vodilni in omejitveni žici ter na celotnem priboru iMOW®.
- ▶ V primeru nejasnosti: obrnite se na pooblaščenega prodajalca STIHL.

4.4 Oblačila in oprema

▲ OPOZORILO

- Med polaganjem omejitvene žice ali vodilne žice ter pri pritrditvi priklopne postaje lahko zaradi zabijanja pritrdilnih žebeljev ali zemeljskih klinov v tla predmeti z visoko hitrostjo poletijo v zrak. Uporabnik se lahko poškoduje.
 - ▶ Nosite tesno prilagajoča se zaščitna očala. Primerna zaščitna očala so preizkušena v skladu s standardom EN 166 ali nacionalnimi predpisi in so na prodaj s primerno oznako.

- ▶ Nosite delovne rokavice iz odpornega materiala.
- V načinu za košnjo se lahko predmeti z veliko hitrostjo dvignejo od tal. Uporabnik se lahko poškoduje.
 - ▶ Če med košnjo stopite na površino za košnjo:
 - Nosite dolge hlače iz trpežnega materiala.
 - Nosite trdno, zaprto obutev z grobim podplatom.
- Neprimerna oblačila se lahko zataknejo v lesu, grmičevju in robotsko kosilnico. Uporabniki brez primernih oblačil se lahko hudo poškodujejo.
 - ▶ Nosite tesno prilegajoča se oblačila.
 - ▶ Odložite šale in nakit.
- Med čiščenjem, vzdrževanjem ali transportom lahko uporabnik pride v stik z rezili. Uporabnik se lahko poškoduje.
 - ▶ Nosite delovne rokavice iz odpornega materiala.
- Če uporabnik nosi neprimerno obutev, lahko zdrsne. Uporabnik se lahko poškoduje.
 - ▶ Če med košnjo stopite na površino za košnjo, nosite trdno, zaprto obutev z grobim podplatom.
- ▶ Robotske kosilnice ne uporabljajte na površinah s peskom ali gramozom.
- Osebe se lahko spotaknejo čez omejitveno žico, vodilno žico ali pritrdilni žebelj. Osebe se lahko poškodujejo in nastane lahko materialna škoda.
 - ▶ Omejitveno in vodilno žico položite plosko na tla.
 - ▶ Pritrdilni žebelj v celoti zabijte v tla.
- Če na površini za košnjo delate z vrtno napravo ali vrtnim orodjem, lahko z orodjem zadanete in poškodujete omejitveno žico, vodilno žico ali pritrdilni žebelj. Predmeti se lahko z veliko hitrostjo dvignejo od tal. Osebe se lahko poškodujejo in nastane lahko materialna škoda.
 - ▶ V predelu omejitvene žice ali vodilne žice ne delajte z vrtno napravo ali vrtnim orodjem.
- Električni sestavni deli robotske kosilnice lahko ustvarjajo iskre. Iskre lahko v lahko vnetljivi ali eksplozivni atmosferi povzročijo požare in eksplozije. Osebe se lahko hudo poškodujejo ali umrejo in nastane lahko materialna škoda.
 - ▶ Robotske kosilnice ne uporabljajte v lahko vnetljivi in eksplozivni atmosferi.
- Zaradi nevihte se lahko robotska kosilnica poškoduje ali pa na površini za košnjo ležijo predmeti. Robotska kosilnica je lahko v stanju, ki ni varno za uporabo, predmeti pa lahko med košnjo odletijo. Osebe se lahko hudo poškodujejo ali umrejo in nastane lahko materialna škoda.
 - ▶ Po nevihti preverite brezhibno stanje robotske kosilnice.
 - ▶ Preverite stanje površine za košnjo, iz površine odstranite predmete.

4.5 Delovno območje in okolica

4.5.1 Robotska kosilnica in površina za košnjo

▲ OPOZORILO

- Nesodelujoče osebe, otroci in živali ne morejo prepoznati in oceniti nevarnosti robotske kosilnice in dvignjenih predmetov. Nesodelujoče osebe, otroci in živali se lahko hudo poškodujejo in nastane lahko materialna škoda.



- ▶ Nesodelujoče osebe, otroci in živali se med košnjo ne smejo zadrževati v bližini površine za košnjo.

- ▶ Če robotsko kosilnico uporabljate na javno dostopnih površinah: površino za košnjo ogradite in postavite opozorilne table "Pozor! Samodejna kosilnica! Otroci in živali ne zadržujte v bližini in jih imejte pod nadzorom!". Upoštevajte lokalne predpise.
- ▶ Pazite, da se otroci ne bodo igrali z robotsko kosilnico.
- ▶ Površino za košnjo s pomočjo omejitvene žice določite tako, kot je opisano v teh navodilih za uporabo. Določeno površino, na katero naj se robotska kosilnica ne zapelje ali je pokosi, ločite z omejitveno žico od površine za košnjo.

4.5.2 Akumulatorska baterija

Akumulatorska baterija je vgrajena v robotsko kosilnico in vgraditi jo sme samo pooblaščen prodajalec STIHL.

▲ OPOZORILO

- Nesodelujoče osebe, otroci in živali ne morejo prepoznati in oceniti nevarnosti akumulatorske baterije. Nesodelujoče osebe, otroci in živali se lahko hudo poškodujejo.
 - ▶ Nesodelujoče osebe, otroci in živali se ne smejo zadrževati v bližini.
 - ▶ Akumulatorske baterije ne puščajte brez nadzora.
 - ▶ Pazite, da se otroci ne bodo igrali z akumulatorsko baterijo.

- Akumulatorska baterija ni zaščitena pred vplivi iz okolja. Če je akumulatorska baterija izpostavljena določenim vplivom iz okolja, se lahko akumulatorska baterija vname, eksplodira ali nepopravljivo poškoduje. Osebe se lahko hudo poškodujejo in nastane lahko materialna škoda.



- ▶ Akumulatorsko baterijo zaščitite pred vročino in ognjem.
- ▶ Akumulatorske baterije ne mečite v ogenj.

- ▶ Akumulatorske baterije ne polnite, uporabljajte in hranite izven navedenega temperaturnega območja, 23.6.



- ▶ Akumulatorske baterije ne potaplajte v tekočine.

- ▶ Akumulatorske baterije ne približujte kovinskim majhnim delom.
- ▶ Akumulatorske baterije ne izpostavljajte visokemu tlaku.
- ▶ Akumulatorske baterije ne izpostavljajte mikrovalovom.
- ▶ Akumulatorsko baterijo zaščitite pred kemikalijami in solmi.

4.5.3 Priklopna postaja in omrežni del

OPOZORILO

- Nesodelujoče osebe, otroci in živali ne morejo prepoznati in oceniti nevarnosti priklopne postaje, omrežnega dela in električnega toka. Nesodelujoče osebe, otroci in živali se lahko hudo poškodujejo ali umrejo.
 - ▶ Nesodelujoče osebe, otroci in živali se ne smejo zadrževati v bližini.
 - ▶ Pazite, da se otroci ne bodo igrali s priklopno postajo ali omrežnim delom.
- Priklopna postaja in omrežni del nista zaščitena pred vsemi vplivi iz okolja. Če sta priklopna postaja ali omrežni del izpostavljena določenim vplivom iz okolja, se lahko priklopna postaja ali omrežni del vname ali eksplodirata. Osebe se lahko hudo poškodujejo in nastane lahko materialna škoda.
 - ▶ Priklopne postaje ali omrežnega dela ne uporabljajte v lahko vnetljivi in eksplozivni atmosferi.
 - ▶ Priklopne postaje in omrežnega dela ne uporabljajte in ne hranite izven navedenega temperaturnega območja, 23.6.
 - ▶ Pred nevihto ali nevarnostjo udara strele izključite omrežni del iz električnega omrežja.

- Osebe se lahko spotaknejo ob priklopno postajo, polnilni kabel, omrežni del ali priključni kabel. Osebe se lahko poškodujejo in priklopna postaja, polnilni kabel, omrežni del ali priključni kabel se lahko poškodujejo.
 - ▶ Priklopno postajo in omrežni del postavite na dobro vidno mesto.
 - ▶ Priključni kabel in napajalni kabel položite plasko na tla.
- Pri neposrednih sončnih žarkih se lahko ohišje omrežnega dela zelo segreje. Uporabnik se lahko opeče.



- ▶ Ne dotikajte se vročega omrežnega dela.

4.6 Varno stanje

4.6.1 Robotska kosilnica

Robotska kosilnica je v varnem stanju, če so izpolnjeni naslednji pogoji:

- Robotska kosilnica ni poškodovana.
- Upravljalni elementi delujejo in niso spremenjeni.
- Rezila so pravilno montirana in nepoškodovana.
- Montiran je originalni dodatni pribor STIHL za to robotsko kosilnico.
- Dodatni pribor je pravilno montiran.

OPOZORILO

- V stanju, ki ni varno za uporabo, sestavni deli morda ne bodo pravilno delovali in varnostne naprave bodo morda izklopljene. Obstaja nevarnost hudih poškodb oseb ali smrti.
 - ▶ Uporabljajte nepoškodovano in delujočo robotsko kosilnico.
 - ▶ Robotske kosilnice ne spreminjajte.
 - ▶ Če krmilna plošča ne dela: robotske kosilnice ne uporabljajte.
 - ▶ Montirajte originalni dodatni pribor STIHL za to robotsko kosilnico.
 - ▶ Rezila namestite, kot je opisano v teh navodilih za uporabo.
 - ▶ Dodatni pribor je treba montirati, kot je opisano v teh navodilih za uporabo ali v navodilih za uporabo dodatnega pribora.
 - ▶ V odprtine robotske kosilnice ne potiskajte predmetov.
 - ▶ Polnilnih kontaktov ne vežite na kovinske predmete in ne ustvarjajte kratkega stika.
 - ▶ Zamenjajte obrabljene ali poškodovane opozorilne table.
 - ▶ V primeru nejasnosti: obrnite se na pooblaščenega prodajalca STIHL.

4.6.2 Kosilni mehanizem

Kosilni mehanizem je v varnem stanju, če so izpolnjeni naslednji pogoji:

- Rezila, plošče z noži, nosilec nožev, ročica in matica so nepoškodovani.
- Oznake obrabljenosti na plošči z noži niso zdrsane.
- L-zatiči na plošči z noži niso več kot do polovice obrabljeni.
- Rezila niso preoblikovana.
- Rezila so pravilno montirana.

⚠ OPOZORILO

- V stanju, ki ni varno za uporabo, se lahko deli rezil sprostijo in odletijo. Osebe se lahko hudo poškodujejo.
 - ▶ Delajte z nepoškodovanimi rezili, nepoškodovano ploščo z noži, nepoškodovanim nosilcem nožev, ročico in nepoškodovano matico.
 - ▶ Če so oznake obrabljenosti zdrsane in so nastale luknje, kosilni mehanizem zamenjajte.
 - ▶ Če so L-zatiči več kot do polovice obrabljeni: kosilni mehanizem zamenjajte.
 - ▶ Rezila pravilno namestite.
 - ▶ V primeru nejasnosti: obrnite se na pooblaščenega prodajalca STIHL.

4.6.3 Akumulatorska baterija

Akumulatorska baterija je vgrajena v robotsko kosilnico in vgraditi jo sme samo pooblaščen prodajalec STIHL.

Akumulatorska baterija je v varnem stanju, če so izpolnjeni naslednji pogoji:

- Akumulatorska baterija ni poškodovana.
- Akumulatorska baterija je čista in suha.
- Akumulatorska baterija deluje in ni spremenjena.

⚠ OPOZORILO

- Če akumulatorska baterija ni v varnem stanju, ne more varno delovati. Obstaja nevarnost hudih poškodb oseb.
 - ▶ Delajte z nepoškodovano in delujočo akumulatorsko baterijo.
 - ▶ Ne polnite poškodovane ali pokvarjene akumulatorske baterije.
 - ▶ Če je akumulatorska baterija umazana: akumulatorsko baterijo je treba očistiti.
 - ▶ Če je akumulatorska baterija mokra ali vlažna: počakajte, da se akumulatorska baterija posuši.
 - ▶ Akumulatorske baterije ne spreminjajte.

- ▶ V odprtine akumulatorske baterije ne potiskajte predmetov.
- ▶ Električnih kontaktov akumulatorske baterije ne vežite na kovinske predmete in ne ustvarjajte kratkega stika.
- ▶ Akumulatorske baterije ne odpirajte.
- ▶ Zamenjajte obrabljene ali poškodovane opozorilne table.
- Iz poškodovane akumulatorske baterije lahko izteče tekočina. Če tekočina pride v stik s kožo ali očmi, lahko pride do draženja kože ali oči.
 - ▶ Preprečite stik s tekočino.
 - ▶ Če je prišlo do stika s kožo: prizadeta mesta sperite z veliko vode in mila.
 - ▶ Če je prišlo do stika z očmi: oči je treba vsaj 15 minut spirati z veliko vode in obiskati je treba zdravnika.
- Poškodovana ali pokvarjena akumulatorska baterija lahko ima nenavaden vonj, iz nje se lahko kadi ali pa lahko gori. Osebe se lahko hudo poškodujejo ali umrejo in nastane lahko materialna škoda.
 - ▶ Če ima akumulatorska baterija nenavaden vonj ali se iz nje kadi: akumulatorske baterije ne uporabljajte in je ne približujte gorljivim snovem.
 - ▶ Če akumulatorska baterija gori: akumulatorsko baterijo poskušajte pogasiti z gasilnim aparatom ali vodo.

4.6.4 Priklopna postaja, polnilni kabel, omrežni del in priključni kabel

Priklopna postaja, polnilni kabel, omrežni del, priključni kabel in vtični spoji so v varnem stanju, če so izpolnjeni naslednji pogoji:

- Priklopna postaja, polnilni kabel, omrežni del, priključni kabel in vtični spoji so nepoškodovani.
- Priklopna postaja, polnilni kabel, omrežni del, priključni kabel in vtični spoji so čisti.
- Montiran je originalni dodatni pribor STIHL za to priklopno postajo.
- Dodatni pribor je pravilno montiran.
- Priklopna postaja in omrežni del med delovanjem nista pokrita.

⚠ OPOZORILO

- V stanju, ki ni varno za uporabo, sestavni deli morda ne bodo varno delovali in varnostne naprave bodo morda izklopljene. Obstaja nevarnost hudih poškodb oseb ali smrti.
 - ▶ Uporabljajte nepoškodovano priklopno postajo, nepoškodovan polnilni kabel, nepoškodovan omrežni del, nepoškodovan priključni kabel in nepoškodovane vtične spoje.

- ▶ Če so priklopna postaja, omrežni del ali vtični spoji umazani: očistite priklopno postajo, omrežni del in vtične spoje.
- ▶ Priklopne postaje, polnilnega kabla, omrežnega dela, priključnega kabla in vtičnih spojev ne spreminjajte.
- ▶ V odprtine priklopne postaje in omrežnega dela ne potiskajte predmetov.
- ▶ Električnih kontaktov priklopne postaje, omrežnega dela in vtičnih spojev ne vezite na kovinske predmete in ne ustvarjajte kratkega stika.
- ▶ Priklopne postaje in omrežnega dela ne odpirajte.
- ▶ Priklopne postaje in omrežnega dela ne pokrivajte.
- ▶ Omrežnega dela ne zakopljite v zemljo.
- ▶ Na priklopno postajo ne sedajte.
- ▶ Ne stojte na talni plošči priklopne postaje.

4.7 Način za košnjo

▲ OPOZORILO

- Uporabnik se lahko ureže na rezilih vrteče se plošče z noži. Uporabnik se lahko hudo poškoduje.



- ▶ Ne dotikajte se vrteče se plošče z noži in rezil.
- ▶ Če se uporabnik približa robotski kosilnici med košnjo ali preden želi opraviti nastavitve na napravi: pritisnite gumb „STOP“.
- ▶ Robotske kosilnice med košnjo ne prevračajte ali dvigujte.
- ▶ Če ploščo z noži ali rezila blokira predmet: ustavite robotsko kosilnico in aktivirajte zaporo naprave. Šele nato odstranite predmet.



- ▶ Otroci naj se ne zadržujejo v bližini robotske kosilnice in površine za košnjo.



- ▶ Živali naj se ne zadržujejo v bližini robotske kosilnice in površine za košnjo.



- ▶ Ne stopajte ali sedajte na robotsko kosilnico in ne transportirajte majhnih otrok, živali ali predmetov na robotski kosilnici.

- Če se robotska kosilnica med delom spremeni ali se začne obnašati nenavadno, robotska kosilnica morda ni v varnem stanju za uporabo. Osebe se lahko hudo poškodujejo in nastane lahko materialna škoda.
 - ▶ Pritisnite gumb „STOP“ in aktivirajte zaporo naprave. Obrnite se na pooblaščenega prodajalca STIHL.

- Če med košnjo rezila zadanejo ob tujek, lahko poškodujejo njega ali njegove dele ali ga z visoko hitrostjo vržejo v zrak. Osebe se lahko poškodujejo in nastane lahko materialna škoda.
 - ▶ Iz površine za košnjo odstranite tuje predmete.
 - ▶ Odstranite odlomljena rezila ali njihove dele ou površine za košnjo.
- Če pritisnete gumb „STOP“, se plošča z rezili še nekaj časa vrti naprej. Obstaja nevarnost hudih poškodb oseb.
 - ▶ Počakajte, da se plošča z rezili več ne vrti.
- Če med košnjo rezila zadanejo ob trdi predmet, lahko nastanejo iskre in rezila se lahko poškodujejo. Iskre lahko v lahko vnetljivi okolici povzročijo požare. Osebe se lahko hudo poškodujejo ali umrejo in nastane lahko materialna škoda.
 - ▶ Ne delajte v lahko vnetljivi okolici.
 - ▶ Prepričajte se, da so rezila v varnem stanju.

▲ NEVARNOST

- Če robotsko kosilnico uporabljate v bližini vodov pod napetostjo, lahko pridejo rezila v stik z vodi pod napetostjo in jih poškodujejo. Obstaja nevarnost hudih poškodb oseb ali smrti.
 - ▶ Robotske kosilnice ne uporabljajte v bližini vodov pod napetostjo.

4.8 Polnjenje

▲ OPOZORILO

- Med polnjenjem lahko ima poškodovan ali pokvarjen omrežni del nenavaden vonj in iz njega se lahko začne kaditi. Osebe se lahko poškodujejo in nastane lahko materialna škoda.
 - ▶ Izvlecite omrežni vtič iz vtičnice.
- V primeru nezadostnega odvajanja toplote se lahko začne omrežni del pregrevati in povzroči požar. Osebe se lahko hudo poškodujejo ali umrejo in nastane lahko materialna škoda.
 - ▶ Omrežnega dela ne pokrivajte.

4.9 Priključitev na elektriko

Stik s sestavnimi deli, ki so pod napetostjo, lahko nastane v naslednjih primerih:

- Priključni kabel ali kabelski podaljšek je poškodovan.
- Omrežni vtič priključnega kabla ali kabelskega podaljška je poškodovan.
- Vtičnica ni pravilno nameščena.

▲ NEVARNOST

- Stik s sestavnimi deli, ki so pod napetostjo, lahko povzroči električni udar. Uporabnik se lahko hudo telesno poškoduje ali umre.
 - ▶ Prepričajte se, da kablji in njihovi omrežni vtiči niso poškodovani.



Če je priključni kabel ali kabelski podaljšek poškodovan:

- ▶ Ne dotikajte se poškodovanega mesta.
 - ▶ Izvlecite omrežni vtič iz vtičnice.
- ▶ Kablov in njihovih omrežnih vtičev se dotikajte samo s suhimi rokami.
 - ▶ Omrežni vtič vtaknite v pravilno nameščeno in zavarovano vtičnico z zaščitenim kontaktom.
 - ▶ Če je vtičnica zunaj stavbe: prepričajte se, da je dovoljena za uporabo na prostem.
 - ▶ Omrežni del priključite preko zaščitnega FID-stikala (30 mA, 30 ms).
 - ▶ Če se priključni kabel ali kabelski podaljšek priključita ali ločita: vedno primite za vtič in ne vlecite za kabel.
- Poškodovan ali neustrezen kabelski podaljšek lahko povzroči električni udar. Obstaja nevarnost hudih telesnih poškodb oseb ali smrti.
 - ▶ Kabelski podaljšek uporabljajte s kabli ustreznega premera,  23.5.
 - ▶ Uporabljajte kabelski podaljšek, zaščiten proti škropljenju in dovoljen za uporabo na prostem.
 - ▶ Vtični spoj med omrežnim delom in kabelskim podaljškom zaščitite pred vodo.
 - ▶ Uporabljajte kabelski podaljšek, ki ima enake lastnosti kot priključni kabel omrežnega dela.

▲ OPOZORILO

- Nepravilna omrežna napetost ali frekvenca lahko privede do prenapetosti v omrežnem delu. Omrežni del se lahko poškoduje.
 - ▶ Prepričajte se, da omrežna napetost in frekvenca električnega omrežja ustrežata navedbam na tipski tablici na omrežnem delu.
- Če je omrežni del priključen na vtičnico z več vtičnicami, lahko med polnjenjem pride do preobremenitve električnih sestavnih delov. Električni sestavni deli se lahko segrejejo in povzročijo požar. Osebe se lahko hudo poškodujejo ali umrejo in nastane lahko materialna škoda.
 - ▶ Prepričajte se, da specifikacije moči na večkratni vtičnici skupaj ne presegajo specifikacij na tipski ploščici omrežnega dela in

vseh električnih naprav, priključenih na večkratno vtičnico.

- Nepravilno položen priključni kabel, kabelski podaljšek ali nepravilno položen napajalni kabel se lahko poškodujejo in osebe se lahko spotaknejo. Osebe se lahko hudo poškodujejo in nastane lahko materialna škoda.
 - ▶ Kable in napajalne kable položite tako, da so izven površine za košnjo.
 - ▶ Kable in napajalne kable položite in označite tako, da se ne bodo poškodovali med delom z vrtnimi napravami ali vrtnim orodjem.
 - ▶ Kable in napajalne kable položite in označite tako, da se osebe ne bodo mogle spotakniti.
 - ▶ Kable in napajalne kable položite tako, da ne bodo napeti ali se ne bodo zapletali.
 - ▶ Kable in napajalne kable položite tako, da se ne bodo poškodovali, prepognili ali stisnili oz. se ne bodo drgnili.
 - ▶ Kable in napajalne kable zaščitite pred vročino, oljem in kemikalijami.
 - ▶ Kable in napajalne kable položite tako, da ne ležijo na trajno mokri podlagi.
- Če so v steni položeni električni vodi in cevi, se lahko ti poškodujejo, ko montirate omrežni del na steno. Stik z vodi pod napetostjo lahko povzroči električni udar. Osebe se lahko hudo poškodujejo in nastane lahko materialna škoda.
 - ▶ Zagotovite, da na predvidenem mestu v steni ni električnih vodov ali cevi.
 - ▶ Omrežni del je treba montirati na steno, kot je opisano v teh navodilih za uporabo.
- Če se omrežni del priključi na generator, oskrbe z električno energijo ni mogoče zagotoviti trajno in robotska kosilnica ne more pravilno delovati. Zaradi nihanj pri oskrbi z električno energijo se lahko omrežni del poškoduje.
 - ▶ Omrežni del priključite samo na pravilno nameščeno vtičnico.

4.10 Transport

4.10.1 Robotska kosilnica

▲ OPOZORILO

- Med transportom se lahko robotska kosilnica prevrne ali se premika. Osebe se lahko poškodujejo in nastane lahko materialna škoda.
 - ▶ Ustavite robotsko kosilnico in aktivirajte zaporo naprave.



- ▶ Robotsko kosilnico zavarujte z napenjalnimi pasovi, jermeni ali mrežo tako, da se ne bo mogla prevrniti in premikati.

4.10.2 Akumulatorska baterija

Akumulatorska baterija je vgrajena v robotsko kosilnico in vgraditi jo sme samo pooblaščen prodajalec STIHL.

▲ OPOZORILO

- Akumulatorska baterija ni zaščiten pred vplivi iz okolja. Če je akumulatorska baterija izpostavljena določenim vplivom iz okolja, se lahko akumulatorska baterija poškoduje in nastane lahko materialna škoda.
 - ▶ Ne transportirajte poškodovane akumulatorske baterije.
- Med transportom se lahko akumulatorska baterija prevrne ali se premika. Osebe se lahko poškodujejo in nastane lahko materialna škoda.
 - ▶ Akumulatorsko baterijo v embalaži zapakirajte tako, da se ne bo mogla premikati.
 - ▶ Embalažo zavarujte tako, da se ne bo mogla premikati.

4.10.3 Priklopna postaja in omrežni del

▲ OPOZORILO

- Med transportom se lahko priklopna postaja ali omrežni del prevrmeta ali se premikata. Osebe se lahko poškodujejo in nastane lahko materialna škoda.
 - ▶ Izvlecite omrežni vtič iz vtičnice.
 - ▶ Robotsko kosilnico vzemite iz priklopne postaje.
 - ▶ Priklopno postajo in omrežni del zavarujte z napenjalnimi pasovi, jermeni ali mrežo tako, da se ne bosta mogla prevrniti in premikati.
- Priključni kabel in napajalni kabel nista predvidena za nošenje omrežnega dela ali priklopne postaje. Priključni kabel, omrežni del, napajalni kabel ali priklopna postaja se lahko poškodujejo.
 - ▶ Napajalni kabel ločite od omrežnega dela in priklopne postaje ter ga navijte.
 - ▶ Priklopno postajo primite za talno ploščo in jo držite.
 - ▶ Priključni kabel navijte in ga pritrdite na omrežni del.
 - ▶ Omrežni del primite za ohišje in ga držite.

4.11 Shranjevanje

4.11.1 Robotska kosilnica

▲ OPOZORILO

- Otroci ne morejo prepoznati in oceniti nevarnosti robotske kosilnice. Otroci se lahko hudo poškodujejo.



- ▶ Ustavite robotsko kosilnico in aktivirajte zaporo naprave.

- ▶ Robotsko kosilnico hranite izven dosega otrok.
- Električni kontakti na robotski kosilnici in kovinski sestavni deli lahko zaradi vlage korodirajo. Robotska kosilnica se lahko poškoduje.
 - ▶ Robotsko kosilnico hranite na čistem in suhem mestu.
- Če pred shranjevanjem ne aktivirate zapore naprave, se lahko robotska kosilnica nenamerno vklopi in se začne premikati. Osebe se lahko hudo poškodujejo in nastane lahko materialna škoda.



- ▶ Ustavite robotsko kosilnico in aktivirajte zaporo naprave.

- Pokrov in prijemna mesta niso predvideni za obešanje robotske kosilnice. Varnostne naprave se lahko izklopijo in robotska kosilnica se lahko poškoduje.
 - ▶ Robotsko kosilnico shranjujte tako, kot je opisano v teh navodilih za uporabo.

4.11.2 Akumulatorska baterija

Akumulatorska baterija je vgrajena v robotsko kosilnico in vgraditi jo sme samo pooblaščen prodajalec STIHL.

▲ OPOZORILO

- Otroci ne morejo prepoznati in oceniti nevarnosti akumulatorske baterije. Otroci se lahko hudo poškodujejo.
 - ▶ Akumulatorsko baterijo hranite izven dosega otrok.
- Akumulatorska baterija ni zaščiten pred vplivi iz okolja. Če je akumulatorska baterija izpostavljena določenim vplivom iz okolja, se lahko akumulatorska baterija nepopravljivo poškoduje.
 - ▶ Akumulatorsko baterijo hranite na čistem in suhem mestu.
 - ▶ Akumulatorsko baterijo hranite v zaprtem prostoru.

- ▶ Akumulatorske baterije ne hranite izven navedenega temperaturnega območja,  23.6.

4.11.3 Priklopna postaja in omrežni del

OPOZORILO

- Otroci ne morejo prepoznati in oceniti nevarnosti priklopne postaje ali omrežnega dela. Otroci se lahko hudo poškodujejo ali umrejo.
 - ▶ Robotsko kosilnico vzemite iz priklopne postaje.
 - ▶ Priklopno postajo in omrežni del hranite izven dosega otrok.
- Priklopna postaja in omrežni del nista zaščitena pred vsemi vplivi iz okolja. Če sta priklopna postaja ali omrežni del izpostavljena določenim vplivom iz okolja, se lahko priklopna postaja ali omrežni del poškodujeta.
 - ▶ Robotsko kosilnico vzemite iz priklopne postaje.
 - ▶ Če je omrežni del topel: počakajte, da se omrežni del ohladi.
 - ▶ Priklopno postajo in omrežni del hranite na čistem in suhem mestu.
 - ▶ Priklopno postajo in omrežni del hranite v zaprtem prostoru.
 - ▶ Omrežnega dela ne hranite izven navedenega temperaturnega območja,  23.6.
- Priključni kabel in napajalni kabel nista predvidena za nošenje omrežnega dela ali priklopne postaje. Priključni kabel, omrežni del, napajalni kabel ali priklopna postaja se lahko poškodujejo.
 - ▶ Napajalni kabel ločite od omrežnega dela in priklopne postaje ter ga navijte.
 - ▶ Priklopno postajo primite za talno ploščo in jo držite.
 - ▶ Priključni kabel navijte in ga pritrdite na omrežni del.
 - ▶ Omrežni del primite za ohišje in ga držite.

4.12 Čiščenje, vzdrževanje in popraviljanje

OPOZORILO

- Če med čiščenjem, vzdrževanjem ali popravilom zapora naprave ni aktivirana, se lahko robotska kosilnica nenamerno vklopi. Osebe se lahko hudo poškodujejo in nastane lahko materialna škoda.
 - ▶ Ustavite robotsko kosilnico in aktivirajte zaporo naprave.



- Ostra čistilna sredstva, čiščenje z visokotlačnim čistilnikom ali čiščenje s koničastimi ali ostrimi, kovinskimi predmeti lahko poškodujejo robotsko kosilnico. Če robotska kosilnica ni pravilno očiščena, sestavni deli morda ne bodo več pravilno delovali in varnostne naprave bodo morda izklopljene. Obstaja nevarnost hudih poškodb oseb.
 - ▶ Robotsko kosilnico je treba čistiti, kot je opisano v navodilih za uporabo.
- Ostra čistilna sredstva, čiščenje z visokotlačnim čistilnikom ali čiščenje s koničastimi ali ostrimi, kovinskimi predmeti lahko poškodujejo priklopno postajo, omrežni del, priključni kabel, napajalni kabel ter njihove vtične spoje. Če priklopna postaja omrežni del, priključni kabel, napajalni kabel ter njihovi vtični spoji niso pravilno očiščeni, sestavni deli več ne morejo pravilno delovati in varnostne naprave bodo izklopljene. Obstaja nevarnost hudih poškodb oseb.
 - ▶ Izvlecite omrežni vtič omrežnega dela iz vtičnice.
 - ▶ Priklopno postajo, omrežni del, priključni kabel, napajalni kabel ter njihove vtične spoje očistite tako, kot je opisano v teh navodilih za uporabo.
- Če robotska kosilnica, priklopna postaja ali omrežni del niso pravilno vzdrževani ali popravljani, sestavni deli morda ne bodo več pravilno delovali in varnostne naprave bodo izklopljene. Obstaja nevarnost hudih poškodb oseb ali smrti.
 - ▶ Robotske kosilnice, priklopne postaje in omrežnega dela ne vzdržujte ali popravljajte sami.
 - ▶ Če je treba robotsko kosilnico, priklopno postajo ali omrežni del vzdrževati ali popraviti: obrnite se na pooblaščenega prodajalca STIHL.
 - ▶ Rezila je treba vzdrževati, kot je opisano v teh navodilih za uporabo.
- Med čiščenjem ali vzdrževanjem kosilnice se lahko uporabnik ureže na ostrih rezalnih robovih rezil. Uporabnik se lahko poškoduje.
 - ▶ Nosite delovne rokavice iz odpornega materiala.
- Če je priključni kabel omrežnega dela pokvarjen ali poškodovan:
 - ▶ zamenjajte omrežni del.
- Če se čep diagnostične puše na spodnji strani robotske kosilnice ne prilega pravilno, lahko v kosilnico prodreta vlaga in umazanija. Robotska kosilnica se lahko poškoduje.
 - ▶ Pri vsakem čiščenju in pri vsaki menjavi rezil preverite prileganje čepa.

- ▶ Robotske kosilnice ne uporabljajte z manjkajočim ali poškodovanim čepom.

5 Opis delovanja

5.1 Opis delovanja

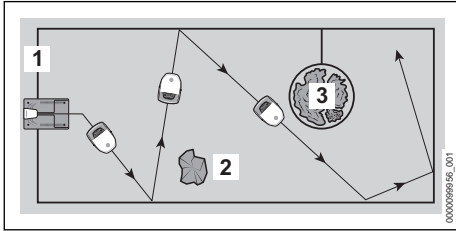

Robotska kosilnica kosi travo v naključno izbranih pasovih. Da robotska kosilnica prepozna meje površine za košnjo, je treba položiti omejitveno žico (1) okoli površine za košnjo.

Omejitvena žica (1) prenaša signal na robotsko kosilnico. Signal proizvaja priključna postaja.

Fiksne ovire (2) na površini za košnjo robotska kosilnica prepozna s pomočjo ultrazvočnih tipal in tipala trka.

Ko robotska kosilnica zazna fiksno oviro (2), upočasní vožnjo, zadane ob fiksno oviro in se nato odpelje v drugi smeri naprej.

Predele (3), na katere robotska kosilnica ne sme zapeljati, in ovire, ob katere naj ne bi zadela, je treba s pomočjo omejitvene žice (1) omejiti od preostale površine za košnjo.

Ko robotska kosilnica zazna omejeno območje (3), upočasní vožnjo in se nato odpelje v drugi smeri naprej.

V načinu za košnjo robotska kosilnica samostojno zapusti priključno postajo in kosi travo.

Upravljanje robotske kosilnice poteka preko aplikacije "MY iMOW®" ter preko tipk na krmilni plošči na robotski kosilnici. Svetlobni trakovi na robotski kosilnici ter umetno proizveden glas obveščajo o trenutnem statusu robotske kosilnice.

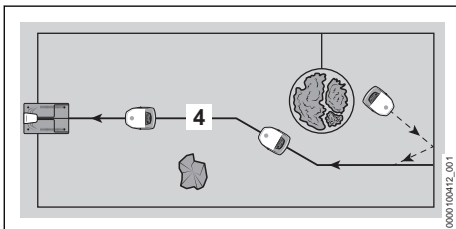

Če je stanje napolnjenosti akumulatorske baterije nizko, poišče robotska kosilnica med načinom za košnjo najbližjo vodilno žico (4). Ko je vodilna žica (4) zaznana, se robotska kosilnica po njej samostojno odpelje nazaj do priključne postaje. Priključna postaja znova napolni akumulatorsko baterijo. V površini za košnjo mora biti položena najmanj ena vodilna žica (4). Položite lahko največ dve vodilni žici. Če želite košnjo prekiniti ali napolniti akumulatorsko baterijo, lahko robotsko kosilnico pošljete v priključno postajo preko aplikacije "MY iMOW®" ali neposredno prek gumba "Domov".

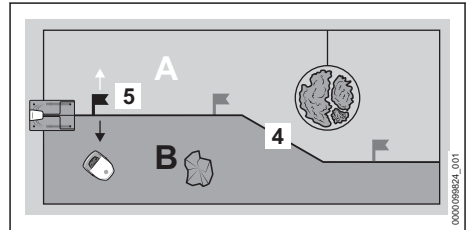

Na vodilni žici (4) lahko določite do tri začetne točke (5). Robotska kosilnica se lahko ciljno pripelje do pozamezne začetne točke ter od tam začne s košnjo.

Z vodilno žico (4) se lahko površina za košnjo razdeli v več con (na primer: A in B). Cone se določijo z začetno točko (5). Iz izbrane začetne točke se lahko robotska kosilnica usmeri levo ali desno v želeno cono. Robotska kosilnica lahko potem namensko kosi v izbrani coni. Začetne točke in cone se upravljajo preko aplikacije "MY iMOW®" ter se lahko upoštevajo v načrtu za košnjo.

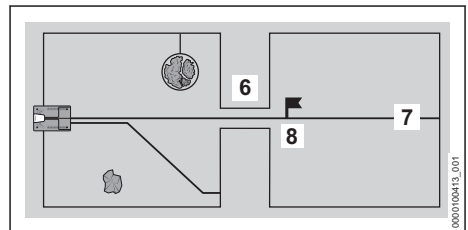

Če je na površini za košnjo ožji del (6), pelje robotska kosilnica čez ožji del, dokler je upoštevana najmanjša razdalja med omejitvenima žicama. Če je najmanjša razdalja premajhna, je treba skozi ožji del (6) položiti vodilno žico (7). Vodilna žica (7) vodi robotsko kosilnico nato točno skozi ožji del (6) do začetne točke (8). Od začetne točke (8) lahko robotska kosilnica pokosi

površino za košnjo za ožjim delom (6). Kako pogosto usmerite robotsko kosilnico na začetno točko (8), lahko upravljate v aplikaciji "MY iMOW®" in upoštevate v načrtu košnje.

6 Priprava površine za košnjo in robotske kosilnice za uporabo

6.1 Načrtovanje in priprava površine za košnjo

Pred zagonom robotske kosilnice je treba površino za košnjo načrtovati in jo pripraviti. S tem je omogočena robustna instalacija ter neopazno delovanje in odpravljeni bodo morebitni viri za motnje.

Načrtovanje površine za košnjo

- ▶ Seznanite se z opisi glede prikladne postaje in polaganja žice v naslednjih poglavjih.
- ▶ Informacije prenesite na lastno dvorišče:
 - Obris površine za košnjo
 - Pozicija prikladne postaje
 - Potek omejitvene žice (upoštevajte opisane razmake od roba in primere polaganja žice)
 - Potek vodilne žice / vodilnih žic (najmanj ena, največ dve)

Priprava površine za košnjo

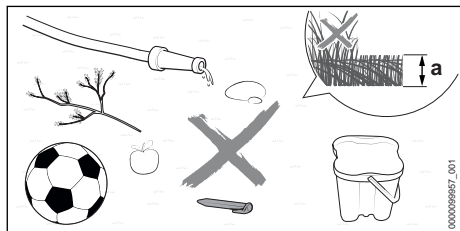

- ▶ Odstranite predmete, ki ležijo naokoli.
- ▶ Odstranite kovine, magnetne in električno prevodne materiale ter stare omejitvene žice.
- ▶ Travo s kosilnico pokosite na takšno višino reza kot bo pozneje nastavljena tudi za delovanje robotske kosilnice. Standardno nastavljena višina reza na robotski kosilnici je $a = 6$ cm.
- ▶ Poravnajte luknje in grobe neravnine.
- ▶ Pri trdih in suhih tleh površino za košnjo nekoliko zalijte, da olajšate zabijanje pritrdilnih žebeljev.

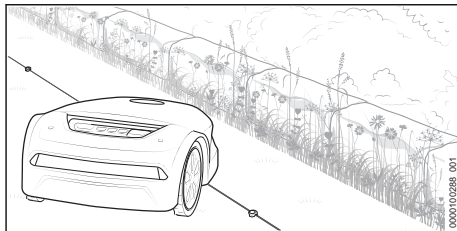

- ▶ Zaradi svoje izvedbe pusti robotska kosilnica vzdolž nevoznih površin pas nepokošene trave. Ta pas se lahko npr. uporablja za setev semen rož, da ustvarite cvetočo površino za žuželke.

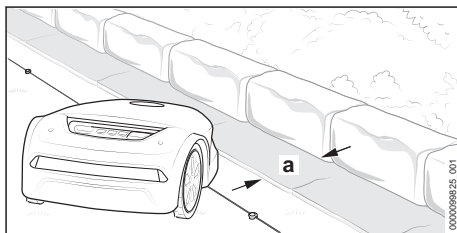

- ▶ Če želite vzdolž nevoznih površin kositi brez roba: vzdolž te površine položite robnike za trato ali plošče širine najmanj $a = 24$ cm.

6.2 Priprava robotske kosilnice za uporabo

- ▶ Odstranite embalažo in varovalo med transportom.
- ▶ Prepričajte se, da so naslednji sestavni deli v varnem stanju za uporabo:
 - Robotska kosilnica, [📖 4.6.1](#)
 - Kosilni mehanizem, [📖 4.6.2](#)
 - Akumulatorska baterija, [📖 4.6.3](#)
 - Prikladne postaje in omrežni del, [📖 4.6.4](#)
- ▶ Postavitev prikladne postaje, [📖 7](#)
- ▶ Polaganje omejitvene žice, [📖 8](#)
- ▶ Zaključek polaganja omejitvene žice, [📖 9.1](#)
- ▶ Polaganje vodilne žice, [📖 10.1](#)
- ▶ Električna priključitev prikladne postaje, [📖 11.1](#)
- ▶ Polnjenje robotske kosilnice, [📖 12.1](#)
- ▶ Zapiranje vmesnika Bluetooth®, [📖 13.1](#)
- ▶ Če korakov ni mogoče izvesti: robotske kosilnice ne uporabljajte in se obrnite na pooblaščenega prodajalca STIHL.

7 Postavitev priklopne postaje

7.1 Splošne smernice

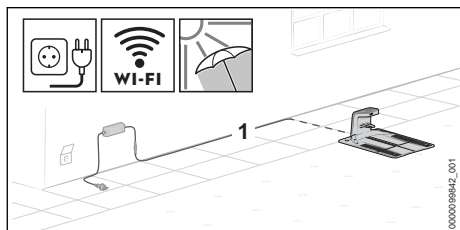

- ▶ Mesto postavitve priklopne postaje izberite tako, da bodo izpolnjeni naslednji pogoji:
 - Napajalni kabel (1) se lahko položi izven predela za košnjo do ustrezne vtičnice.
 - Priklopna postaja in omrežni del stojita na dobro vidnem mestu.
 - Priklopna postaja je na površini za košnjo, ki je največja ali na kateri se najpogosteje kosi.
 - Če je možno: mesto postavitve naj bo zaščiten pred vremenskimi vplivi in senčno.
 - Če je možno: priklopna postaja stoji znotraj območja sprejema brezžične omrežne povezave (WLAN povezava).
 - Če je možno: priklopna postaja stoji na površini za košnjo s klancem v spodnjem delu naklona.

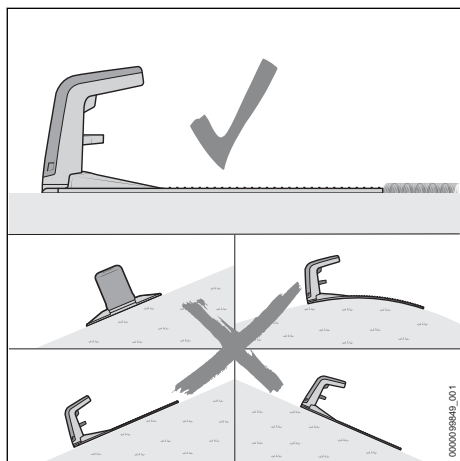

- ▶ Priklopno postajo usmerite tako, da bodo izpolnjeni naslednji pogoji:
 - Priklopna postaja stoji na ravni površini.
 - Priklopna postaja kaže z odprtino naprej in smeri proti površini za košnjo.

- Priklopna postaja je usmerjena vodoravno ter se ne nagiba v stran, naprej ali nazaj.
- Talna plošča se ne upogiba in leži plosko na tleh.

7.2 Postavitev priklopne postaje

Pravilna postavitve priklopne postaje je odvisna od načrtovanega mesta in njegove okolice.

- ▶ Izberite mesto in priklopno postajo postavite kot je opisano.

Postavitev priklopne postaje na površino za košnjo

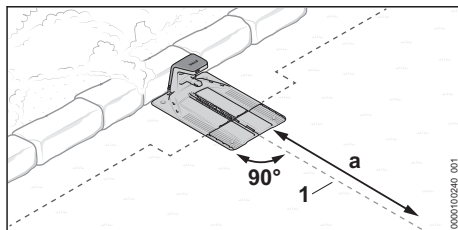

Priklopna postaja stoji ob robu površine za košnjo ob steni in vodilna žica (1) je lahko speljana na dolžini $a = 2$ m ravno od priklopne postaje v površino za košnjo.

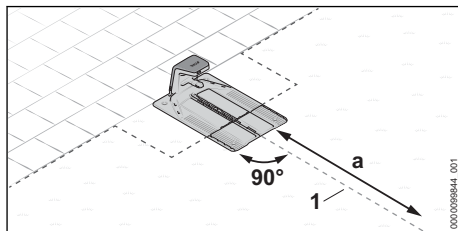

Priklopna postaja stoji na robu površine za košnjo. Sosednja površina je vozna in vodilna žica (1) je lahko speljana na dolžini $a = 2$ m ravno od priklopne postaje v površino za košnjo.

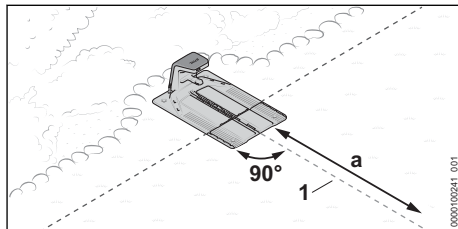

Priklopna postaja stoji delno v gredici in delno na površini za košnjo in vodilna žica (1) je lahko speljana na dolžini $a = 2$ m ravno od priklopne postaje v površino za košnjo.

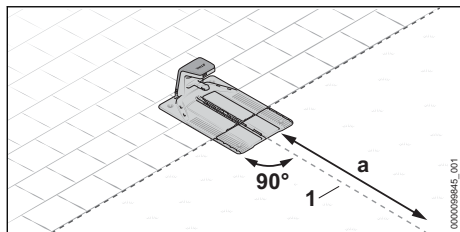

Priklopna postaja stoji delno na vozni površini in delno na površini za košnjo in vodilna žica (1) je lahko speljana na dolžini $a = 2$ m ravno od priklopne postaje v površino za košnjo.

- Priprava priklopne postaje, [17.3](#).
- Postavitev priklopne postaje na površino za košnjo, [17.4](#).

Postavitev priklopne postaje izven površine za košnjo

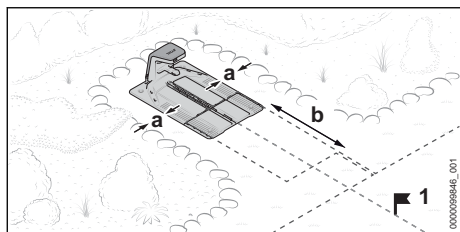

Priklopna postaja stoji izven površine za košnjo.

Stranska razdalja do sosednjih površin mora znašati najmanj $a = 15$ cm.

Razdalja od sprednjega roba priklopne postaje do površine za košnjo mora znašati najmanj $b = 2$ m.

Pri tej različici je treba za zaključek zagona nujno določiti začetno točko (1) v površini za košnjo. Robotska kosilnica nato začne s košnjo od te točke in ne neposredno od priklopne postaje. Začetne točke je mogoče nastaviti preko aplikacije "MY iMOW®". Glede tega kako pogosto se bo kosilnica zapeljala do začetne točke (1), morate v aplikaciji nastaviti na 100 %.

- Priprava priklopne postaje, [17.3](#).
- Postavitev priklopne postaje izven površine za košnjo, [17.5](#).

Postavitev priklopne postaje na sredino površine za košnjo

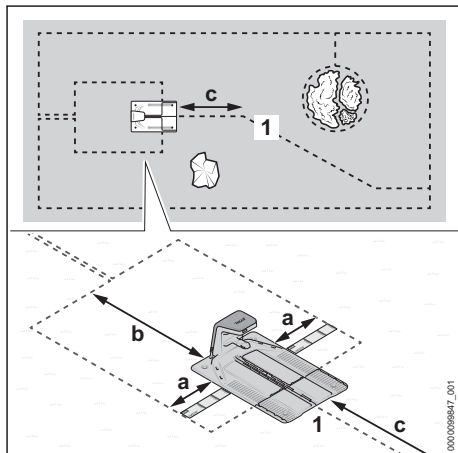

Priklopna postaja se postavi kot „otok“ sredi površine za košnjo.

Pri tej različici speljete omejitveno žico okoli priklopne postaje nazaj na rob površine za košnjo. Vodilna žica se spelje naprej do roba površine za košnjo.

Stranska razdalja do sosednjih površin mora znašati najmanj $a = 37$ cm (dolžina: 1x iMOW® ravnilo).

Razdalja od zadnjega roba priklopne postaje do roba površine za košnjo mora znašati najmanj $b = 2$ m.

Vodilna žica (1) mora biti speljana na dolžini $c = 2$ m ravno od priklopne postaje v površino za košnjo.

- Priprava priklopne postaje, [17.3](#).
- Postavitev priklopne postaje na sredino površine za košnjo, [17.6](#).

7.3 Priprava priklopne postaje

Priključitev napajalnega kabla

OBVESTILO

- ▶ Vtični spoji napajalnega kabla so v nameščenem stanju zaščiteni pred umazanijo, kot so npr. prah in madeži. Če so vtični spoji umazani, lahko pride do motenj pri delovanju priklopne postaje.
 - ▶ Odprte vtične spoje zavarujte pred umazanijo.
 - ▶ Umazane vtične spoje očistite, kot je opisano v teh navodilih za uporabo.

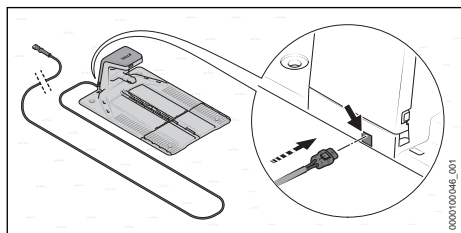

Napajalni kabel lahko standardno priključite od zadaj.

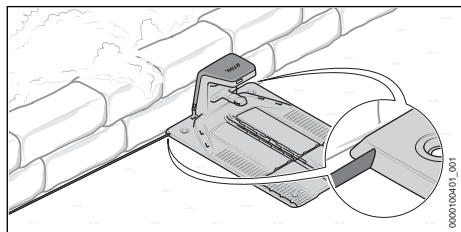

Če je priklopna postaja neposredno ob steni, se lahko napajalni kabel položi tudi pod talno ploščo. Napajalni kabel se lahko položi levo ali desno ven iz talne plošče.

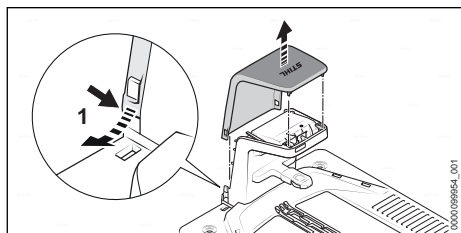

- ▶ Pokrov (1) na obeh straneh nekoliko upognite navzven in ga snemite navzgor.

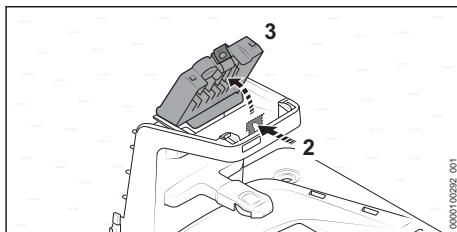

- ▶ Pritisnite zaskočno ročico (2) in odprite pokrov (3).

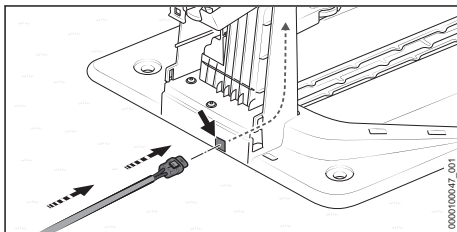

- ▶ Če je treba priklopno postajo priključiti od zadaj:

- ▶ Vtič (4) vtaknite v skoznjik (5) in dodajte napajalni kabel (6).

Napajalni kabel (6) v notranjosti priklopne postaje potisne navzgor.

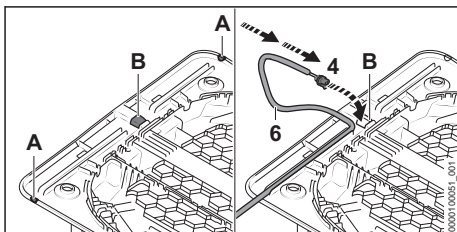

- ▶ Če je priklopna postaja neposredno ob steni ali želite napajalni kabel položiti pod talno ploščo na stran:

- ▶ Na zeleni strani talne plošče na položaju (A) odprite in posnemite rob.
- ▶ Na sredini talne plošče izrežite in posnemite odprtino (B).
- ▶ Vtič (4) vtaknite v odprtino (B) in dodajte napajalni kabel (6). Napajalni kabel (6) v notranjosti priklopne postaje potisne navzgor.

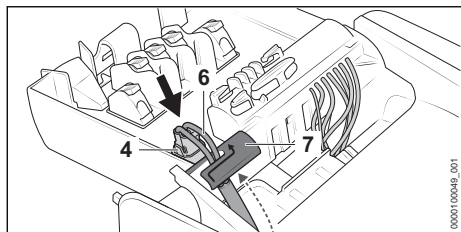

- ▶ Napajalni kabel (6) pritrdite v držalo za kable (7).
- ▶ Btahnite vtič (4).
- ▶ Vtič (4) na obeh straneh slišno in občutno zaskoči.

Pritrditev priklone postaje

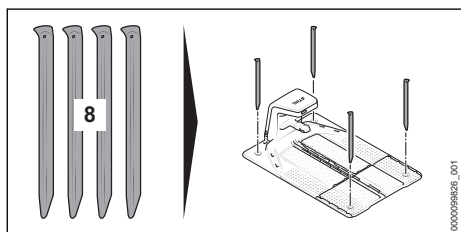

- ▶ Priklono postajo v tla pritrdite s štirimi zemeljskimi klini (8).

Dovajanje omejitvene žice

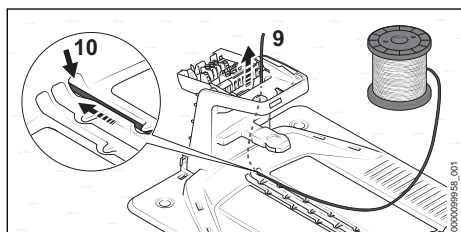

- ▶ Začetek žice (9) vtaknite v desni skoznjik (10) in jo dodajajte. Omejitveno žico (9) v notranjosti priklone postaje potisne navzgor.

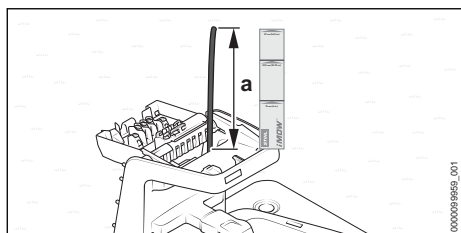

- ▶ Omejitveno žico dovajajte tako dolgo, dokler v dolžini $a = 37$ cm (dolžina: 1x iMOW® ravnilo) ne sega gor navzven.

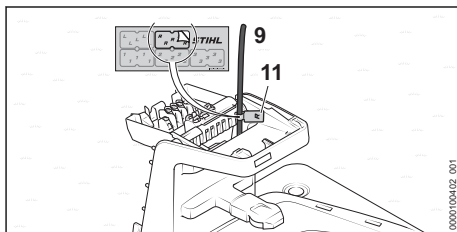

- ▶ Zažetek žice (9) v bližini ohišja označite z ustreznim označevalcem kablov (11). Oznaka olajša poznejšo priključitev na pravilno spojko.

7.4 Postavitev priklone postaje na površino za košnja

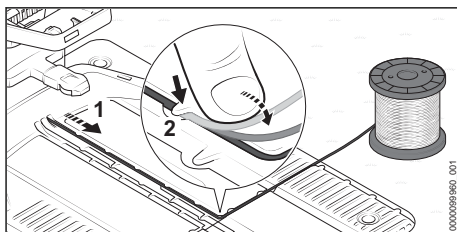

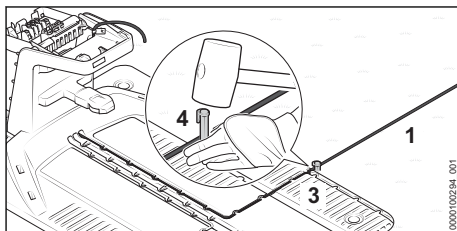

- ▶ Omejitveno žico (1) položite v talno ploščo tako, da bo plosko v kanalu za kable in jo bodo fiksirali kavlji (2).

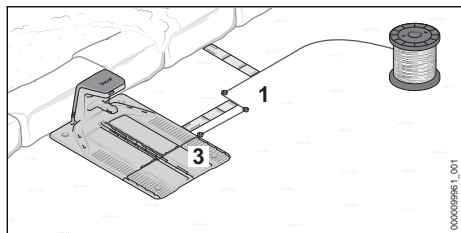

- ▶ Omejitveno žico (1) pritrdite neposredno na talno ploščo (3) s pritrdilnim žebljem (4).

Če stoji priklona postaja ob steni:



- ▶ Omejitveno žico (1) 37 cm (dolžina: 1x iMOW® ravnilo) stransko speljite proč od talne plošče (3).
- ▶ Omejitveno žico (1) speljite vzporedno s talno ploščo (3) do roba površine za košnjo in upoštevajte razdaljo do stene v dolžini 37 cm (dolžina: 1x iMOW® ravnilo).
- ▶ Omejitveno žico (1) polagajte okoli površine za košnjo v smeri urinega kazalca,  8.

Če stoji priklopna postaja na meji z vozno površino:

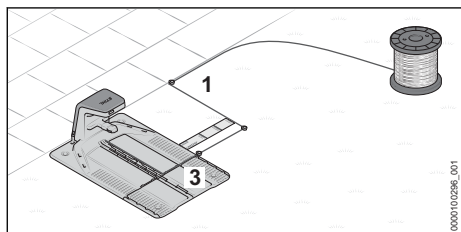

- ▶ Omejitveno žico (1) 37 cm (dolžina: 1x iMOW® ravnilo) stransko speljite proč od talne plošče (3).
- ▶ Omejitveno žico (1) speljite vzporedno s talno ploščo (3) do roba površine za košnjo.
- ▶ Omejitveno žico (1) polagajte okoli površine za košnjo v smeri urinega kazalca,  8.

Če stoji priklopna postaja delno na gredi in delno na površini za košnjo:

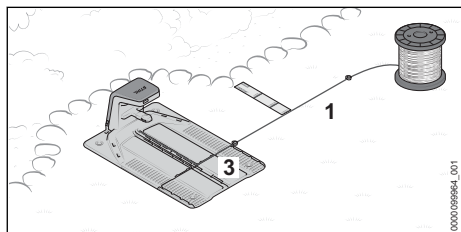

- ▶ Omejitveno žico (1) speljite stransko od talne plošče (3) in upoštevajte razdaljo 37 cm (dolžina: 1x iMOW® ravnilo) vzporedno na gredo.
- ▶ Omejitveno žico (1) polagajte okoli površine za košnjo v smeri urinega kazalca,  8.

Če stoji priklopna postaja delno na vozni površini in delno na površini za košnjo:

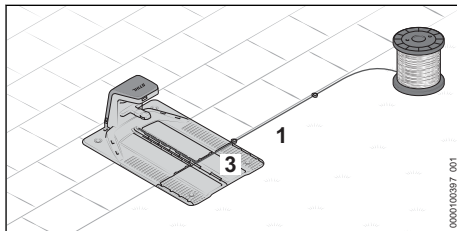

- ▶ Omejitveno žico (1) stransko speljite proč od talne plošče (3) in jo položite vzdolž vozne površine.
- ▶ Omejitveno žico (1) polagajte okoli površine za košnjo v smeri urinega kazalca,  8.

7.5 Postavitev priklopne postaje izven površine za košnjo

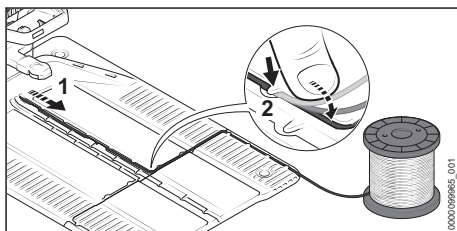

- ▶ Omejitveno žico (1) položite v talno ploščo tako, da bo plosko v kanalu za kable in jo bodo fiksirali kavljji (2).

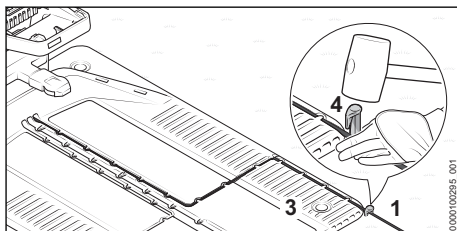

- ▶ Omejitveno žico (1) pritrдите neposredno na talno ploščo (3) s pritrtilnim žebljem (4).

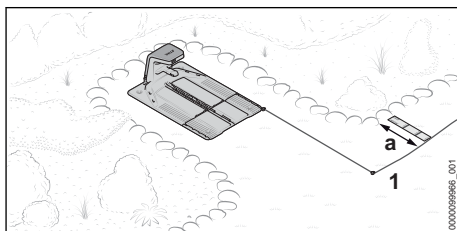

- ▶ Omejitveno žico (1) speljite naprej do površine za košnjo.
- Pravilna razdalja do roba površine za košnjo je odvisna od tega, ali je rob površine za košnjo vozen ali pa je treba upoštevati razdaljo $a = 37$ cm (dolžina: 1x iMOW® ravnilo).
- ▶ Omejitveno žico (1) polagajte okoli površine za košnjo v smeri urinega kazalca,  8.

7.6 Postavitev priklopne postaje na sredino površine za košnjo

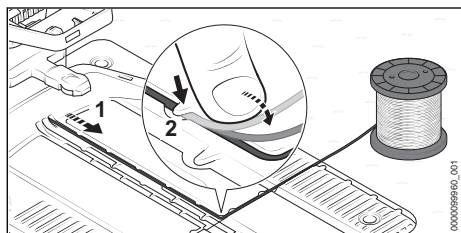

- ▶ Omejitveno žico (1) položite v talno ploščo tako, da bo plosko v kanalu za kable in jo bodo fiksirali kavlji (2).

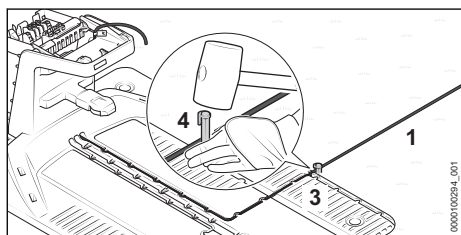

- ▶ Omejitveno žico (1) pritrdite neposredno na talno ploščo (3) s pritrdilnim žbljem (4).

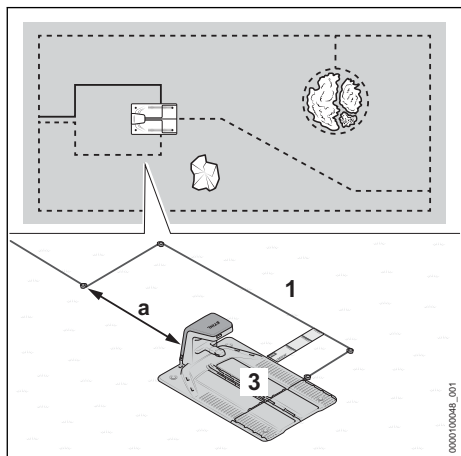

- ▶ Omejitveno žico (1) speljite najmanj 37 cm (dolžina: 1x iMOW® ravnilo) stransko proč od talne plošče (3).
- ▶ Omejitveno žico (1) speljite na razdalji najmanj $a = 2$ m za talno ploščo (3).
- ▶ Omejitveno žico (1) speljite po sredini za priklopno postajo do roba površine za košnjo. Pravilna razdalja do roba površine za košnjo mora biti upoštevana glede na sosednjo površino.
- ▶ Omejitveno žico (1) polagajte okoli površine za košnjo v smeri urinega kazalca,  8.

8 Polaganje omejitvene žice

8.1 Splošne smernice

Preverite potek omejitvene žice in vodilne žice v površini za košnjo

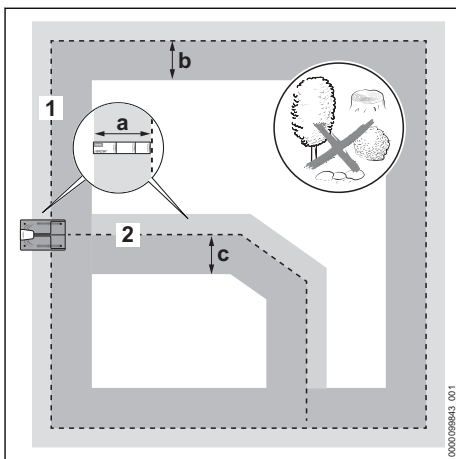

- ▶ Prepričajte se, da je vzdolž omejitvene žice in vodilne žice površina za košnjo za naslednje širine ravna in kar se da brez ovir:

Omejitvena žica (1)

- navzven: $a = 37$ cm (dolžina: 1x iMOW® ravnilo)
- navznoter: $b = 1,2$ m

Vodilna žica (2)

- desno v smeri vožnje do priklopne postaje: $a = 37$ cm (dolžina: 1x iMOW® ravnilo)
- levo v smeri vožnje do priklopne postaje: $c = 1,2$ m

Polaganje omejitvene žice

- ▶ Omejitveno žico polagajte začeni pri priklopni postaji v smeri urinega kazalca.
- ▶ Omejitvene žice ne prepogibajte, prerežite, napenjajte ali križajte.

- ▶ Prepričajte se, da se omejitvena žica ne križa z vodilno žico.
 - ▶ Izjema: pri namestitvi steze mora vodilna žica križati omejitveno žico.
- ▶ Upošteвайте razdaljo najmanj 1 m do omejitvenih žic sosednjih instalacij za robotsko kosilnico.
- ▶ Prepričajte se, da dolžina omejitvene žice ne presega 850 m.
- ▶ Omejitvene in vodilne žice ne položite različno globoko.

Pritrđitev omejitvene in vodilne žice

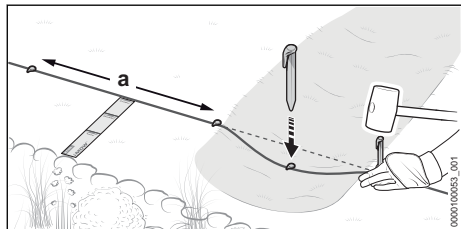

- ▶ Omejitveno in vodilno žico pritrđite s pritrđilnimi žebli tako, da bodo izpolnjeni naslednji pogoji:
 - Razdalja med pritrđilnimi žebli znaša največ $a = 1$ m.
 - Omejitvena in vodilna žica sta na vseh mestih plosko na tleh.
 - Pritrđilni žebli so v celoti zakopani v tla.

Polaganje rezerve žice

Rezerve žice olajšajo popravila pri polaganju žice ter nudijo možnost za poznejše prilagoditve. Primeri:

- Gredico boste razširili in jo je treba na novo omejiti.
- Grmovja in grmičevja rastejo in omejitveno žico je treba speljati z večjim lokom okoli rastja.
- Omejitvena žica je bila pri priklopni postaji prekratko odrezana in je ni mogoče priklopiti.

Načrtujete in položite lahko eno ali tudi več rezerv žice.

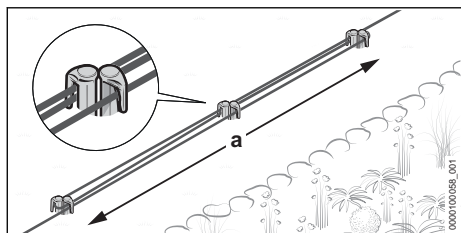

- ▶ Omejitveno žico speljite po dolžini $a = 1$ m vzporedno in tesno eno ob drugi okoli 2 pritrđilnih žebeljev, ne da bi se omejitveni žici križali.
- ▶ Rezervo žice na sredini pritrđite z dvema dodatnima pritrđitvenima žebeljema.

8.2 Načrtovanje vodilne žice in polaganje priključnega mesta v omejitveni žici

Polaganje vodilne žice ali več vodilnih žic je treba vnaprej skrbno načrtovati. Že pri polaganju omejitvene žice je treba upoštevati položaj vseh vodilnih žic. Položiti je treba najmanj eno vodilno žico, položita se lahko dve vodilni žici.

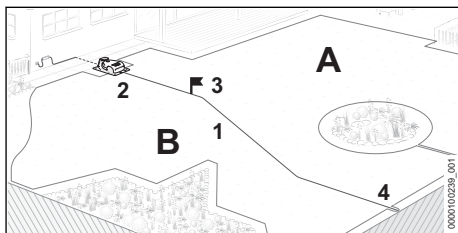

Ena vodilna žica (1) izpolnjuje naslednje funkcije:

- Orientacija za vožnjo domov do priklopne postaje (2)
- Krmiljenje začetne točke (3)
- Površino za košnjo razdeli v cone (A in B)

Vodilna žica (1) se položi začenši pri priklopni postaji (2) skozi površino za košnjo ter se priklopi na kar se da oddaljenem mestu na omejitveno žico (4), ki poteka okoli. 10.1

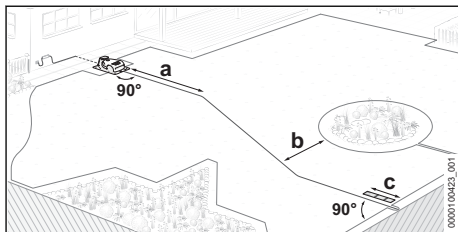

- ▶ Vodilno žico načrtujte tako, da bodo izpolnjeni naslednji pogoji:
 - Vodilna žica je speljana na dolžino $a = 2$ m ravno od priklopne postaje v površino za košnjo.
 - Najmanjša razdalja med vodilno žico in omejitveno žico, ki poteka okoli, je $b = 27,5$ cm
 - Vodilna žica je speljana in priključena z najmanjšo razdaljo $c = 37$ cm (dolžina: 1x iMOW® ravnilo) naravnost in v pravem kotu na omejitveno žico.

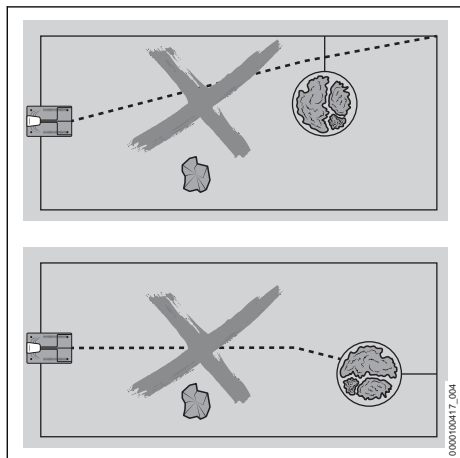

- Vodilna žica se ne sme križati s povezavo za zaporo površine.
- Vodilne žice se na omejitveno žico ne sme priključiti v vogalu.
- Vodilne žice se ne sme priključiti na omejitveno žico omejenega območja.
- Vodilna žica se ne sme križati z omejitveno žico.
Izjema: pri namestitvi steze mora vodilna žica križati omejitveno žico.
- Vodilna žica ne sme biti prepognjena ali napeta in ne sme križati sama sebe.

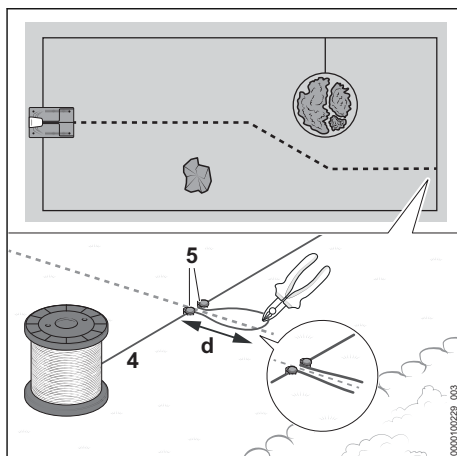

Pri namestitvi omejitvene žice (4), ki poteka okoli, je treba položiti priključno mesto za vodilno žico:

- ▶ Omejitveno žico (4) pritrdite na predvidenih mestih s pritrdilnim žebljem (5).
- ▶ Omejitveno žico (4) položite v obliki zanke z dolžino $d = 15$ cm in pritrdite s še enim pritrdilnim žebljem (5).
- ▶ Omejitveno žico (4) na koncu žične zanke prerežite s ščipalnimi kleščami.
Konci žice se za zaključek napeljave povežejo z vodilno žico. 10.1
- ▶ Omejitveno žico (4) naprej položite okoli površine za košnjo.

8.3 Vogali

Vogali s kotom 90°

Vogali s kotom 90° se lahko razdelijo v dva vogala s kotom 45°. Robotska kosilnica tako spremeni svojo smer v tem predelu bolj enakomerno in manj sunkovito.

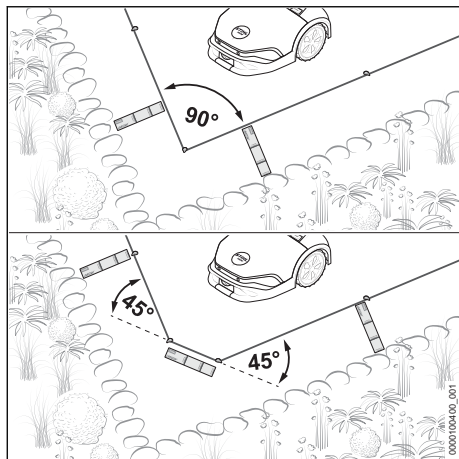

- ▶ Omejitveno žico v vogalu položite prečno na dolžini najmanj 37 cm (dolžina: 1x iMOW® ravnilo).

Ostro potekajoči vogali s kotom < 90

Ostro potekajoče vogale s kotom < 90 razdelite v dva vogala. Robotska kosilnica tako spremeni svojo smer v tem predelu bolj enakomerno in manj sunkovito.

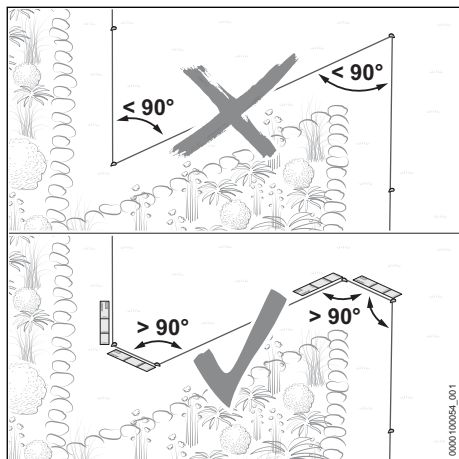

- ▶ Prepričajte se, da pri ostro potekajočih vogalih kot ni manjši od 90°.
- ▶ Če je kot manjši od 90°: kot razdelite.
 - ▶ Položite vogal s kotom več kot 90°. Nato položite naravnost omejitveno žico na dolžini najmanj 37 cm (dolžina: 1x iMOW® ravnilo).
 - ▶ Nato položite vogal s kotom več kot 90°. Nato ravno položite omejitveno žico na dol-

žini najmanj 37 cm (dolžina: 1x iMOW® ravnilo).

8.4 Vozna površina

Robotska kosilnica lahko zapelje na površine, ki mejijo neposredno na površine za košnjo, če višinska razlika med vozno površino in površino za košnjo ne znaša več kot 1,5 cm. Podlaga mora biti trdna in brez ovir.

Primeri:

- terasa
- tlakovana pot
- kamni ob travnih robovih ali plošče

Z manjšo razdaljo med omejitveno žico in vozno površino lahko omogočite košnjo brez robov.

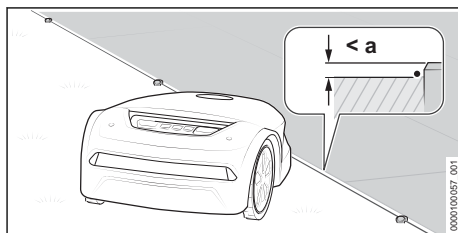

- ▶ Omejitveno žico položite brez razmaka vzporedno z vozno površino. Največja višinska razlika med vozno površino in površino za košnjo znaša $a = 1,5$ cm

8.5 Nevozne površine

Površina ni vozna, če ovire v bližini tal molijo na površino za košnjo, podlaga ni trdna ali je zelo neravna ter če znaša višinska razlika med površino za košnjo in mejno površino več kot 1,5 cm.

Primeri:

- zid ali ograja
- živa meja ali grmovje z nizko rastočimi vejami
- kamniti vrt ali gramozna pot
- tla z gostimi koreninami ali neravna tla

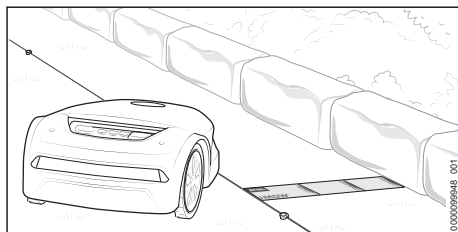

- ▶ Omejitveno žico položite na razmaku 37 cm (dolžina: 1x iMOW® ravnilo) vzporedno do nevozne površine.

- ▶ Če nevozna površina ni na površini za košnjo: nevozno površino omejite z zaporno površino.

8.6 Vodna površina

Do vodne površine je treba upoštevati večjo razdaljo žice, če vodna površina od površine za košnjo ni omejena s trdno in najmanj 10 cm visoko oviro.

Primeri:

- vrtni ribnik
- bazen
- potok ali vodni tok

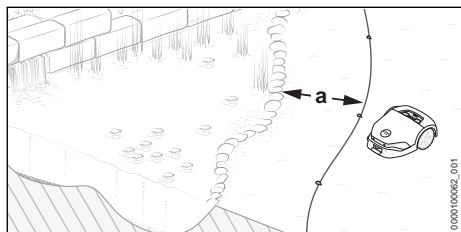

- ▶ Omejitveno žico položite na razdalji $a = 1$ m vzporedno od predela obrežja.
- ▶ Če se vodna površina nahaja na površini za košnjo: vodno površino omejite z zaporno površino.

8.7 Rob za padec

Do roba za padec je treba upoštevati večjo razdaljo žice, če rob za padec od površine za košnjo ni omejen s trdno in najmanj 10 cm visoko oviro.

Primeri:

- stopnice
- oporni zid
- stopnjevano pobočje

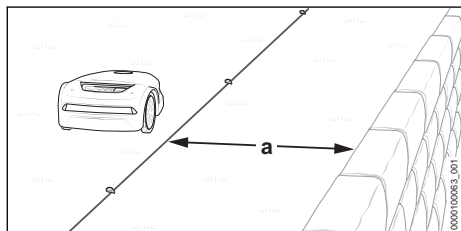

- ▶ Omejitveno žico položite na razdalji $a = 1$ m vzporedno od roba za padec.

8.8 Zaporna površina

Predele na površini za košnjo, na katere robotska kosilnica ne more ali ne sme zapeljati, je treba omejiti za zaporno površino.

Primeri:

- gredica brez trdne in najmanj 10 cm visoke obrobe
- vrtni ribnik ali bazen brez trdne in najmanj 10 cm visoke obrobe
- ovire, ki se jih ne sme dotakniti
- ovire, ki niso dovolj trdne
- ovire, ki so nižje od 10 cm

Za robustno košnjo zaporne površine naj ne tvorijo navznoter upognjene oblike.

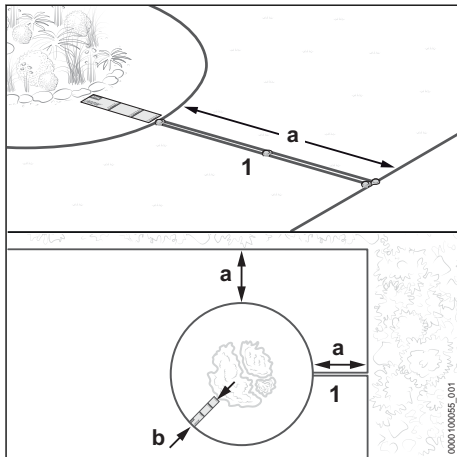

- ▶ Omejitveno žico (1) speljite proč od roba v smeri zaporne površine. Prepričajte se, da so za zaporno površino upoštevane naslednje dimenzije:
 - Najmanjša razdalja do drugih omejitvenih žic $a = 55$ cm
 - Razdalja med žicami $b = 37$ cm (dolžina: 1x iMOW® ravnilo) (pri vodnih površinah in robovih za padec $b = 1$ m)
 - minimalni premer pri zaporni površini 74 cm

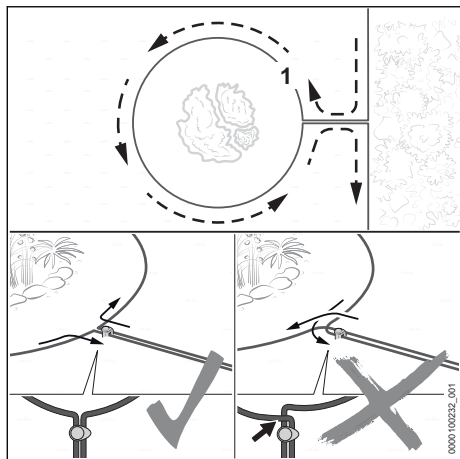

- ▶ Omejitveno žico (1) položite okoli omejitvenega predela.
- ▶ Omejitveno žico (1) speljite vzporedno in tesno eno ob drugi nazaj do roba, ne da bi se omejitveni žici križali.

8.9 Trdna ovira

Trdne ovire na površini za košnjo ni treba omejiti z zaporno površino, če je ovira visoka najmanj 10 cm. Oviro zaznajo ultrazvočna tipala in tipalo trka.

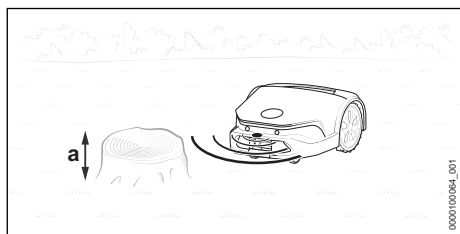

- ▶ Trdne ovire z višino najmanj $a = 10$ cm ni treba omejiti.

8.10 Ožji del

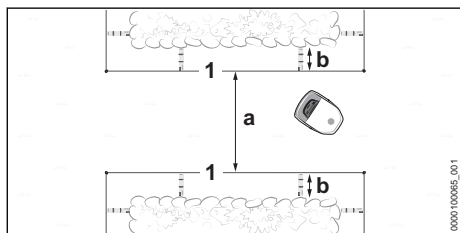

Robotska kosilnica pelje skozi vse ožje dele, dokler je upoštevana najmanjša razdalja (a) med omejitvenima žicama (1).

- ▶ Omejitveno žico (1) položite kot je prikazano na sliki in se prepričajte, da so upoštewane naslednje dimenzije:
 - Najmanjša razdalja med omejitvenima žicama (1) v ožjem delu: $a = 2$ m
 - Če je ožji del omejen zaradi stranskih ovir: dodatno upoštevajte razdaljo $b = 37$ cm (dolžina: 1x iMOW® ravnilo)
- ▶ Če najmanjša razdalja $a = 2$ m med omejitvenima žicama (1) ni možna: po sredini skozi ožji del položite vodilno žico.

Ožji del z vodilno žico

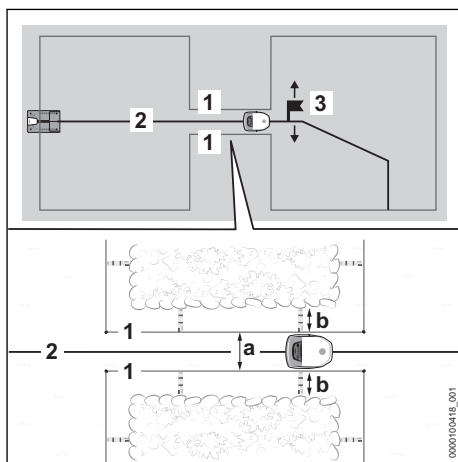

Vodilna žica (2) vodi robotsko kosilnico natančno skozi ožji del, dokler je upoštevana najmanjša razdalja (a) med omejitvenima žicama (1).

Za zaključek zagona je treba določiti začetno točko (3) za ožjim delom in kako pogosto se bo kosilnica tja pripeljala. V nasprotnem primeru robotska kosilnica ne bo našla poti skozi ožji del. Začetne točke je mogoče nastaviti preko aplikacije "MY iMOW®".

- ▶ Omejitveno žico (1) položite kot je prikazano na sliki in se prepričajte, da so upoštewane naslednje dimenzije:
 - Najmanjša razdalja med omejitvenima žicama (1) v ožjem delu: $a = 55$ m
 - Če je ožji del omejen zaradi stranskih ovir: dodatno upoštevajte razdaljo $b = 37$ cm (dolžina: 1x iMOW® ravnilo)
- ▶ Vodilno žico (2) položite na sredini ožjega dela.

- ▶ Če stranske razdalje $b = 37$ cm (dolžina: 1x iMOW® ravnilo) ni mogoče doseči: namestite ulico, da boste robotsko kosilnico speljali do druge površine za košnjo  8.11 ali pa ožji del ločite od površine za košnjo.

8.11 Ulica

Opis delovanja

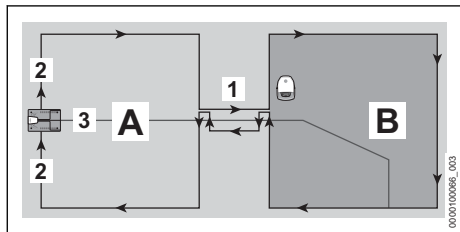

S pomočjo ulice (1) lahko ciljno premagate ožje dele ali namestite prehode na drugo stran. Ulica deli površino za košnjo v glavno površino za košnjo (A) in dodatni predel za košnjo (B).

Omejitvena žica (2) se položi brez prekinitev. Pri tem tvori na prehodu od glavne površine za košnjo (A) do predela za košnjo (B) ulico.

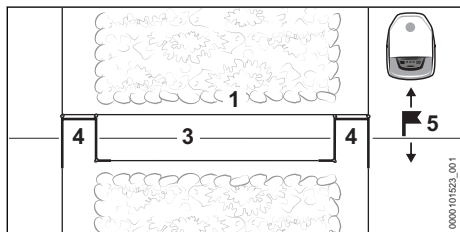

Žične zanke (4) signalizirajo robotski kosilnici, da se začne ali konča ulica.

V ulici mora biti v sredini položena vodilna žica (3).

Za ulico je treba obvezno nastaviti začetno točko (5) v predelu za košnjo (B). V nasprotnem primeru robotska kosilnica ne bo našla poti od glavne površine za košnjo (A) skozi ulico do predela za košnjo (B). Začetne točke in to, kako pogosto se bo kosilnica tja zapeljala, je mogoče nastaviti preko aplikacije "MY iMOW®".

Znotraj ulice se ne kosi.

Splošne smernice

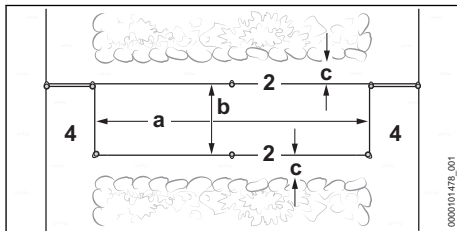

- ▶ Prepričajte se, da so izpolnjeni naslednji pogoji:
 - Najmanjša razdalja med žičnimi zankami (4) je najmanj $a = 74$ cm.
 - Razdalja med omejitvenima žicama (2) je najmanj $b = 55$ cm.
 - Razdalja do stranskih ovir je najmanj $c = 15$ cm.

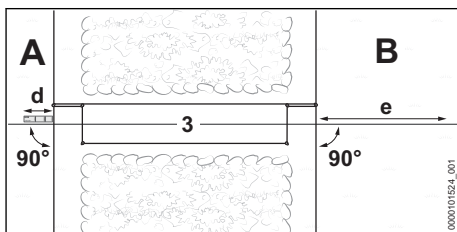

- ▶ Prepričajte se, da so izpolnjeni naslednji pogoji:
 - Vodilno žico (3) lahko speljete pred ulico na dolžini najmanj $d = 37$ cm (dolžina: 1x ravnilo iMOW®) ravno ter pod pravim kotom (90°) na ulico.
 - Vodilno žico (3) lahko speljete za ulico na dolžini najmanj $e = 2$ m ravno ter pod pravim kotom (90°) od ulice v predel za košnjo (B).
- ▶ Če razdalj in dolžin ni mogoče upoštevati, je treba predel za košnjo (B) omejitvi od glavne površine za košnjo (A) in namestiti sosednjo površino.

Polaganje ulice

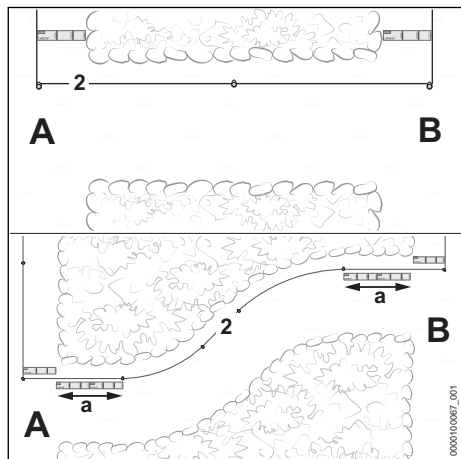

- ▶ Omejitveno žico (2) speljite, kot je prikazano, od glavne površine za košnjo (A) do predela za košnjo (B).
- ▶ Če je ulica položena v loku: omejitveno žico (2) položite na dolžini $a = 74$ cm (dolžina: 2x ravnilo iMOW®) na začetku in koncu ulice ravno in pod pravim kotom (90°) na površino za košnjo.
- ▶ Omejitveno žico (2) speljite v smeri urinega kazalca okoli predela za košnjo (B) in nazaj do ulice.

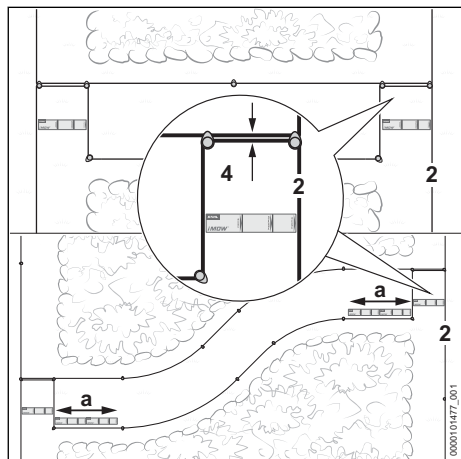

- ▶ Omejitveno žico (2) na dolžini 37 cm (dolžina: 1x ravnilo iMOW®) speljite vzporedno in tesno eno ob drugi nazaj do roba, ne da bi se omejitveni žici križali.

- ▶ Omejitveno žico (2) speljite na razdalji najmanj 55 cm vzporedno v smeri glavne površine za košnjo (A).
- ▶ Omejitveno žico (2) na dolžini 37 cm (dolžina: 1x ravnilo iMOW®) speljite vzporedno in tesno eno ob drugi do glavne površine za košnjo (A), ne da bi se omejitveni žici križali.
- ▶ Če je ulica položena v loku: omejitveno žico (2) položite na dolžini $a = 74$ cm (dolžina: 2x ravnilo iMOW®) na začetku in koncu ulice ravno in pod pravim kotom (90°) na površino za košnjo.
- ▶ Polaganje žice zaključite na glavni površini za košnjo (A).

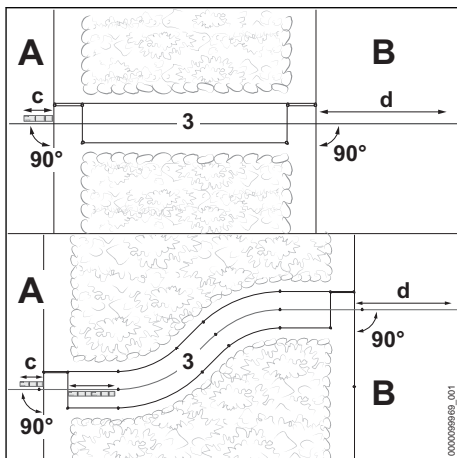

- ▶ Vodilno žico (3) speljite na glavni površini za košnjo (A) na dolžini najmanj $c = 37$ cm (dolžina: 1x ravnilo iMOW®) ravno in pod pravim kotom (90°) na ulico.
- ▶ Vodilno žico položite sredinsko v ulico.
- ▶ Vodilno žico speljite za ulico na dolžini najmanj $d = 2$ m ravno ter pod pravim kotom (90°) v predel za košnjo (B).

8.12 Klanci / nakloni

Robotska kosilnica lahko vozi in kosi po naklonih do 40 %.

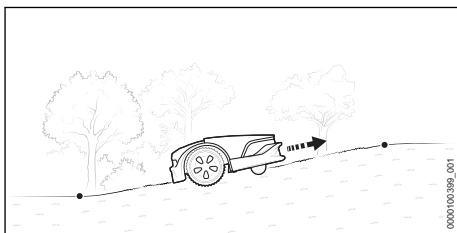

- ▶ Če je klanec / naklon do 27 % znotraj površine za košnjo: omejitveno žico položite normalno.

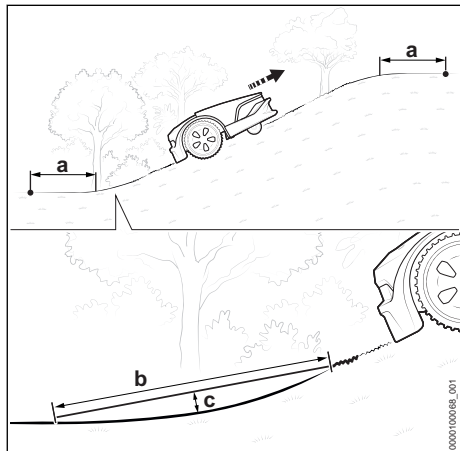

- ▶ Če je znotraj površine za košnjo klanec / naklon več kot 27 %: pred in za klanec / naklonom položite omejitveno žico z razdaljo a = najmanj 1,20 m.
- ▶ Da lahko robotska kosilnica prevozi prehod med ravnino in klanec / naklonom, mora biti radij prehoda narejen tako, da na dolžini b = 1 m ni presežena razdalja do tal c = 10 cm.

8.13 Sosednja površina

Robotska kosilnica se ne more sama zapeljati na sosednjo površino. Na sosednjo površino mora robotsko kosilnico postaviti stranka.

Na sosednji površini ne sme biti položena vodilna žica.

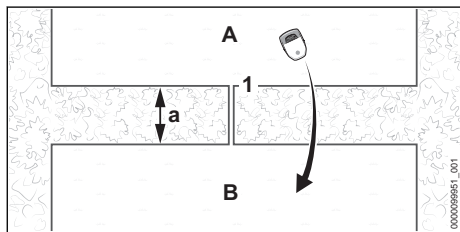

- ▶ Omejitveno žico (1) speljite in položite od glavne površine (A) na sosednjo površino (B). Najmanjša razdalja do omejitvenih žic a = 74 cm
- ▶ Prepričajte se, da dolžina omejitvene žice (1) ne presega 850 m.

- ▶ Omejitveno žico (1) speljite vzporedno in tesno eno ob drugi nazaj do površine za košnjo (A), ne da bi se omejitveni žici križali.

8.14 Majhna površina za košnjo

Pri majhni površini za košnjo, pri kateri potrebujete manj kot 20 m omejitvene žice, je treba uporabiti modul za majhne površine STIHL AKM 100.

STIHL AKM 100 stabilizira signal žice in je s pomočjo spojnikov kabla vključen v omejitveno žico.

9 Zaključek polaganja omejitvene žice

9.1 Zaključek polaganja omejitvene žice

Priklopna postaja na robu površine za košnjo, priklopna postaja na robu travne površine

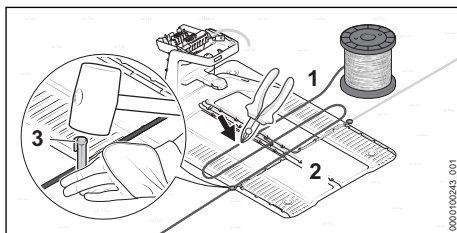

- ▶ Omejitveno žico (1) pritrdite neposredno na talno ploščo (2) s pritrdilnim žebeljem (3).
- ▶ Z omejitveno žico (1) izmerite dve širini talne plošče (2) in nato odrežite omejitveno žico (1) s ščipalnimi kleščami.

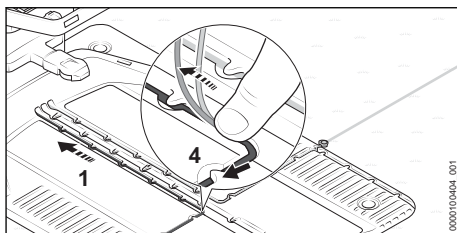

- ▶ Omejitveno žico (1) položite v talno ploščo tako, da bo plosko v kanalu za kable in jo bodo fiksirali kavlji (4).

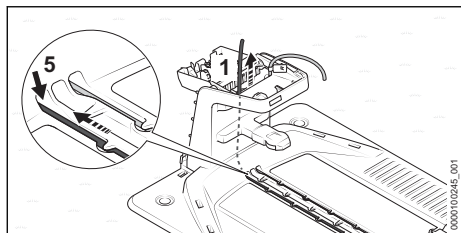

- ▶ Omejitveno žico (1) vtaknite v levi skoznjik (5) in jo dodajte.

Konec žice (1) v notranjosti prikladne postaje potisne navzgor.

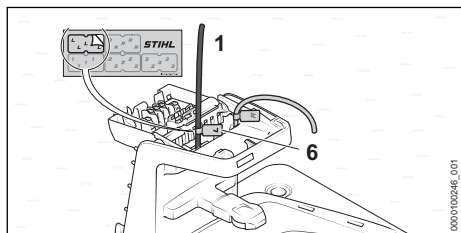

- ▶ Konec žice (1) v bližini ohišja označite z ustreznim označevalcem kablov (6).

Priklpna postaja izven površine za košnjo

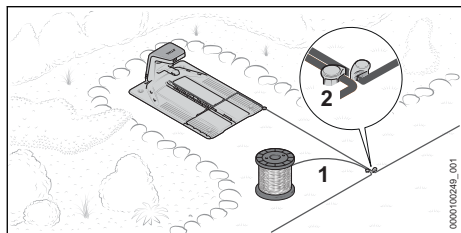

- ▶ Omejitveno žico (1) speljite tesno ob že položeno omejitveno žico in jo pritrdite s pritrdilnim žebeljem (2).

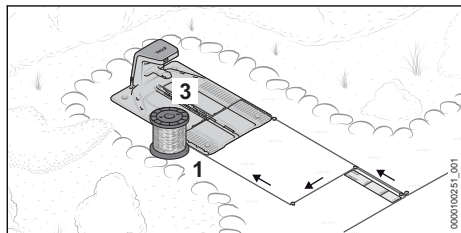

- ▶ Omejitveno žico (1) speljite tesno in vzporedno do druge omejitvene žice na dolžini 37 cm (dolžina: 1x iMOW® ravnilo) nazaj do prikladne postaje, ne da bi se omejitvene žice križale.

- ▶ Omejitveno žico (1) speljite nazaj do roba in naprej do talne plošče (3).

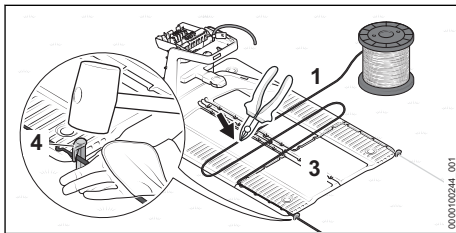

- ▶ Omejitveno žico (1) pritrdite neposredno na talno ploščo (3) s pritrdilnim žebeljem (4).
- ▶ Z omejitveno žico (1) izmerite dve širini talne plošče (3) in nato odrežite omejitveno žico (1) s ščipalnimi kleščami.

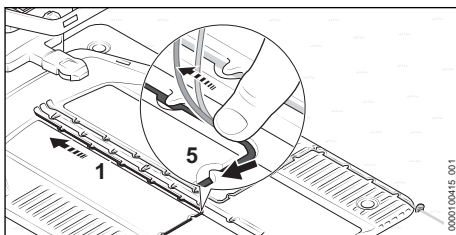

- ▶ Omejitveno žico (1) položite v talno ploščo tako, da bo plosko v kanalu za kable in jo bodo fiksirali kavlji (5).

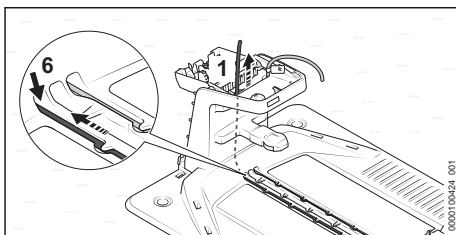

- ▶ Omejitveno žico (1) vtaknite v levi skoznjik (6) in jo dodajte.

Konec žice (1) v notranjosti prikladne postaje potisne navzgor.

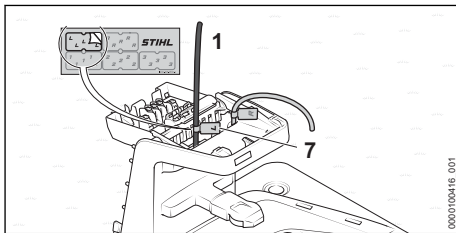

- ▶ Konec žice (1) v bližini ohišja označite z ustreznim označevalcem kablov (7).

Za zaključek zagona je nujno treba določiti začetno točko v površini za košnjo. V nasprotnem primeru robotska kosilnica ne bo našla poti do površine za košnjo. Začetne točke in to, kako pogosto se bo kosilnica tja zapeljala, je mogoče nastaviti preko aplikacije "MY iMOW®".

Postavitev priklopne postaje na sredino površine za košnjo

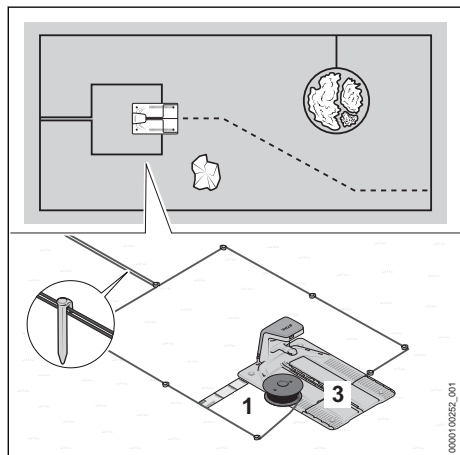

- ▶ Omejitveno žico (1) speljite tesno ob že položeno omejitveno žico.
- ▶ Omejitveno žico (1) speljite tesno in vzporedno do druge omejitvene žice nazaj do priklopne postaje, ne da bi se omejitvene žice križale.
- ▶ Omejitveno žico (1) speljite naprej na razdalji 37 cm (dolžina: 1x iMOW® ravnilo) okoli talne plošče (3).

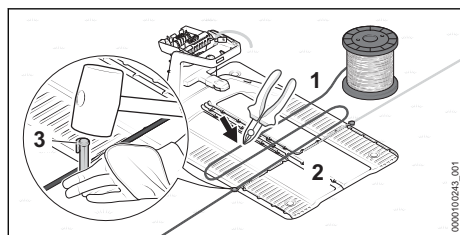

- ▶ Omejitveno žico (1) pritrдите neposredno na talno ploščo (2) s pritrtilnim žebljem (3).
- ▶ Z omejitveno žico (1) izmerite dve širini talne ploščice (2) in nato odrežite omejitveno žico (1) s ščipalnimi kleščami.

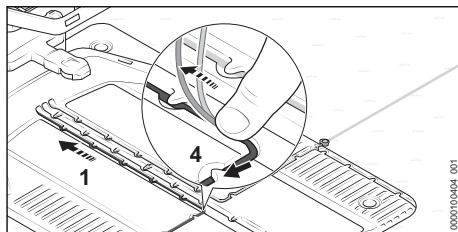

- ▶ Omejitveno žico (1) položite v talno ploščo tako, da bo plosko v kanalu za kabla in jo bodo fiksirali kavlji (4).

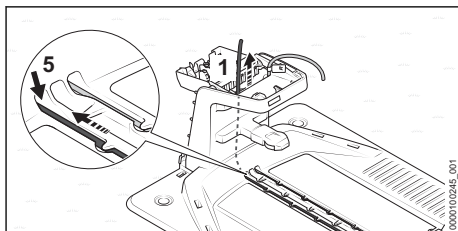

- ▶ Omejitveno žico (1) vtaknite v levi skoznjik (5) in jo dodajte.
- Konec žice (1) v notranjosti priklopne postaje potisne navzgor.

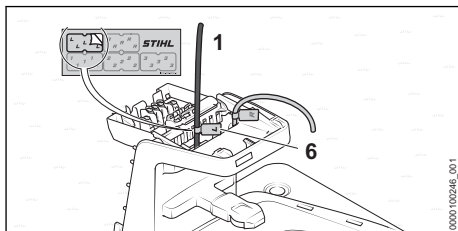

- ▶ Konec žice (1) v bližini ohišja označite z ustreznim označevalcem kablov (6).

10 Polaganje vodilne žice

10.1 Polaganje vodilne žice

Že pri polaganju omejitvene žice je treba upoštevati položaj vseh vodilnih žic.

- ▶ Upoštevajte splošne smernice glede polaganja vodilne žice 8.1.

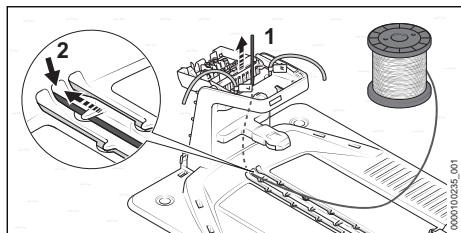

- ▶ Začetek vodilne žice (1) vtaknite v srednji skoznjik (2) in jo dodajajte. Vodilno žico (1) v notranjosti prikladne postaje potisnite navzgor.

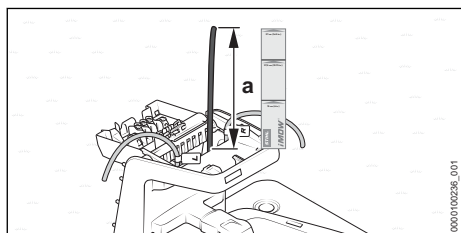

- ▶ Vodilno žico (1) dovajajte tako dolgo, dokler v dolžini $a = 37$ cm (dolžina: 1x iMOW® ravnilo) ne sega gor navzven.

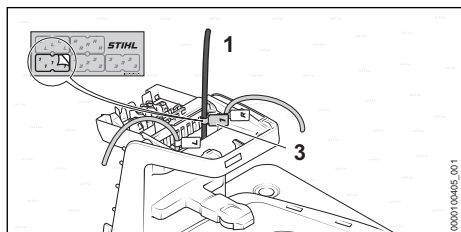

- ▶ Vodilno žico (1) v bližini ohišja označite z ustreznim označevalcem kablov (3). Oznaka olajša poznejšo priključitev na pravilno spojko.

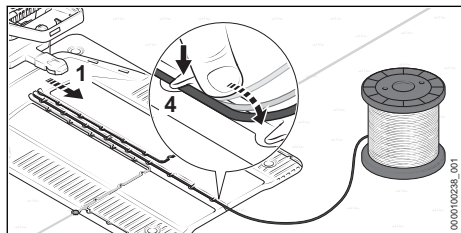

- ▶ Vodilno žico (1) položite v talno ploščo tako, da bo plosko v kanalu za kable in jo bodo fiksirali kavlji (4).

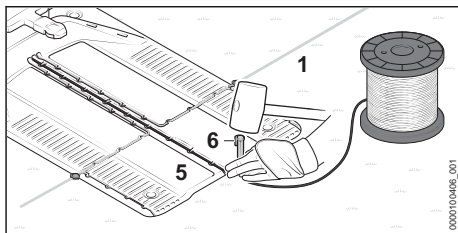

- ▶ Vodilno žico (1) pritrдите neposredno na talno ploščo (5) s pritrilnim žebliem (6).

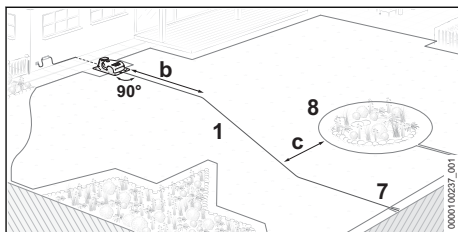

- ▶ Vodilno žico (1) speljite na dolžini $b = 2$ m ravno ter v pravem kotu (90°) od prikladne postaje v površino za košnjo.
- ▶ Vodilno žico (1) speljite do žične zanke (7) ob robu površine za košnjo. Razdalja do omejitvene žice, ki poteka okoli (8) mora znašati najmanj $c = 27,5$ cm.

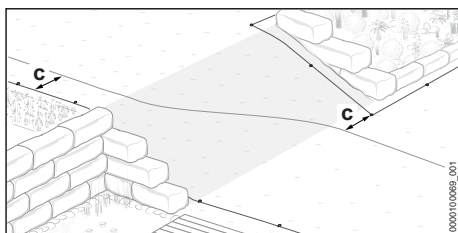

- ▶ Na pobočjih položite vodilno žico diagonalno. Razdalja do omejitvene žice mora znašati najmanj $c = 27,5$ cm.

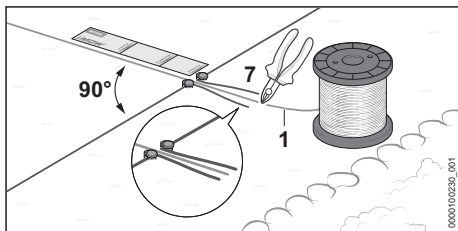

- ▶ Vodilno žico (1) speljite na dolžini najmanj 37 cm (dolžina: 1x iMOW® ravnilo) ravno ter v pravem kotu (90°) na žično zanko (7).

- ▶ Vodilno žico (1) položite po sredini žične zanke (7).
- ▶ Vodilno žico (1) na koncu žične zanke (7) prerežite s ščipalnimi kleščami in vse konce žice skrajšajte na enako dolžino.

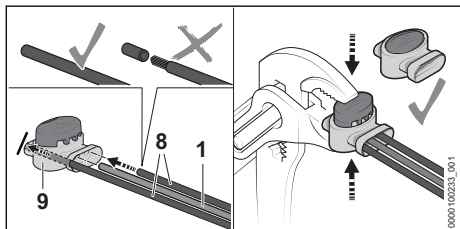

- ▶ Konce omejitvenih žic (8) in vodilne žice (1) do konca potisnite v spojko za žice (9). S koncev žice se ne sme odstraniti izolacije.
- ▶ Spojko za žice (1) s kleščami stisnite skupaj do konca.

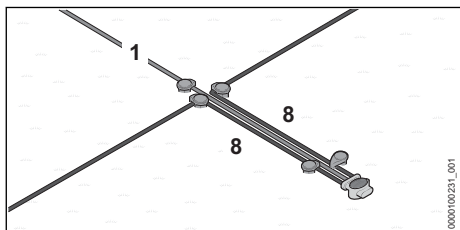

- ▶ Omejitvene žice (8) in vodilno žico (1) speljite vzporedno in tesno eno ob drugi, ne da bi se žici križali.
- ▶ Žici pritrdite z dodatnimi pritrditvenimi žebli.

11 Električna priključitev priklopne postaje

11.1 Priključitev omejitvene in vodilne žice

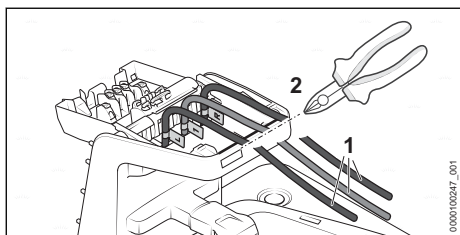

- ▶ Konce žice (1) nekoliko napnite in jih vzdolž roba (2) odrežite s ščipalnimi kleščami.

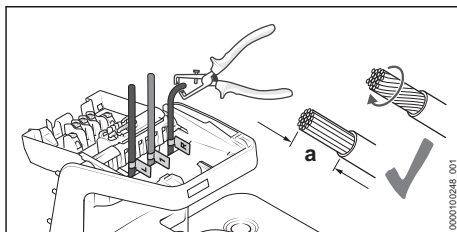

- ▶ S koncev žice na dolžini $a = 10$ mm odstranite izolacijo.
- ▶ Nitnice žice tako odščipnite, da ne bo odstopala niti ena sama nitnica žice.

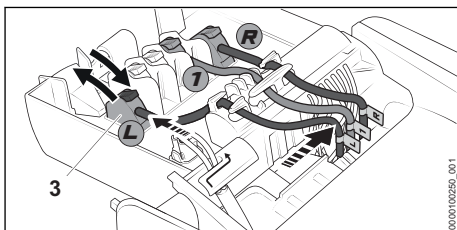

- ▶ Označene konce žice razvrstite k posameznim spojkam.
- ▶ Ročico ustrezne spojke (3) razklopite nazaj.
- ▶ Konec žice, iz katerega je odstranjena izolacija, vstavite v ustrezno spojko (3) in ročico znova sklopite naprej, da se zapre.
- ▶ Omejitvene in vodilne žice pritrdite v držalo za kable kot prikazuje slika in jih pritisnite v desno stran.

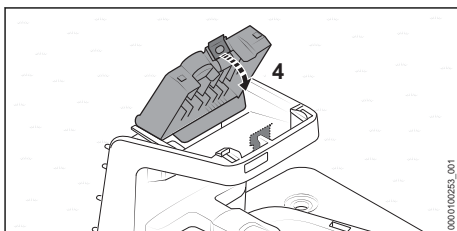

- ▶ Pokrov (4) poklopite naprej. Pokrov (4) slišno in občutno zaskoči.

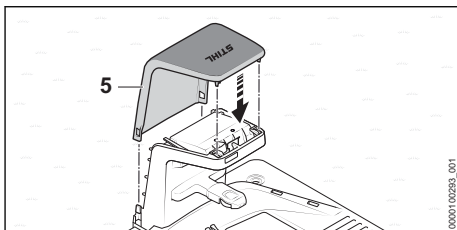

- ▶ Nataknite pokrov (5). Pokrov (5) slišno zaskoči.

11.2 Polaganje napajalnega kabla in priključitev omrežnega dela

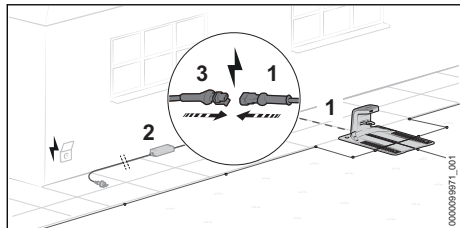

- ▶ Napajalni kabel (1) položite do mesta postavitve omrežnega dela (2).
- ▶ Mesto postavitve omrežnega dela (2) izberite tako, da bodo izpolnjeni naslednji pogoji:
 - Omrežni del (2) in priključni kabel sta izven površine za košnjo.
 - Na dosegu omrežnega dela (2) je ustrezna vtičnica.
 - Omrežni del (2) leži na ravni in ne na trajno mokri podlagi.
 - Omrežni del (2) je nameščen dvignjeno s tal, če je lahko dalj časa izpostavljen mokrim pogojem.
 - Če je možno: mesto postavitve naj bo zaščiteno pred vremenskimi vplivi in senčno.
- ▶ Napajalni kabel položite tako, da bodo izpolnjeni naslednji pogoji:
 - Napajalnokabel (1) se nahaja izven površine za košnjo.
 - Napajalni kabel (1) je položen tako, da se osebe ne bodo mogle spotakniti.
 - Napajalni kabel (1) ni napet ali zapleten.
 - Napajalni kabel (1) je v celoti odvit in ni pod priklopno postajo.
 - Napajalni kabel (1) ni na trajno mokri podlagi.
- ▶ Napajalni kabel (1) povežite z vtičem (3) omrežnega dela (2).

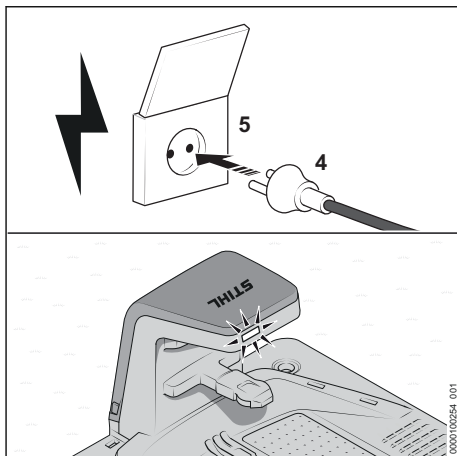

- ▶ Omrežni vtič (4) vtaknite v pravilno nameščeno vtičnico (5).
LED-lučka na priklopni postaji sveti zeleno.

11.3 Montaža omrežnega dela na steno

Omrežni del lahko montirate na steno.

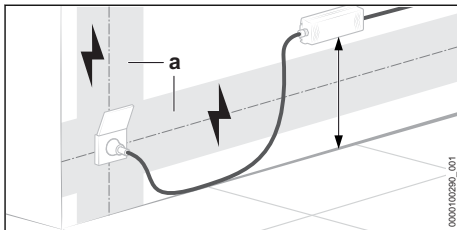

- ▶ Omrežni del montirajte tako, da bodo izpolnjeni naslednji pogoji:
 - Uporabljen je primeren material za pritrdjevanje.
 - Omrežni del je vodoravno.
Upoštevani so naslednji razmaki:
 - Omrežni del je izven območja (a) morebitnih elektroinstalacij.
 - Na dosegu omrežnega dela je ustrezna vtičnica.
 - Če je možno: mesto postavitve naj bo zaščiteno pred vremenskimi vplivi in senčno.

12 Polnjenje robotske kosilnice

12.1 Polnjenje robotske kosilnice

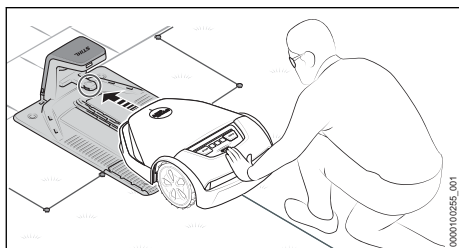

- ▶ Robotsko kosilnico potisnite do naslona v priključno postajo. Robotska kosilnica izvede sistemski zagon in se polni.

Čas polnjenja je odvisen od različnih dejavnikov, npr. od temperature akumulatorske baterije ali od temperature okolice. Za optimalno učinkovitost upoštevajte priporočljivo temperaturno območje, **23.7.**

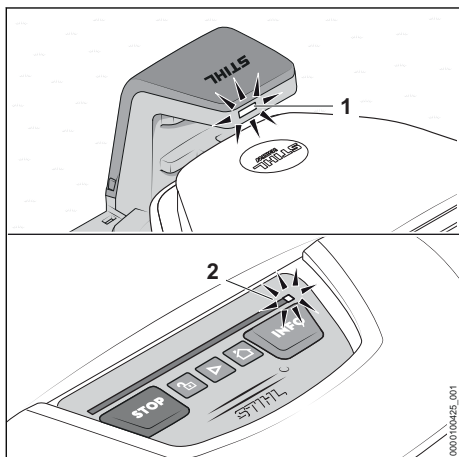

LED-lučka (1) na priključni postaji sveti belo. Na svetlobnem traku robotske kosilnice LED-lučka (2) sveti belo.

Po prvem polnjenju se bo robotska kosilnica v prihodnje samodejno polnila, takoj ko se po koncu košnje vrne v priključno postajo.

Energetsko učinkovito polnjenje

Da bi akumulatorsko baterijo robotske kosilnice napolnili s kar se da malo energije, lahko poleg funkcije polnjenja deaktivirate tudi vse nepo-

trebne dodatne funkcije robotske kosilnice in priključne postaje.

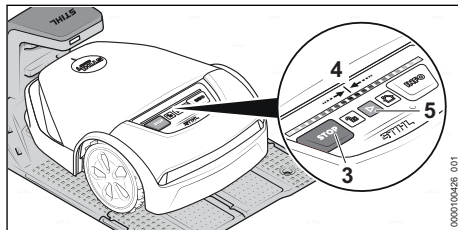

- ▶ Če je funkcija "Zaščita pred tatvino" v aplikaciji "MY iMOW®" aktivirana: deaktivirajte "Zaščito pred tatvino".

Eno za drugo pritisnite naslednjo kombinacijo tipk:

- ▶ Pritisnite „STOP“ (3).
Robotska kosilnica se ustavi in blokira
- ▶ Pritisnite „STOP“ (3) in držite pritisnjeno tako dolgo, dokler svetlobni trak (4) v celoti ne sveti rdeče.
- ▶ Pritisnite „STOP“ (3).
Svetlobni trak (4) dvakrat utripne. Zapora naprave robotske kosilnice je aktivirana.
- ▶ Pritisnite „STOP“ (3) in držite pritisnjeno tako dolgo, dokler svetlobni trak (4) v celoti ne sveti rdeče in na koncu dvakrat utripne rdeče.
Način „energetsko učinkovito polnjenje“ je aktiviran. Akumulatorska baterija robotske kosilnice se popolnoma napolni. Vse dodatne funkcije so deaktivirane.

Po polnjenju je treba robotsko kosilnico aktivirati, da bo znova pripravljena na delovanje:

- ▶ Pritisnite tipko „START“ (5).
Robotska kosilnica je pripravljena za uporabo.

13 Priklučitev radijskega vmesnika Bluetooth®

13.1 Ureditev vmesnika Bluetooth®

Robotska kosilnica redno pošilja signal Bluetooth®, da se lahko poveže s končno mobilno napravo. Vmesnik ob dobavi ni zaščiten z geslom.

- ▶ Aplikacijo "MY iMOW®" prenesite iz spletne trgovine App Store na končno mobilno napravo in ustvarite račun.
- ▶ Robotsko kosilnico dodajte v račun.

- Sledite navodilom na zaslonu in vmesnik Bluetooth® zavarujte z geslom. Po določitvi gesla je mobilna naprava pooblaščen za upravljanje in konfiguracijo robotske kosilnice.

Dodatno mobilno napravo lahko pooblastite samo z vnosom izbranega gesla. Robotska kosilnica je na ta način zavarovana pred nepooblaščenim dostopom.

14 Vzorec lučk na robotski kosilnici in priklpni postaji

14.1 Svetlobni trak na robotski kosilnici

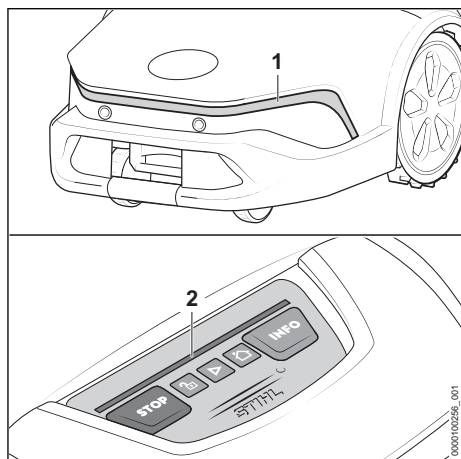

Svetlobna traka (1 in 2) prikazujeta status robotske kosilnice in motnje.

Sprednji svetlobni trak je aktiven samo, ko se status spremeni, in sveti 20 sekund.

Bel svetlobni vzorec:

- Ni aktivne košnje.

Zeleni svetlobni vzorec:

- Košnja je aktivna.
- Zadnji svetlobni trak (2) prikazuje napredek postopka košnje.

Rdeči svetlobni vzorec:

- Zapora naprave je aktivna.
- Javljanje motnje.

Moder svetlobni vzorec - na zadnjem svetlobnem traku (2):

- Sistem robotske kosilnice se posodablja ali zaganja na novo.

Če je "okoljska animacija" aktivirana prek aplikacije "MY iMOW®", sprednji svetlobni trak (1) sveti stalno belo, ko se robotska kosilnica pre-

mika. Ko se stanje spremeni, "okoljska animacija" zbledi za 20 sekund.

14.2 LED-lučka na priklpni postaji

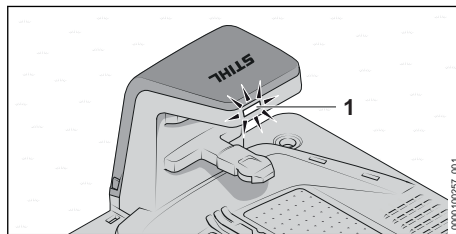

LED-lučka (1) prikazuje status priklpne postaje in motnje.

LED-lučka (1) sveti belo:

- Priklpna postaja je pripravljena za uporabo.
- Robotska kosilnica je v priklpni postaji brez aktivne košnje.
- Robotska kosilnica se polni brez aktivne košnje.

LED-lučka (1) sveti zeleno:

- Robotska kosilnica se med košnjo polni.

LED-lučka (1) sveti rdeče:

- Obstaja motnja.
- LED-lučka (1) sveti modro:

- Komunikacija z robotsko kosilnico.

15 Upravljanje in nastavljanje robotske kosilnice

15.1 Krmilna plošča

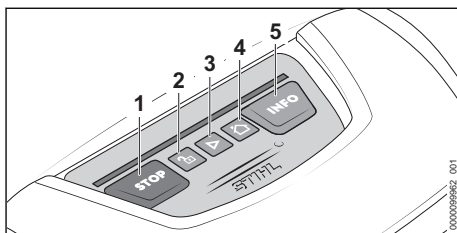

Preko gumbov (1 do 5) lahko upravljate osnovne funkcije robotske kosilnice. Celotni obseg funkcij je na voljo preko aplikacije "MY iMOW®".

Zagon košnje

- Pritisnite „START“ (3).

Robotska kosilnica zažene košnjo ter se nato samodejno vrne nazaj do priklpne postaje.

Ustavitev košnje in blokada robotske kosilnice

- ▶ Pritisnite „STOP“ (1).
Robotska kosilnica in kosilnica se ustavita.
Robotska kosilnica se blokira.

Pošiljanje robotske kosilnice do priklopne postaje

- ▶ Pritisnite „DOMOV“ (4).
Robotska kosilnica se zapelje nazaj do priklopne postaje.

Sprostitev robotske kosilnice

- ▶ Pritisnite „KLJUČAVNICA“ (2).
- ▶ Pritisnite prikazano kombinacijo tipk.

Priklj informacij

- ▶ Pritisnite „INFO“ (5).
Robotska kosilnica poda akustične informacije o trenutnem statusu.

15.2 Aplikacija "MY iMOW®"

Da bi lahko robotsko kosilnico udobno uporabljali, je potrebna uporaba aplikacije "MY iMOW®". Preko aplikacije "MY iMOW®" lahko robotsko kosilnico upravljate in nastavljate. Robotsko kosilnico lahko preko brezžične omrežne povezave (WLAN) ali preko Bluetooth® povežete z mobilno končno napravo. Z namiznega računalnika lahko robotsko kosilnico upravljate in nastavljate preko spletne aplikacije "MY iMOW®".

Glavne funkcije:

- Zagon in ustavitve košnje
- Načrt košnje
 - Nastavitev časov košnje (preko asistenta ali ročno)
 - Določanje začetnih točk (opcijsko)
 - Izbira con (opcijsko)
- Nastavljanje višine reza
- Daljinski dostop do robotske kosilnice preko brezžične omrežne povezave (WLAN)
- Pomoč

16 Ustavljanje robotske kosilnice in aktiviranje zapore naprave**16.1 Ustavitev robotske kosilnice in aktiviranje zapore naprave****! OPOZORILO**

- ▶ Če se robotska kosilnica ne ustavi in preneha delovati z aktiviranjem zapore naprave kot je opisano v teh navodilih za uporabo, se lahko robotska kosilnica nenamerno vklopi. Osebe se lahko hudo poškodujejo in nastane lahko materialna škoda.
 - ▶ Robotsko kosilnico med transportom, shranjevanjem, čiščenjem, vzdrževanjem, popravilom ali ob spremenjenem ali nenavadnem obnašanju ustavite in aktivirajte zaporo naprave.

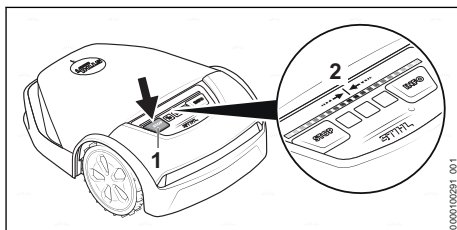

- ▶ Pritisnite „STOP“ (1).
Robotska kosilnica se ustavi in blokira.
- ▶ Pritisnite „STOP“ (1) in držite pritisnjeno tako dolgo, dokler svetlobni trak (2) v celoti ne sveti rdeče.
- ▶ Pritisnite „STOP“ (1).
Svetlobni trak (2) dvakrat utripne. Zapora naprave robotske kosilnice je aktivirana. Robotska kosilnica se lahko transportira, shrani, očisti ali vzdržuje.

17 Transport**17.1 Transportiranje robotske kosilnice**

- ▶ Ustavite robotsko kosilnico in aktivirajte zaporo naprave.

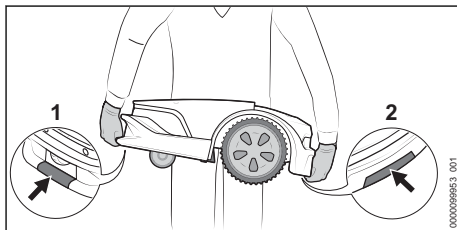
Nošenje robotske kosilnice

- ▶ Nosite delovne rokavice iz odpornega materiala.

- ▶ Robotsko kosilnico nosite pri sprednjem prijemnem mestu (1) in zadnjem prijemnem mestu (2).

Transport robotske osilnice v vozilu

- ▶ Robotsko kosilnico zavarujte tako, da se ne bo mogla prevrniti in premikati.

17.2 Transport akumulatorske baterije

Akumulatorska baterija je vgrajena v robotsko kosilnico in vgradi jo sme samo pooblaščen prodajalec STIHL.

- ▶ Prepričajte se, ali je akumulatorska baterija v varnem stanju za uporabo.
- ▶ Akumulatorsko baterijo zapakirajte tako, da se v embalaži ne bo mogla premikati.
- ▶ Embalažo zavarujte tako, da se ne bo mogla premikati.

Za akumulatorsko baterijo veljajo zahteve glede transporta nevarnega blaga. Akumulatorska baterija je klasificirana kot UN 3480 (litij-ionska baterija) in je bila preizkušena v skladu s priložnikom ZN o preizkusih in kriterijih, del III, poglavje 38.3.

Predpisi glede transporta so navedeni na spletnem naslovu www.stihl.com/safety-data-sheets.

18 Shranjevanje

18.1 Priprava robotske kosilnice na shranjevanje

STIHL v primeru daljših obratovalnih premorov, npr. zima, priporoča, da se robotska kosilnica prestavi na "zimsko spanje". "Zimsko spanje" deaktivira vse nepotrebne dodatne funkcije robotske kosilnice ter zagotavlja majhno praznjenje akumulatorske baterije.

- ▶ Če je funkcija "Zaščita pred tatvino" v aplikaciji "MY iMOW®" aktivirana: deaktivirajte "Zaščito pred tatvino".
- ▶ Če je raven napolnjenosti robotske kosilnice pod 50 %: robotsko kosilnico polnite, dokler raven napolnjenosti ne preseže 50 %.

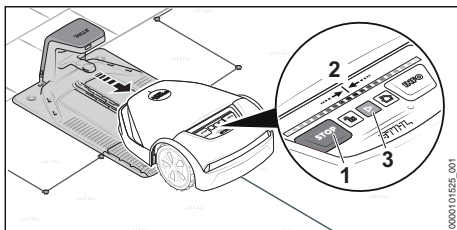

- ▶ Robotsko kosilnico vzemite iz priklopne postaje.

Eno za drugo pritisnite naslednjo kombinacijo tipk:

- ▶ Pritisnite „STOP“ (1).
Robotsko kosilnica se ustavi in blokira.
- ▶ Pritisnite „STOP“ (1) in držite pritisnjeno tako dolgo, dokler svetlobni trak (2) v celoti ne sveti rdeče.
- ▶ Pritisnite „STOP“ (1).
Svetlobni trak (2) dvakrat utripne. Zapora naprave robotske kosilnice je aktivirana.
- ▶ Pritisnite „STOP“ (1) in držite pritisnjeno tako dolgo, dokler svetlobni trak (2) v celoti ne sveti rdeče in na koncu dvakrat utripne rdeče.
Način "zimsko spanje" je aktiviran. Vse dodatne funkcije so deaktivirane.

Po zimskem spanju je treba robotsko kosilnico aktivirati, da bo znova pripravljena na delovanje:

- ▶ Robotsko kosilnico postavite na površino za košnjo.
- ▶ Pritisnite tipko „START“ (3).
Način "zimsko spanje" je deaktiviran in robotska kosilnica je znova pripravljena na obratovanje.

18.2 Shranjevanje robotske kosilnice

- ▶ Robotsko kosilnico shranite tako, da bodo izpolnjeni naslednji pogoji:
 - Robotska kosilnica je izven dosega otrok.
 - Robotska kosilnica je čista in suha.
 - Robotska kosilnica je v zaprtem prostoru.
 - Akumulatorska baterija robotske kosilnice je napolnjena.
 - Robotska kosilnica ni shranjena izven navedenega temperaturnega območja, 23.6.
 - Robotska kosilnica se ne more prevrniti.
 - Robotska kosilnica se ne more odpeljati.
 - Robotska kosilnica stoji vodoravno na kolesih.
 - Na robotski kosilnici niso odloženi nobeni predmeti.

Robotsko kosilnica je lahko shranjena tudi na stenskem držalu. Stensko držalo je na voljo kot dodatni pribor.

OBVESTILO

- Če robotska kosilnica ni shranjena, kot je opisano v teh navodilih za uporabo, se lahko akumulatorska baterija popolnoma izprazni in s tem nepopravljivo poškoduje.
 - ▶ Akumulatorsko baterijo robotske kosilnice pred shranjevanjem napolnite.

18.3 Shranjevanje priklopne postaje, napajalnega kabla in omrežnega dela

V primeru daljših obratovalnih premorov, npr. zima, lahko priklopna postaja, napajalni kabel in omrežni del ostanejo na površini za košnjo.

- ▶ Izvlecite omrežni vtič omrežnega dela iz vtičnice.
- ▶ Omrežni vtič zaščitite pred vremenskimi vplivi.
- ▶ Očistite vse komponente.

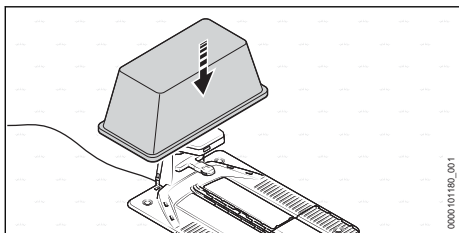

- ▶ Priklopno postajo prekrijte npr. z velikim vedrom ali kadjo za malto.

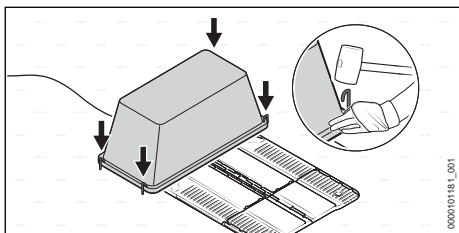

- ▶ Vedro ali kad z malto pritrdite na tla z zemeljskimi klini.

Demontaža priklopne postaje, napajalnega kabla in omrežnega dela

Za shranjevanje na stenskem nosilcu, ki je na voljo kot dodatni pribor ali če pokritje ni mogoče, lahko priklopno postajo, napajalni kabel in omrežni del tudi odstranite.

- ▶ Izvlecite omrežni vtič omrežnega dela iz vtičnice.
- ▶ Očistite vse komponente.
- ▶ Napajalni kabel ločite od priklopne postaje in omrežnega dela ter ga navijte.

- ▶ Omrežni del odstranite in priključni kabel navijte.
- ▶ Omejitveno in vodilno žico ločite od priklopne postaje.
- ▶ Konce žice za zaščito pred korozijo namastite in jih zaščitite pred vremenskimi vplivi.
- ▶ Demontirajte priklopno postajo.

19 Čiščenje

19.1 Čiščenje robotske kosilnice

! OPOZORILO

- Rezanli robovi rezil so ostri. Uporabnik se lahko ureže.
 - ▶ Nosite delovne rokavice iz odpornega materiala.
- ▶ Ustavite robotsko kosilnico in aktivirajte zaporo naprave.

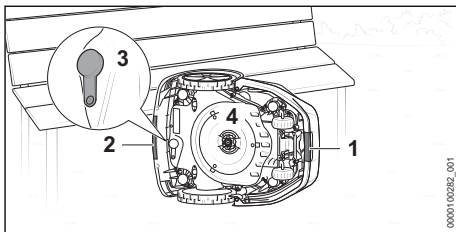

- ▶ Robotsko kosilnico primate pri sprednjem prijemnem mestu (1) in zadnjem prijemnem mestu (2).
- ▶ Robotsko kosilnico postavite postrani in je zavarujte pred padcem.
- ▶ Čep (3) diagnostične puše pregledajte glede morebitnih poškodb in trdnega prileganja.
- ▶ Če je plošča z noži (4) močno umazana: odstranite ploščo z noži (4).

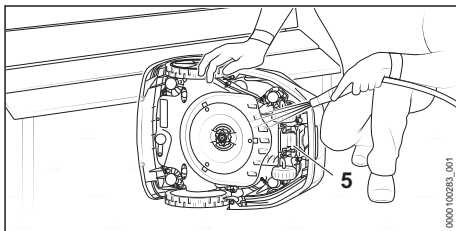

- ▶ Umazanijo odstranite z leseno palico ali mehko krtačo. Po potrebi uporabite pH-nevtravno čistilno sredstvo. STIHL priporoča STIHL Multiclean.
- ▶ Odstoplo umazanijo sperite z nežnim curkom vode.
- ▶ Spodnjo stran robotske kosilnice očistite z vlažno krpo.

- ▶ Polnilne kontakte (5) očistite z vlažno krpo.
- ▶ Pokrov in krmilno ploščo očistite z vlažno krpo.

19.2 Čiščenje priklonpe postaje, omrežnega dela, napajalnega kabla in vtičnih spojev

- ▶ Izvlecite omrežni vtič omrežnega dela iz vtičnice.
- ▶ Priklonpo postajo, omrežni del in napajalni kabel očistite z vlažno krpo.
 - ▶ Če je potrebno: trdovratno umazanijo odstranite z mehko krtačo.
- ▶ Vtične spoje očistite s suho krpo brez kosmov.
 - ▶ Če je potrebno: trdovratno umazanijo odstranite s čopičem.

20 Vzdrževanje

20.1 Vizualni pregled

- ▶ Robotsko kosilnico redno pregledujte:
 - Čistoča polnilnih kontaktov
 - Preglejte pokrov in zaščitno letev glede morebitnih poškodb
 - Preverite lahek tek koles
 - Preverite morebitne poškodbe, obrabo, razpoke in lahek tek rezil.

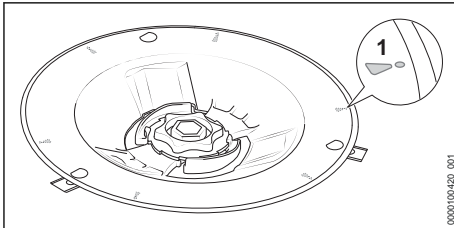

- Preverite morebitne poškodbe in obrabo plošče z noži.
 - Če so oznake obrabljenosti (1) zdrsane in so nastale luknje, kosilni mehanizem zamenjajte.

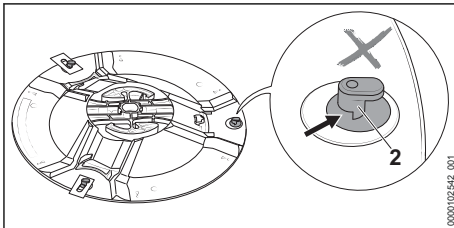

- Preverite morebitne poškodbe in obrabo L-zatičev (2).
 - Če so L-zatiči (2) več kot do polovice obrabljeni: kosilni mehanizem zamenjajte.

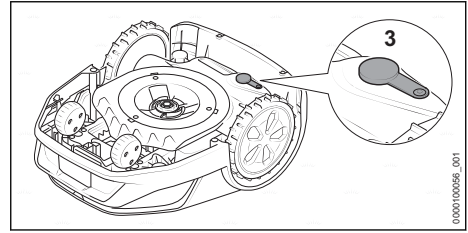

- Čep (3) diagnostične puše preglejte glede morebitnih poškodb in trdnega prileganja.

20.2 Menjava rezil

! OPOZORILO

- Rezalni robovi rezil so ostri. Uporabnik se lahko ureže.
 - ▶ Nosite delovne rokavice iz odpornega materiala.
- ▶ Ustavite robotsko kosilnico in aktivirajte zaporo naprave.

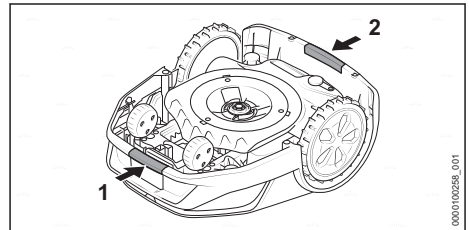

- ▶ Robotsko kosilnico primite pri sprednjem prijemnem mestu (1) in zadnjem prijemnem mestu (2).
- ▶ Robotsko kosilnico obrnite na hrbtno stran.

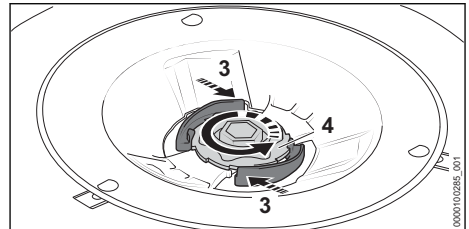

- ▶ Pritisnite ročico (3) in jo držite pritisnjeno.
- ▶ Matico (4) tako dolgo vrtite v nasprotni smeri urinega kazalca, da jo boste lahko sneli.

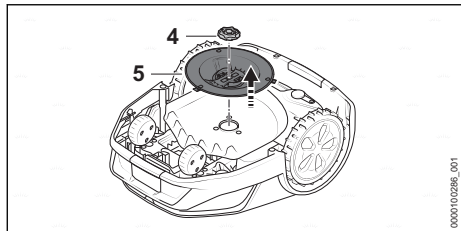

- ▶ Odstranite matico (4).
- ▶ Snemite ploščo z noži (5).

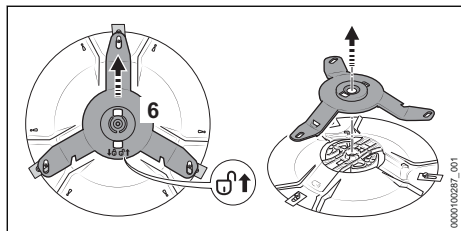

- ▶ Nosilec nožev (6) potisnite v smeri puščice ⤴. Nosilec nožev (6) se sprostí.
- ▶ Odstranite nosilec nožev (6).

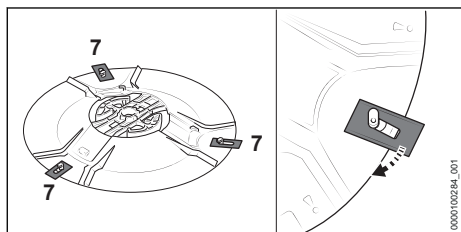

- ▶ Vsa stara rezila (7) snemite.

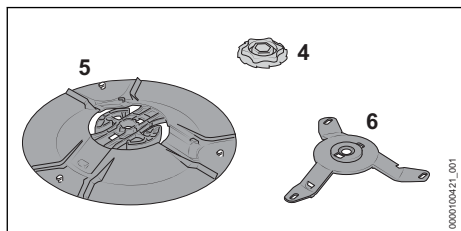

- ▶ Ploščo z noži (5), nosilec nožev (6) in matico (4) očistite.

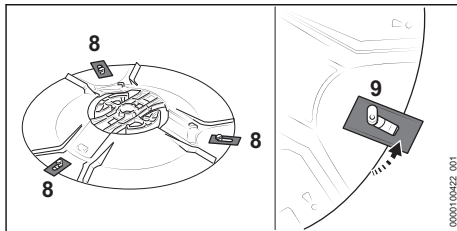

- ▶ Obesite nova rezila (8). Vstavite samo po eno rezilo na en L-zatič (9).

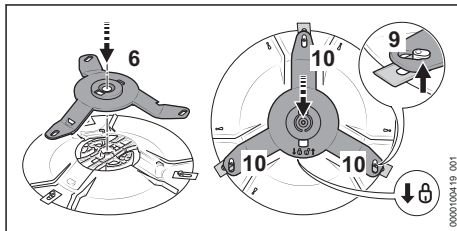

- ▶ Namestite nosilec nožev (6).
- ▶ Nosilec nožev (6) potisnite v smeri puščice ⤴ in se prepričajte, da so vsi trije kraki (10) nameščeni pod L-zatiči (9). Nosilec nožev (6) je zapahnjén.
- ▶ Ploščo z noži (5) vstavite na robotsko kosilnico.
- ▶ Pritisnite ročico (3) in jo držite pritisnjeno.
- ▶ Matico (4) privijte v smeri urinega kazalca.
- ▶ Ročice (3) izpusťite in matico (4) močno pritegnite v smeri urinega kazalca. Ročice (3) slišno zaskočijo.

21 Popravila

21.1 Popravilo robotske kosilnice, akumulatorske baterije, kosilnega mehanizma, priklonpe postaje in omrežnega dela

Uporabnik robotske kosilnice, akumulatorske baterije, priklonpe postaje in omrežnega dela ne more popraviti sam.

Poškodovana ali obrabljena rezila in kosilni mehanizem se lahko zamenjajo.

- ▶ Če so robotska kosilnica, akumulatorska baterija, priklonpe postaja, napajalni kabel, omrežni del ali priključni kabel poškodovani: robotske kosilnice, akumulatorske baterije, priklonpe postaje, napajalnega kabla, omrežnega dela ali omrežnega kabla ne uporabljajte in se obrnite na pooblaščenega prodajalca STIHL.

- ▶ Če je rezilo poškodovano ali obrabljeno:
 - ▶ Ustavite robotsko kosilnico in aktivirajte zaporo naprave.
 - ▶ Zamenjajte vsa rezila. Rezil ni mogoče ponovno naostriti.
- ▶ Če so plošča z noži ali L-zatiči na plošči z noži poškodovani ali obrabljeni:
 - ▶ Ustavite robotsko kosilnico in aktivirajte zaporo naprave.
 - ▶ Zamenjajte kosilni mehanizem.
- ▶ Če so opozorilne table nečitljive ali poškodovane: opozorilne table naj zamenja pooblaščen prodajalec STIHL.

21.2 Podaljševanje ali popravljanje omejitvene ali vodilne žice

Omejitveno ali vodilno žico lahko s pomočjo spojnikov kabla podaljšate ali popravite.

Spojniki kabla so napolnjeni z gelom, da se prepreči predčasna obraba ali korozija koncev žice.

- ▶ Prepričajte se, da skupna dolžina omejitvenih žic ne presega maksimalne dolžine 850 m.

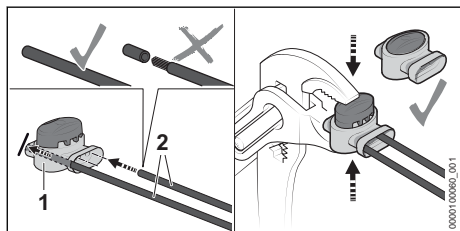

- ▶ Konce žice (2) vtaknite v spojnik kabla (1). S koncev žice se ne sme odstraniti izolacije.
- ▶ Spojko za žice (1) s kleščami stisnite skupaj do konca.

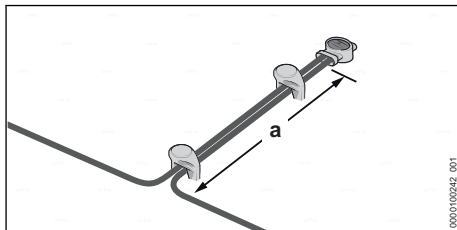

- ▶ Omejitvene žice speljite najmanj po dolžini $a = 5$ cm vzporedno in tesno eno ob drugi, ne da bi se omejitveni žici križali.

22 Odpravljanje motenj

22.1 Odpravljanje motenj na robotski kosilnici

Večina motenj je prikazanih v aplikaciji "MY iMOW[®]" ter preko rdečega vzroca lučk na kosilnici ali priklonni postaji.

Za odpravljanje motenj ravnajte kot sledi:

- ▶ Sledite navodilom v aplikaciji "MY iMOW[®]".
- ali
- ▶ Pritisnite gumb „INFO“ na krmilni plošči in sledite zvočnim navodilom.

Motnja	Svetlobni trak na robotski kosilnici ali priklonni postaji	Vzrok	Rešitev
Robotska kosilnica se med vožnjo do priklonne postaje ustavi.		Akumulatorska baterija je prazna.	<ul style="list-style-type: none"> ▶ Prepričajte se, da dolžina omejitvene žice ne presega 850 m. ▶ Izboljšajte položitev vodilne žice. ▶ V površino za košnjo položite dodatno vodilno žico. ▶ Robotsko kosilnico za polnjenje prinesite v priklonno postajo.

Motnja	Svetlobni trak na robotski kosilnici ali priklonni postaji	Vzrok	Rešitev
			<ul style="list-style-type: none"> ► Če je možno: priklonno postajo postavite na površini za košnja s klancem v spodnjem delu naklona.
Robotska kosilnica ne začne s košnjo kot je pričakovano.	Svetlobni trak sveti modro.	Robotska kosilnica izvaja ponovni zagon.	<ul style="list-style-type: none"> ► Počakajte, da se ponovni zagon zaključi. Robotska kosilnica nato začne s košnjo samodejno.
	Svetlobni trak sveti rdeče. LED-lučka na priklonni postaji sveti rdeče.	Obstaja motnja omejitvene ali vodilne žice.	<ul style="list-style-type: none"> ► Prepričajte se, da sta omejitvena in vodilna žica nepoškodovani. ► Prepričajte se, da sta omejitvena ali vodilna žica pravilno priklonjeni na priklonno postajo. ► Prepričajte se, da sta omejitvena in vodilna žica pravilno priključeni na spojnik kabla. ► Sledite navodilom v aplikaciji "MY iMOW®".
Robotska kosilnica se ne polni.	Svetlobni trak sveti rdeče. LED-lučka na priklonni postaji sveti rdeče.	V robotski kosilnici, akumulatorski bateriji, omrežnem delu ali priklonni postaji je motnja.	<ul style="list-style-type: none"> ► Prepričajte se, da so polnilni kontakti na priklonni postaji in robotski kosilnici čisti. ► Sledite navodilom v aplikaciji "MY iMOW®". ► Če motnja še naprej obstaja: robotske kosilnice več ne poskušajte polniti, omrežni vtič priključnega kabla izvlecite iz vtičnice in se obrnite na pooblaščenega prodajalca STIHL.

23 Tehnični podatki

23.1 Robotska kosilnica STIHL iMOW® 5.0, 6.0, 7.0

Tehnični podatki

- Širina rezanja: 28 cm
- Višina rezanja - električno: 20 mm do 60 mm
- Število vrtljajev plošče z noži: 2400 1/min
- Hitrost košnje
 - iMOW® 5.0: 0,45 m/s
 - iMOW® 6.0: 0,45 m/s
 - iMOW® 7.0: 0,45 m/s
- Mere:
 - Višina: 291 mm
 - Širina: 525 mm
 - Dolžina: 705 mm
- Teža:
 - iMOW® 5.0: 14 kg
 - iMOW® 6.0: 15 kg
 - iMOW® 7.0: 15 kg
- Zaščitni razred: III
- Vrsta zaščite: IP56
- Največja površina za košnjo:
 - iMOW® 5.0: 1500 m²

- iMOW® 6.0: 3000 m²
- iMOW® 7.0: 5000 m²
- Aktivni čas 1000 m² (na teden)⁶
 - iMOW® 5.0: 50 h
 - iMOW® 6.0: 35 h
 - iMOW® 7.0: 30 h
- Največja dolžina omejitvene žice: 850 m
- Največji naklon: 40 %

Gonilnik Bluetooth®

- Podatkovna povezava: Bluetooth® 5.1.
- Mobilna končna naprava mora biti združljiva z Bluetooth® Low Energy 5.0 in mora podpirati Generic Access Profile (GAP).
- Frekvenčni pas: ISM pas 2,4 GHz
- Največja oddana prenosna zmogljivost: 1 mW
- Doseg signala: pribl. 10 m. Moč signala je odvisna od okoljskih pogojev in mobilne končne naprave. Doseg se lahko glede na zunanje pogoje vključno z uporabljenimi opremo za sprejem močno spreminja. Znotraj zaprtih prostorov in zaradi kovinskih ovir (na primer stene, regali, kovček) je lahko doseg bistveno manjši.

⁶Pod idealnimi pogoji (malo ovir, enostavna geometrija ter majhni nakloni na vrtu, zmerna rast trave)

- Zahteve glede operacijskega sistema mobilne končne naprave: glejte info.myimow.stihl.com

Brezžično omrežje (WLAN)

- Standardno omrežje: IEEE 802.11b/g/n
- Frekvenčni pas: 2,4 GHz
- Največja oddana prenosna zmogljivost: 100 mW

23.2 Rezila

- Število rezil: 3

23.3 Akumulatorska baterija STIHL AAI

Akumulatorska baterija je vgrajena v robotsko kosilnico in vgraditi jo sme samo pooblaščen prodajalec STIHL.

- Tehnologija akumulatorske baterije: litij-ionska
- Napetost: 36 V
- Kapaciteta v Ah: glejte napisno ploščico
- Energijska vsebnost v Wh: glejte napisno ploščico
- Teža v kg: glejte tipsko tablico

23.4 Priklopna postaja in omrežni del

Priklopna postaja

- Zaščitni razred: III
- Vrsta zaščite: IPX5
- Teža: 4,0 kg
- Omejitvena in vodilna žica
 - Napetost: 42 V d.c.
 - Frekvenčno območje: 1,4 kHz do 20 kHz

Omrežni del

- Na trgu razpoložljive izvedbe:
 - DM160E-420A
 - DM160E-420AS
 - DM160K-420A
 - DM160S-420A
 - DM210E-420A
 - DM210E-420AS
 - DM210K-420A
 - DM210S-420A
- Teža:
 - Izvedba 160 W: 1,6 kg
 - Izvedba 210 W: 2,0 kg
- Nazivna napetost: glejte tipsko tablico
- Frekvenca: glejte napisno ploščico
- Nazivna moč: glejte tipsko tablico
- Polnilni tok: glejte tipsko tablico
- Razred zaščite II
- Vrsta zaščite: IP 67

23.5 Kabelski podaljški

Če se uporablja kabelski podaljšek, morajo imeti njegove žile odvisno od napetosti in dolžine kablanskega podaljška najmanj naslednje prečne preseke:

Če je nazivna napetost na napisni ploščici 220 V do 240 V:

- Dolžina kabla 20 m: AWG 15 / 1,5 mm²
- Dolžina kabla 20 m do 50 m: AWG 13 / 2,5 mm²

Če je nazivna napetost na napisni ploščici 100 V do 127 V:

- Dolžina kabla 10 m: AWG 14 / 2,0 mm²
- Dolžina kabla 10 m do 30 m: AWG 12 / 3,5 mm²

23.6 Temperaturne meje



OPOZORILO

- Akumulatorska baterija v robotski kosilnici ni zaščitena pred vplivi iz okolja. Če je akumulatorska baterija izpostavljena določenim vplivom iz okolja, se lahko akumulatorska baterija vname ali eksplodira. Osebe se lahko hudo poškodujejo in nastane lahko materialna škoda.
 - ▶ Akumulatorske baterije ne polnite pod + 5 ° ali nad + 40 °C.
 - ▶ Robotske kosilnice ne uporabljajte pri temperaturi pod + 5 °C ali nad + 40 °C.
 - ▶ Priklopne postaje in omrežnega dela ne uporabljajte pri temperaturi pod + 5 °C ali nad + 40 °C.
 - ▶ Robotske kosilnice ne shranjujte pri temperaturi pod 0 °C ali nad + 40 °C.
 - ▶ Priklopne postaje in omrežnega dela ne shranjujte pri temperaturi pod - 20 °C ali nad + 60 °C.

23.7 Priporočljiva temperaturna območja

Za optimalno delovanje v robotsko kosilnico vgrajene akumulatorske baterije, priklopne postaje in omrežnega dela upoštevajte naslednja temperaturna območja:

- Polnjenje: + 5 °C do + 40 °C
- Uporaba: + 5 °C do + 40 °C
- Shranjevanje robotske kosilnice: + 0 °C do + 40 °C
- Shranjevanje priklopne postaje in omrežnega dela: - 20 °C do + 60 °C

Če akumulatorsko baterijo polnite, uporabljate ali shranjujete izven priporočljivega temperaturnega območja, se lahko njena zmogljivost zmanjša.

23.8 Vrednosti hrupa

K-vrednost za ravni zvočne moči znaša 2 dB(A).

- Raven zvočne moči izmerjena po 2000/14 ES: 59 dB(A).
- Raven zvočne moči zagotovljena skladno z 2000/14 ES: 61 dB(A).

23.9 REACH

REACH je oznaka za direktivo ES o registraciji, evalvaciji, avtorizaciji in omejevanju kemikalij.

Informacije glede izpolnjevanja direktive REACH so na voljo na spletnem naslovu www.stihl.com/reach.

24 Nadomestni deli in dodatni pribor

24.1 Nadomestni deli in dodatni pribor

STIHL  Ti simboli označujejo originalne nadomestne dele STIHL in originalni dodatni pribor STIHL.

STIHL priporoča uporabo originalnih nadomestnih delov STIHL in originalnega dodatnega pribora STIHL.

Zanesljivosti, varnosti in ustreznosti nadomestnih delov in dodatnega pribora drugih proizvajalcev STIHL kljub stalnemu opazovanju trga ne more oceniti in STIHL tudi ne more jamčiti za njihovo uporabo.

Originalni nadomestni deli STIHL in originalni dodatni pribor STIHL so na voljo pri pooblaščenem prodajalcu STIHL.

25 Odstranjevanje

25.1 Ostranjevanje robotske kosilnice

Informacije glede odstranjevanja so na voljo pri lokalni upravi ali pooblaščenem prodajalcu STIHL.

Nepravilno odstranjevanje lahko škoduje zdravju in obremeni okolje.

Robotska kosilnica vključuje vgrajeno akumulatorsko baterijo, ki jo je treba odstraniti ločeno.

- Robotsko kosilnico mora odstraniti pooblaščen prodajalec STIHL.

- Pooblaščen prodajalec STIHL bo vgrajeno baterijo odstranil ločeno od robotske kosilnice.
- Izdelke STIHL vključno z embalažo odnesite na ustrezno zbirno mesto za recikliranje v skladu z lokalnimi predpisi.
- Ne odvrzite med gospodinjske odpadke.

26 Izjava EU o skladnosti

26.1 Robotska kosilnica STIHL iMOW® 5.0, 6.0, 7.0

ANDREAS STIHL AG & Co. KG
Badstraße 115
D-71336 Waiblingen

Nemčija

z izključno odgovornostjo izjavlja, da

- Izvedba: robotska kosilnica
- Znamka izdelovalca: STIHL
- Tip: iMOW® 5.0, 6.0, 7.0
- Identifikacija serije: IA01
- Izvedba: priklopna postaja
- Znamka izdelovalca: STIHL
- Tip: priklopna postaja
- Identifikacija serije: IA01

ustreza vsem zadevnim določbam smernic 2006/42/EG, 2011/65/EU, 2006/66/EG, 2014/53/EU in je bil razvit in izdelan v skladu z na datum proizvodnje veljavnimi različicami naslednjih standardov: EN 50636-2-107, EN 60335-1 Ed 5, EN 55014-1, EN 55014-2, EN 61000-3-2, EN 61000-3-3, EN 62311, ETSI EN 301 489-1 V2.2.3 (2019-11), ETSI EN 303 447 V1.3.1 (2022-07), ETSI EN 301 489-52 V1.2.1 (2021-11), ETSI EN 303 413 V1.1.1 (2017-06), ETSI EN 301 489-17 V3.2.4 (2020-09), ETSI EN 301 489-19 V2.2.1 (2022-09), ETSI EN 300 328 V2.2.2 (2019-07).

Priглаšeni organ: VDE Prüf- u. Zertifizierungsinstitut GmbH, Nr. 0366, je preveril skladnost skladno s Prilogo III Modul B smernice 2014/53/EU in izdal naslednje EU Certifikat o ES-pregledu tipa: 40055521.

Tehnična dokumentacija je shranjena na oddelku za pridobivanje dovoljenj za izdelke družbe ANDREAS STIHL AG & Co. KG.

Letnica izdelave, država izvora in serijska številka so navedeni na robotski kosilnici.

Waiblingen, 16. 2. 2023

ANDREAS STIHL AG & Co. KG

za 

Robert Olma, Vice President, Regulatory Affairs
& Global Governmental Relations

27 Izjava UKCA o skladnosti

27.1 Robotska kosilnica STIHL iMOW® 5.0, 6.0, 7.0

**UK
CA**

ANDREAS STIHL AG & Co. KG
Badstraße 115
D-71336 Waiblingen

Nemčija

z izključno odgovornostjo izjavlja, da

Izvedba: robotska kosilnica

– Znamka izdelovalca: STIHL

– Tip: iMOW® 5.0, 6.0, 7.0

– Identifikacija serije: IA01

Izvedba: priklopna postaja

– Znamka izdelovalca: STIHL

– Tip: priklopna postaja

– Identifikacija serije: IA01

ustreza ustreznim določbam britanskih predpisov

The Restriction of the Use of Certain Hazardous
Substances in Electrical and Electronic Equip-
ment Regulations 2012, Supply of Machinery
(Safety) Regulations 2008, Electromagnetic
Compatibility Regulations 2016 in je bila razvita
in izdelana v skladu z na datum proizvodnje
veljavnimi različicami standardov:

EN 50636-2-107, EN 60335-1 Ed 5, EN 55014-1,

EN 55014-2, EN 61000-3-2, EN 61000-3-3,

EN 62311, ETSI EN 301 489-1 V2.2.3 (2019-11),

ETSI EN 303 447 V1.3.1 (2022-07),

ETSI EN 301 489-52 V1.2.1 (2021-11),

ETSI EN 303 413 V1.1.1 (2017-06),

ETSI EN 301 489-17 V3.2.4 (2020-09),

ETSI EN 301 489-19 V2.2.1 (2022-09),

ETSI EN 300 328 V2.2.2 (2019-07).

Tehnično dokumentacijo hrani

ANDREAS STIHL AG & Co. KG.

Letnica izdelave, država izvora in serijska šte-
vilka so navedeni na robotski kosilnici.

Waiblingen, 16. 2. 2023

ANDREAS STIHL AG & Co. KG

za 

Robert Olma, Vice President, Regulatory Affairs
& Global Governmental Relations

28 Naslovi

www.stihl.com

29 Programska oprema Open Source

29.1 Programska oprema Open Source

Ta izdelek vsebuje avtorsko zaščiteno program-
sko opremo Open Source, ki so jo posamezni
avtorji objavili pod določenimi pogoji za licence,
kot so npr. „GNU General Public License“ (GPL),
„GNU Lesser General Public License“ (LGPL),
„Apache License“ ali podobnimi licencami. Če so
v teh navodilih za uporabo opombe glede avtor-
skih pravic, pogoji za uporabo ali licenčna dolo-
čila, ki so v nasprotju z uporabno licenco za
Open-Source, te ne veljajo. Uporaba in širjenje
vključene programske opreme Open Source
velja izključno za posamezno licenco Open
Source. V kolikor vam zadevna licenca daje pra-
vico do izvorne kode za to programsko opremo
in/ali druge dodatne podatke, lahko to prejmete
za določeno časovno obdobje treh let po naši
zadnji dobavi izdelka in, v kolikor licenčni pogoji
to zahtevajo, tako dolgo, dokler nudimo podporo
strankam za izdelek. Da bi od nas prejeli popol-
noma skladno izvirno kodo, lahko pošljete
povpraševanje ob navedbi imena izdelka, serijske
številke ter različice ustrezne programske
opreme na naslednji naslov: ANDREAS STIHL
AG & Co. KG, Open Source Team/Officer,
Postfach 17 71, 71307 Waiblingen, Germany.
Pridržujemo si pravico, da vam zaračunamo stro-
ške za nosilec podatkov ter poštne. Dodatne
informacije najdete na naslednji spletni strani:
<https://opensource.stihl.com>

www.stihl.com



0458-011-9501-A



0458-011-9501-A