

**STIHL RE 120 PLUS,
130 PLUS, 140 PLUS**

STIHL



**2 - 24
24 - 47**

**Eksplotavimo instrukcija
Lietošanas instrukcija**



Turinys

1	Pratarmė.....	2
2	Apie šią naudojimo instrukciją.....	2
3	Apžvalga.....	3
4	Saugumo nurodymai.....	4
5	Saugos nuorodos – priedai.....	10
6	Aukšto slėgio plovyklos parengimas darbui.....	11
7	Aukšto slėgio plovyklos surinkimas.....	12
8	Prijungimas prie vandens šaltinio.....	13
9	Aukšto slėgio plovyklos prijungimas prie elektros.....	15
10	Aukšto slėgio plovyklos įjungimas ir išjungimas.....	15
11	Darbas su aukšto slėgio plovykla.....	16
12	Po darbo.....	17
13	Pemešimas.....	18
14	sandėliuojate.....	19
15	Valymas.....	19
16	Priežiūra.....	20
17	Remontas.....	20
18	Gedimų šalinimas.....	20
19	Techniniai daviniai	22
20	Atsarginės dalys ir priedai.....	23
21	Užtikrinimas.....	23
22	ES- atitikties sertifikatas.....	24

1 Pratarmė

Mielos pirkėjos, mieli pirkėjai,

džiaugiamės, kad pasirinkote STIHL. Mes kuriame ir gaminame aukščiausios kokybės gaminius, kurie atitinka mūsų klientų poreikius. Taip atsiranda net kraštutinėms sąlygomis labai patikimi gaminiai.

STIHL taip pat labai svarbi aukšta klientų aptarnavimo kokybė. Mūsų specializuotos prekybos vietos garantuoja kompetentingas konsultacijas ir mokymus bei visapusišką techninę pagalbą.

STIHL aiškiai pasisako už tvarų ir atsakingą požiūrį į gamtą. Ši naudojimo instrukcija padės Jums ilgą STIHL įrenginio tarnavimo laikotarpį naudoti jį saugiai ir saugant aplinką.

Dėkojame už Jūsų pasitikėjimą ir linkime, kad STIHL gaminys Jus džiugintų.



Dr. Nikolas Stihl

Svarbu! PRIEŠ NAUDOJANT PERSKAITYTI IR IŠSAUGOTI.

2 Apie šią naudojimo instrukciją

2.1 Galiojantys dokumentai

Galioja vietiniai saugumo reikalavimai.

- ▶ Prie šios naudojimo instrukcijos esančius dokumentus perskaityti, įsidėmėti ir saugoti:
 - naudojamų priedų naudojimo instrukciją ir pakuotę;
 - naudojamos valymo priemonės naudojimo instrukciją ir pakuotę.

2.2 Perspėjimų tekste žymėjimas



PAVOJUS

- Nuoroda apie pavojus, kurie sukelia sunkius sužeidimus ar mirtį.
 - ▶ Išvardintos priemonės gali padėti išvengti sunkių sužeidimų ar mirties atvejų.



ISPEJIMAS

- Nuoroda apie pavojus, kurie gali sukelti sunkius ar mirtinus sužeidimus.
 - ▶ Išvardintos priemonės gali padėti išvengti sunkių sužeidimų ar mirties atvejų.



PRANESIMAS

- Nuoroda apie galimus pavojus, kurie gali padaryti turtinę žalą.
 - ▶ Išvardintos priemonės gali padėti išvengti turtinės žalos.

2.3 Simboliai tekste



Šis simbolis nukreipia į skyrių šioje naudojimo instrukcijoje.

3 Apžvalga

3.1 Aukšto slėgio plovykla

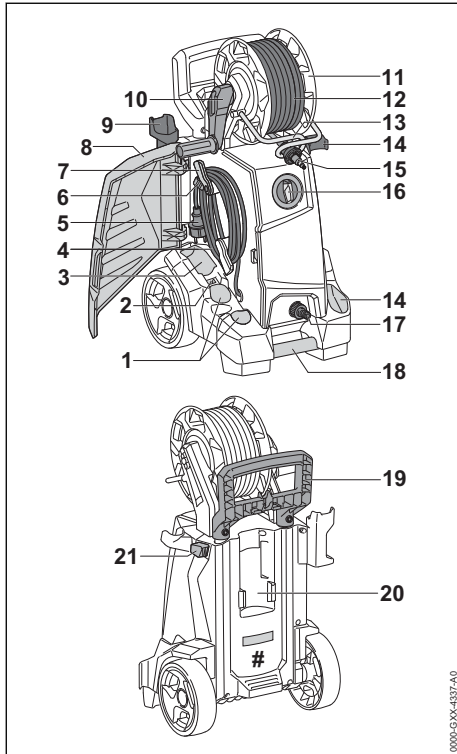

- 1 Lentynėlės**
Lentynėlės skirtos komplektacijoje esantiems purkštukams laikyti.
- 2 Laikikliai**
Laikiklis skirtas valymo adatai laikyti.
- 3 Lentyna**
Lentyna skirta kitiems purkštukams iš aukšto slėgio plovyklos priedų laikyti.
- 4 Jungiamasis laidas**
Jungiamasis laidas jungia aukšto slėgio plovyklą ir tinklo kištuką.
- 5 Tinklo kištukas**
Tinklo kištukas jungiamąjį laidą sujungia su elektros lizdu.
- 6 Spaustukas**
Spaustukas prispaudžia tinklo kištuką prie suvynioto jungiamojo laido.
- 7 Laikikliai**
Laikiklis skirtas jungiamajam laidui nuimti ir laikyti, jį galima pasukti.

- 8 Atlenkiamasis dangtis**
Dangčiu už dengiami purkštukai, jungimo laidas ir valymo adata.
- 9 Laikikliai**
Laikiklis skirtas purškimo pistoletui laikyti.
- 10 Rankena**
Rankena skirta žarnos ritei sukti.
- 11 Žarnos ritė**
Žarnos ritė skirta aukšto slėgio žarnai suvynioti.
- 12 Aukšto slėgio žarna**
Aukšto slėgio žarna nukreipia vandenį iš aukšto slėgio siurblio į purškimo pistoletą.
- 13 Kreipiamoji rankena (tik RE 130 PLUS ir 140 PLUS)**
Valdymo rankena aukšto slėgio žarna kreipiama iš priekio ant žarnos būgno.
- 14 Laikikliai**
Laikiklis skirtas purškimo įrangai laikyti.
- 15 Atvamzdis**
Atvamzdis jungia aukšto slėgio žarną ir purškimo pistoletą.
- 16 Sukamasis jungiklis**
Sukamasis jungiklis skirtas aukšto slėgio plovyklai įjungti ir išjungti.
- 17 Atvamzdis**
Atvamzdis skirtas vandens žarnai prijungti.
- 18 Transportavimo rankena**
Transportavimo rankena skirta aukšto slėgio plovyklai nešti.
- 19 Rankena**
Rankena skirta aukšto slėgio plovyklai nešti ir perkelti.
- 20 Laikikliai**
Laikiklis skirtas purškimo rinkiniui laikyti.
- 21 Fiksatorius**
Fiksatorius neleidžia reguliuoti rankenos.
- # Specifikacijų lentelė su įrenginio numeriu**

3.2 Purškimo įranga

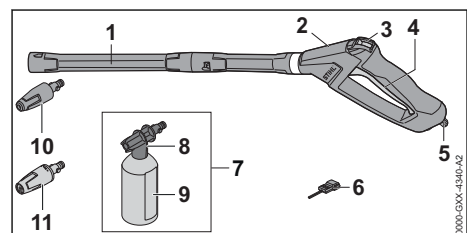

1 Purškimo vamzdis

Purškimo vamzdis jungia purškimo pistoletą ir purkštuką.

2 Purškimo pistoletas

Purškimo pistoletas skirtas purškimo įrangai laikyti ir nukreipti.

3 Fiksavimo svirtis

Fiksavimo svirtis atblokuoja svirtelę.

4 Svirtelė

Svirtelė atidaro ir uždaro purškimo pistoleto vožtuvą. Svirtelė paleidžia ir sustabdo vandens srovę.

5 Fiksavimo klavišas

Fiksavimo klavišas laiko atvamzdį purškimo pistolete.

6 Valymo adata

Valymo adata skirta purkštukams valyti.

7 Purškimo rinkinys

Purškimo rinkinys skirtas valyti naudojant valymo priemones.

8 Purkštukas

Purkštuku į vandenį įmišoma valymo priemonė.

9 Butelis

Butelyje yra valymo priemonė.

10 Rotorinis purkštukas

Rotorinis purkštukas sukuria stiprią, besisukančią vandens srovę.

11 Plokščiasrautis purkštukas

Plokščiasrautis purkštukas sukuria plokščią vandens srovę.

3.3 Simboliai

Simboliai gali būti ant aukšto slėgio ploviklos, purškimo įrangos ir purškimo rinkinio ir jų reikšmė yra tokia:



Fiksavimo svirtis atfiksuoja šioje padėtyje svirtelę.



Fiksavimo svirtis užfiksuoja šioje padėtyje svirtelę.



Prieš transportuojant purškimo rinkinį ištuštinti arba pritvirtinti taip, kad jis neapvirštų ir negalėtų judėti.



Gaminio nemesti į buitinių atliekų dėžę.



Garantuotasis triukšmo galios lygis dB(A) pagal direktyvą 2000/14/EB, kad būtų galima palyginti gaminių emisijas.



Šie simboliai įrodo STIHL atsarginių dalių ir STIHL priedų originalumą.

4 Saugumo nurodymai

4.1 Įspėjamieji simboliai

Įspėjamieji simboliai ant aukšto slėgio ploviklos reiškia:



Laikytis saugos nurodymų ir imtis priemonių jiems įgyvendinti.



Perskaityti, suprasti ir išsaugoti naudojimo instrukciją.



Dėvėkite apsauginius akinius.



- Nekreipti vandens čiurkšlės į asmenis ir gyvūnus.
- Nekreipti vandens čiurkšlės į elektros įrangą, elektros jungtis, kištukinius lizdus ir elektros srovę tiekiančias linijas.
- Nekreipti vandens čiurkšlės į elektros prietaisus ir aukšto slėgio ploviklą.



Jei jungimo arba ilginamasis laidas pažeistas: Šakutę ištraukti iš elektros tinklo.



Aukšto slėgio ploviklos nejungti tiesiai prie geriamo vandens tinklo.



Nutraukus darbą, transportuojant, sandėliuojant, atliekant techninę priežiūrą ar remontą, aukšto slėgio ploviklą reikia išjungti.



Nenaudoti, netransportuoti ir nelaikyti aukšto slėgio ploviklos žemesnėje nei 0 °C.

4.2 Naudojimas pagal paskirtį

Aukšto slėgio plovikla STIHL RE 120 PLUS, 130 PLUS u 140 PLUS skirta, pvz., transporto priemonėms, priekaboms, terasoms, keliams ir fasadams valyti.

Aukšto slėgio plovikla neskirta komerciniam naudojimui.

Aukšto slėgio ploviklos negalima naudoti lyjant lietui.

▲ ISPEJIMAS

- Jei aukšto slėgio plovikla naudojama ne pagal paskirtį, žmonės gali būti sunkiai arba mirtinai sužaloti ir galima patirti materialinės žalos.

- ▶ Aukšto slėgio plovyklą naudoti taip, kaip aprašyta šioje naudojimo instrukcijoje.
- Aukšto slėgio plovykla STIHL RE 120 PLUS, 130 PLUS u 140 PLUS skirta šioms tikslams:
- asbesto cementui ir panašioms paviršiams valyti;
 - dažais su švinu nudažytiems ar nulakuotiems paviršiams valyti;
 - su maisto produktais besiliečiantiems paviršiams valyti;
 - pačiai aukšto slėgio plovyklai valyti.

4.3 Reikalavimai naudotojui

▲ ISPEJIMAS

- Neinstrukuoti naudotojai negali atpažinti ar įvertinti aukšto slėgio plovyklos keliamų pavojų. Naudotojas ar kiti asmenys gali būti sunkiai ar mirtinai sužaloti.



- ▶ Perskaityti, suprasti ir išsaugoti naudojimo instrukciją.

- ▶ Jei aukšto slėgio plovyklą bus perduota kitam asmeniui: kartu perduoti ir naudojimo instrukciją.
- ▶ Įsitikinti, kad naudotojas atitinka toliau išvardytus reikalavimus:
 - Naudotojas pailsėjęs.

– Šį įrenginį draudžiama naudoti asmenims (įskaitant vaikus), kurių fiziniai, jutiminiai ar protiniai gebėjimai silpnesni arba kurie turi mažiau patirties ir žinių.

- Naudotojas gali atpažinti ir įvertinti aukšto slėgio plovyklos keliamus pavojus.
- Naudotojas yra pilnametis arba prižiūrimas naudotojas yra apmokomas profesijos pagal šalies taisykles.
- Prieš pirmą kartą naudojant aukšto slėgio plovyklą, naudotoją instruktavo

STIHL prekybos atstovas arba kvalifikuotas asmuo.

- Naudotojas nėra išgėręs alkoholio, vaistų arba vartojęs narkotikų.
- ▶ Jei kyla neaiškumų: kreiptis į STIHL prekybos atstovą.

4.4 Drabužiai ir įranga

▲ ISPEJIMAS

- Darbo metu gali būti dideliu greičiu pakelti nuo žemės ir dideliu greičiu nusviesti. Naudotojas gali būti sužeistas.



- ▶ Vilkėti gerai priglundančius apsauginius drabužius. Tinkami apsauginiai akiniai yra patikrinti pagal normą EN 166 arba atsižvelgiant į šalies nurodymus ir su atitinkamu žymėjimu yra prekyboje.

- ▶ Dėvėti rūbus ilgomis rankovėmis ir mūvėti ilgas kelnes.
- Dirbant gali susidaryti aerozoliai. Įkvėpti aerozoliai gali pakenkti sveikatai ir iššaukti alergines reakcijas.
 - ▶ Atlikti rizikos vertinimą, atsižvelgiant į valomą paviršių ir jo aplinką.
 - ▶ Jei rizikos vertinimas parodys, kad susidaro aerozoliai: užsidėti FFP2 arba panašios apsaugos klasės kvėpavimo apsaugos kaukę.
- Jeigu naudotojas avi netinkama avalyne, jis gali paslysti. Naudotojas gali būti sužeistas.
 - ▶ Avėti tvirtus, uždarus batus su neslidžiais padais.

4.5 Darbo vieta ir aplinka

▲ ISPEJIMAS

- Pašaliniai asmenys, vaikai ir gyvūnai gali nesuprasti ir neįvertinti aukšto slėgio plovyklos ir jos nusviestų daiktų sukeliamų pavojų svarbos. Pašaliniai asmenys, vaikai ir gyvūnai gali būti sunkiai sužeisti arba patirti turtinę žalą.
 - ▶ Pašalinius asmenis, vaikus ir gyvūnus laikyti atokiai nuo darbo vietos.
 - ▶ Aukšto slėgio plovyklos nepalikti be priežiūros.
 - ▶ Užtikrinti, kad su aukšto slėgio plovykla negalėtų žaisti vaikai.

- Jeigu bus dirbama lyjant arba drėgnoje aplinkoje, gali kilti elektros smūgio pavojus. Naudojimas gali būti sunkiai arba mirtinai sužeistas, o aukšto slėgio plovykla gali būti sugadinta.
 - ▶ Nedirbti lyjant lietu.
 - ▶ Aukšto slėgio plovyklą pastatyti taip, kad ji nesušlaptų dėl nulašančio vandens.
 - ▶ Aukšto slėgio plovyklą statyti ne drėgnoje darbo zonoje.
- Aukšto slėgio plovyklos elektrinės konstrukcinės dalys gali kibirkščiuoti. Kibirkštys degioje arba sprogiroje aplinkoje gali sukelti gaisrus ar sprogimus. Asmenys gali būti sunkiai sužeisti arba mirti, gali būti padaryta turtinė žala.
 - ▶ Nedirbti lengvai užsidegančioje ar sprogiroje aplinkoje.

4.6 Saugi būklė

- Aukšto slėgio plovykla yra saugios būklės, jei įvykdytos šios sąlygos:
- Aukšto slėgio plovykla neapgadinta.
 - Aukšto slėgio žarna, movos ir purškimo įranga neapgadinta.
 - Purškimo įranga tinkamai sumontuota.
 - Jungiamasis laidas, ilginamasis laidas ir jų tinklo kištukai neapgadinti.
 - Aukšto slėgio plovykla yra švari ir sausa.
 - Purškimo įranga yra švari.
 - Valdymo elementai veikia ir nėra pakeisti.
 - Sumontuoti originalūs šios aukšto slėgio plovyklos STIHL priedai.
 - Priedai tinkamai sumontuoti.

▲ ISPEJIMAS

- Nesaugios būklės konstrukcinės dalys nebegali tinkamai veikti, o saugos įtaisai gali neveikti. Žmonės gali būti sunkiai sužaloti arba žūti.
 - ▶ Dirbti su neapgadinta aukšto slėgio plovykla.
 - ▶ Dirbti su neapgadinta aukšto slėgio žarna, neapgadintomis movomis ir neapgadinta purškimo įranga.
 - ▶ Purškimo įrangą sumontuoti taip, kaip aprašyta šioje naudojimo instrukcijoje.
 - ▶ Dirbti su neapgadintu jungiamuoju laidu, ilginamuoju laidu ir neapgadintu tinklo kištuku.
 - ▶ Jei aukšto slėgio plovykla nešvari arba šlapia: nuvalyti aukšto slėgio plovyklą ir leisti jai išdžiūti.
 - ▶ Jei purškimo įranga nešvari: išvalyti purškimo įrangą.
 - ▶ Nekeisti aukšto slėgio plovyklos.
 - ▶ Jei valdymo elementai neveikia: nedirbti su aukšto slėgio plovykla.

- ▶ Sumontuoti originalius šios aukšto slėgio plovyklos STIHL priedus.
- ▶ Priedus sumontuoti taip, kaip aprašyta šioje naudojimo instrukcijoje arba priedo naudojimo instrukcijoje.
- ▶ Nekišti jokių daiktų į aukšto slėgio plovyklos angas.
- ▶ Pakeisti nusidėvėjusius arba apgadintus informacinius ženklus.
- ▶ Jei kyla nesiškimų: kreiptis į STIHL prekybos atstovą.

4.7 Darbai

▲ ISPEJIMAS

- Tam tikrose situacijose naudotojas nebegali susikaupti dirbti. Naudotojas gali užkliūti, nugriūti ir sunkiai susižeisti.
 - ▶ Dirbti ramiai ir apdairiai.
 - ▶ Kai šviesos ir matomumo sąlygos blogos: Nedirbti su aukšto slėgio plovykla.
 - ▶ Su aukšto slėgio plovykla dirbti vienam.
 - ▶ Atkreipti dėmesį į kliūtis.
 - ▶ Dirbti stovint ant žemės ir išlaikyti pusiausvyrą. Jei reikia dirbti aukščiau: naudoti pastolius ar kitą saugią įrangą.
 - ▶ Pasireiškus nuovargio požymiams, padaryti pertrauką.
- Jei dirbant aukšto slėgio plovykla elgiasi kitaip arba neįprastai, ji gali būti saugos neatitinkančios būklės. Žmonės gali būti sunkiai sužaloti arba galima patirti materialinės žalos.
 - ▶ Baigti darbą, tinklo kištuką ištraukti iš kištukinio lizdo ir kreiptis į specializuotos STIHL prekybos atstovą.
 - ▶ Aukšto slėgio plovyklą eksploatuoti stovint.
 - ▶ Aukšto slėgio plovyklos neuždengti, kad būtų užtikrinti pakankami aušinamojo oro mainai.
- Jei purškimo pistoleto svirtelė atleidžiama, aukšto slėgio siurblys išsijungia automatiškai ir vanduo iš purkštuko nebeteka. Aukšto slėgio plovykla veikia parengties režimu bei lieka ir toliau įjungta. Jei purškimo pistoleto svirtelė nuspaudžiama, aukšto slėgio siurblys vėl automatiškai įsijungia ir vanduo iš purkštuko nebeteka. Žmonės gali būti sunkiai sužaloti arba galima patirti materialinės žalos.
 - ▶ Kai nedirbama: Užblokuoti purškimo pistoleto svirtelę.
 - ▶ Išjungti aukšto slėgio plovyklą.



- Esant žemesnei nei 0 °C temperatūrai, gali užšalti vanduo ant paviršių, kuriuos reikia išvalyti, ir aukšto slėgio plovyklos konstrukcinėse dalyse. Naudotojas gali paslysti, suklupti ir sunkiai susižeisti. Gal būti padaryta turtinė žala.
 - ▶ Nenaudoti aukšto slėgio plovyklos žemesnėje nei 0 °C.
- Jei patraukiama už aukšto slėgio žarnos, vandens žarnos arba jungimo laido, aukšto slėgio plovykla gali pajudėti ir apvirsti. Gal būti padaryta turtinė žala.
 - ▶ Netraukti už aukšto slėgio žarnos, vandens žarnos arba jungimo laido.
- Jei aukšto slėgio plovykla stovi ant nuožulnais, nelygaus arba nepritvirtinto paviršiaus, ji gali pajudėti ir apvirsti. Gal būti padaryta turtinė žala.
 - ▶ Aukšto slėgio plovyklą statyti ant horizontalaus, lygaus ir pritvirtinto paviršiaus.
- Jei dirbama aukštyje, aukšto slėgio plovykla arba purškimo įranga gali nukristi. Žmonės gali būti sunkiai sužaloti arba galima patirti materialinės žalos.
 - ▶ Naudoti darbinę kėlimo platformą arba saugų karkasą.
 - ▶ Aukšto slėgio plovyklos nestatyti ant darbinės kėlimo platformos arba karkaso.
 - ▶ Jei aukšto slėgio žarna yra nepakankamo ilgio: Aukšto slėgio žarną prailginti aukšto slėgio žarnos ilgintuvu.
- ▶ Apsaugoti purškimo įrangą, kad nenukristų.
- Vandens čiurkšlė iš paviršių gali išplauti asbesto pluoštą. Išdžiuvęs asbesto pluoštas gali pasiskirstyti ore ir būti įkvėptas. Dėl įkvėpto asbesto pluošto gali sutrikti sveikata.
 - ▶ Nevalyti asbestinių paviršių.
- Vandens čiurkšlė gali nuplauti nuo transporto priemonių arba mašinų alyvą. Alyvuotas vanduo gali patekti į gruntą, vandens telkinius arba kanalizaciją. Keliamas pavojus aplinkai.
 - ▶ Transporto priemonės arba mašinas valyti tik vietose su alyvos skirtuvu vandens nuotake.
- Vandens čiurkšlė kartu su dažais, kurių sudėtyje yra švino, gali sudaryti aerzolius ir vandenį, kurių sudėtyje yra švino. Aerzoliai ir vanduo, kurių sudėtyje yra švino, gali patekti į gruntą, vandens telkinius arba kanalizaciją. Įkvėpti aerzoliai gali pakenkti sveikatai ir iššaukti alergines reakcijas. Keliamas pavojus aplinkai.
 - ▶ Dažais, kurių sudėtyje yra švino, nudažytų arba nulakuotų paviršių nevalyti.
- Vandens čiurkšlė gali pažeisti jautrius paviršius. Gal būti padaryta turtinė žala.
 - ▶ Jautrių paviršių nevalyti rotaciniu purkštuku.
 - ▶ Jautrius guminius, medžiaginius, medinius ir panašius paviršius valyti su mažesniu darbinio slėgiu ir iš didesnio atstumo.
- Jei dirbant rotaciniu purkštukas panardinamas į nešvarų vandenį ir eksploatuojamas, jis gali būti pažeistas.
 - ▶ Neekspluatuoti rotacinio purkštuko nešvariam vandenyje.
 - ▶ Jei valomas rezervuaras: Ištuštinti rezervuarą ir valant vandeniui leisti nutekėti.
- Įsiurbti labai degūs ir sprogūs skysčiai gali sukelti gaisrą bei sprogimą. Žmonės gali būti sunkiai ar mirtinai sužaloti arba galima patirti materialinės žalos.
 - ▶ Labai degių arba sprogių skysčių nesiurbti ir nepurkšti.
- Įsiurbti dirginantys, ėsdinantys ir nuodingi skysčiai gali kelti pavojų sveikatai bei apgandinti aukšto slėgio plovyklos konstrukcines dalis. Žmonės gali būti sunkiai ar mirtinai sužaloti arba galima patirti materialinės žalos.
 - ▶ Dirginančių, ėsdinančių arba nuodingų skysčių nesiurbti ir nepurkšti.
- Stipri vandens čiurkšlė gali sunkiai sužaloti asmenis bei gyvūnus ir padaryti materialinės žalos.
 - ▶ Nekreipti vandens čiurkšlės į asmenis ir gyvūnus.

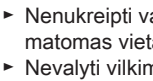



► Nekreipti vandens čirukšlės į elektros prietaisus ir aukšto slėgio plovyklą.

- Elektros prietaisus ir aukšto slėgio plovyklą laikyti toliau nuo paviršiaus, kurį reikia išvalyti.
- Neteisingai nutiesta aukšto slėgio žarna gali būti pažeista. Dėl pažeidimo didelio slėgio veikiamas vanduo gali patekti į aplinką. Žmonės gali būti sunkiai sužaloti arba galima patirti materialinės žalos.
 - Nekreipti vandens čirukšlės į aukšto slėgio žarną.
 - Aukšto slėgio žarną nutiesti taip, kad ji nebūtų įtempta arba supainiota.
 - Aukšto slėgio žarną nutiesti taip, kad ji nebūtų pažeista, sulenkta ar suspausta ir nesitrintų.
 - Aukšto slėgio žarną apsaugoti nuo karščio, alyvos ir chemikalų.
- Netinkamai nutiesta vandens žarna gali būti pažeista, o asmenys gali už jos užkliūti. Gali būti sužeisti asmenys ir pažeista vandens žarna.
 - Nekreipti vandens čirukšlės į vandens žarną.
 - Vandens žarną nutiesti ir paženklinėti taip, kad asmenys negalėtų už jos užkliūti.
 - Vandens žarną nutiesti taip, kad ji nebūtų įtempta arba supainiota.
 - Vandens žarną nutiesti taip, kad ji nebūtų pažeista, sulenkta ar suspausta ir nesitrintų.
 - Vandens žarną apsaugoti nuo karščio, alyvos ir chemikalų.
- Stipri vandens čirukšlė sukelia pasipriešinimo jėgą. Dėl atsiradusios pasipriešinimo jėgos naudotojas gali nesuvaldyti purškimo įrangos. Naudotojas gali būti sunkiai sužalotas arba galima patirti materialinės žalos.
 - Purškimo pistoletą tvirtai laikyti abiem rankom.
 - Dirbti taip, kaip aprašyta šioje naudojimo instrukcijoje.

4.8 Plovimo priemonės

▲ ISPEJIMAS

- Jei valymo priemonės pateks ant odos ar į akis, ji gali sudirginti odą ar akis.
 - Laikytis valymo priemonės naudojimo instrukcijos.
 - Vengti kontakto su valymo priemonėmis.

- Jei šių medžiagų pateko ant odos: atitinkamas odos vietas nuplaukite dideliu kiekiu vandens ir muilu.
- Jei šių medžiagų pateko į akis: akis mažiausiai 15 minučių skalauti dideliu kiekiu vandens ir kreiptis į gydytoją.
- Neteisingos ar netinkamos valymo priemonės gali sugadinti slėginę plovimo mašiną arba valomo objekto paviršių ir pakenkti aplinkai.
 - STIHL rekomenduoja naudoti originalias STIHL valymo priemones.
 - Laikytis valymo priemonės naudojimo instrukcijos.
 - Jei kyla neaiškumų: kreiptis į STIHL prekybos atstovą.

4.9 Vandens prijungimas

▲ ISPEJIMAS

- Atleidus purškimo pistoleto svirtelę, vandens žarņoje susidaro atgalinis smūgis. Dėl atgalinio smūgio nešvarus vanduo gali būti išspausintas atgal į geriamojo vandens tinklą. Geriamasis vanduo gali būti užterštas.



► Aukšto slėgio plovyklos neįjungti tiesiai prie geriamo vandens tinklo.

- Laikykites vandens tiekimo įmonės nuostatų. Jei reikia, prijungdami prie geriamojo vandens sistemos naudokite tinkamą sistemos atskyrimą (pvz., Atbulinio srauto prevenciją).
- Nešvarus arba smėlėtas vanduo gali apgadinti aukšto slėgio plovyklos konstrukcines dalis.
 - Naudoti švarų vandenį.
 - Jei naudojamas nešvarus arba smėlėtas vanduo: aukšto slėgio plovyklą eksploatuoti su vandens filtru.
- Jei į aukšto slėgio plovyklą tiekama per mažai vandens, gali būti pažeistos aukšto slėgio plovyklos konstrukcinės dalys.
 - Iki galo atsukti vandens čiaupą.
 - Įsitikinti, kad į aukšto slėgio plovyklą tiekama pakankamai vandens.  19.

4.10 Elektros prijungimas

- Kontaktas su elektrą tiekiančiomis konstrukcinėmis dalimis gali atsirasti dėl šių priežasčių:
- pažeistas jungiamasis arba ilginamasis laidas;
 - pažeistas jungiamojo arba ilginamojo laido tinklo kištukas;
 - netinkamai įrengtas kištukinis lizdas.



▲ PAVOJUS

- Kontaktas su elektra tiekiančiomis konstrukcijomis dalimis gali sukelti elektros smūgį. Naudotojas gali būti sunkiai sužalotas arba žūti.

- ▶ Įsitikinti, kad jungiamasis laidas, ilginamasis laidas ir tinklo kištukas nepažeisti.



Jei jungiamasis arba ilginamasis laidas pažeistas:

- ▶ Pažeistos vietos neliesiti.
- ▶ Ištraukti tinklo kištuką iš elektros lizdo.
- ▶ Jungiamąjį laidą, ilginamąjį laidą ir jų tinklo kištuką liesti sausomis rankomis.
- ▶ Jungiamojo laido arba ilginamojo laido tinklo kištuką įkišti į tinkamai įrengtą ir įžeminimo kontaktu apsaugotą elektros lizdą.
- ▶ Tinklo jungtį turi įrengti kvalifikuotas elektrikas, ji turi atitikti IEC 60364-1 reikalavimus. Rekomenduojame šio įrenginio maitinimo įtampą prijungti naudojant pažaidos srovę valdomą jungtuvą, nutraukiantį energijos tiekimą, vos tik nuotėkio į žemę srovė 30 ms viršija 30 mA, arba naudoti įžeminimo varžos matuoklį.
- Pažeistas arba netinkamas ilginamasis laidas gali sukelti elektros smūgį. Žmonės gali būti sunkiai sužaloti arba žūti.
 - ▶ Naudoti tinkamo skerspjūvio ilginamąjį laidą,  19.4.
 - ▶ Naudoti nuo vandens pusrų apsaugotą ir naudoti lauke leidžiamą ilginamąjį laidą.
 - ▶ Naudoti ilginamąjį laidą, pasižymintį tokio- mis pačiomis savybėmis, kaip aukšto slėgio ploviklos jungiamasis laidas,  19.4.
 - ▶ Šiuo atveju rekomenduojame naudoti laido ritę, kurioje elektros lizdas yra mažiausiai 60 mm virš žemės.

▲ ISPEJIMAS

- Dirbant dėl netinkamos tinklo įtampos arba netinkamo tinklo dažnio aukšto slėgio plovikloje gali atsirasti viršįtampis. Aukšto slėgio plovikla gali sugesti.
 - ▶ Įsitikinti, kad elektros tinklo įtampa ir tinklo dažnis sutampa su aukšto slėgio ploviklos duomenų lentelėje nurodytais duomenimis.
- Į vieną daugializdį elektros lizdą įjungus keletą elektrinių įrenginių, dirbant elektrines konstrukcines dalis gali veikti perkrova. Elektrinės konstrukcinės dalys gali įkaisti ir užsidegti. Žmonės gali būti sunkiai ar mirtinai sužaloti arba galima patirti materialinės žalos.
 - ▶ Aukšto slėgio ploviklą atskirai jungti į vieną elektros lizdą.

- ▶ Aukšto slėgio ploviklos nejungti į daugializdžius elektros lizdus.
- Netinkamai nutiestas jungiamasis arba ilginamasis laidas gali būti apgadintas, o žmonės gali už jų užkliūti. Žmonės gali susižaloti, o jungiamasis arba ilginamasis laidas gali būti apgadintas.
 - ▶ Jungiamąjį ir ilginamąjį laidus nutiesti taip, kad jų nepasiektų vandens srovė.
 - ▶ Jungiamąjį ir ilginamąjį laidus nutiesti ir paženklinėti taip, kad žmonės negalėtų už jų užkliūti.
 - ▶ Jungiamąjį ir ilginamąjį laidus nutiesti taip, kad jie nebūtų įtempti ar susisukę.
 - ▶ Jungiamąjį ir ilginamąjį laidus nutiesti taip, kad jie nebūtų pažeisti, sulenkėti, suspausti ir nesitrintų.
 - ▶ Jungiamąjį ir ilginamąjį laidus apsaugoti nuo karščio, alyvos ir chemikalų.
 - ▶ Jungiamąjį ir ilginamąjį laidus nutiesti ant sauso pagrindo.
- Dirbant ilginamasis laidas įkaista. Jei šiluma negali nutekėti, ji gali sukelti gaisrą.
 - ▶ Jei naudojama laido ritė: visiškai nuvynioti laido ritę.

4.11 Transportavimas

▲ ISPEJIMAS

- Pervežimo metu aukšto slėgio plovikla gali apvirsti arba judėti. Asmenys gali būti sunkiai sužeisti ir gali būti padaryta turtinė žala.
 - ▶ Užblokuoti purškimo pistoleto svirtelę.



- ▶ Išjungti aukšto slėgio ploviklą.

- ▶ Aukšto slėgio ploviklos tinklo kištuką ištraukti iš kištukinio lizdo.
 - ▶ Purškimo rinkinį ištuštinti arba pritvirtinti taip, kad jis neapvirštų ir negalėtų judėti.
- ▶ Aukšto slėgio ploviklą įtempimo diržais, diržais ar tinklu pritvirtinti taip, kad ji negalėtų apvirsti ir judėti.
- Esant žemesnei nei 0 °C temperatūrai, gali užšalti vanduo aukšto slėgio ploviklos konstrukcijoje dalyse. Aukšto slėgio plovikla gali būti pažeista.
 - ▶ Ištuštinti aukšto slėgio žarną ir purškimo įrangą.



- ▶ Jei aukšto slėgio ploviklos negalima transportuoti apsaugojus nuo šalčio: aukšto slėgio ploviklą apsaugoti apsaugos nuo šalčio priemone glikolio pagrindu.

4.12 Sandėliavimas

▲ ISPEJIMAS

- Vaikai gali nežinoti ir neįvertinti aukšto slėgio plovyklos keliamų pavojų. Vaikai gali sunkiai susižeisti.

- ▶ Užblokuoti purškimo pistoleto svirtelę.



- ▶ Išjungti aukšto slėgio plovyklą.

- ▶ Aukšto slėgio plovyklos tinklo kištuką išraukti iš kištukinio lizdo.
- ▶ Aukšto slėgio plovyklą laikyti taip, kad nepasiektų vaikai.
- Aukšto slėgio plovyklos elektros kontaktai ir metalinės dalys dėl drėgmės gali surūdėti. Aukšto slėgio plovyklą gali būti pažeista.
 - ▶ Aukšto slėgio plovyklą laikyti švarioje ir sausoje vietoje.
- Esant žemesnei nei 0 °C temperatūrai, gali užšalti vanduo aukšto slėgio plovyklos konstrukcinėse dalyse. Aukšto slėgio plovyklą gali būti pažeista.
 - ▶ Ištuštinti aukšto slėgio žarną ir purškimo įrangą.



- ▶ Jei aukšto slėgio plovyklos negalima laikyti apsaugojus nuo šalčio: aukšto slėgio plovyklą apsaugoti apsaugos nuo šalčio priemone (glikolio pagrindu).

4.13 Valymas, techninė priežiūra ir remontas

▲ ISPEJIMAS

- Jeigu valymo, techninės priežiūros ar remonto metu tinklo kištukas įjungtas į kištukinį lizdą, aukšto slėgio plovyklą galima neplanuotai įjungti. Žmonės gali būti sunkiai sužaloti arba galima patirti materialinės žalos.

- ▶ Užblokuoti purškimo pistoleto svirtelę.



- ▶ Išjungti aukšto slėgio plovyklą.

- ▶ Aukšto slėgio plovyklos tinklo kištuką išraukti iš elektros lizdo.
- Aštrios valymo priemonės, valymas vandens srove ar smailiais daiktais gali sugadinti aukšto slėgio plovimo įrenginį. Jei aukšto slėgio plovyklą valoma neteisingai, jos konstrukcinės dalys gali veikti nebetinkamai ir gali būti išjungti saugos įtaisai. Žmonės gali būti sunkiai sužaloti.
 - ▶ Aukšto slėgio plovyklą valyti taip, kaip aprašyta šioje naudojimo instrukcijoje.

- Jei aukšto slėgio plovyklą buvo techniškai prižiūrima arba remontuojama naudotojo, jos konstrukcinės dalys gali veikti nebetinkamai ir gali būti išjungti saugos įtaisai. Žmonės gali būti sunkiai sužaloti arba žūti.
 - ▶ Aukšto slėgio plovyklos patiemis techniškai neprižiūrėti ir netaisyti.
 - ▶ Jeigu jungiamasis laidas defektuotas arba pažeistas: jungiamąjį laidą pavesti pakeisti STIHL specializuotos prekybos atstovui.
 - ▶ Jei aukšto slėgio plovyklai reikalinga techninė priežiūra ar remontas: kreiptis į STIHL specializuotos prekybos atstovą.

5 Saugos nuorodos – priedai

5.1 Purškimo vamzdžio ilgutinas, paviršių valymo įrenginys, vamzdžių valymo rinkinys, lenktas purškimo vamzdis ir kampinis purkštukas

Purškimo vamzdžio ilgutinas

▲ ISPEJIMAS

- Purškimo vamzdžio ilgutinas sustiprina pasipriešinimo jėgas. Dėl atsiradusios pasipriešinimo jėgos naudotojas gali nesuvaldyti purškimo įrangos. Naudotojas gali būti sunkiai sužeistas ir galima patirti materialinės žalos.
 - ▶ Sumontuoti tik vieną purškimo vamzdžio ilgutiną.
 - ▶ Purškimo pistoletą tvirtai laikyti abiem rankom.
 - ▶ Dirbti taip, kaip aprašyta šioje naudojimo instrukcijoje.

Paviršių valymo įrenginys

▲ ISPEJIMAS

- Vandens čiurkšlė gali sužaloti naudotoją.
 - ▶ Nekišti rankų po paviršių valymo įrenginiu.
- ▶ Paviršių valymo įrenginį laikyti ir kreiptis taip, kaip aprašyta paviršių valymo įrenginio naudojimo instrukcijoje.

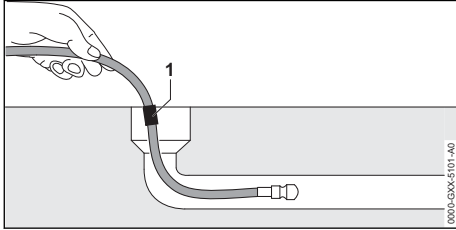

Vamzdžių valymo rinkinys

▲ ISPEJIMAS

- Vamzdžių valymo žarna sustiprina pasipriešinimo jėgas. Jei paspaudžiama purškimo pistoleto svirtelė ir vamzdžių valymo žarna yra už vamzdžio ribų, vamzdžių valymo žarna gali nevaldomai atšokti. Naudotojas gali nesuvaldyti vamzdžių valymo žarnos. Naudotojas gali būti sunkiai sužeistas ir galima patirti materialinės žalos.
 - ▶ Aukšto slėgio plovyklą jungti, o purškimo pistoleto svirtelę spausti tik tada, kai vamzdžių valymo žarna bus įstumta į vamzdį iki žymos (1).
 - ▶ Jei ištraukiant ant vamzdžių valymo žarnos matoma žyma:
 - Atleisti purškimo pistoleto svirtelę
 - Išjungti aukšto slėgio plovyklą
 - Užsukti vandens čiaupą
 - Aktyvinti purškimo pistoleto: vandens slėgis sumažinamas
 - Užblokuoti purškimo pistoleto svirtelę
- Dideliame vamzdyje vamzdžio valymo žarna gali pakeisti kryptį ir vėl išlįsti iš vamzdžio angos. Naudotojas gali nesuvaldyti vamzdžių valymo žarnos. Naudotojas gali būti sunkiai sužeistas ir galima patirti materialinės žalos.
 - ▶ Stebėti vamzdį.
 - ▶ Jei vamzdžių valymo žarnos purkštukas išlenda iš vamzdžio:
 - Atleisti purškimo pistoleto svirtelę
 - Užblokuoti purškimo pistoleto svirtelę
 - Išjungti aukšto slėgio plovyklą

Lenktas purškimo vamzdis ir kampinis purkštukas**▲ ISPEJIMAS**

- Lenktas purškimo vamzdis ir kampinis purkštukas sustiprina šonines pasipriešinimo jėgas. Dėl atsiradusios pasipriešinimo jėgos naudotojas gali nesuvaldyti purškimo įrangos. Naudotojas gali būti sunkiai sužeistas ir galima patirti materialinės žalos.

- ▶ Sumontuoti tik vieną purškimo vamzdžio ilgintuvą.
- ▶ Purškimo pistoletą tvirtai laikyti abiem rankom.
- ▶ Dirbti taip, kaip aprašyta šioje naudojimo instrukcijoje.

6 Aukšto slėgio plovyklos parengimas darbui**6.1 Aukšto slėgio plovyklos parengimas darbui**

Kiekvieną kartą prieš pradėdam darba, reikia atlikti šiuos veiksmus:

- ▶ Įsitikinti, kad aukšto slėgio plovyklą, aukšto slėgio žarna, žarnos mova ir jungimo laidas yra saugios būklės, [11.4.6](#).
- ▶ Išvalyti aukšto slėgio plovyklą, [11.15](#).
- ▶ Kai naudojamas vandens filtras: Patikrinti vandens filtrą, ar jis švarus, o jei nešvarus – išvalyti, [11.15.4](#).
- ▶ Pastatyti aukšto slėgio plovyklą ant stabilaus ir lygaus pagrindo, kad ji nenuslystų ir neapvirstų.
- ▶ Nuo žarnos būgno nuvynioti visą aukšto slėgio žarną, [11.11.2](#).
- ▶ Sumontuoti purškimo pistoletą, [11.7.3.1](#).
- ▶ Sumontuoti purškimo vamzdį, [11.7.4](#).
- ▶ Jei naudojamas purkštukas: sumontuoti purkštuką, [11.7.5.1](#).
- ▶ Jei naudojama valymo priemonė: dirbti su valymo priemone ir purškimo rinkiniu, [11.11.5](#).
- ▶ Jei naudojami priedai: Sumontuoti priedus, [11.5.1](#).
- ▶ Prijungti vandenį, [11.8](#).
- ▶ Aukšto slėgio plovyklą prijungti prie elektros. [11.9.1](#).
- ▶ Jei veiksmų negalima atlikti: aukšto slėgio plovyklos nenaudoti ir kreiptis į specializuotos STIHL prekybos atstovą.

7 Aukšto slėgio ploviklos surinkimas

7.1 Aukšto slėgio ploviklos surinkimas

Rankenėlės montavimas

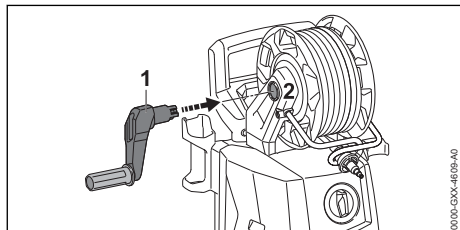

- ▶ Rankenėlę (1) įkišti į laikiklį (2). Rankenėlė (1) girdimai užsifiksuoja.

Purškimo rinkinio montavimas

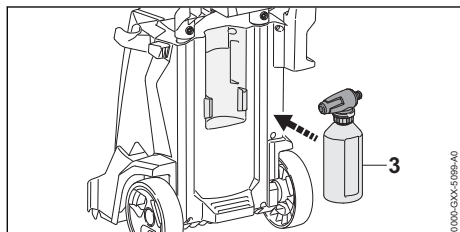

- ▶ Įstatyti purškimo rinkinį (1).

Purkštukų ir valymo adatos įstatymas

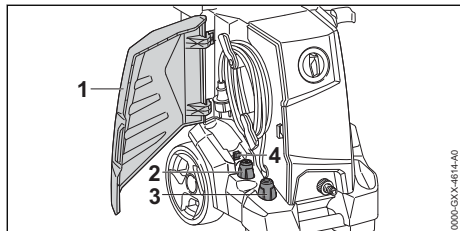

- ▶ Atidaryti dangtį (1).
- ▶ Įstatyti plokščios srovės purkštuką (2) ir rotacinį purkštuką (3).
- ▶ Įstatyti valymo adatą (4).

7.2 Rankenos ištraukimas ir sustūmimas

7.2.1 Rankenos ištraukimas

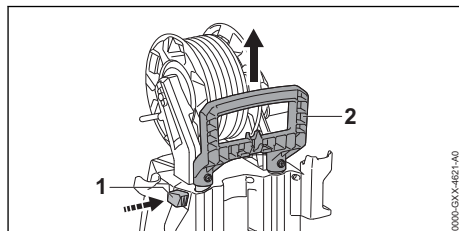

- ▶ Paspausti blokavimo mygtuką (1) ir ištraukti rankeną (2).
- ▶ Atleisti blokavimo mygtuką (1) ir traukti rankeną (2), kol ji girdimai užsifiksuos.

7.2.2 Rankenos sustūmimas

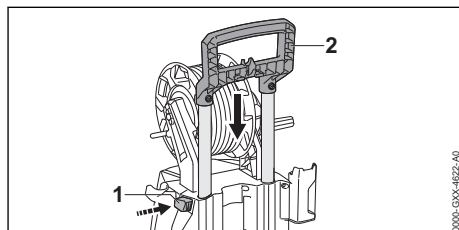

- ▶ Paspausti blokavimo mygtuką (1) ir sustumti rankeną (2).
- ▶ Atleisti blokavimo mygtuką (1) ir sustumti rankeną (2), kol ji girdimai užsifiksuos.

7.3 Purškimo pistoleto montavimas ir išmontavimas

7.3.1 Purškimo pistoleto montavimas

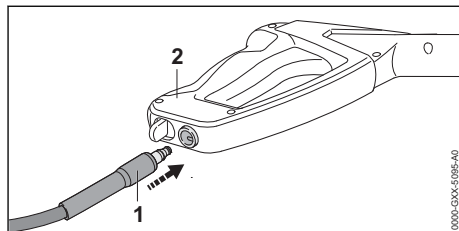

- ▶ Atvamzdį (1) įstumti į purškimo pistoletą (2). Atvamzdis (1) girdimai užsifiksuoja.
- ▶ Jei atvamzdį sunku įstumti į purškimo pistoletą (2): atvamzdžio (1) sandariklį sutepti armatūrų tepalu.

7.3.2 Purškimo pistoleto išmontavimas

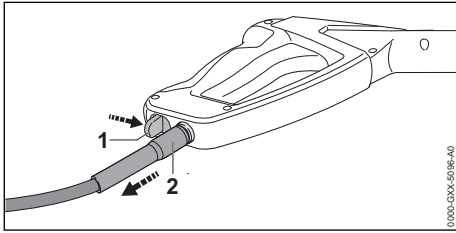

- ▶ Fiksavimo klavišas (1) paspausti ir laikyti paspaustą.
- ▶ Ištraukti atvamzdį (2).

7.4 Purškimo vamzdžio montavimas ir išmontavimas

7.4.1 Purškimo vamzdžio montavimas

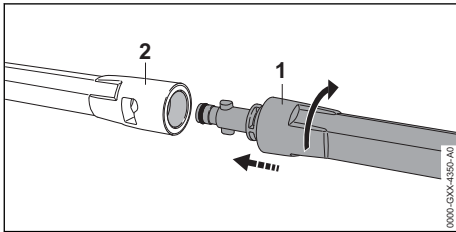

- ▶ Purškimo vamzdį (1) įstumti į purškimo pistoletą (2).
- ▶ Purškimo vamzdį (1) sukuti tol, kol jis užsifiksuos.
- ▶ Jei purškimo vamzdį (1) sunku įstumti į purškimo pistoletą (2): purškimo vamzdžio (1) sandariklį sutepti armatūrų tepalu.

7.4.2 Purškimo vamzdį nuimti

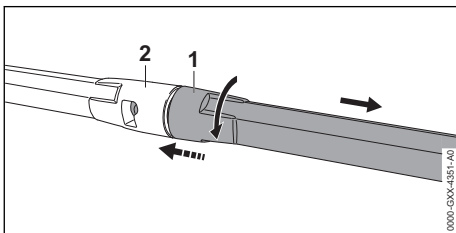

- ▶ Suspausti purškimo vamzdį (1) ir purškimo pistoletą (2) ir iki galo pasukti.
- ▶ Purškimo vamzdį (1) ištraukti iš purškimo pistoleto (2).

7.5 Purkštuko montavimas ir išmontavimas

7.5.1 Antgalio montavimas

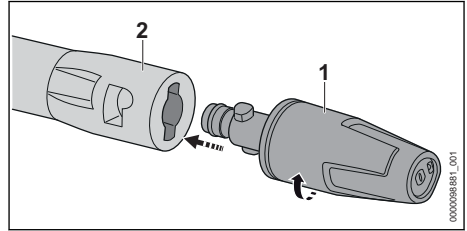

- ▶ Purkštuką (1) įstumti į purškimo vamzdį (2).
- ▶ Purkštuką (1) sukuti tol, kol jis užsifiksuos.
- ▶ Jei purkštuką (1) sunku įstumti į purškimo vamzdį (2): purkštuko (1) sandariklį patepti jungiamųjų detalių tepalu.

7.5.2 Purkštuko išmontavimas

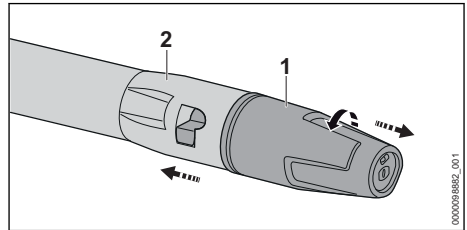

- ▶ Purkštuką (1) spausti prie purškimo vamzdžio (2) ir pasukti iki galo.
- ▶ Traukiant atskirti purkštuką (1) ir purškimo vamzdį (2).

8 Prijungimas prie vandens šaltinio

8.1 Aukšto slėgio plovklos prijungimas prie vandentiekio tinklo

Vandens filtro prijungimas

Jei aukšto slėgio plovkla naudojama su smėlėtu vandeniu arba vandeniu iš cisternų, prie aukšto slėgio plovklos reikia prijungti vandens filtrą. Vandens filtras iš vandens išfiltruoja smėlį bei nešvarumus ir taip apsaugo aukšto slėgio plovklos dalis nuo sugadinimo.

Kai kuriose rinkose aukšto slėgio plovkla gali būti tiekiamą su vandens filtru.

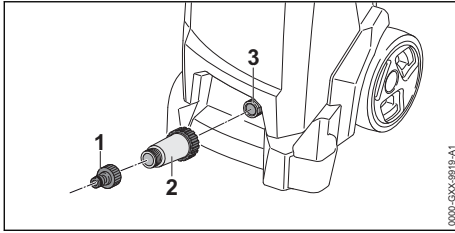

- ▶ Nusukti atvamzdį (1).
- ▶ Vandens filtrą (2) užsukti ant vandens jungties ir priveržti ranka.
- ▶ Atvamzdį (1) užsukti ant vandens filtro (2) ir priveržti ranka.

Vandens žarnos prijungimas

Vandens žarna turi atitikti toliau aprašytus reikalavimus:

- Vandens žarnos skersmuo yra 1/2".
- Vandens žarna yra nuo 10 m iki 25 m ilgio.
- ▶ Vandens žarną prijungti prie vandens čiaupo.
- ▶ Visiškai atidaryti vandens čiaupą ir vandens žarną praplauti vandeniu. Smėlis ir nešvarumai išplaunami iš vandens žarnos. Iš vandens žarnos pašalinamas oras.
- ▶ Uždaryti vandens čiaupą.

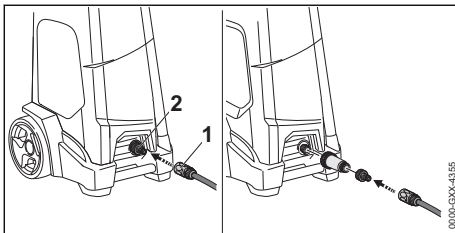

- ▶ Movą (1) užstumti ant atvamzdžio (2). Movą (1) girdimai užsifiksuoja.
- ▶ Visiškai atidaryti vandens čiaupą.
- ▶ Jei purškimo vamzdis prijungtas prie purškimo pistoleto: išmontuoti purškimo vamzdį.
- ▶ Purškimo pistoleto svirtelę spausiti tol, kol iš purškimo pistoleto ims tekėti tolygi vandens srovė.
- ▶ Atleisti purškimo pistoleto svirtelę.
- ▶ Užblokuoti purškimo pistoleto svirtelę.
- ▶ Sumontuoti purškimo vamzdį.
- ▶ Sumontuoti purkštuką.

Vandens žarnos nutraukimas

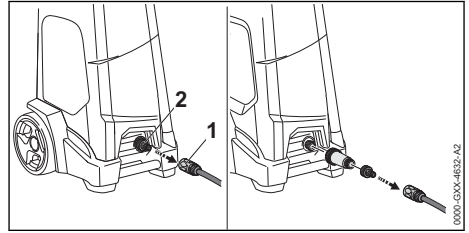

- ▶ Uždaryti vandens čiaupą.
- ▶ Movos atlaisvinimas: žiedą (1) patraukti arba pasukti ir laikyti.
- ▶ Nutraukti movą nuo atvamzdžio (2).

8.2 Aukšto slėgio ploviklos prijungimas prie kito vandens šaltinio

Aukšto slėgio plovikla gali įsiurbti vandenį iš lietaus statinių, cisternų bei iš tekančio ar stovinčio vandens telkinių.

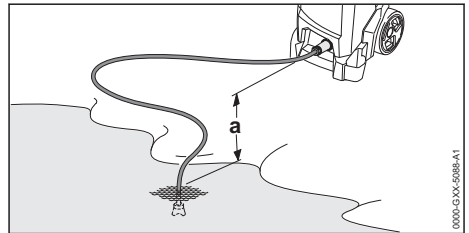

Kad ji galėtų įsiurbti vandenį, aukšto slėgio ploviklos ir vandens šaltinio aukščių skirtumas neturi viršyti didžiausiojo siurbimo aukščio (a),  19.

Reikia naudoti rinkamą STIHL siurbimo komplektą. Siurbimo komplekte yra vandens žarna su specialia mova.

Kai kuriose rinkose aukšto slėgio plovikla gali būti tiekiamas su tinkamu STIHL siurbimo komplektu.

Vandens filtro prijungimas

Jei aukšto slėgio plovikla eksploatuojama su smėlėtu vandeniu iš lietaus statinių, cisternų, iš tekančių arba stovinčių vandens telkinių, tarp vandens žarnos ir aukšto slėgio ploviklos turi būti prijungtas vandens filtras.

Kai kuriose rinkose aukšto slėgio plovikla gali būti tiekiamas su vandens filtru.

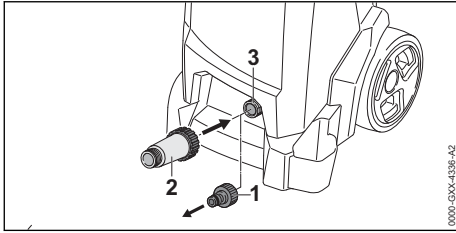

- ▶ Nusukti atvamzdį (1).
- ▶ Užsukti vandens filtrą (2) ant atvamzdžio (3) ir priveržti ranka.

Vandens žarnos prijungimas

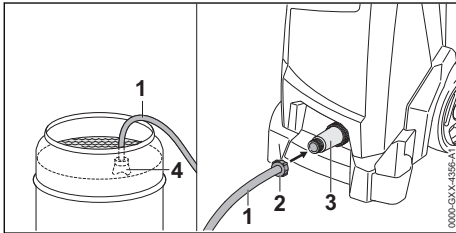

- ▶ Į vandens žarną (1) prileisti tiek vandens, kad vandens žarnoje nebeliktų oro.
- ▶ Movą (2) užsukti ant vandens filtro (3) jungiamojo atvamzdžio ir priveržti ranka.
- ▶ Siurbtuką (4) į vandens šaltinį įkabinti taip, kad siurbtukas (4) nesiliestų prie dugno.
- ▶ Jei purškimo pistoletas prijungtas prie aukšto slėgio žarnos: išmontuoti purškimo pistoletą.
- ▶ Aukšto slėgio žarną laikyti nukreiptą žemyn.
- ▶ Aukšto slėgio plovyklą turi būti įjungta tol, kol iš aukšto slėgio žarnos ims tekėti tolygi vandens srovė.
- ▶ Išjungti aukšto slėgio plovyklą.
- ▶ Purškimo pistoletą pritvirtinti prie aukšto slėgio žarnos.
- ▶ Paspausti purškimo pistoleto svirtelę ir laikyti nuspauštą.
- ▶ Įjungti aukšto slėgio plovyklą.

9 Aukšto slėgio plovyklos prijungimas prie elektros

9.1 Aukšto slėgio plovyklos prijungimas prie elektros

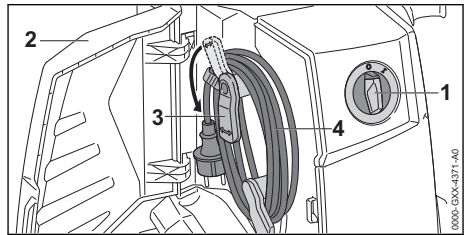

- ▶ Nustatyti pasukamąjį jungiklį (1) į padėtį 0.
- ▶ Atidaryti dangtį (2).
- ▶ Pasukti laikiklį (3) žemyn.
- ▶ Nuimti jungimo laidą (4).

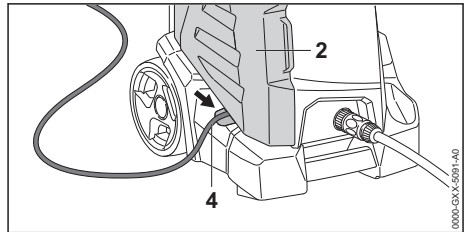

- ▶ Įdėti jungimo laidą (4) į griovelį.
- ▶ Uždaryti dangtį (2).
- ▶ Jungimo laido (4) kištuką įkišti tik į tinkamai įrengtą kištukinį lizdą.

10 Aukšto slėgio plovyklos įjungimas ir išjungimas

10.1 Aukšto slėgio plovyklos įjungimas

Įjungiant aukšto slėgio plovyklą, nepalankiomis tinklo sąlygomis gali atsirasti įtampos svyravimų. Dėl įtampos svyravimų gali blogiau veikti kiti į tinklą įjungti elektrą vartojantys įrenginiai.

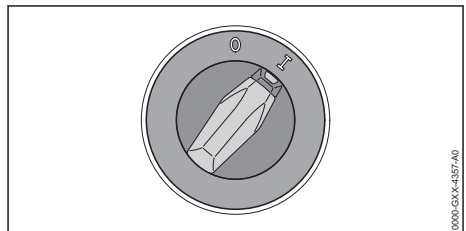

- ▶ Sukamąjį jungiklį nustatyti į I padėtį.

10.2 Išjungti aukšto slėgio plovyklą

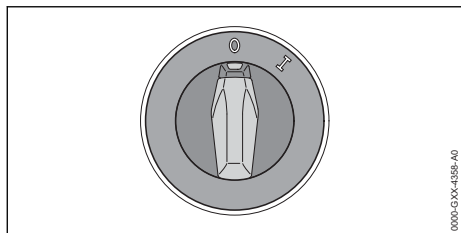

- ▶ Nustatyti pasukamąjį jungiklį į padėtį 0.

11 Darbas su aukšto slėgio plovykla

11.1 Purškimo pistoleto laikymas ir valdymas

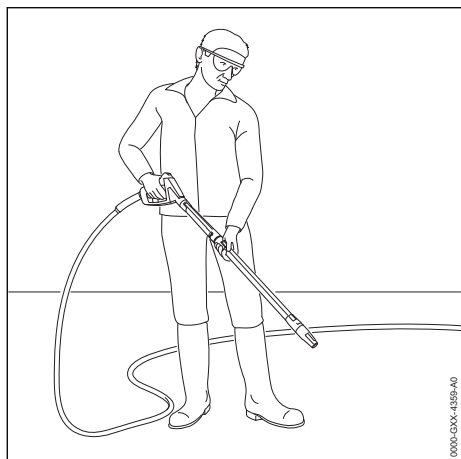

- ▶ Purškimo pistoletą stipriai laikyti viena ranka už rankenos taip, kad nykštys apgaubtų rankeną.
- ▶ Purškimo vamzdį stipriai laikyti kita ranka taip, kad nykštys apgaubtų purškimo vamzdį.
- ▶ Purkštuką nukreipti į žemės paviršių.

11.2 Aukšto slėgio žarnos išvyniojimas

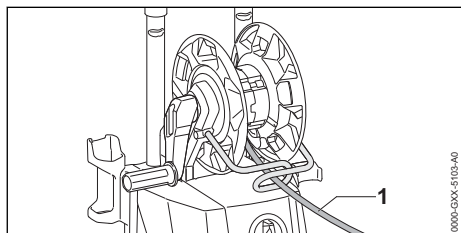

! ISPEJIMAS

- ▶ Atleidus purškimo pistoleto svirtelę, aukšto slėgio žarnoje susidaro atgalinis smūgis. Dėl atgalinio smūgio aukšto slėgio žarna išsiplečia. Jei aukšto slėgio žarna nevisiškai nuvyniojama nuo žarnos būgno, aukšto slėgio žarna neturi vietos išsiplesti ir aukšto slėgio žarna gali būti pažeista. Didelio slėgio veikiamas vanduo gali nevaldomai išbėgti į aplinką. Asmenys gali būti sunkiai sužeisti ir gali būti padaryta turtinė žala.
- ▶ Aukšto slėgio žarną visiškai nuvynioti.

- ▶ Aukšto slėgio žarną (1) visiškai nuvynioti.

11.3 Purškimo pistoleto svirtelės paspaudimas ir užblokavimas

Purškimo pistoleto svirtelės paspaudimas

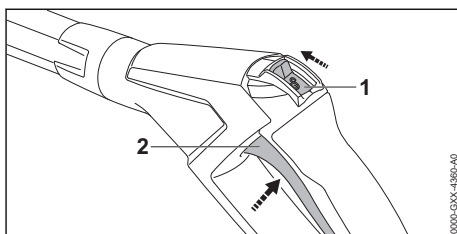

- ▶ Fiksavimo svirtį (1) pastumti į padėtį.
- ▶ Paspausti svirtelę (2) ir laikyti nuspausta. Aukšto slėgio siurblys įsijungia automatiškai, ir iš purkštuko teka vanduo.

Purškimo pistoleto svirtelės užblokavimas

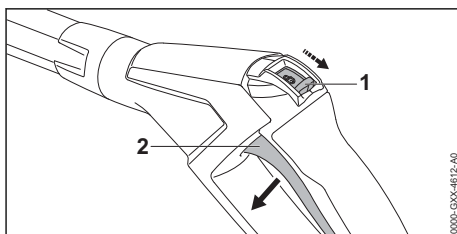

- ▶ Atleisti svirtelę (2). Aukšto slėgio siurblys automatiškai išsijungia, ir vanduo iš purkštuko nebeteka. Aukšto slėgio plovykla ir toliau lieka įjungta.
- ▶ Fiksavimo svirtį (1) pastumti į padėtį.

11.4 Valymas

Priklausomai nuo naudojimo, galima dirbti su tokiais purkštukais;

- Plokščios srovės purkštukas: plokščios srovės purkštukas tinka dideliems plotams valyti.
- Rotacinis purkštukas: rotacinis purkštukas tinka didesniems nešvarumams šalinti.

Iš nedidelio atstumo galima dirbti, kai reikia pašalinti didesnius nešvarumus.

Iš didesnio atstumo galima dirbti, kai reikia išvalyti tokius paviršius:

- lakuotus paviršius,
- medinius paviršius,
- guminius paviršius,

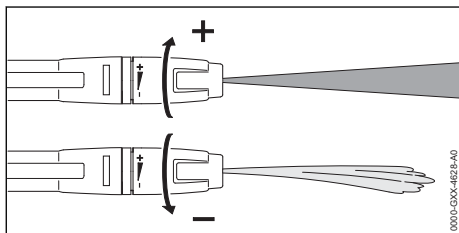

Plokščios srovės purkštuką galima nustatyti.

Kai plokščios srovės purkštukas pasukamas + kryptimi, darbinis slėgis padidėja.

Kai plokščios srovės purkštukas pasukamas – kryptimi, darbinis slėgis sumažėja.

- ▶ Prieš valant vandens čiurkšlę nukreipti į netautomą paviršiaus vietą ir patikrinti, kad paviršius nebūtų pažeistas.
- ▶ Pasirinkti tokį atstumą iki paviršiaus, kurį reikia išvalyti, kad paviršius, kurį reikia išvalyti, nebūtų pažeistas.
- ▶ Plokščios srovės purkštuką nustatyti taip, kad paviršius, kurį reikia išvalyti, nebūtų pažeistas.

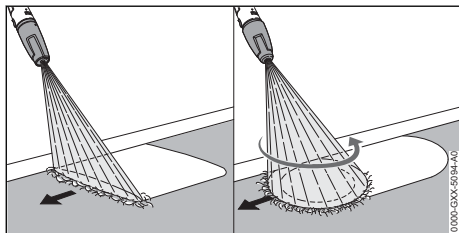

- ▶ Purškimo įrangą judinti tolygiai palei paviršius, kurį reikia išvalyti.
- ▶ Lėtai ir kontroliuojamai judėti į priekį.

11.5 Darbas su valymo priemonėmis

Plovikliai gali sustiprinti vandens valomąjį poveikį. Reikia naudoti komplektacijoje esantį STIHL purškimo rinkinį.

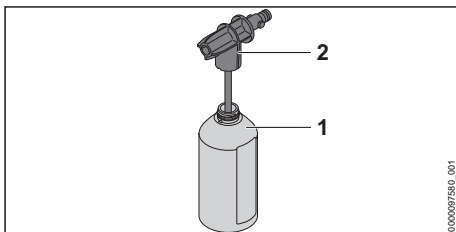

- ▶ Ploviklį dozuoti ir naudoti taip, kaip aprašyta ploviklio naudojimo instrukcijoje.
- ▶ Į butelį (1) įpilti maks. 500 ml valymo priemonės.
- ▶ Užsukti purkštuką (2) ant butelio (1) ir tvirtai priveržti ranka.

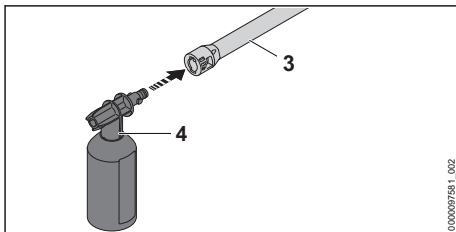

- ▶ Jei prie purškimo vamzdžio (3) pritvirtintas purkštukas: išmontuoti purkštuką.
- ▶ Pritvirtinti purškimo rinkinį (4) prie purškimo vamzdžio (3).
- ▶ Prieš plaunant labai nešvarius paviršius, juos atmirkyti vandeniu.
- ▶ Paspausti purškimo pistoleto svirtelę ir ant valomo paviršiaus užpurkšti ploviklio.
- ▶ Ploviklį purkšti iš apačios į viršų ir neleisti pridžiūti.
- ▶ Išmontuoti purškimo rinkinį.
- ▶ Sumontuoti purkštuką.
- ▶ Nuplauti paviršius.

12 Po darbo

12.1 Po darbo

- ▶ Išjungti aukšto slėgio plovyklą ir tinklo kištuką ištraukti iš kištukinio lizdo.
- ▶ Jei aukšto slėgio plovyklą prijungta prie vandens tinklo: Užsukti vandens čiaupą.
- ▶ Paspausti purškimo pistoleto svirtelę. Vandens slėgis sumažinamas.
- ▶ Užblokuoti purškimo pistoleto svirtelę.
- ▶ Atjungti aukšto slėgio plovyklą nuo vandens šaltinio.

- ▶ Išmontuoti vandens žarną.
- ▶ Išmontuoti ir išvalyti purkštuką bei purškimo vamzdį.
- ▶ Išmontuoti purškimo pistoletą ir likusį vandenį išleisti iš purškimo pistoleto.
- ▶ Išvalyti aukšto slėgio plovyklą.

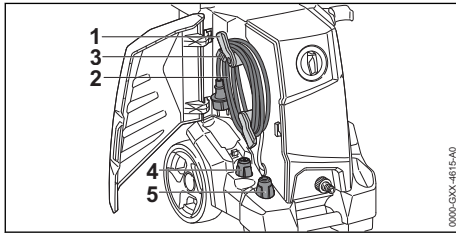

- ▶ Pasukti laikiklį (1) į viršų.
- ▶ Užvynioti jungimo laidą (2) ant laikiklio (1).
- ▶ Pritvirtinti jungimo laidą (2) spaustuku (3).
- ▶ Įstatyti plokščios srovės purkštuką (4) arba rotacinį purkštuką (5).

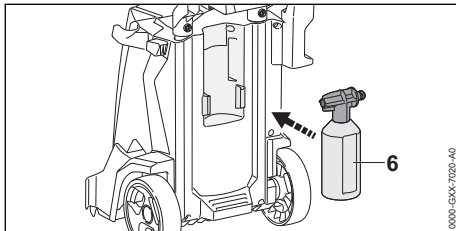

- ▶ Įstatyti purškimo rinkinį (6).

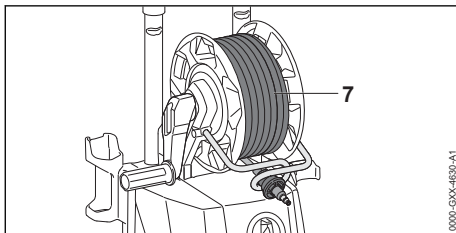

- ▶ Tolygiai paskirsčius užvynioti aukšto slėgio žarną (7)

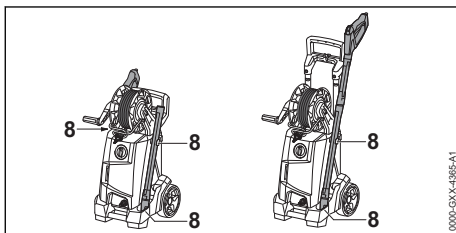

- ▶ Purškimo įrangą laikyti laikikliuose (8) ant aukšto slėgio plovyklos.

12.2 Aukšto slėgio plovyklos apsaugojimas apsaugos nuo šalčio priemonė

Jei aukšto slėgio plovyklos neįmanom transportuoti ir laikyti apsaugojus nuo šalčio, ją reikia apsaugoti apsaugos nuo šalčio priemonė glikolio pagrindu. Apsaugos nuo šalčio priemonė neleidžia vandens užšalti aukšto slėgio plovykloje ir pažeisti aukšto slėgio plovyklos.

- ▶ Išmontuoti purškimo vamzdį.
- ▶ Prijungti kuo trumpesnę vandens žarną prie aukšto slėgio plovyklos.
Kuo trumpesnė vandens žarna, tuo mažiau reikia apsaugos nuo šalčio priemonės.
- ▶ Apsaugos nuo šalčio priemonę sumaišyti taip, kaip aprašyta apsaugos nuo šalčio naudojimo instrukcijoje.
- ▶ Apsaugos nuo šalčio priemonės pripildyti į švarų indą.
- ▶ Vandens žarną panardinti į indą su apsaugos nuo šalčio priemonė.
- ▶ Paspausti purškimo pistoleto svirtelę ir laikyti paspausta.
- ▶ Įjungti aukšto slėgio plovyklą.
- ▶ Purškimo pistoleto svirtelę laikyti paspaudus tol, kol iš purškimo pistoleto bėgs tolygi čiurkšlė su apsaugos nuo šalčio priemonė ir pistoletą nukreipti į indą.
- ▶ Kelis kartus paspausti purškimo pistoleto svirtelę ir vėl atleisti.
- ▶ Išjungti aukšto slėgio plovyklą ir tinklo kištuką ištraukti iš kištukinio lizdo.
- ▶ Išmontuoti purškimo pistoletą ir vandens žarną bei išleisti apsaugos nuo šalčio priemonę į indą.
- ▶ Apsaugos nuo šalčio priemonę laikyti arba utillizuoti pagal reikalavimus ir tausojant aplinką.

13 Pernešimas

13.1 Aukšto slėgio plovyklos transportavimas

- ▶ Išjungti aukšto slėgio plovyklą ir tinklo kištuką ištraukti iš elektros lizdo.
- ▶ Ištuštinti ploviklio bakelį arba pritvirtinti taip, kad jis neapvirštų, nenukristų ir negalėtų judėti.

Aukšto slėgio ploviklos tempimas arba nešimas

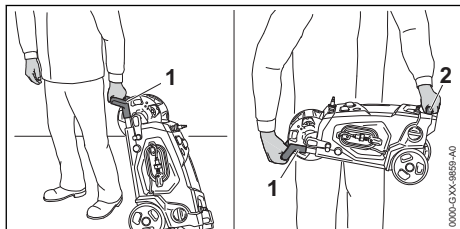

- ▶ Aukšto slėgio plovyklą tempti už rankenos (1).
- ▶ Aukšto slėgio plovyklą nešti už rankenos (1) arba transportavimo rankenos (2).

Aukšto slėgio ploviklos vežimas transporto priemonėje

- ▶ Aukšto slėgio plovyklą pritvirtinti taip, kad aukšto slėgio plovyklą negalėtų apvirsti ar judėti.
- ▶ Jei aukšto slėgio ploviklos negalima transportuoti apsaugojus nuo šalčio: aukšto slėgio plovyklą apsaugoti apsaugos nuo šalčio priemone.

14 sandėliuojate

14.1 Aukšto slėgio ploviklos laikymas

- ▶ Išjungti aukšto slėgio plovyklą ir tinklo kištuką ištraukti iš kištukinio lizdo.
- ▶ Laikyti aukšto slėgio plovyklą taip, kad būtų išpildytos šios sąlygos:
 - Aukšto slėgio plovyklą turi būti laikoma vietai nepasiekiamoje vietoje.
 - Aukšto slėgio plovyklą yra švari ir sausa.
 - Aukšto slėgio plovyklą yra uždaroje patalpoje.
 - Aukšto slėgio plovyklą yra temperatūros diapazone virš 0 °C.
 - Jei aukšto slėgio ploviklos negalima laikyti apsaugojus nuo šalčio: aukšto slėgio plovyklą apsaugoti apsaugos nuo šalčio priemone.

15 Valymas

15.1 Aukšto slėgio ploviklos ir priedų valymas

- ▶ Išjungti aukšto slėgio plovyklą ir tinklo kištuką ištraukti iš elektros lizdo.
- ▶ Aukšto slėgio plovyklą, aukšto slėgio žarną, purškimo pistoletą ir priedus nuvalyti drėgna šluoste.

- ▶ Aukšto slėgio ploviklos, aukšto slėgio žarnos ir purškimo pistoleto atvamzdžius bei movas nuvalyti drėgna šluoste.
- ▶ Teptuku išvalyti vėdinimo angas.

15.2 Purkštuko ir purškimo vamzdžio valymas

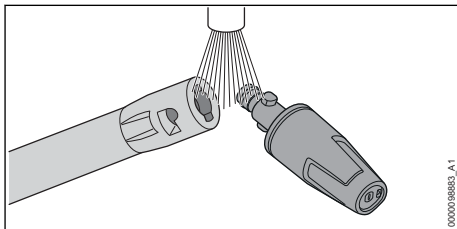

- ▶ Purkštuką bei purškimo vamzdį nuplauti tekančiu vandeniu ir nusausinti šluoste.

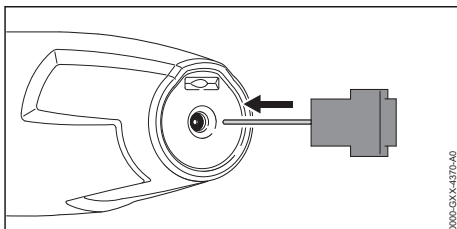

- ▶ Jei purkštukas užsikimšęs: purkštuką išvalyti valymo adata.

15.3 Vandens padavimo filtro valymas

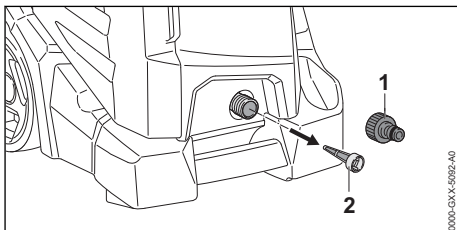

- ▶ Nusukti vandens jungties atvamzdį (1).
- ▶ Vandens padavimo filtrą (2) ištraukti iš vandens jungties.
- ▶ Vandens padavimo filtrą (2) nuplauti tekančiu vandeniu.
- ▶ Vandens padavimo filtrą (2) įstatyti į vandens jungtį.
- ▶ Užsukti atvamzdį (1) ir priveržti jį ranka.

15.4 Vandens filtro valymas

Norint išvalyti, vandens filtrą reikia išrinkti.

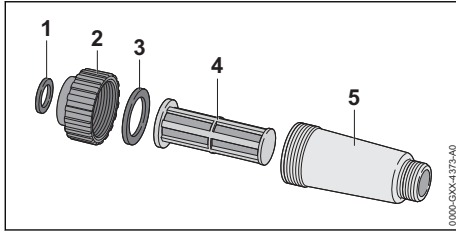

- ▶ Sandariklį (1) išimti iš uždorio (2).
- ▶ Nusukti uždorį (2) nuo filtro korpuso (5).
- ▶ Sandariklį (3) išimti iš uždorio (2).
- ▶ Filtrą (4) išimti iš filtro korpuso (5).
- ▶ Sandariklius (1 ir 3), uždorį (2) ir filtrą (4) nuplauti po tekančiu vandeniu.
- ▶ Sandariklius (1 ir 3) sutepti armatūrų tepalu.
- ▶ Vėl surinkti vandens filtrą.



16 Priežiūra

16.1 Techninės priežiūros intervalai

Techninės priežiūros intervalai priklauso nuo aplinkos sąlygų ir darbo sąlygų. STIHL rekomenduoja sekančius techninės priežiūros intervalus:

18 Gedimų šalinimas

18.1 Aukšto slėgio plovyklos trikčių šalinimas

Triktis	Priežastis	Problemos sprendimas
Nors purškimo pistoleto svirtelė spaudžiama, aukšto slėgio plovykla neveikia.	Neįkištas jungiamojo arba ilginamojo laido kištukas.	▶ Įkišti jungiamojo arba ilginamojo laido kištuką.
	Suveikė linijos apsauginis jungiklis (saugiklis) arba pažaidos srove valdomas jungtuvas. Srovės grandinė elektriškai perkrauta arba sugedusi.	▶ Rasti suveikimo priežastį ir ją pašalinti. Įjungti apsauginį laido jungiklį (saugiklį) arba pažaidos srove valdomą jungtuvą. ▶ Išjungti kitus toje pačioje srovės grandinėje prijungtus elektrą vartojančius įrenginius.
	Kištukinis lizdas per mažai apsaugotas.	▶ Jungiamojo laido kištuką įkišti tik į tinkamai apsaugotą elektros lizdą,  19.
	Ilginamasis laidas yra netinkamo skerspjuvio.	▶ Naudoti pakankamo skerspjuvio ilginamąjį laidą,  19.4
	Ilginamasis laidas per ilgas.	▶ Naudoti tinkamo ilgio ilginamąjį laidą,  19.4
	Elektros variklis per šiltas.	▶ Leisti aukšto slėgio plovyklai 5 minutes atvėsti. ▶ Išvalyti purkštuką.
Ijungta aukšto slėgio plovykla neveikia. Elektros variklis garsiai veikia.	Per žema tinklo įtampa.	▶ Paspausti purškimo pistoleto svirtelę, laikyti nuspauštą ir įjungti aukšto slėgio plovyklą. ▶ Išjungti kitus toje pačioje srovės grandinėje prijungtus elektrą vartojančius įrenginius.

Kas mėnesį





- ▶ Išvalyti vandens padavimo filtrą.

17 Remontas

17.1 Aukšto slėgio plovyklos remontas

Naudotojas negali pats remontuoti aukšto slėgio plovyklos ir priedų.

- ▶ Jei aukšto slėgio plovykla arba priedai pažeisti: aukšto slėgio plovyklos arba priedų nenaudoti ir kreiptis į specializuotos STIHL prekybos atstovą.

Triktis	Priežastis	Problemos sprendimas
	Ilginamasis laidas yra netinkamo skerspjuvio.	► Naudoti pakankamo skerspjuvio ilginajamą laidą.  19.4
	Ilginamasis laidas per ilgas.	► Naudoti tinkamo ilgio ilginajamą laidą.  19.4
Veikdama aukšto slėgio plovikla išsijungia.	Jungiamojo arba ilginaamojo laido kištukas buvo ištrauktas iš elektros lizdo.	► Įkišti jungiamojo arba ilginaamojo laido kištuką.
	Suveikė linijos apsauginis jungiklis (saugiklis) arba pažaidos srove valdomas jungtuvas. Srovės grandinė elektrškai perkrauta arba sugedusi.	► Rasti suveikimo priežastį ir ją pašalinti. Įjungti apsauginį laido jungiklį (saugiklį) arba pažaidos srove valdomą jungtuvą. ► Išjungti kitus toje pačioje srovės grandinėje prijungtus elektrą vartojančius įrenginius.
	Kištukinis lizdas per mažai apsaugotas.	► Jungiamojo laido kištuką įkišti tik į tinkamai apsaugotą elektros lizdą.  19.
	Elektros variklis per šiltas.	► Leisti aukšto slėgio ploviklai 5 minutes atvėsti. ► Išvalyti purkštuką.
Nors purškimo pistoleto svirtelė nespauždiama, aukšto slėgio siurblys vis įsijungia ir išsijungia.	Aukšto slėgio siurblys, aukšto slėgio žarna arba purškimo įranga nesandari.	► Pavesti STIHL prekybos atstovui patikrinti aukšto slėgio ploviklą.
Darbinis slėgis svyruoja arba nukrinta.	Trūksta vandens.	► Visiškai atidaryti vandens čiaupą. ► Įsitikinti, kad vandens kiekis pakankamas.
	Užsikimšo purkštukas.	► Išvalyti purkštuką.
	Užsikimšo vandens tiekimo linijos sietelis arba vandens filtras.	► Išvalyti vandens tiekimo linijos sietelį ir vandens filtrą.
	Aukšto slėgio siurblys, aukšto slėgio žarna arba purškimo įranga nesandari arba sugedo.	► Pavesti STIHL prekybos atstovui patikrinti aukšto slėgio ploviklą.
Pasikeitė vandens srovės forma.	Užsikimšo purkštukas.	► Išvalyti purkštuką.
	Purkštukas nusidėvėjo.	► Pakeisti antgalį.
Papildomas ploviklis neįsijungia.	Butelis yra tuščias.	► Į butelį pripilti valymo priemonės.
	Užsikimšo purškimo rinkinio purkštukas.	► Išvalyti purškimo rinkinio purkštuką.
Sunku sujungti aukšto slėgio ploviklos, aukšto slėgio žarnos, purškimo pistoleto ar purškimo vamzdžio jungtis.	Nesutepti jungčių sandarikliai.	► Sutepti sandariklius.  18.2

18.2 Sandariklių sutepimas

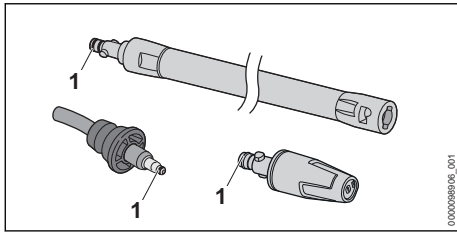

- Sandariklius (1) sutepti jungiamųjų detalių tepalu.

19 Techniniai daviniai

19.1 Aukšto slėgio plovykla STIHL RE 120 PLUS

Modelis 220–240 V / 50 Hz

- Saugiklis („C“ arba „K“ suveikimo charakteristika): 10 A
- Galios sunaudojimas: (EU) 2019/1781 §2(2) (j): 2,1 kW
- Didžiausioji leidžiamoji tinklo pilnutinė varža: 0,42 omo
- Elektrinio įrenginio apsaugos klasė: I
- Elektros apsaugos laipsnis: IPX5
- Darbinis slėgis (p): 12,5 MPa (125 bar)
- Didžiausias leidžiamasis slėgis (p max.): 16 MPa (160 bar)
- Didžiausias tiekiamo vandens slėgis (p in max.): 1 MPa (10 bar)
- Didžiausias vandens srautas (Q max.): 8,0 l/min. (480 l/h)
- Mažiausias vandens srautas (Q min.): 6,7 l/min. (400 l/h)
- Didžiausias siurbimo aukštis: 0,5 m
- Maks. vandens temperatūra slėgio režimu (t in max): 40 °C
- Didžiausioji vandens temperatūra siurbimo režimu: 20 °C
- Matmenys
 - Ilgis: 400 mm
 - Plotis: 408 mm
 - Didžiausias aukštis: 925 mm
 - Mažiausias aukštis: 717 mm
- Aukšto slėgio žarnos ilgis: 9 m
- Svoris (m) su sumontuotais priedais: nuo 21,2 iki 21,3 kg

Nuo slėgio priklausomi duomenys buvo matuojami esant 0,3 MPa (3 barų) įėjimo slėgiui.

19.2 Aukšto slėgio plovykla STIHL RE 130 PLUS

Modeliai nuo 120 V iki 127 V / 60 Hz

- Saugiklis („C“ arba „K“ suveikimo charakteristika): 15 A
- Galios sunaudojimas: (EU) 2019/1781 §2(2) (j): 1,6 kW
- Elektrinio įrenginio apsaugos klasė: I
- Elektros apsaugos laipsnis: IPX5
- Darbinis slėgis (p): 9,5 MPa (95 bar)
- Didžiausias leidžiamasis slėgis (p max.): 14 MPa (140 bar)
- Didžiausias tiekiamo vandens slėgis (p in max.): 1 MPa (10 bar)
- Didžiausias vandens srautas (Q max.): 7,3 l/min. (440 l/h)
- Mažiausias vandens srautas (Q min.): 5,9 l/min. (355 l/h)
- Didžiausias siurbimo aukštis: 0,5 m
- Maks. vandens temperatūra slėgio režimu (t in max): 40 °C
- Didžiausioji vandens temperatūra siurbimo režimu: 20 °C
- Matmenys
 - Ilgis: 400 mm
 - Plotis: 408 mm
 - Didžiausias aukštis: 925 mm
 - Mažiausias aukštis: 717 mm
- Aukšto slėgio žarnos ilgis: 9 m
- Svoris (m) sumontavus priedus: 20,3 kg

Modeliai nuo 220 V iki 240 V / 50 Hz

- Saugiklis („C“ arba „K“ suveikimo charakteristika): 10 A
- Galios sunaudojimas: (EU) 2019/1781 §2(2) (j): 2,3 kW
- Didžiausioji leidžiamoji tinklo pilnutinė varža: 0,42 omo
- Elektrinio įrenginio apsaugos klasė: I
- Elektros apsaugos laipsnis: IPX5
- Darbinis slėgis (p): 13,5 MPa (135 bar)
- Didžiausias leidžiamasis slėgis (p max.): 17 MPa (170 bar)
- Didžiausias tiekiamo vandens slėgis (p in max.): 1 MPa (10 bar)
- Didžiausias vandens srautas (Q max.): 8,3 l/min. (500 l/h)
- Mažiausias vandens srautas (Q min.): 7,0 l/min. (420 l/h)
- Didžiausias siurbimo aukštis: 0,5 m
- Maks. vandens temperatūra slėgio režimu (t in max): 40 °C
- Didžiausioji vandens temperatūra siurbimo režimu: 20 °C
- Matmenys

- Ilgis: 400 mm
- Plotis: 408 mm
- Didžiausias aukštis: 925 mm
- Mažiausias aukštis: 717 mm
- Aukšto slėgio žarnos ilgis: 9 m
- Svoris (m) su sumontuotais priedais: nuo 21,2 iki 21,3 kg

Nuo slėgio priklausomi duomenys buvo matuojami esant 0,3 MPa (3 barų) įėjimo slėgiui.

19.3 Aukšto slėgio plovykla STIHL RE 140 PLUS

Modelis 220–230 V / 50 Hz

- Saugiklis („C“ arba „K“ suveikimo charakteristika): 13 A
- Galios sunaudojimas: (EU) 2019/1781 §2(2) (j): 2,5 kW
- Didžiausioji leidžiamoji tinklo pilnutinė varža: 0,42 omo
- Elektrinio įrenginio apsaugos klasė: I
- Elektros apsaugos laipsnis: IPX5
- Darbinis slėgis (p): 14,5 MPa (145 bar)
- Didžiausias leidžiamasis slėgis (p max.): 18 MPa (180 bar)
- Didžiausias tiekiamo vandens slėgis (p in max.): 1 MPa (10 bar)
- Didžiausias vandens srautas (Q max.): 8,5 l/min. (510 l/h)
- Mažiausias vandens srautas (Q min.): 7,2 l/min. (430 l/h)
- Didžiausias siurbimo aukštis: 0,5 m
- Maks. vandens temperatūra slėgio režimu (t in max): 40 °C
- Didžiausioji vandens temperatūra siurbimo režimu: 20 °C
- Matmenys
 - Ilgis: 400 mm
 - Plotis: 408 mm
 - Didžiausias aukštis: 925 mm
 - Mažiausias aukštis: 717 mm
- Aukšto slėgio žarnos ilgis: 10 m
- Svoris (m) sumontavus priedus: 22,7 kg

Nuo slėgio priklausomi duomenys buvo matuojami esant 0,3 MPa (3 barų) įėjimo slėgiui.

19.4 Ilginamieji laidai

Jei naudojamas ilginamasis laidas, jis turi būti su apsauginiu laidininku, o jo gyslos, priklausomai nuo įtampos ir ilginamojo laido ilgio, turi būti bent tokio skerspjūvio:

Jei vardinė įtampa duomenų lentelėje yra 220–240 V:

- Laido ilgis iki 20 m: AWG 15 / 1,5 mm²

- Laido ilgis iki 20–50 m: AWG 13 / 2,5 mm²

Jei vardinė įtampa duomenų lentelėje yra 100–127 V:

- Laido ilgis iki 10 m: AWG 14 / 2,0 mm²
- Laido ilgis iki 10–30 m: AWG 12 / 3,5 mm²

19.5 Garso ir vibracijos vertės

Garso slėgio lygio K vertė yra 2 dB(A). Garso galios lygio K vertė yra 2 dB(A). Vibracijos verčių K vertė yra 2 m/s².

- Garso slėgio lygis L_{pA}, išmatuotas pagal EN 60335-2-79: 74 dB(A) standartą
- Garso galios lygis L_{WA}, išmatuotas pagal EN 60335-2-79: 86 dB(A)
- Vibracijos vertė a_h, išmatuota pagal EN 60335-2-79, plokščiasrautis purkštukas: ≤ 2,5 m/s².

Informacijos, kaip vykdomi direktyvos 2002/44/EB reikalavimai darbuotojams nuo vibracijų apsaugoti, galima rasti www.stihl.com/vib.

19.6 REACH

REACH pažymi ES potvarkį dėl registravimo, vertinimo ir chemikalų leistinas normas.

Informacijas apie atitikimą REACH potvarkiui (ES) Nr. rasite www.stihl.com/reach.

20 Atsarginės dalys ir priedai

20.1 Atsarginės dalys ir priedai

STIHL Šie simboliai žymi originalias STIHL atsargines dalis ir originalius STIHL priedus.

STIHL rekomenduoja naudoti originalias STIHL atsargines dalis ir originalius STIHL priedus.

Nors nuolat stebi rinką, STIHL negali įvertinti kitų gamintojų atsarginių dalių ir priedų patikimumo, saugos bei tinkamumo, todėl tokius naudojant, STIHL negali už juos garantuoti.

STIHL originalių atsarginių dalių ir STIHL originalių priedų galima įsigyti iš STIHL specializuoto prekybos atstovo.

21 Utilizavimas

21.1 Aukšto slėgio plovyklos utilizavimas

Aktuali informacija apie utilizaciją yra pas STIHL specializuotos prekybos atstovą.

- Aukšto slēgio plovyklu, aukšto slēgio žarna, purkštukus, priedus ir pakuotē utilizuoti pagal įstatymus ir neteršiant aplinkos.

22 ES- atitikties sertifikatas

22.1 Aukšto slēgio plovykla STIHL RE 120,130,140PLUS

ANDREAS STIHL AG & Co. KG

Badstraße 115

D-71336 Waiblingen

Vokietija

prisiimdama visā atsakomybē deklaruoja, kad

- Rūšis: Aukšto slēgio plovykla
- Gamintojo prekių ženklas: STIHL
- Tipas: RE 120 PLUS, 130 PLUS, 140 PLUS
- Serijos identifikacinis numeris: 4950

atitinka jai taikomas direktyvų 2011/65/ES, 2006/42/EB, 2014/30/ES, 2009/125/ES nuostatas ir yra suprojektuota bei pagaminta vadovaujantis toliau išvardytų standartų versijomis, galiojusiomis gaminant: EN 55014-1, EN 55014-2, EN 60335-1, EN 60335-2-79, EN 61000-3-2, EN 61000-3-11.

Išmatuotasis ir garantuojamas garso galios lygis buvo nustatyti vadovaujantis direktyvos 2000/14/EB V priedu taikant ISO 3744 standartą.

- Išmatuotasis garso galios lygis: 86 dB(A)
- Garantuojamas garso galios lygis: 88 dB(A)

Techniniai dokumentai saugomi ANDREAS STIHL AG & Co. KG Gaminių patvirtinimo skyriuje.

Pagaminimo metai, šalis ir įrenginio numeris nurodyti ant aukšto slēgio plovyklos.

Waiblingen, 18.01.2021

ANDREAS STIHL AG & Co. KG
HRA 260269, Amtsgericht Stuttgart



Įmonės vardas

Dr. Jürgen Hoffmann, Gaminių duomenų, jiems taikomų nuostatų ir patvirtinimo skyriaus vadovas

Saturis

1	Priekšvārds.....	24
2	Informācija par šo lietošanas instrukciju... 25	
3	Pārskats.....	25

4	Drošības norādījumi.....	27
5	Drošības norādījumi – Piederumi.....	33
6	Augstspiediena tīršanas ierīces sagatavošana darbam.....	34
7	Augstspiediena tīršanas ierīces samontēšana.....	34
8	Pievienošana ūdens avotam.....	36
9	Augstspiediena tīršanas ierīces pieslēgšana elektrībai.....	38
10	Augstspiediena tīršanas ierīces ieslēgšana un izslēgšana.....	38
11	Strādāšana ar augstspiediena tīršanas ierīci.....	39
12	Pēc darba.....	40
13	Transportēšana.....	41
14	Uzglabāšana.....	42
15	Tīršana.....	42
16	Apkope.....	43
17	Remonts.....	43
18	Traucējumu novēršana.....	43
19	Tehniskie dati.....	45
20	Rezerves daļas un piederumi.....	46
21	Utilizēšana.....	46
22	ES atbilstības deklarācija.....	47

1 Priekšvārds

Cienītais klient, cienījamā kliente!

Mēs priecājamies, ka esat izvēlēties STIHL. Mēs atstātām un ražojam savus augstākās kvalitātes izstrādājumus atbilstoši savu klientu prasībām. Šādi rodas izstrādājumi, kas ir īpaši uzticami arī smagos apstākļos.

STIHL nodrošina arī augstāko servisa kvalitāti. Mūsu tirgotāji garantē profesionālas konsultācijas un apmācību, kā arī visaptverošu tehnisku apkalpošanu.

STIHL vienmēr ilgtspējīgu un atbildīgu rūpējas par dabu. Šī lietošanas instrukcija sniedz jums atbalstu, lai jūs ilgstoši, droši un videi draudzīgi varētu lietot savu STIHL Produkt ražojumu.

Mēs pateicamies par jūsu uzticību un vēlam jums izdošanos ar jūsu STIHL izstrādājumu.



Dr. Nikolas Stihl

SVARĪGI! PIRMS LIETOŠANAS IZLASIET UN SAGLABĀJIET.

2 Informācija par šo lietošanas instrukciju

2.1 Spēkā esošie dokumenti

Spēkā ir vietējie drošības noteikumi.

- ▶ Papildus šai lietošanas instrukcijai izlasiet, saprotiet un saglabājiet šādus dokumentus:
 - Izmantoto piederumu lietošanas instrukcija un iepakojums
 - Izmantotā tīrīšanas līdzekļa lietošanas instrukcija un iepakojums

2.2 Brīdinājuma norāžu apzīmēšana tekstā



BĪSTAMI

- Norāde sniedz informāciju par apdraudējumam, kas rada smagas traumas vai izraisa nāvi.
 - ▶ Minētās darbības var novērst smagas traumas vai nāvi.



BRĪDINĀJUMS

- Norāde sniedz informāciju par apdraudējumam, kas var izraisīt smagas traumas vai nāvi.
 - ▶ Minētās darbības var novērst smagas traumas vai nāvi.

NORĀDĪJUMS

- Norāde sniedz informāciju par apdraudējumam, kas var izraisīt mantiskos bojājumus.
 - ▶ Minētās darbības var novērst mantiskos bojājumus.

2.3 Simboli tekstā



Šis simbols sniedz norādi uz nodaļu šajā lietošanas instrukcijā.

3 Pārskats

3.1 Augstspiediena mazgāšanas ierīce

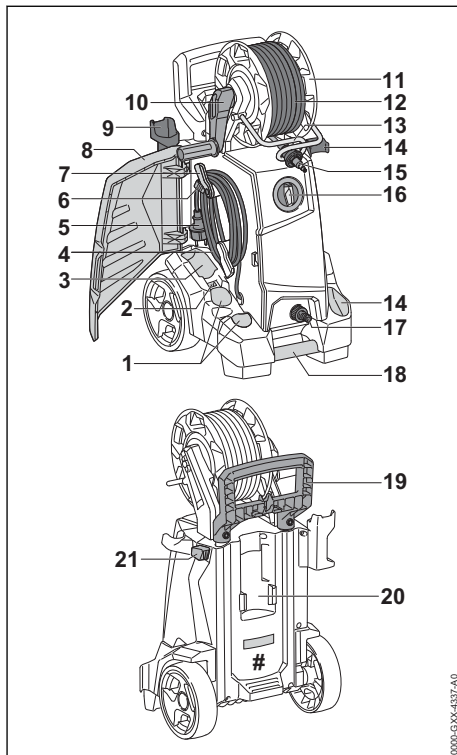

1 Nodalījumi

Nodalījumi paredzēti komplektā iekļauto sprauslu glabāšanai.

2 Turētājs

Turētājs ir paredzēts tīrīšanas adatas glabāšanai.

3 Nodalījums

Nodalījums ir paredzēts augstspiediena tīrīšanas ierīces piederumu papildu sprauslu glabāšanai.

4 Pieslēguma vads

Pieslēguma kabelis savieno augstspiediena mazgāšanas ierīci ar tīkla kontaktdakšu.

5 Barošanas kontaktdakša

Barošanas kontaktdakša savieno barošanas kabeli ar kontaktlīdzi.

6 Spraudnis

Spraudnis notur tīkla kontaktdakšu pie uzfītā pieslēguma kabeļa.

7 Turētājs

Turētājs ir paredzēts pieslēguma kabeļa noņemšanai un glabāšanai, un to ir iespējams pagriezt.

8 Vāks

Vāks nosedz sprauslas, pieslēguma kabeli un tīrīšanas adatu.

9 Turētājs

Turētājs ir paredzēts smidzināšanas pistoles glabāšanai.

10 Kloķis

Kloķis ir paredzēts šļūtenes spoles griešanai.

11 Šļūtenes spole

Šļūtenes spole ir paredzēta augstspiediena šļūtenes uzfīšanai.

12 Augstspiediena šļūtene

Augstspiediena šļūtene vada ūdeni no augstspiediena sūkņa uz smidzināšanas pistoli.

13 Virzības stīpa (tikai RE 130 PLUS un 140 PLUS)

Virzības stīpa vada augstspiediena šļūteni no priekšpusēs uz šļūtenes spoli.

14 Turētājs

Turētājs ir paredzēts smidzināšanas ierīces glabāšanai.

15 Atbalsts

Atbalsts savieno augstspiediena šļūteni ar smidzināšanas pistoli.

16 Pagriežamais slēdzis

Pagriežamais slēdzis ir paredzēts augstspiediena mazgāšanas ierīces ieslēgšanai un ieslēgšanai.

17 Atbalsts

Atbalsts ir paredzēts ūdens šļūtenes pieslēgšanai.

18 Transportēšanas rokturis

Transportēšanas rokturis ir paredzēts augstspiediena mazgāšanas ierīces pārnēsāšanai.

19 Rokturis

Rokturis ir paredzēts augstspiediena mazgāšanas ierīces pārnēsāšanai un pārvietošanai.

20 Turētājs

Turētājs ir paredzēts smidzināšanas komplekta glabāšanai.

21 Bloķēšanas poga

Bloķēšanas poga bloķē roktura regulēšanu.

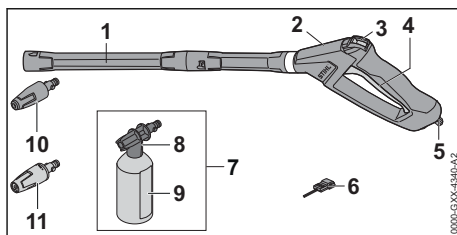
Datu plāksnīte ar ierīces numuru**3.2 Smidzināšanas mehānisms****1 Strūklas caurule**

Strūklas caurule savieno smidzināšanas pistoli ar sprauslu.

2 Smidzināšanas pistole

Smidzināšanas pistole ir paredzēta smidzināšanas ierīces turēšanai un vadīšanai.

3 Bloķēšanas svira

Bloķēšanas svira atbloķē sviru.

4 Svira

Svira atver un atver smidzināšanas pistoles vārstu. Svira ieslēdz un izslēdz ūdens strūklu.

5 Fiksācijas svira

Bloķēšanas svira notur īscauruli smidzināšanas pistolē.

6 Tīrīšanas adata

Tīrīšanas adata ir paredzēta sprauslu tīrīšanai.

7 Smidzināšanas komplekts

Smidzināšanas komplekts ir paredzēts tīrīšanai ar tīrīšanas līdzekļiem.

8 Smidzināšanas sprausla

Smidzināšanas sprausla pievieno ūdenim tīrīšanas līdzekli.

9 Pudele

Pudelē atrodas tīrīšanas līdzeklis.

10 Rotējoša sprausla

Rotējoša sprausla rada spēcīgu, rotējošu ūdens strūklu.

11 Plakanās strūklas sprausla

Plakanās strūklas sprausla rada plakanu ūdens strūklu.

3.3 Simboli

Simboli var atrasties uz augstspiediena tīrīšanas ierīces, smidzināšanas ierīces un smidzināšanas komplekta un tie nozīmē sekojošo:



Šajā pozīcijā fiksācijas svira atbloķē sviru.



Šajā pozīcijā fiksācijas svira bloķē sviru.



Pirms transportēšanas iztukšojiet smidzināšanas kompleksu vai nodrošiniet to tā, lai tas neapgāztos un nekustētos.



Neizmetiet ražojumu sadzīves atkritumos.



Garantētais skaņas jaudas līmenis saskaņā ar direktīvu 2000/14/EK, mērvienība: dB(A), lai varētu salīdzināt ražojumu trokšņu emisijas.



Šie simboli apzīmē oriģinālās STIHL rezerves daļas un oriģinālos STIHL piederumus.

4 Drošības norādījumi

4.1 Brīdinājuma simboli

Brīdinājuma simboli uz augstspiediena tīrīšanas ierīces nozīmē:



Ievērojiet drošības norādījumus un to pasākumus.



Izlasiet, izprotiet un saglabājiet lietošanas pamācību.



Valkājiet aizsargbrilles.



- Nevērsiet ūdens strūklu cilvēku un dzīvnieku virzienā.
- Nevērsiet ūdens strūklu elektrisko iekārtu, elektrisko pieslēgumu, kontaktligzdu un elektrisko vadu virzienā.
- Nevērsiet ūdens strūklu elektroierīču un augstspiediena tīrīšanas ierīces virzienā.



Ja pieslēguma kabelis vai pagarinātājs ir bojāti: Atvienojiet tīkla kontaktdakšu no kontaktligzdas.



Augstspiediena tīrīšanas ierīci nedrīkst tiešā veidā pievienot pie dzeramā ūdens padeves tīkla.



Darba pārtraukumu, transportēšanas, glabāšanas, apkopes vai remonta laikā izslēdziet augstspiediena tīrīšanas ierīci.



Nelietojiet, netransportējiet un neglabājiet augstspiediena tīrīšanas ierīci temperatūrā zem 0 °C.

4.2 Nosacījumiem atbilstīga lietošana

Augstspiediena tīrīšanas ierīce STIHL RE 120 PLUS, 130 PLUS un 140 PLUS ir paredzēta, piemēram, transportlīdzekļu, piekabju, terašu, ceļu un fasāžu mazgāšanai.

Augstspiediena tīrīšanas ierīce nav paredzēta lietošanai komercdarbības nolūkos.

Neizmantojiet augstspiediena mazgāšanas ierīci lietū.

▲ BRĪDINĀJUMS

- Ja augstspiediena mazgāšanas ierīce netiek izmantota atbilstoši noteikumiem, iespējams gūt smagas vai nāvējošas traumas un radīt mantiskos bojājumus.
 - ▶ Izmantojiet augstspiediena mazgāšanas ierīci tā, kā aprakstīts šajā lietošanas instrukcijā.

Augstspiediena tīrīšanas ierīce STIHL

RE 120 PLUS, 130 PLUS un 140 PLUS nav paredzēta šādiem pielietojumiem:

- Azbesta cementa un līdzīgu virsmu mazgāšanai
- Virsmu, kas ir nokrāsotas ar svīnu saturošu krāsu, mazgāšanai.
- Tādu virsmu mazgāšanai, kas ir nonākušas saskarē ar pārtikas produktiem.
- Pašas augstspiediena mazgāšanas ierīces mazgāšanai

4.3 Prasības lietotājam

▲ BRĪDINĀJUMS

- Lietotāji bez instruktažas nespēj atpazīt vai novērtēt apdraudējumu, ko rada augstspiediena mazgāšanas ierīce. Lietotājam vai citām personām var rasties smagi vai nāvējoši savainojumi.



- ▶ Izlasiet, izprotiet un saglabājiet lietošanas pamācību.

- ▶ Nododot augstspiediena mazgāšanas ierīci citai personai: nododiet arī lietošanas instrukciju.

- ▶ Gādājiet, lai lietotājs atbilstu tālāk minētajām prasībām:
 - Lietotājs ir atpūties.

– Šo iekārtu nedrīkst lietot cilvēki (ieskaitot bērnus) ar samazinātām fiziskām,

sensoriskām vai garīgām spējām vai arī nepietiekamu pieredzi vai zināšanās.

- Lietotājs spēj atpazīt un novērtēt augstspiediena mazgāšanas ierīces radītos apdraudējumus.
- Lietotājs ir pilngadīgs vai atbilstoši valsts noteikumiem tiek profesionāli apmācīts.
- Pirms pirmās augstspiediena mazgāšanas ierīces lietošanas reizes lietotājs ir saņēmis STIHL tirgotāja vai speciālista instrukcijas.
 - Lietotāja rīcību neietekmē alkohols, medikamenti vai narkotiskas vielas.
- ▶ Ja rodas neskaidrības: sazinieties ar STIHL tirgotāju.

4.4 Apģērbs un aprīkojums

▲ BRĪDINĀJUMS

- Darba laikā lielā ātrumā gaisā var tikt uz mesti priekšmeti. Lietotājs var gūt traumas.
 - ▶ Valkājiet cieši pieguļošas aizsargbrilles. Piemērotas aizsargbrilles ir pārbaudītas atbilstoši standartam EN 166 vai vietējiem noteikumiem un ar šo atbilstošu apzīmējumu ir pieejamas tirdzniecībā.
 - ▶ Valkājiet ciešu pieguļošu apģērbu ar garām piedurknēm un garas bikses.
- Strādājot iespējama aerosolu veidošanās. Ieelpotie aerosoli var kaitēt veselībai un radīt alerģiskas reakcijas.
 - ▶ Riska novērtējums atkarībā no mazgājamās virsmas un tās apkārtnes.
 - ▶ Ja risks novērtējuma laikā tiek noteikts, ka veidojas aerosoli: lietojiet FFP2 aizsardzības klases vai līdzīgas aizsardzības klases respiratoru.
- Lietotājam valkājot nepiemērotus apavus, viņš var paslidēt. Lietotājs var gūt traumas.
 - ▶ Valkājiet cietus, slēgtus apavus ar neslidāšu pazoli.



4.5 Darba zona un apkārtnē

▲ BRĪDINĀJUMS

- Nepiederošas personas, bērni un dzīvnieki nespēj atpazīt un novērtēt augstspiediena tīrīšanas ierīces un uzņemto priekšmetu radītos apdraudējumus. Nepiederošas personas, bērni un dzīvnieki var gūt smagas traumas, kā arī iespējami mantiskie bojājumi.
 - ▶ Nodrošini, lai nepiederošas personas, bērni un dzīvnieki neatrastos darba zonā.
 - ▶ Neatstājiet augstspiediena tīrīšanas ierīci bez uzraudzības.
 - ▶ Nodrošini, lai bērni nevarētu rotaļāties ar augstspiediena tīrīšanas ierīci.
- Strādājot lietū vai mitrā vidē, iespējams elektriskās strāvas trieciens. Lietotājs var gūt smagas vai nāvējošas traumas un augstspiediena tīrīšanas ierīce var tikt sabojāta.
 - ▶ Nestrādājiet lietū.
 - ▶ Uzstādi augstspiediena tīrīšanas ierīci tā, lai pilošs ūdens to nesamitrinātu.
 - ▶ Uzstādi augstspiediena tīrīšanas ierīci ārpus mitrās darba zonas.
- Augstspiediena tīrīšanas ierīces elektriskās detaļas var radīt dzirksteles. Dzirksteles ugunsnedrošā vai sprādziennedrošā vidē var radīt ugunsgrēkus un sprādzienus. Iespējamas smagas traumas vai pat nāve un mantiskie bojājumi.
 - ▶ Nestrādājiet ugunsnedrošā vai sprādziennedrošā vidē.

4.6 Drošs stāvoklis

- Augstspiediena mazgāšanas ierīce ir droša stāvoklī, ja ir izpildīti šādi noteikumi:
- Augstspiediena mazgāšanas ierīce nav bojāta.
 - Augstspiediena šļūtene, savienojumi un smidzināšanas ierīce nav bojāti.
 - Smidzināšanas ierīce ir uzstādīta pareizi.
 - Pieslēguma kabelis, pagarinātājs un to tīkla kontaktdakšas nav bojātas.
 - Augstspiediena mazgāšanas ierīce ir tīra un sausa.
 - Smidzināšanas ierīce ir tīra.
 - Vadības elementi darbojas, un tiem nav veiktas izmaiņas.

- Šai augstspiediena mazgāšanas ierīcei ir uzstādīti oriģinālie STIHL piederumi.
- Piederumi ir pareizi uzstādīti.

▲ BRĪDINĀJUMS

- Ja stāvoklis nav ekspluatācijai drošs, detaļas var nedarboties pareizi un drošības aprīkojums var nedarboties vispār. Cilvēki var gūt smagus vai nāvējošus savainojumus.
 - ▶ Nestrādājiet ar bojātu augstspiediena mazgāšanas ierīci.
 - ▶ Nestrādājiet ar bojātu augstspiediena šļūteni, savienojumiem un smidzināšanas ierīci.
 - ▶ Smidzināšanas ierīci uzmontējiet tā, kā aprakstīts šajā lietošanas instrukcijā.
 - ▶ Strādājiet ar nebojātu pieslēguma kabeli, pagarinātāju un tīkla kontaktdakšu.
 - ▶ Ja augstspiediena mazgāšanas ierīce ir nefīra vai mitra: notīriet un izžāvējiet augstspiediena mazgāšanas ierīci.
 - ▶ Ja smidzināšanas ierīce ir nefīra: notīriet smidzināšanas ierīci.
 - ▶ Nomainiet augstspiediena mazgāšanas ierīci.
 - ▶ Ja vadības elementi nedarbojas: nestrādājiet ar augstspiediena mazgāšanas ierīci.
 - ▶ Uzstādiet šai augstspiediena mazgāšanas ierīcei oriģinālos STIHL piederumus.
 - ▶ Uzstādiet piederumus tā, kā aprakstīts šajā vai piederuma lietošanas pamācībā.
 - ▶ Neievietojiet priekšmetus augstspiediena mazgāšanas ierīces atvēršos.
 - ▶ Nomainiet nolietotas vai bojātas norādījumu plāksnītes.
 - ▶ Ja rodas neskaidrības: sazinieties ar STIHL tirgotāju.

4.7 Darbs

▲ BRĪDINĀJUMS

- Noteiktās situācijās lietotājs vairs nevar koncentrēties darbam. Lietotājs var pakļaut, nokrist un gūt smagus savainojumus.
 - ▶ Strādājiet mierīgi un pārdomāti.
 - ▶ Ja gaismas un redzamības apstākļi ir slikti: nestrādājiet ar augstspiediena tīrīšanas ierīci.
 - ▶ Lietojiet augstspiediena tīrīšanas ierīci viens.
 - ▶ Uzmanieties no šķēršļiem.
 - ▶ Darba laikā stāviet uz zemes un saglabājiet līdzsvaru. Ja nepieciešams strādāt augstumā: Izmantojiet pacelēju vai drošas sastatnes.
 - ▶ Ja esat noguris: pārtrauciet darbu.

- Ja augstspiediena tīrīšanas ierīce darba laikā mainās vai darbojas neparasti, tā var būt nedrošā stāvoklī. Var rasties smagi savainojumi un materiālu bojājumi.
 - ▶ Beidziet darbu, izņemiet kontaktdakšu no kontaktlīdzdas un vērsieties pie STIHL tirgotāja.
 - ▶ Lietojiet augstspiediena tīrīšanas ierīci stāvus.
 - ▶ Nepārklājiet augstspiediena tīrīšanas ierīci, lai nodrošinātu pienācīgu dzesēšanas gaisa apmaiņu.
- Atlaižot smidzināšanas pistoles sviru, augstspiediena sūknis automātiski izslēdzas un no sprauslas vairs neizplūst ūdens. Augstspiediena tīrīšanas ierīce ir gaidstāves režīmā un paliek ieslēgta. Nospiežot smidzināšanas pistoles sviru, augstspiediena sūknis automātiski atkārtoti ieslēdzas un no sprauslas plūst ūdens. Var rasties smagi savainojumi un materiālu bojājumi.
 - ▶ Nestrādājot: nofiksējiet smidzināšanas pistoles sviru.



- ▶ Izslēdziet augstspiediena mazgāšanas ierīci.

- ▶ Izņemiet augstspiediena mazgāšanas ierīces kontaktdakšu no kontaktlīdzdas.
- Ūdens temperatūrā, kas ir zemāka nekā 0 °C, uz tīrāmā objekta un augstspiediena tīrīšanas ierīces detaļām var sasalt. Lietotājs var paslīdēt, krist un gūt smagas traumas. Iespējami mantiskie bojājumi.
 - ▶ Nelietojiet augstspiediena tīrīšanas ierīci temperatūrā zem 0 °C.
- Velkot aiz augstspiediena tīrīšanas ierīces šļūtenes, ūdens šļūtenes vai aiz pieslēguma kabeļa, augstspiediena tīrīšanas ierīce var sakustēties un apkrīst. Iespējami mantiskie bojājumi.
 - ▶ Nevelciet aiz augstspiediena tīrīšanas ierīces šļūtenes, ūdens šļūtenes vai aiz pieslēguma kabeļa.
- Ja augstspiediena tīrīšanas ierīce ir novietota uz slīpas, nelīdzenas vai nostiprinātas virsmas, tā var izkustēties un apkrīst. Iespējami mantiskie bojājumi.
 - ▶ Novietojiet augstspiediena tīrīšanas ierīci uz horizontālas, līdzenas un nostiprinātas pamatnes.
- Strādājot augstumā, augstspiediena tīrīšanas ierīce vai smidzināšanas ierīce var nokrist. Var rasties smagi savainojumi un materiālu bojājumi.
 - ▶ Izmantojiet pacelēju vai drošas sastatnes.

- ▶ Nenovietojiet augstspiediena tīrīšanas ierīci uz pacēlāja vai sastatnēm.
- ▶ Ja augstspiediena šļūtenes attālums nav pietiekams: pagariniet augstspiediena šļūteni ar augstspiediena šļūtenes pagarinājumu.
- ▶ Nostipriniet smidzināšanas ierīci pret nokrišanu.
- Ūdens strūkļa no virsmām var atdalīt azbesta šķiedras. Azbesta šķiedras pēc izžūšanas var sadalīties gaisā un tikt ieelpotas. Ieelpotās azbesta šķiedras var radīt veselības traucējumus.
 - ▶ Nemazgājiet azbestu saturošas virsmas.
- Ūdens strūkļa var atdalīt eļļu no transportlīdzekļiem vai mašīnām. Eļļu saturošais ūdens var nokļūt zemē, gruntsūdeņos vai kanalizācijā. Rodas vides apdraudējums.
 - ▶ Transportlīdzekļus vai mašīnas mazgājiet tikai vietās ar eļļas atdalītāju ūdens noplūdes sistēmā.
- Ūdens strūkļa kopā ar svīnu saturošu krāsu var veidot svīnu saturošus aerosolus un svīnu saturošu ūdeni. Svīnu saturošie aerosoli un svīnu saturošais ūdens var nokļūt zemē, grunt-sūdeņos vai kanalizācijā. Ieelpotie aerosoli var kaitēt veselībai un radīt alerģiskas reakcijas. Rodas vides apdraudējums.
 - ▶ Nemazgājiet virsmas, kas ir nokrāsotas ar svīnu saturošu krāsu.
- Ūdens strūkļa var sabojāt jutīgas virsmas. Iespējami mantiskie bojājumi.
 - ▶ Nemazgājiet jutīgas virsmas ar rotējošās strūkļas sprauslu.
 - ▶ Mazgājiet jutīgas gumijas, auduma, koka vai līdzīgu materiālu virsmas ar samazinātu darba spiedienu un no lielāka attāluma.
- Iegremdējot rotējošās strūkļas sprauslu darba laikā netīrā ūdenī vai strādājot ar netīru ūdeni, iespējams sabojāt rotējošās strūkļas sprauslu.
 - ▶ Nelietojiet rotējošās strūkļas sprauslu netīrā ūdenī.
 - ▶ Mazgājot tvertnes: iztukšojiet tvertni un mazgāšanas laikā ļaujiet ūdenim noplūst.
- Iesūkti viegli uzliesmojošu un sprādzienbīstami šķidrums var radīt ugunsgrēkus un eksplozijas. Var rasties smagi vai nāvējoši savainojumi un materiālu bojājumi.
 - ▶ Neiesūciet vai neizsmidziniet viegli uzliesmojošus vai sprādzienbīstamus šķidrumus.
- Iesūkti karinoši, kodīgi un indīgi šķidrums var apdraudēt veselību un sabojāt augstspiediena tīrīšanas ierīces detaļas. Var rasties smagi vai nāvējoši savainojumi un materiālu bojājumi.
 - ▶ Neiesūciet vai neizsmidziniet karinošus, kodīgus vai indīgus šķidrumus.
- Spēcīga ūdens strūkļa cilvēkiem un dzīvniekiem var radīt smagas traumas un radīt mantiskos bojājumus.
 - ▶ Nevērsiet ūdens strūkļu cilvēku un dzīvnieku virzienā.



- ▶ Nevērsiet ūdens strūkļu uz slikti pārredzamām vietām.
- ▶ Nemazgājiet apģērbus tā nēsāšanas laikā.
- ▶ Nemazgājiet apavus tos valkāšanas laikā.
- Elektriskajām iekārtām, elektriskajiem pieslēgumiem, kontaktligzdām un elektriskajiem vadiem nonākot saskarē ar ūdeni, iespējams saņemt elektriskās strāvas triecienu. Var rasties smagi vai nāvējoši savainojumi un materiālu bojājumi.
 - ▶ Nevērsiet ūdens strūkļu elektrisko iekārtu, elektrisko pieslēgumu, kontaktligzdu un elektrisko vadu virzienā.



- ▶ Nevērsiet ūdens strūkļu pieslēguma kabeļa vai pagarinātāja virzienā.
- Elektroierīcēm vai augstspiediena tīrīšanas ierīcei nonākot saskarē ar ūdeni, iespējams saņemt elektriskās strāvas triecienu. Lietotājam iespējamas smagas traumas vai pat nāve un mantiskie bojājumi.
 - ▶ Nevērsiet ūdens strūkļu elektroierīču un augstspiediena tīrīšanas ierīces virzienā.



- ▶ Netuviniet elektroierīču vai augstspiediena tīrīšanas ierīci tīrāmajam objektam.
- Iespējams sabojāt nepareizi novietotu augstspiediena šļūteni. Bojājuma dēļ apkārtne zem augsta spiediena var nekontrolēti izplūst ūdens. Var rasties smagi savainojumi un materiālu bojājumi.
 - ▶ Nevērsiet ūdens strūkļu augstspiediena šļūtenes virzienā.
 - ▶ Novietojiet augstspiediena šļūteni tā, lai tā nebūtu nospriegota vai satinusies.
 - ▶ Uzstādiet augstspiediena šļūteni tā, lai to nebūtu iespējams sabojāt, salocīt, saspīest vai noberzt.
 - ▶ Aizsargājiet augstspiediena šļūteni pret karstumu, eļļu un ķīmikālijām.
- Nepareizi uzstādīta ūdens šļūtene var tikt bojāta un cilvēki var aiz tā aizķerties. Cilvēki var gūt traumas un sabojāt ūdens šļūteni.

- ▶ Nevērsiet ūdens strūklu ūdens šļūtenes virzienā.
- ▶ Uzstādiet un apzīmējiet ūdens šļūteni tā, lai cilvēki nevarētu aiz tās aizkerties.
- ▶ Novietojiet ūdens šļūteni tā, lai tā nebūtu nospiesta vai satinusies.
- ▶ Uzstādiet ūdens šļūteni tā, lai to nebūtu iespējams sabojāt, salocīt, saspīest vai noberzt.
- ▶ Aizsargājiet ūdens šļūteni pret karstumu, eļļu un ķīmikālijām.
- Spēcīga ūdens strūkļa rada reakcijas spēkus. Radīto reakcijas spēku ietekmē lietotājs var zaudēt kontroli pār smidzināšanas ierīci. Lietotājam iespējamas smagas traumas un iespējami mantiskie bojājumi.
 - ▶ Turiet smidzināšanas pistoli ar abām rokām.
 - ▶ Strādājiet tā, kā aprakstīts šajā lietošanas instrukcijā.

4.8 Tīršanas līdzekļi

▲ BRĪDINĀJUMS

- Ja tīršanas līdzekļi nonāk saskarē ar ādu vai acīm, iespējams ādas vai acu kairinājums.
 - ▶ Nemiet vērā augstspiediena tīršanas ierīces lietošanas instrukciju.
 - ▶ Izvairieties no kontakta ar augu tīršanas līdzekļiem.
 - ▶ Nonākot saskarē ar ādu: attiecīgās ādas zonas nomazgāt ar lielu daudzumu ūdens un ziepēm.
 - ▶ Nonākot saskarē ar acīm: vismaz 15 minūtes skalojiet acis ar lielu ūdens daudzumu un griezieties pie ārsta.
- Nepareizi vai nepiemēroti tīršanas līdzekļi var sabojāt mazgātāju vai tīrāmā priekšmeta virsmu un kaitēt videi.
 - ▶ STIHL iesaka izmantot oriģinālos STIHL tīršanas līdzekļus.
 - ▶ Nemiet vērā augstspiediena tīršanas ierīces lietošanas instrukciju.
 - ▶ Ja rodas neskaidrības: sazinieties ar STIHL tirgotāju.

4.9 Ūdens pieslēgšana

▲ BRĪDINĀJUMS

- Atlaižot smidzināšanas pistoles sviru, ūdens šļūtenē rodas pretsitiens. Pretsitiens var iespiest dzeramā ūdens tīklā netīru ūdeni. Iespējams dzeramā ūdens piesārņojums.



- ▶ Augstspiediena tīršanas ierīci nedrīkst tiešā veidā pievienot pie dzeramā ūdens padeves tīkla.
- ▶ Ievērojiet ūdensapgādes uzņēmuma noteikumus. Ja nepieciešams, pieslēdzoties dzeramā ūdens sistēmai, izmantojiet pareizu sistēmas atdalīšanu (piemēram, pretplūsmas novēršanu).
- Netīrs vai smiltis saturošs ūdens var sabojāt augstspiediena tīršanas ierīces detaļas.
 - ▶ Lietojiet tīru ūdeni.
 - ▶ Izmantojot netīru vai smiltis saturošu ūdeni: lietojiet augstspiediena tīršanas ierīci kopā ar ūdens filtru.
- Ja augstspiediena tīršanas ierīcei tiek padots pārāk maz ūdens, iespējams sabojāt augstspiediena tīršanas ierīces detaļas.
 - ▶ Pilnībā atveriet ūdens krānu.
 - ▶ Nodrošiniet, lai augstspiediena tīršanas ierīce tiktu padots pietiekami daudz ūdens,  19.

4.10 Elektriskā pieslēgšana

Saskare ar strāvu vadošām detaļām iespējama šādu iemeslu dēļ:

- Pieslēguma kabelis vai pagarinātājs ir bojāti.
- Pieslēguma kabeļa tīkla kontaktdakša vai pagarinātājs ir bojāti.
- Kontaktlīdzda nav pareizi uzstādīta.

▲ BĪSTAMI



- Saskare ar strāvu vadošām detaļām var radīt strāvas triecienu. Lietotājam var rasties smagi vai nāvējoši savainojumi.
 - ▶ Pārliedcinieties, vai barošanas kabelis, pagarinātāja vads un to tīkla kontaktdakšas nav bojātas.



Ja pieslēguma kabelis vai pagarinātājs ir bojāti:

- ▶ Nepieskarieties bojātajai vietai.
- ▶ Atvienojiet tīkla kontaktdakšu no kontaktlīdzdas.
- ▶ Pieskarieties pieslēguma kabelim, pagarinātājam un tīkla kontaktdakšām ar sausām rokām.
- ▶ Iespraudiet tīkla kontaktdakšu vai pagarinātāju pareizi instalētā un nodrošinātā kontaktlīdzdā ar aizsardzības kontaktu.
- ▶ Tīkla pieslēgumu jāpārbauda kvalificētam elektriķim un tam jāatbilst IEC 60364-1 prasībām. Ieteicams šīs iekārtas barošanu pieslēgt, izmantojot bojājumstrāvas aizsargslēdzi, kas pārtrauc enerģijas padevi, tiklīdz noplūdrāva uz zemējumu 30 ms pārs-

niedz 30 mA, vai arī kurš ir aprīkots ar zemējuma pārbaudes ierīci.

- Bojāts vai nepiemērots pagarinātājs var izraisīt elektriskās strāvas triecienu. Cilvēki var gūt smagus vai nāvējošus savainojumus.
 - ▶ Izmantojiet pagarinātāju ar pareizu vadu šķērssgriezumu,  19.4.
 - ▶ Lietojiet pret ūdens šļakatām aizsargātu un izmantošanai ārpus telpām paredzētu pagarinātāju.
 - ▶ Lietojiet pagarinātāju, kuram ir līdzvērtīga tīrības kā augstspiediena mazgāšanas ierīces pieslēguma kabelim,  19.4.
 - ▶ Ieteicams izmantot kabeļu spoli, kas kontaktligzdu novieto vismaz 60 mm virs zemes.



▲ BRĪDINĀJUMS

- Darba laikā nepareizs tīkla spriegums vai nepareiza tīkla frekvence augstspiediena mazgāšanas ierīcē var radīt pārspriegumu. Augstspiediena mazgāšanas ierīce var tikt sabojāta.
 - ▶ Pārliedzinieties, vai tīkla spriegums un tīkla frekvence atbilst norādēm augstspiediena mazgāšanas ierīces jaudas plāksnītē.
- Pieslēdzot vairākas elektroierīces vairāku kontaktu kontaktligzdā, lādēšanas laikā iespējams pārslēgt elektriskās detaļas. Elektriskās detaļas var sakarst un izraisīt ugunsgrēku. Var rasties smagi vai nāvējoši savainojumi un materiālu bojājumi.
 - ▶ Katrā kontaktligzdā pieslēdziet tikai vienu augstspiediena mazgāšanas ierīci.
 - ▶ Nepieslēdziet augstspiediena mazgāšanas ierīci vairākvietīgā kontaktligzdā.
- Nepareizi uzstādīts pieslēguma kabelis un pagarinātājs var būt bojāts un cilvēki var aizķerties. Cilvēki var gūt traumas un sabojāt pieslēguma kabeli vai pagarinātāju.
 - ▶ Uzstādiet pieslēguma kabeli un pagarinātāju tā, lai ūdens strūkla nevarētu ar to saskarties.
 - ▶ Uzstādiet un apzīmējiet pieslēguma kabeli un pagarinātāju tā, lai cilvēki nevarētu aizķerties.
 - ▶ Uzstādiet pieslēguma kabeli un pagarinātāju tā, lai to nebūtu iespējams nospiest vai saīt.
 - ▶ Uzstādiet pieslēguma kabeli un pagarinātāju tā, lai to nebūtu iespējams sabojāt, salocīt, saspiest vai noberzt.
 - ▶ Aizsargājiet pieslēguma kabeli un pagarinātāju pret karstumu, eļļu un ķīmikālijām.
 - ▶ Uzstādiet pieslēguma kabeli un pagarinātāju uz sausas pamatnes.

- Darba laikā pagarinātājs sasilst. Ja siltums netiek novadīts, tas var izraisīt ugunsgrēku.
 - ▶ Izmantojot kabeļu spoli: pilnībā izritiniet visu kabeļu spoli.

4.11 Transportēšana

▲ BRĪDINĀJUMS

- Transportēšanas laikā augstspiediena tīršanas ierīce var apgāzties vai pārvietoties. Iespējamas traumas un mantiskie bojājumi.
 - ▶ Nofiksējiet smidzināšanas pistoles sviru.
 - ▶ Izslēdziet augstspiediena tīršanas ierīci. 
 - ▶ Izņemiet augstspiediena tīršanas ierīces kontaktdakšu no kontaktligzdas.
 - ▶ Iztukšojiet smidzināšanas komplektu vai nodrošiniet to tā, lai tas neapgāztos un nekustētos.
- Nostipriniet augstspiediena tīršanas ierīci ar fiksācijas siksnām, siksnām vai tīklu tā, lai tas nevarētu apgāzties un kustēties.
- Ūdens temperatūrā, kas ir zemāka nekā 0 °C, augstspiediena tīršanas ierīces detaļās var sasalt. Augstspiediena tīršanas ierīce var tikt sabojāta.
 - ▶ Iztukšojiet augstspiediena šļūteni un smidzināšanas ierīci. 
 - ▶ Ja augstspiediena tīršanas ierīci nav iespējams transportēt, aizsargājot to pret salu: aizsargājiet augstspiediena tīršanas ierīci ar pret sala aizsardzības līdzekli uz gliukola bāzes.

4.12 Uzglabāšana

▲ BRĪDINĀJUMS

- Bērni nespēj atpazīt un novērtēt radīto augstspiediena tīršanas ierīces apdraudējumu. Bērni var tikt nopietni savainoti.
 - ▶ Nofiksējiet smidzināšanas pistoles sviru.
 - ▶ Izslēdziet augstspiediena tīršanas ierīci. 
 - ▶ Izņemiet augstspiediena tīršanas ierīces kontaktdakšu no kontaktligzdas.
 - ▶ Glabājiet augstspiediena tīršanas ierīci bērniem nepieejamā vietā.
- Mitruma iedarbībā augstspiediena tīršanas ierīces elektriskie kontakti un metāliskās detaļas var sākt rūstēt. Augstspiediena tīršanas ierīce var tikt sabojāta.
 - ▶ Glabājiet augstspiediena tīršanas ierīci tīru un sausu.

- Ūdens temperatūrā, kas ir zemāka nekā 0 °C, augstspiediena tīršanas ierīces detaļās var sasalt. Augstspiediena tīršanas ierīce var tikt sabojāta.
 - ▶ Iztukšojiet augstspiediena šļūteni un smidzināšanas ierīci.



- ▶ Ja augstspiediena tīršanas ierīci nav iespējams glabāt, aizsargājot to pret salu: aizsargājiet augstspiediena tīršanas ierīci ar pret sala aizsardzības līdzekli uz glikola bāzes.

4.13 Tīršana, apkope un remonts

▲ BRĪDINĀJUMS

- Ja tīršanas, apkopes un remonta laikā kontaktligzdā ir ievietota tīkla kontaktdakša, augstspiediena tīršanas ierīce var nejauši ieslēgties. Var rasties smagi savainojumi un materiālu bojājumi.
 - ▶ Nofiksējiet smidzināšanas pistoles sviru.



- ▶ Izslēdziet augstspiediena mazgāšanas ierīci.

- ▶ Izņemiet augstspiediena mazgāšanas ierīces kontaktdakšu no kontaktligzdas.
- Aštrios valymo priemonēs, valymas vandens srove ar smailiais daiktais gali sugadinti slēginji valytuvā. Ja augstspiediena tīršanas ierīce netiek tīrta pareizi, detaļas var nedarboties pareizi un drošības ierīces var pārstāt darboties. Cilvēki var gūt smagus savainojumus.
 - ▶ Tīriet augstspiediena tīršanas ierīci tā, kā aprakstīts šajā lietošanas instrukcijā.
- Ja augstspiediena tīršanas ierīces apkope un remonts netiek veikts pareizi, detaļas var nedarboties pareizi un drošības ierīces var pārstāt darboties. Cilvēki var gūt smagus vai nāvējošus savainojumus.
 - ▶ Neveiciet augstspiediena tīršanas ierīces apkopi un remontu pats.
 - ▶ Ja barošanas kabelis ir bojāts: lūdziet STIHL tirgotāju nomainīt barošanas kabeli.
 - ▶ Ja nepieciešama augstspiediena tīršanas ierīces apkope vai remonts: vērsieties pie STIHL tirgotāja.

5 Drošības norādījumi – Piederumi

5.1 Strūklas caurules pagarinājums, virsmu tīrītājs, cauruļu tīršanas komplekts, nofīta strūklas caurule un līkā strūklas caurule

Strūklas caurules pagarinājums

▲ BRĪDINĀJUMS

- Strūklas caurules pagarinājums pastiprina reakcijas spēkus. Radīto reakcijas spēku ietekmē lietotājs var zaudēt kontroli pār smidzināšanas ierīci. Lietotājam iespējamas smagas traumas un iespējami mantiskie bojājumi.
 - ▶ Uzmontējiet tikai vienu strūklas caurules pagarinājumu.
 - ▶ Turiet smidzināšanas pistoli ar abām rokām.
 - ▶ Strādājiet tā, kā aprakstīts šajā lietošanas instrukcijā.

Virsmu tīrītājs

▲ BRĪDINĀJUMS

- Ūdens strūkļa lietotājam var radīt traumas.
 - ▶ Nepieskarieties zem virsmu tīrītāja.
- ▶ Turiet un vadiet virsmu tīrītāju tā, kā aprakstīts uzstādītā virsmas tīrītāja lietošanas instrukcijā.



Cauruļu tīršanas komplekts

▲ BRĪDINĀJUMS

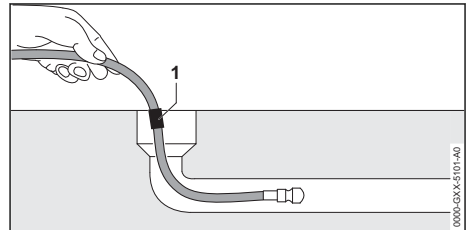

- Cauruļu tīršanas šļūtene pastiprina reakcijas spēkus. Ja smidzināšanas pistoles svira ir nospiesta un cauruļu tīršanas šļūtene atrodas ārpus caurules, cauruļu tīršanas šļūtene var sākt nekontrolēti kustēties. Lietotājs var zaudēt kontroli pār cauruļu tīršanas šļūteni. Lieto-

tājam iespējamās smagas traumas un iespējami mantiskie bojājumi.

- ▶ Ieslēdziet augstspiediena tīršanas ierīci un nospiediet smidzināšanas pistoles sviru tikai tad, kad cauruļu tīršanas šļūtene līdz atzīmei (1) ir ievietota caurulē.
- ▶ Ja izvelkot ir redzama cauruļu tīršanas šļūtenes atzīme:
 - Atlaidiet smidzināšanas pistoles sviru.
 - Augstspiediena tīršanas ierīces izslēgšana
 - Aizveriet ūdens krānu.
 - Nospiediet smidzināšanas pistoli: tiek samazināts ūdens spiediens.
 - Nofiksējiet smidzināšanas pistoles sviru.
- Lielas caurules iekšpusē cauruļu tīršanas šļūtene var mainīt virzienu un atkārtoti tikt izvadīta no caurules atvērums. Lietotājs var zaudēt kontroli pār cauruļu tīršanas šļūteni. Lietotājam iespējamās smagas traumas un iespējami mantiskie bojājumi.
 - ▶ Vērojiet cauruli.
 - ▶ Ja cauruļu tīršanas šļūtenes sprausla tiek izvadīta no caurules:
 - Atlaidiet smidzināšanas pistoles sviru.
 - Nofiksējiet smidzināšanas pistoles sviru.
 - Augstspiediena tīršanas ierīces izslēgšana

Nofīta strūkļas caurule un līkā strūkļas caurule

▲ BRĪDINĀJUMS

- Nofīta strūkļas caurule un līkā strūkļas caurule pastiprina sānu reakcijas spēkus. Radīto reakcijas spēku ietekmē lietotājs var zaudēt kontroli pār smidzināšanas ierīci. Lietotājam iespējamās smagas traumas un iespējami mantiskie bojājumi.
 - ▶ Uzmontējiet tikai vienu strūkļas caurules pagarinājumu.
 - ▶ Turiet smidzināšanas pistoli ar abām rokām.
 - ▶ Strādājiet tā, kā aprakstīts šajā lietošanas instrukcijā.

6 Augstspiediena tīršanas ierīces sagatavošana darbam

6.1 Augstspiediena tīršanas ierīces sagatavošana darbam

Pirms darba uzsākšanas veiciet šādas darbības:

- ▶ Pārliecinieties, ka augstspiediena tīršanas ierīce, augstspiediena šļūtene, šļūtenes savie-

nojums un pieslēguma kabelis ir drošā stāvoklī, **15** 4.6.

- ▶ Nofīriet augstspiediena tīršanas ierīci, **15** 15.
- ▶ Izmantojot ūdens filtru: pārbaudiet, vai ūdens filtrā nav netīrumu un, ja nepieciešams, iztīriet tos, **15** 15.4.
- ▶ Novietojiet augstspiediena tīršanas ierīci uz stabilas un līdzenas pamatnes, uz kuras tā nevar slīdēt un apgāzties.
- ▶ Pīlnībā notīniet augstspiediena šļūteni no šļūtenes spoles, **15** 11.2.
- ▶ Uzmontējiet smidzināšanas pistoli, **15** 7.3.1.
- ▶ Uzmontējiet strūkļas cauruli, **15** 7.4.
- ▶ Neizmantojot sprauslu: demontējiet sprauslu, **15** 7.5.1.
- ▶ Izmantojot tīršanas līdzekļus: strādājiet ar tīršanas līdzekļiem un smidzināšanas komplektu, **15** 11.5.
- ▶ Izmantojot piederumus: uzmontējiet piederumus, **15** 5.1.
- ▶ Pieslēdziet ūdeni, **15** 8.
- ▶ Pieslēdziet augstspiediena tīršanas ierīci elektrībai, **15** 9.1.
- ▶ Ja darbības nav iespējams veikt: neizmantojiet augstspiediena tīršanas ierīci un lūdziet STIHL tirgotāja palīdzību.

7 Augstspiediena tīršanas ierīces samontēšana

7.1 Augstspiediena tīršanas ierīces samontēšana

Kloķa montāža

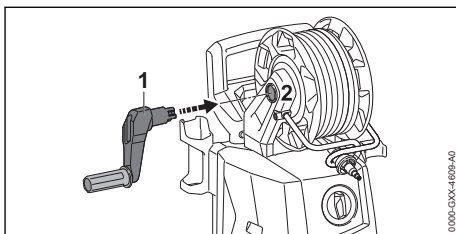

- ▶ Iebīdīet kloķi (1) stiprinājumā (2). Kloķis (1) dzirdami nofiksējas.

Smidzināšanas komplekta montāža

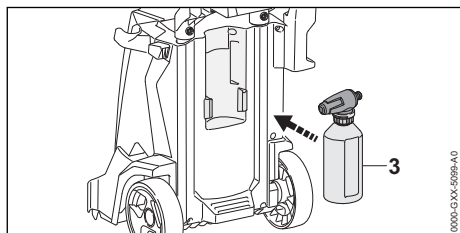

- Ievietojiet smidzināšanas komplektu (1).

Sprauslu un tīrīšanas adatas ievietošana

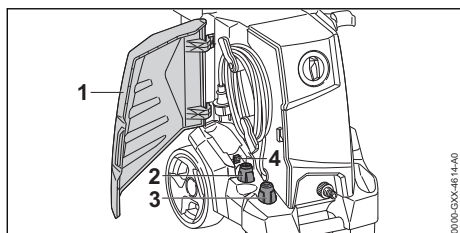

- Atveriet vāciņu (1).
- Ievietojiet plakanās strūkļas sprauslu (2) un rotējošās strūkļas sprauslu (3).
- Ievietojiet tīrīšanas adatu (4).

7.2 Roktura izvilkšana un iebīdīšana

7.2.1 Roktura izvilkšana

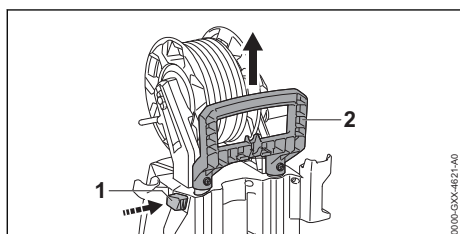

- Nospiediet bloķēšanas pogu (1) un izvelciet rokturi (2).
- Atlaidiet bloķēšanas pogu (1) un velciet rokturi (2), līdz tas dzirdami nofiksējas.

7.2.2 Roktura iebīdīšana

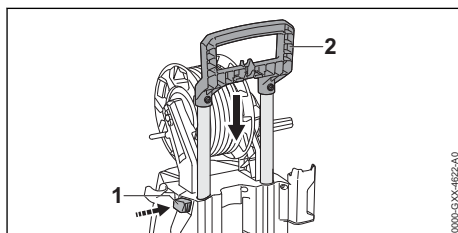

- Nospiediet bloķēšanas pogu (1) un iebīdīiet rokturi (2).
- Atlaidiet bloķēšanas pogu (1) un iebīdīiet rokturi (2), līdz tas dzirdami nofiksējas.

7.3 Smidzināšanas pistoles uzstādīšana un demontāža

7.3.1 Smidzināšanas pistoles montāža

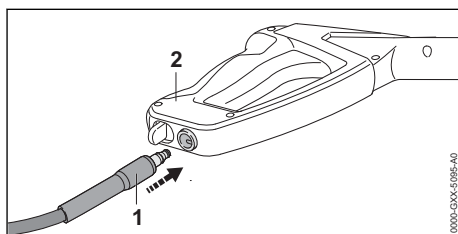

- Uzbīdīiet īscauruli (1) uz smidzināšanas pistoles (2).
- Īscaurule (1) dzirdami nofiksējas.
- Ja īscauruli ir grūti iebīdīt smidzināšanas pistolē (2): ieeļļojiet īscaurules (1) blīvi ar speciālo smērvielu.

7.3.2 Smidzināšanas pistoles demontāža

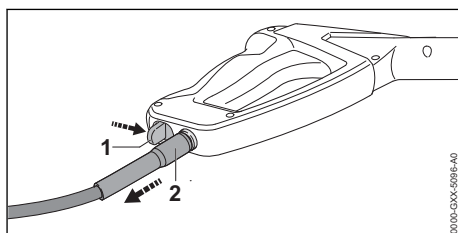

- Nospiediet un turiet bloķēšanas sviru (1).
- Izņemiet īscauruli (2).

7.4 Strūklas caurules uzstādīšana un demontāža

7.4.1 Strūklas caurules montāža

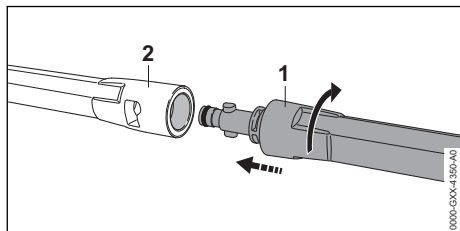

- ▶ Uzbīdīet strūklas cauruli (1) uz smidzināšanas pistoles (2).
- ▶ Griežiet strūklas cauruli (1), līdz tā nofiksējas.
- ▶ Ja strūklas cauruli (1) ir grūti iebīdīt smidzināšanas pistolē (2): ieeļļojiet strūklas caurules (1) blīvi ar specializēto smērvielu.

7.4.2 Strūklas caurules demontāža

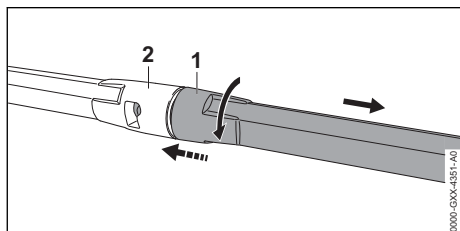

- ▶ Saspiediet strūklas cauruli (1) un smidzināšanas pistoli (2) un pagrieziet to līdz atdurei.
- ▶ Atvienojiet strūklas cauruli (1) no smidzināšanas pistoles (2).

7.5 Sprausras uzstādīšana un demontāža

7.5.1 Sprausras montāža

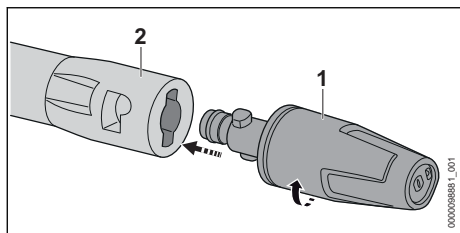

- ▶ Iebīdīet sprauslu (1) strūklas caurulē (2).
- ▶ Griežiet sprauslu (1), līdz tā nofiksējas.
- ▶ Ja sprauslu (1) ir grūti iebīdīt strūklas caurulē (2): ieeļļojiet sprauslas (1) blīvi ar specializēto smērvielu.

7.5.2 Demontējiet sprauslu.

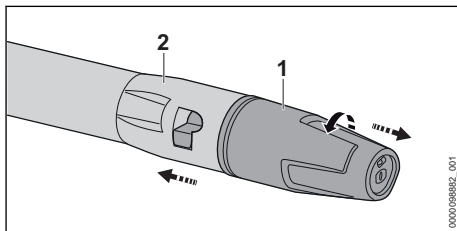

- ▶ Saspiediet sprauslu (1) un strūklas cauruli (2) un pagrieziet līdz atdurei.
- ▶ Atvienojiet sprauslu (1) un strūklas cauruli (2).

8 Pievienošana ūdens avotam

8.1 Augstspiediena mazgāšanas ierīces pievienošana ūdens tīklam

Ūdens filtra pieslēgšana

Ja augstspiediena mazgāšanas ierīce tiek lietota ar smiltis saturošu ūdeni vai ar ūdeni no cisternām, augstspiediena mazgāšanas ierīcei jābūt pieslēgtam ūdens filtram. Ūdens filtrs izfiltrē smiltis un neīrūmus no ūdens un šādi aizsargā augstspiediena mazgāšanas ierīces detaļas no bojājumiem.

Atkarībā no tirgus ūdens filtrs var būt pievienots augstspiediena mazgāšanas ierīces komplektācijai.

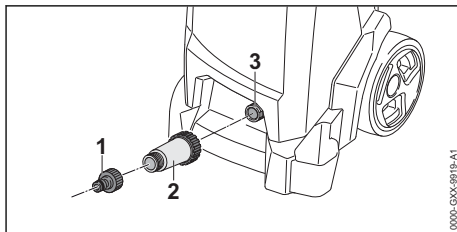

- ▶ Noskrūvējiet īscauruli (1).
- ▶ Uzskrūvējiet ūdens filtru (2) uz ūdens pieslēguma un ar roku pievelciet.
- ▶ Uzskrūvējiet īscauruli (1) uz ūdens filtra (2) un ar roku pievelciet.

Ūdens šļūtenes pieslēgšana

Ūdens šļūtenei jāatbilst šādiem noteikumiem:

- Ūdens šļūtenes pieslēguma diametrs ir 1/2".
- Ūdens šļūtenes garums ir no 10 m līdz 25 m.
- ▶ Pieslēdziet ūdens šļūteni pie ūdens krāna.

- Pilnībā atveriet ūdens krānu un izskalojiet ūdens šļūteni ar ūdeni. No ūdens šļūtenes tiek izskalotas smiltis un neīrums. Ūdens šļūtene tiek atgaisota.
- Aizveriet ūdens krānu.

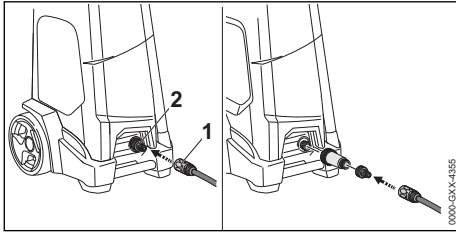

- Uzbīdīet savienojumu (1) uz īscaurules (2). Savienojums (1) dzirdami nofiksējas.
- Pilnībā atveriet ūdens krānu.
- Ja pie smidzināšanas pistoles ir uzstādīta strūklas caurule: demontējiet strūklas cauruli.
- Spiediet smidzināšanas pistoles sviru, līdz no smidzināšanas pistoles izplūst vienmērīga ūdens strūkla.
- Atlaidiet smidzināšanas pistoles sviru.
- Nofiksējiet smidzināšanas pistoles sviru.
- Uzmontējiet strūklas cauruli.
- Uzstādiet sprauslu.

Ūdens šļūtenes noņemšana

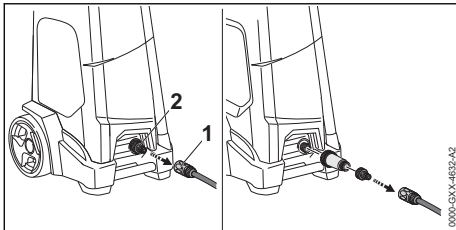

- Aizveriet ūdens krānu.
- Lai atbloķētu savienojumu: pavelciet vai pagrieziet gredzenu (1) un turiet to.
- Noņemiet savienojumu no īscaurules (2).

8.2 Augstspiediena mazgāšanas ierīces pieslēgšana citam ūdens avotam

Augstspiediena mazgāšanas ierīce var iesūkt ūdeni no lietus ūdens mucām, cisternām un plūstošām vai stāvošām ūdens krātuvēm.

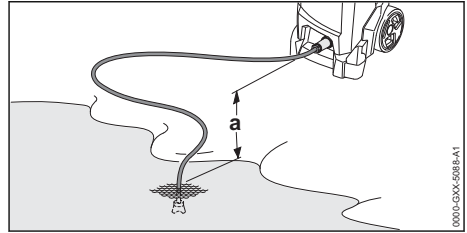

Lai varētu iesūkt ūdeni, augstuma atšķirība starp augstspiediena mazgāšanas ierīci un ūdens avotu nedrīkst pārsniegt maksimālais sūkšanas augstumu (a),  19.

Izmantojiet atbilstošu STIHL sūkšanas komplektu. Sūkšanas komplekts ir pievienots ūdens šļūtenei ar īpašu savienojumu.

Atbilstošu STIHL sūkšanas komplektu varat pasūtīt augstspiediena mazgāšanas ierīcei atkarībā no tirgus.

Ūdens filtra pieslēgšana

Ja augstspiediena tīršanas ierīce tiek lietota ar smiltis saturošu ūdeni no lietus ūdens tvertnēm, cisternām, no plūstošām vai stāvošām ūdens krātuvēm, starp ūdens šļūteni un augstspiediena tīršanas ierīci jābūt pieslēgtam ūdens filteram.

Atkarībā no tirgus ūdens filtrs var būt pievienots augstspiediena mazgāšanas ierīces komplektācijai.

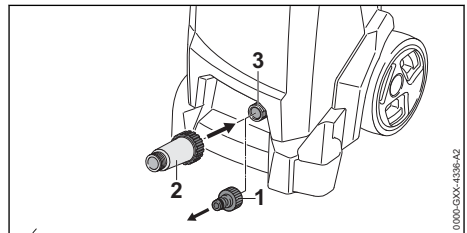

- Noskrūvējiet īscauruli (1).
- Uzskrūvējiet ūdens filtru (2) uz īscaurules (3) un ar roku pievelciet.

Ūdens šļūtenes pieslēgšana

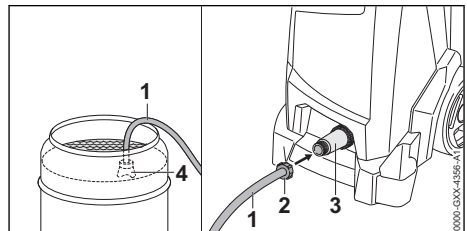

- ▶ Uzpildiet ūdens šļūteni (1) ar ūdeni tā, lai ūdens šļūtenē vairs nebūtu gaisa.
- ▶ Uzskrūvējiet savienojumu (2) uz ūdens filtra (3) pieslēguma īscaurules un ar roku pievelciet.
- ▶ Iegremdējiet gremdvirzuli (4) ūdens avotā tā, lai gremdvirzulis (4) nesaskartos ar pamatni.
- ▶ Ja augstspiediena šļūtenei ir uzstādīta smidzināšanas pistole: demontējiet smidzināšanas pistoli.
- ▶ Turiet augstspiediena šļūtene uz leju.
- ▶ Ieslēdziet augstspiediena mazgāšanas ierīci līdz brīdim, kamēr no augstspiediena šļūtenes sāk izplūst vienmērīga ūdens strūkļa.
- ▶ Izslēdziet augstspiediena mazgāšanas ierīci.
- ▶ Uzstādiet uz augstspiediena šļūtenes smidzināšanas pistoli.
- ▶ Nospiediet smidzināšanas pistoles sviru un turiet to nospiestu.
- ▶ Ieslēdziet augstspiediena mazgāšanas ierīci.

9 Augstspiediena tīrīšanas ierīces pieslēgšana elektrībai

9.1 Augstspiediena tīrīšanas ierīces pieslēgšana elektrībai

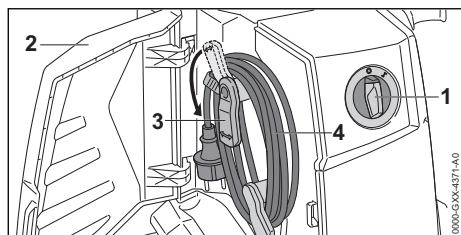

- ▶ Pārslēdziet pagriežamo slēdzi (1) pozīcijā 0.
- ▶ Atveriet vāciņu (2).
- ▶ Nolokiet turētāju (3) uz leju.
- ▶ Noņemiet pieslēguma kabeli (4).

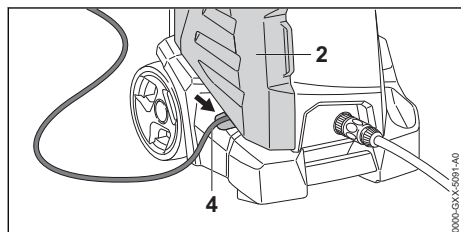

- ▶ Ievietojiet pieslēguma kabeli (4) padziļinājumā.
- ▶ Aizveriet vāciņu (2).
- ▶ Iespraudiet pieslēguma kabeļa (4) spraudni pareizi instalētā kontaktligzdā.

10 Augstspiediena tīrīšanas ierīces ieslēgšana un izslēgšana

10.1 Augstspiediena mazgāšanas ierīces ieslēgšana

Ieslēdzot augstspiediena mazgāšanas ierīci, nelabvēlīgu tīkla apstākļu rezultātā iespējamas sprieguma svārstības. Sprieguma svārstības var ietekmēt citus pieslēgtos patērētājus.

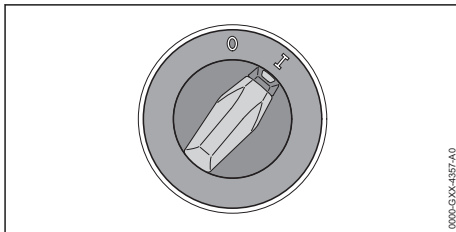

- ▶ Pārslēdziet pagriežamo slēdzi pozīcijā I.

10.2 Augstspiediena tīrīšanas ierīces izslēgšana

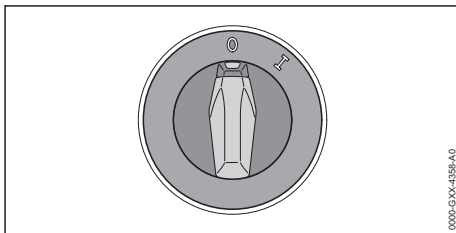

- ▶ Pārslēdziet pagriežamo slēdzi pozīcijā 0.

11 Strādāšana ar augstspiediena tīršanas ierīci

11.1 Smidzināšanas pistoles turēšana un vadīšana

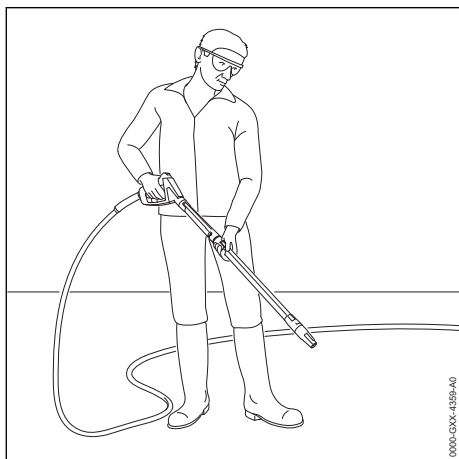

- ▶ Ar otru roku turiet smidzināšanas pistoli aiz roktura, lai īkšķis atrastos ap rokturi.
- ▶ Ar otru roku turiet strūkļas cauruli, lai īkšķis atrastos ap strūkļas cauruli.
- ▶ Sprauslu vērsiet zemes virzienā.

11.2 Augstspiediena šļūtenes noīšana

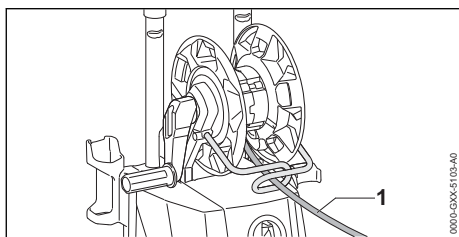

! BRĪDINĀJUMS

- Atlaižot smidzināšanas pistoles sviru, augstspiediena šļūtenē rodas pretsitiens. Pretsitiens iedarbībā augstspiediena šļūtene izstiepjas. Ja augstspiediena šļūtene nav pilnībā noīta no šļūtenes spoles, augstspiediena šļūtenei nav vietas, kur izplesties un augstspiediena šļūtenei iespējams sabojāt. Apkārtne zem augsta spiediena var nekontrolēti izplūst ūdens. Iespējamā smagas traumas un mantiskie bojājumi.
 - ▶ Pilnībā izritiniet visu augstspiediena šļūteni.

- ▶ Pilnībā izritiniet visu augstspiediena šļūteni (1).

11.3 Smidzināšanas pistoles sviras nospiešana un nofiksēšana

Smidzināšanas pistoles sviras nospiešana

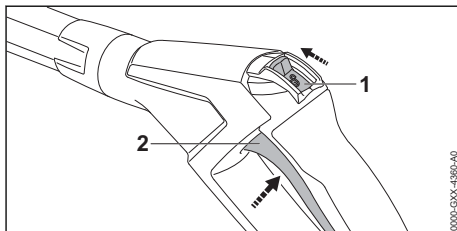

- ▶ Pārvietojiet fiksācijas sviru (1) pozīcijā ⌚.
- ▶ Nospiediet sviru (2) un turiet to nospiestu. Augstspiediena sūknis automātiski ieslēdzas un no sprauslas izplūst ūdens.

Nofiksējiet smidzināšanas pistoles sviru.

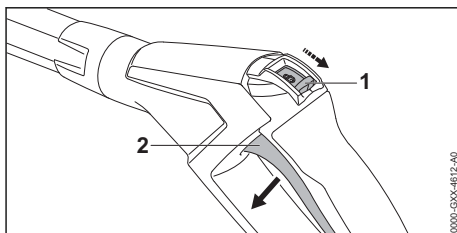

- ▶ Atlaidiet sviru (2). Augstspiediena sūknis automātiski izslēdzas un no sprauslas vairs neizplūst ūdens. Augstspiediena mazgāšanas ierīce joprojām ir ieslēgta.
- ▶ Pārvietojiet fiksācijas sviru (1) pozīcijā ⌚.

11.4 Tīršana

Atkarībā no pielietojuma iespējams strādāt ar šādām sprauslām:

- Plakanās strūkļas sprausla: Plakanās strūkļas sprausla ir piemērota lielu virsmu tīršanai.
- Rotējoša sprausla: Rotējoša sprausla ir piemērota noturīgu netīrumu tīršanai.

Iespējams strādāt nelielā attālumā, ja nepieciešams notīrīt noturīgus netīrumus.

Iespējams strādāt lielā attālumā, ja nepieciešams notīrīt šādas virsmas:

- krāsotas virsmas;
- koka virsmas;
- gumijas virsmas.

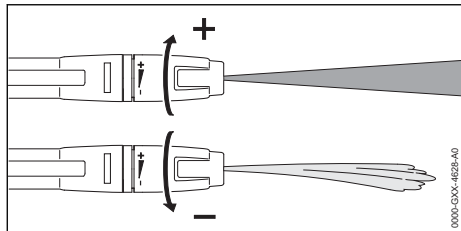

Plakanās strūkļas sprauslu iespējams regulēt.

Pagriežot plakanās strūkļas sprauslu + virzienā, darba spiediens palielinās.

Pagriežot plakanās strūkļas sprauslu – virzienā, darba spiediens samazinās.

- ▶ Pirms tīrīšanas vērsiet ūdens strūkļu uz neredzamas virsmas vietas un pārbaudiet, vai virsma netiek sabojāta.
- ▶ Izvēlieties attālumu no sprauslas līdz tīrāmajai virsmai tā, lai tīrāmā virsma netiktu sabojāta.
- ▶ Iestatiet plakanās strūkļas sprauslu tā, lai tīrāmā virsma netiktu sabojāta.

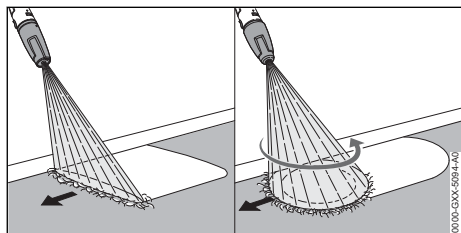

- ▶ Virziet smidzināšanas ierīci vienmērīgi gar tīrāmo virsmu.
- ▶ Lēni un kontrolēti virzieties uz priekšu.

11.5 Strādāšana ar tīrīšanas līdzekļiem

Tīrīšanas līdzekļi var pastiprināt ūdens tīrīšanas īpašības. Izmantojiet komplektā iekļauto STIHL smidzināšanas komplektu.

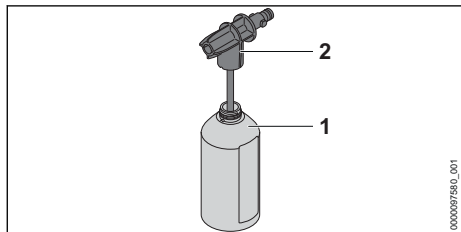

- ▶ Dozējiet un izmantojiet tīrīšanas līdzekli tā, kā aprakstīts tīrīšanas līdzekļa lietošanas instrukcijā.

- ▶ Iepildiet pudelē (1) maksimāli 500 ml tīrīšanas līdzekļa.
- ▶ Uzskrūvējiet smidzināšanas sprauslu (2) uz pudeles (1) un ar roku pievelciet.

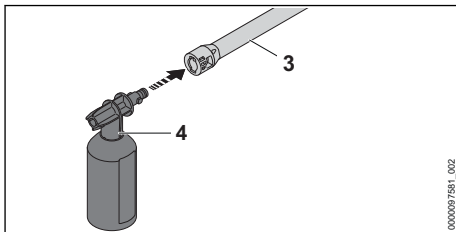

- ▶ Ja strūkļas caurulei (3) ir uzstādīta sprausla: demontējiet sprauslu.
- ▶ Uzstādiet smidzināšanas komplektu (4) uz strūkļas caurules (3).
- ▶ Ļoti netīras virsmas pirms mazgāšanas jāatmiekšķē ar ūdeni.
- ▶ Nospiediet smidzināšanas pistoles sviru un uzsmidziniet tīrīšanas līdzekli uz tīrāmās virsmas.
- ▶ Tīrīšanas līdzekli uzsmidziniet virzienā no apakšas un augšu un neļaujiet tam piežūt.
- ▶ Demontējiet smidzināšanas komplektu.
- ▶ Uzstādiet sprauslu.
- ▶ Nofiriet virsmu.

12 Pēc darba

12.1 Pēc darba

- ▶ Izslēdziet augstspiediena tīrīšanas ierīci un atvienojiet kontaktdakšu no tīkla kontaktligzdas.
- ▶ Ja augstspiediena tīrīšanas ierīce ir pieslēgta ūdens tīklam: aizveriet ūdens krānu.
- ▶ Nospiediet smidzināšanas pistoles sviru. Tiek samazināts ūdens spiediens.
- ▶ Nofiksējiet smidzināšanas pistoles sviru.
- ▶ Atvienojiet augstspiediena tīrīšanas ierīci no ūdens avota.
- ▶ Demontējiet ūdens šļūteni.
- ▶ Demontējiet un izfiriet sprauslu un strūkļas cauruli.
- ▶ Demontējiet smidzināšanas pistoli un ļaujiet no smidzināšanas pistoles izplūst atlikušajam ūdenim.
- ▶ Nofiriet augstspiediena tīrīšanas ierīci.

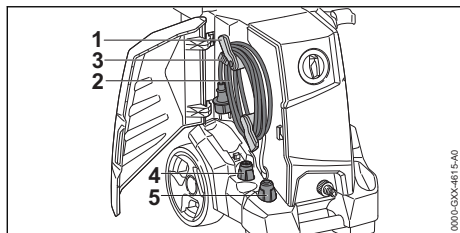

- ▶ Paceliet turētāju (1) uz augšu.
- ▶ Uztiniet pieslēguma kabeli (2) uz turētāja (1).
- ▶ Nostipriniet pieslēguma kabeli (2) ar skavu (3).
- ▶ Ievietojiet plakanās strūkļas sprauslu (4) vai rotējošās strūkļas sprauslu (5).

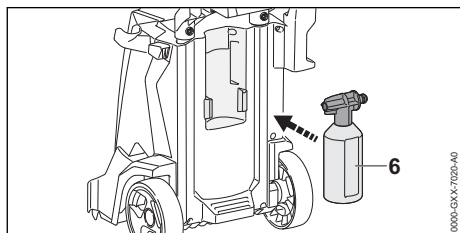

- ▶ Ievietojiet smidzināšanas komplektu (6).

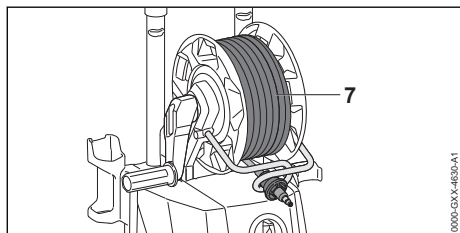

- ▶ Vienmērīgi uztiniet augstspiediena šļūteni (7).

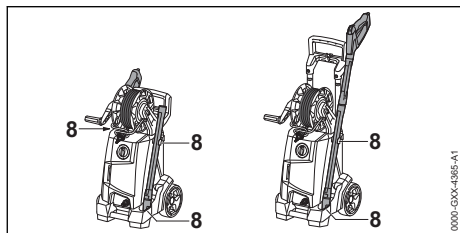

- ▶ Glabājiet smidzināšanas iekārtu augstspiediena tīrīšanas ierīces turētājos (8).

12.2 Augstspiediena tīrīšanas ierīces aizsargāšana ar pret sala aizsardzības līdzekli

Transportējot vai glabājot augstspiediena tīrīšanas ierīci bez aizsardzības pret salu, aizsargājiet augstspiediena tīrīšanas ierīci ar pret sala aizsar-

dzības līdzekli uz glikola bāzes. Pretsala aizsardzības līdzeklis novērš ūdens sasaldāšanu augstspiediena tīrīšanas ierīcē un iespējami augstspiediena tīrīšanas ierīces bojājumi.

- ▶ Demontējiet strūkļas cauruli.
- ▶ Pievienojiet augstspiediena tīrīšanas ierīcei pēc iespējas īsāku ūdens šļūteni. Jo īsāka ūdens šļūtene, jo nepieciešams mazāks pretsala aizsardzības līdzekļa daudzums.
- ▶ Samaisiet pretsala aizsardzības līdzekli tā, kā aprakstīts šajā pretsala aizsardzības līdzekļa lietošanas instrukcijā.
- ▶ Iepildiet pretsala aizsardzības līdzekli tīrā tvertnē.
- ▶ Iemērciet ūdens šļūteni tvertnē ar pretsala aizsardzības līdzekli.
- ▶ Nospiediet smidzināšanas pistoles sviru un turiet to nospiestu.
- ▶ Ieslēdziet augstspiediena tīrīšanas ierīci.
- ▶ Turiet smidzināšanas pistoles sviru nospiestu līdz brīdim, kad no smidzināšanas pistoles sāk izplūst vienmērīga pretsala aizsardzības līdzekļa strūkļa un vērsiet smidzināšanas pistoli tvertnē.
- ▶ Vairākas reizes nospiediet smidzināšanas pistoles sviru un atlaidiet to.
- ▶ Izslēdziet augstspiediena tīrīšanas ierīci un atvienojiet kontaktdakšu no tīkla kontaktligzdas.
- ▶ Demontējiet smidzināšanas pistoli un ūdens šļūteni un ļaujiet pretsala aizsardzības līdzeklim izplūst tvertnē.
- ▶ Glabājiet vai utilizējiet pretsala aizsardzības līdzekli atbilstoši noteikumiem.

13 Transportēšana

13.1 Augstspiediena mazgāšanas ierīces transportēšana

- ▶ Izslēdziet augstspiediena mazgāšanas ierīci un atvienojiet kontaktdakšu no tīkla kontaktligzdas.
- ▶ Iztukšojiet tīrīšanas līdzekļa tvertni vai nodrošiniet to tā, lai tā neapgāztos, nenokristu un nekustētos.

Augstspiediena mazgāšanas ierīces vilkšana vai nešana

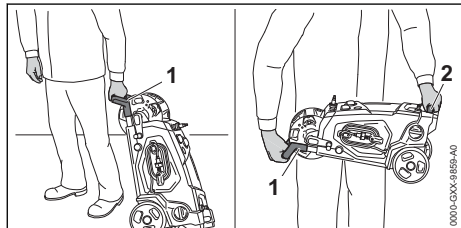

- ▶ Velciet augstspiediena mazgāšanas ierīci aiz roktura (1).
- ▶ Nesiet augstspiediena mazgāšanas ierīci aiz roktura (1) un aiz transportēšanas roktura (2).

Augstspiediena mazgāšanas ierīces transportēšana transportlīdzeklī

- ▶ Nostipriniet augstspiediena mazgāšanas ierīci tā, lai tā neapgāztos un nekustētos.
- ▶ Ja augstspiediena mazgāšanas ierīci nav iespējams transportēt, aizsargājot to pret salu: aizsargājiet augstspiediena mazgāšanas ierīci ar pret-sala aizsardzības līdzekli.

14 Uzglabāšana

14.1 Augstspiediena tīrīšanas ierīces glabāšana

- ▶ Izslēdziet augstspiediena tīrīšanas ierīci un atvienojiet kontaktdakšu no tīkla kontaktligzdas.
- ▶ Glabājiet augstspiediena tīrīšanas ierīci tā, lai tīktu izpildīti šādi noteikumi:
 - Augstspiediena tīrīšanas ierīce nav pieejama bērniem.
 - Augstspiediena tīrīšanas ierīce ir tīra un sausa.
 - Augstspiediena tīrīšanas ierīce atrodas slēgtā telpā.
 - Augstspiediena tīrīšanas ierīce atrodas temperatūras diapazonā virs 0 °C.
 - Ja augstspiediena tīrīšanas ierīci nav iespējams glabāt, aizsargājot to pret salu: aizsargājiet augstspiediena tīrīšanas ierīci ar pret-sala aizsardzības līdzekli.

15 Tīrīšana

15.1 Augstspiediena mazgāšanas ierīces un piederumu tīrīšana

- ▶ Izslēdziet augstspiediena mazgāšanas ierīci un atvienojiet kontaktdakšu no tīkla kontaktligzdas.

- ▶ Nofīriet augstspiediena mazgāšanas ierīci, augstspiediena šļūteni, smidzināšanas pistoli un piederumus ar mitru drānu.
- ▶ Nofīriet augstspiediena mazgāšanas ierīces, augstspiediena šļūtenes un smidzināšanas pistoles īscaurules un savienojumus ar mitru drānu.
- ▶ Ar otu iztīriet ventilācijas atveres.

15.2 Sprauslas un strūklas caurules tīrīšana

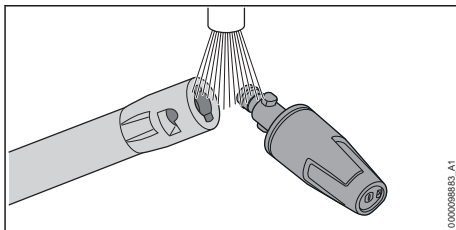

- ▶ Noskalojiet sprauslu un strūklas cauruli zem plūstoša ūdens un nožāvējiet ar drānu.

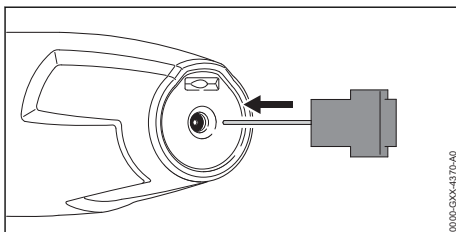

- ▶ Ja sprausla ir nosprūdzusi: iztīriet sprauslu ar tīrīšanas adatu.

15.3 Ūdens ieplūdes sieta tīrīšana

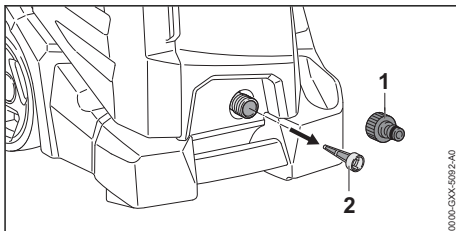

- ▶ Noskrūvējiet ūdens pieslēguma īscauruli (1).
- ▶ Izvelciet ūdens ieplūdes sietu (2) no ūdens pieslēguma.
- ▶ Noskalojiet ūdens ieplūdes sietu (2) zem tekoša ūdens strūklas.
- ▶ Ievietojiet ūdens ieplūdes sietu (2) ūdens pieslēgumā.
- ▶ Uzskrūvējiet īscauruli (1) un ar roku pievelciet to.

15.4 Ūdens filtra tīršana

Lai veiktu ūdens filtra tīršanu, to nepieciešams demontēt.

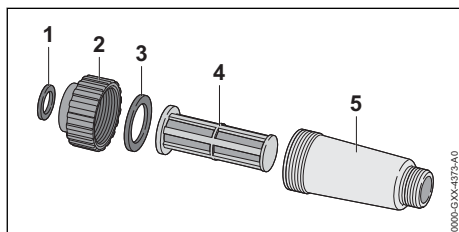

- ▶ Izņemiet no fiksatora (2) blīvi (1).
- ▶ Noskrūvējiet fiksatoru (2) no filtra korpusa (5).
- ▶ Izņemiet no fiksatora (2) blīvi (3).
- ▶ Izņemiet no filtra korpusa (5) filtru (4).
- ▶ Noskalojiet blīves (1 un 3), fiksatoru (2) un filtru (4) zem tekoša ūdens.
- ▶ Ieļļojiet blīves (1 un 3) ar specializēto smērvielu.

- ▶ Atkārtoti samontējiet ūdens filtru.

16 Apkope

16.1 Apkopes intervāli

Apkopes intervāli ir atkarīgi no vides apstākļiem un darba apstākļiem. STIHL iesaka šādus apkopes intervālus:

Reizi mēnesī

- ▶ Veiciet ūdens iepļūdes sieta tīršanu.

17 Remonts

17.1 Augstspiediena tīršanas ierīces remonts



Lietotājs nevar veikt augstspiediena tīršanas ierīces un piederumu remontu pats.

- ▶ Ja augstspiediena tīršanas ierīce vai piederumi ir bojāti: neizmantojiet augstspiediena tīršanas ierīci vai piederumus un lūdziet STIHL tirgotāja palīdzību.

18 Traucējumu novēršana

18.1 Augstspiediena mazgāšanas ierīces traucējumu novēršana

Traucējums	Cēlonis	Risinājums
Augstspiediena mazgāšanas ierīce neieslēdzas, lai gan smidzināšanas pistoles svira ir nospiesta.	Pieslēguma kabeļa spraudnis vai pagarinātājs nav ievietots.	▶ Ar roku satveriet pieslēguma kabeļa spraudni vai pagarinātāju.
	Nostrādājis vada aizsargslēdzis (drošinātājs) vai bojājumstrāvas aizsargslēdzis. Strāvas ķēde ir elektriski pārslogota vai bojāta.	▶ Atrodiet un novērsiet nostrādāšanas cēloni. Ievietojiet vada aizsargslēdzi (drošinātāju) vai bojājumstrāvas aizsargslēdzi. ▶ Izslēdziet pārējos, šai strāvas ķēdei pieslēgtos strāvas patērētājus.
	Kontaktligzdas drošinātājs ir pārāk mazs.	▶ Iespraudiet pieslēguma kabeļa spraudni pareizi nodrošinātā kontaktligzdā, 19.
	Pagarinātāja šķērsriezums ir nepareizs.	▶ Izmantojiet pagarinātāju ar pietiekamu šķērsriezumu, 19.4
	Pagarinātājs ir pārāk garš.	▶ Izmantojiet pagarinātāju ar pareizu garumu, 19.4
Augstspiediena mazgāšanas ierīce pēc ieslēgšanas neiedarbojas Elektromotors dūc.	Elektromotors ir pārāk silts.	▶ Ļaujiet augstspiediena mazgāšanas ierīcei 5 minūtes atdzist. ▶ Iztīriet sprauslu.
	Tīkla spriegums ir pārāk zems.	▶ Nospiediet un turiet nospiestu smidzināšanas pistoles sviru un ieslēdziet augstspiediena mazgāšanas ierīci. ▶ Izslēdziet pārējos, šai strāvas ķēdei pieslēgtos strāvas patērētājus.
	Pagarinātāja šķērsriezums ir nepareizs.	▶ Izmantojiet pagarinātāju ar pietiekamu šķērsriezumu, 19.4

Traucējums	Cēlonis	Risinājums
	Pagarinātājs ir pārāk garš.	▶ Izmantojiet pagarinātāju ar pareizu garumu,  19.4
Augstspiediena mazgāšanas ierīce darbības laikā izslēdzas.	Pieslēguma kabeļa spraudnis vai pagarinātājs ir izņemts no kontaktligzdas.	▶ Ar roku satveriet pieslēguma kabeļa spraudni vai pagarinātāju.
	Nostrādājis vada aizsargslēdzis (drošinātājs) vai bojājumstrāvas aizsargslēdzis. Strāvas ķēde ir elektriski pārslogota vai bojāta.	▶ Atrodiet un novērsiet nostrādāšanas cēloni. Ievietojiet vada aizsargslēdzi (drošinātāju) vai bojājumstrāvas aizsargslēdzi. ▶ Izslēdziet pārējos, šai strāvas ķēdei pieslēgtos strāvas patērētājus.
	Kontaktligzdas drošinātājs ir pārāk mazs.	▶ Iespraudiet pieslēguma kabeļa spraudni pareizi nodrošinātā kontaktligzdā,  19.
	Elektromotors ir pārāk silts.	▶ Ļaujiet augstspiediena mazgāšanas ierīcei 5 minūtes atdzist. ▶ Izfīriiet sprauslu.
Augstspiediena sūkni atkārtoti ieslēdzas un izslēdzas, nespējot smidzināšanas pistoles sviru.	No augstspiediena sūkņa, augstspiediena šļūtenes vai smidzināšanas ierīces ir noplūde.	▶ Lūdziet STIHL tirgotāju pārbaudīt augstspiediena mazgāšanas ierīces darbību.
Darba spiediens mainās vai samazinās.	Nav pietiekams ūdens daudzums.	▶ Līdz galam atveriet ūdens krānu. ▶ Pārlicinieties, vai ir pieejams pietiekošs ūdens daudzums.
	Sprausla ir nosprūdusi.	▶ Izfīriiet sprauslu.
	Ūdens ieplūdes siets vai ūdens filtrs ir nosprūdis.	▶ Izfīriiet ūdens ieplūdes sietu un ūdens filtru.
	No augstspiediena sūkņa, augstspiediena šļūtenes vai smidzināšanas ierīces ir noplūde vai radies bojājums.	▶ Lūdziet STIHL tirgotāju pārbaudīt augstspiediena mazgāšanas ierīces darbību.
Ūdens strūkļas forma ir mainīta.	Sprausla ir nosprūdusi.	▶ Izfīriiet sprauslu.
	Sprausla ir nodilusi.	▶ Nomainiet sprauslu.
Netiek iesūkts papildu tīrīšanas līdzeklis.	Pudele ir tukša.	▶ Iepildiet pudelē tīrīšanas līdzekli.
	Smidzināšanas komplekta sprausla ir nosprūdusi.	▶ Izfīriiet smidzināšanas komplektu.
Augstspiediena mazgāšanas ierīces, augstspiediena šļūtenes, smidzināšanas pistoles vai strūkļas caurules pieslēgumus savstarpēji ir grūti savienot.	Pieslēgumu blīves nav ieeļļotas.	▶ Ieeļļojiet blīves.  18.2

18.2 Bīvjū ieeļļošana

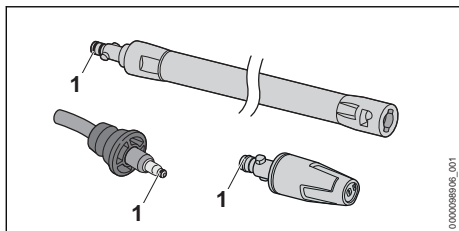

► Ieeļļojiet bīvnes (1) ar specializēto smērvielu.

19 Tehniskie dati

19.1 Augstspiediena mazgāšanas ierīce STIHL RE 120 PLUS

220 V - 240 V / 50 Hz modelis

- Drošinātāji (kategorija “C” vai “K”): 10 A
- Patērējamā jauda: (EU) 2019/1781 §2(2) (j): 2,1 kW
- Maksimāli pieļaujamā tīkla pretestība: 0,42 Ohm
- Elektriskā aizsardzības klase: I
- Elektriskais aizsardzības veids: IPX5
- Darba spiediens (p): 12,5 MPa (125 bar)
- Maksimāli pieļaujamais spiediens (p max.): 16 MPa (160 bar)
- Maksimālais ūdens padeves spiediens (p in max.): 1 MPa (10 bar)
- Maksimālā ūdens caurplūde (Q max.): 8,0 l/min (480 l/h)
- Maksimālā ūdens caurplūde (Q min): 6,7 l/min (400 l/h)
- Maksimālais sūkšanas augstums: 0,5 m
- Maksimālā ūdens temperatūra spiediena režīmā (t in max): 40 °C
- Maksimālā ūdens temperatūra sūkšanas režīmā: 20 °C
- Izmēri
 - Garums: 400 mm
 - Platums: 408 mm
 - Maksimālais augstums: 925 mm
 - Minimālais augstums: 717 mm
- Augstspiediena šļūtenes garums: 9 m
- Svārs (m) ar uzstādītiem piederumiem: no 21,2 kg līdz 21,3 kg

No spiediena atkarīgie dati tika mērīti pie ietilpdes spiediena 0,3 MPa (3 bar).

19.2 Augstspiediena mazgāšanas ierīce STIHL RE 130 PLUS

Modeli no 120 V līdz 127 V / 60 Hz

- Drošinātāji (kategorija “C” vai “K”): 15 A

- Patērējamā jauda: (EU) 2019/1781 §2(2) (j): 1,6 kW
- Elektriskā aizsardzības klase: I
- Elektriskais aizsardzības veids: IPX5
- Darba spiediens (p): 9,5 MPa (95 bar)
- Maksimāli pieļaujamais spiediens (p max.): 14 MPa (140 bar)
- Maksimālais ūdens padeves spiediens (p in max.): 1 MPa (10 bar)
- Maksimālā ūdens caurplūde (Q max.): 7,3 l/min (440 l/h)
- Maksimālā ūdens caurplūde (Q min): 5,9 l/min (355 l/h)
- Maksimālais sūkšanas augstums: 0,5 m
- Maksimālā ūdens temperatūra spiediena režīmā (t in max): 40 °C
- Maksimālā ūdens temperatūra sūkšanas režīmā: 20 °C
- Izmēri
 - Garums: 400 mm
 - Platums: 408 mm
 - Maksimālais augstums: 925 mm
 - Minimālais augstums: 717 mm
- Augstspiediena šļūtenes garums: 9 m
- Svārs (m) ar uzstādītiem piederumiem: 20,3 kg

Modeli no 220 V līdz 240 V / 50 Hz

- Drošinātāji (kategorija “C” vai “K”): 10 A
- Patērējamā jauda: (EU) 2019/1781 §2(2) (j): 2,3 kW
- Maksimāli pieļaujamā tīkla pretestība: 0,42 Ohm
- Elektriskā aizsardzības klase: I
- Elektriskais aizsardzības veids: IPX5
- Darba spiediens (p): 13,5 MPa (135 bar)
- Maksimāli pieļaujamais spiediens (p max.): 17 MPa (170 bar)
- Maksimālais ūdens padeves spiediens (p in max.): 1 MPa (10 bar)
- Maksimālā ūdens caurplūde (Q max.): 8,3 l/min (500 l/h)
- Maksimālā ūdens caurplūde (Q min): 7,0 l/min (420 l/h)
- Maksimālais sūkšanas augstums: 0,5 m
- Maksimālā ūdens temperatūra spiediena režīmā (t in max): 40 °C
- Maksimālā ūdens temperatūra sūkšanas režīmā: 20 °C
- Izmēri
 - Garums: 400 mm
 - Platums: 408 mm
 - Maksimālais augstums: 925 mm
 - Minimālais augstums: 717 mm
- Augstspiediena šļūtenes garums: 9 m

- Svārs (m) ar uzstādītiem piederumiem: no 21,2 kg līdz 21,3 kg

No spiediena atkarīgie dati tika mēriti pie iepļūdes spiediena 0,3 MPa (3 bar).

19.3 Augstspiediena mazgāšanas ierīce STIHL RE 140 PLUS

220 V - 230 V / 50 Hz modelis

- Drošinātāji (kategorija "C" vai "K"): 13 A
- Patērējamā jauda: (EU) 2019/1781 §2(2) (j): 2,5 kW
- Maksimāli pieļaujamā tīkla pretestība: 0,42 Ohm
- Elektriskā aizsardzības klase: I
- Elektriskais aizsardzības veids: IPX5
- Darba spiediens (p): 14,5 MPa (145 bar)
- Maksimāli pieļaujamais spiediens (p max.): 18 MPa (180 bar)
- Maksimālais ūdens padeves spiediens (p in max.): 1 MPa (10 bar)
- Maksimālā ūdens caurplūde (Q max.): 8,5 l/min (510 l/h)
- Maksimālā ūdens caurplūde (Q min): 7,2 l/min (430 l/h)
- Maksimālais sūkšanas augstums: 0,5 m
- Maksimālā ūdens temperatūra spiediena režīmā (t in max): 40 °C
- Maksimālā ūdens temperatūra sūkšanas režīmā: 20 °C
- Izmēri
 - Garums: 400 mm
 - Platums: 408 mm
 - Maksimālais augstums: 925 mm
 - Minimālais augstums: 717 mm
- Augstspiediena šļūtenes garums: 10 m
- Svārs (m) ar uzstādītiem piederumiem: 22,7 kg

No spiediena atkarīgie dati tika mēriti pie iepļūdes spiediena 0,3 MPa (3 bar).

19.4 Pagarinātāji

Izmantojot pagarinātāju, tam jābūt aizsardzības vadam un tā vadiem - atkarībā no sprieguma un pagarinātāja garuma - jābūt vismaz šādiem šķēsgriezumiem:

Ja nominālais spriegums datu plāksnītē ir no 220 V līdz 240 V:

- Vada garums līdz 20 m: AWG 15 / 1,5 mm²
- Vada garums no 20 m līdz 50 m: AWG 13 / 2,5 mm²

Ja nominālais spriegums datu plāksnītē ir no 100 V līdz 127 V:

- Vada garums līdz 10 m: AWG 14 / 2,0 mm²

- Vada garums no 10 m līdz 30 m: AWG 12 / 3,5 mm²

19.5 Trokšņa un vibrāciju vērtības

Skaņas spiediena līmeņa K vērtība ir 2 dB(A). Skaņas jaudas līmeņa K vērtība ir 2 dB(A). Vibrācijas vērtību K vērtība ir 2 m/s².

- Skaņas spiediena līmenis L_{pA} mērīts saskaņā ar EN 60335-2-79: 74 dB(A)
- Skaņas jaudas līmenis L_{WA} mērīts saskaņā ar EN 60335-2-79: 86 dB(A)
- Vibrācijas vērtība a_H mērīta saskaņā ar EN 60335-2-79, plakanās strūkļas sprausla: ≤ 2,5 m/s².

Informāciju par direktīvas par darba ņēmēju aizsardzību pret vibrācijām 2002/44/EK prasību izpildi www.stihl.com/vib.

19.6 REACH

Ar REACH apzīmē EK rīkojumu par ķīmikāliju reģistrāciju, novērtējumu un sertifikāciju.

Informāciju par REACH rīkojuma izpildi skatiet vietnē www.stihl.com/reach.

20 Rezerves daļas un piederumi

20.1 Rezerves daļas un piederumi

STIHL Šie simboli apzīmē oriģinālās STIHL rezerves daļas un oriģinālos STIHL piederumus.

STIHL iesaka izmantot oriģinālās STIHL rezerves daļas un oriģinālos STIHL piederumus.

Neskatoties uz nepārtrauktu sekošanu aktivitātēm tirgū, STIHL nespēj novērtēt citu ražotāju rezerves daļas un piederumus, vai tie ir uzticami, droši un piemēroti lietošanai, un STIHL nespēj galvot par to lietošanu.

Oriģinālās STIHL rezerves daļas un oriģinālie STIHL piederumi ir pieejamas pie STIHL tirgotāja.

21 Utilizēšana

21.1 Augstspiediena tīrīšanas ierīces utilizācija

Informāciju par utilizāciju varat saņemt pie STIHL tirgotāja.

- ▶ Utilizējiet augstspiediena tīrīšanas ierīci, augstspiediena šļūteni, sprauslas, piederumus un iepakojumu atbilstoši noteikumiem un videi draudzīgi.

22 ES atbilstības deklarācija

22.1 Augstspiediena tīrīšanas ierīce STIHL RE 120,130,140PLUS

ANDREAS STIHL AG & Co. KG
Badstraße 115
D-71336 Waiblingen

Vācija

ar pilnu atbildību deklarē, ka

- Konstrukcija: augstspiediena mazgāšanas ierīce
- Ražotāja zīmols: STIHL
- Tips: RE 120 PLUS, 130 PLUS, 140 PLUS
- Sērijas numurs: 4950

atbilst direktīvu 2011/65/ES, 2006/42/EK, 2014/30/ES, 2009/125 ES spēkā esošajiem noteikumiem un ir projektēts un konstruēts saskaņā ar šādiem standartiem ražošanas brīdī spēkā esošajā to versijā: EN 55014-1, EN 55014-2, EN 60335-1, EN 60335-2-79, EN 61000-3-2, EN 61000-3-11.

Lai noteiktu izmērīto un garantēto skaņas jaudas līmeni, lietotas metodes, kas paredzētas direktīvas 2000/14/EK pielikumā V, piemērojot standarta ISO 3744 prasības.

- Izmērītais skaņas jaudas līmenis: 86 dB(A)
- Garantētais trokšņu jaudas līmenis: 88 dB(A)

Tehniskie dokumenti tiek glabāti uzņēmuma ANDREAS STIHL AG & Co. KG nodaļā Produktzulassung.

Izgatavošanas gads, ražošanas valsts un ierīces numurs ir norādīts uz augstspiediena mazgāšanas ierīces.

Vaiblingenā, 18.01.2021

ANDREAS STIHL AG & Co. KG
HRA 260269, Vietējā tiesa Stuttgart



ko pārstāv

Dr. Jürgen Hoffmann, ražošanas datu, noteikumu un reģistrācijas nodaļas vadītājs

www.stihl.com



0458-836-7921-A



0458-836-7921-A