

STIHL FSA 57

STIHL



2 - 20 Eksploatavimo instrukcija
20 - 38 Lietošanas instrukcija



Turinys

1	Pratarmė.....	2
2	Apie šią naudojimo instrukciją.....	2
3	Apžvalga.....	3
4	Saugumo nurodymai.....	4
5	Motorinės žoliapjovės paruošimas darbui.	11
6	Akumulatoriaus įkrovimas ir didiai.....	11
7	Motorinės žoliapjovės sumontavimas.....	12
8	Motorinės žoliapjovės pritaikymas dirbančiam.....	13
9	Akumulatoriaus įdėjimas ir išėmimas.....	14
10	Motorinės žoliapjovės įjungimas ir išjungimas.....	14
11	Patikrinti motorinę žoliapjovę ir akumuliatorių.....	14
12	darbas su motorine žoliapjove.....	15
13	Po darbo.....	15
14	Perešimas.....	16
15	sandėliuojate.....	16
16	Valymas.....	16
17	Priežiūra.....	17
18	Remontas.....	17
19	Gedimų šalinimas.....	17
20	Techniniai daviniai	18
21	Pjovimo įrankių ir apsauginių gautų kombinacijos.....	19
22	Atsarginės dalys ir priedai.....	19
23	Utilizavimas.....	19
24	ES- atitikties sertifikatas.....	19

1 Pratarmė

Mielos pirkėjos, mieli pirkėjai,

džiaugiamės, kad pasirinkote STIHL. Mes kuriame ir gaminame aukščiausios kokybės gaminius, kurie atitinka mūsų klientų poreikius. Taip atsiranda net kraštutinėms sąlygomis labai patikimi gaminiai.

STIHL taip pat labai svarbi aukšta klientų aptarnavimo kokybė. Mūsų specializuotos prekybos vietos garantuoja kompetentingas konsultacijas ir mokymus bei visapusišką techninę pagalbą.

STIHL aiškiai pasisako už tvarų ir atsakingą požiūrį į gamtą. Ši naudojimo instrukcija padės Jums ilgą STIHL įrenginio tarnavimo laikotarpį naudoti jį saugiai ir saugant aplinką.

Dėkojame už Jūsų pasitikėjimą ir linkime, kad STIHL gaminys Jus džiugintų.



Dr. Nikolas Stihl

Svarbu! PRIEŠ NAUDOJANT PERSKAITYTI IR IŠSAUGOTI.

2 Apie šią naudojimo instrukciją

2.1 Taikomi dokumentai

Galioja vietos saugos taisyklės.

- ▶ Be šios naudojimo instrukcijos, reikia perskaityti, suprasti ir išsaugoti toliau išvardytus dokumentus:
 - Naudojamos pjovimo įrangos naudojimo instrukciją ir pakuotę
 - STIHL AK akumulatoriaus saugos nurodymus
 - STIHL akumuliatorių ir gaminių su įmontuotu akumuliatoriumi saugos informaciją: www.stihl.com/safety-data-sheets

2.2 Perspėjimų tekste žymėjimas



ISPEJIMAS

- Nuoroda apie pavojus, kurie gali sukelti sunkius ar mirtinus sužeidimus
 - ▶ Išvardintos priemonės gali padėti išvengti sunkių sužeidimų ar mirties atvejų.

PRANESIMAS

- Nuoroda apie galimus pavojus, kurie gali padaryti turtinę žalą.
 - ▶ Išvardintos priemonės gali padėti išvengti turtinės žalos.

2.3 Simboliai tekste



Šis simbolis nukreipia į skyrių šioje naudojimo instrukcijoje.

3 Apžvalga

3.1 Variklinė žoliapjovė, akumuliatorius ir kroviklis

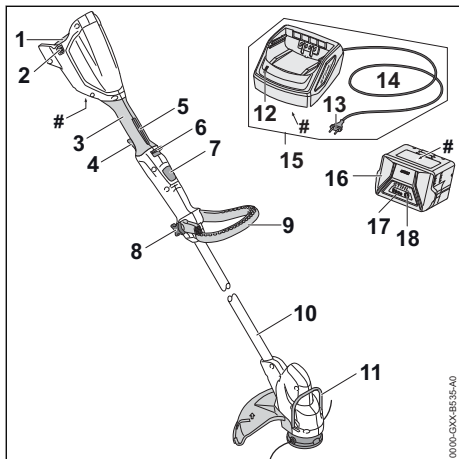

1 Akumuliatoriaus dėklas

Į akumuliatoriaus dėklą dedamas akumuliatorius.

2 Fiksavimo klavišas

Fiksavimo klavišas laiko akumuliatorių akumuliatoriaus dėkle.

3 Valdymo rankena

Valdymo rankena skirta variklinei žoliapjovėi valdyti, laikyti ir nukreipti.

4 Jungiklis

Jungiklis įjungia ir išjungia variklinę žoliapjovę.

5 Jungiklio blokatorius

Jungiklio blokatorius atblokuoja jungiklį.

6 Slankusis fiksatorius

Slankusis fiksatorius kartu su jungiklio blokatoriumi atblokuoja jungiklį.

7 Fiksatorius

Fiksatorius užblokuoja koto ilgio reguliavimą.

8 Veržlė su žvaigždine galvute

Veržlė su žvaigždine galvute prispaudžia kilpinę rankeną prie koto.

9 Kilpinė rankena

Kilpinė rankena skirta variklinei žoliapjovėi laikyti ir valdyti.

10 Kotas

Kotas jungia visas konstrukcines dalis.

11 Ribotuvas

Ribotuvas neleidžia pjovimo įrangai prisiliesti prie daiktų.

12 Šviesos diodas

Šviesos diodas parodo kroviklio būseną.

13 Tinklo kištukas

Tinklo kištuku jungiamasis laidas įjungiamas į elektros lizdą.

14 Jungiamasis laidas

Jungiamasis laidas sujungia kroviklį su tinklo kištuku.

15 Kroviklis

Kroviklis įkrauna akumuliatorių.

16 Akumuliatorius

Akumuliatorius tiekia energiją variklinei žoliapjovėi.

17 Šviesos diodai

Šviesos diodai rodo akumuliatoriaus įkrovos lygį ir triktis.

18 Mygtukas

Mygtuku įjungiami akumuliatoriaus šviesos diodai.

Specifikacijų lentelė su įrenginio numeriu

3.2 Apsauginis gaubtas ir pjovimo įranga

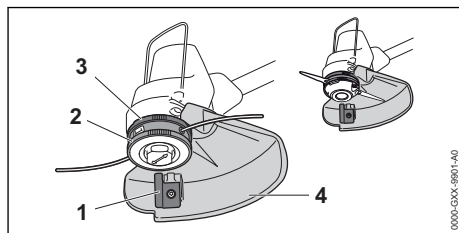

1 Valo trumpinimo peilis

Dirbant valo trumpinimo peilis patrupina pjovimo valą iki reikiamo ilgio.

2 Pjovimo galvutė

Pjovimo galvutė laiko pjovimo valą.

3 Ventiliatoriaus sparnuotė

Ventiliatoriaus sparnuotė aušina elektros variklį.

4 Apsauginis gaubtas

Apsauginis gaubtas saugo naudotoją nuo aukštyn nusviedžiamų daiktų ir neleidžia prisiliesti prie pjovimo įrangos.

3.3 Simboliai

Ant variklinės žoliapjovės, akumulatoriaus ir kroviklio galintys būti simboliai reiškia:

 Šis simbolis parodo, kuria kryptimi reikia stumti slankųjį fiksatorių.

 Šis simbolis parodo pjovimo įrangos vardinį sukimosi greitį.

 1 šviesos diodas šviečia raudonai. Akumulatorius per šiltas arba per šaltas.

 4 šviesos diodai mirksi raudonai. Akumulatoriaus triktis.





 Šviesos diodas šviečia žaliai, o akumulatoriaus šviesos diodai šviečia arba mirksi žaliai. Akumulatorius įkraunamas.

 Šviesos diodas mirksi raudonai. Tarp akumulatoriaus ir kroviklio nėra elektros kontakto arba įvyko akumulatoriaus ar kroviklio triktis.

 **LWA** Garantuotas garso galios lygis pagal direktyvą 2000/14/EB nurodytas dB(A), kad būtų galima palyginti gaminių spinduliuojamąjį triukšmą.

 Informacija šalia simbolio nurodo akumulatoriaus energijos kiekį pagal elementų gamintojo specifikaciją. Naudojant įrenginį, turimas energijos kiekis yra mažesnis.

 Elektrinį įrenginį naudoti uždaroje ir sausoje patalpoje.

 Gaminio neišmesti įsu buitinėmis atliekomis.

4 Saugumo nurodymai

4.1 Įspėjamieji simboliai

4.1.1 Įspėjamieji simboliai

Įspėjamieji simboliai ant variklinės žoliapjovės, akumulatoriaus ir kroviklio reiškia:

 Laikytis saugos nurodymų ir imtis atitinkamų priemonių.

 Perskaityti, suprasti ir išsaugoti naudojimo instrukciją.

 Būti su apsauginiais akiniais.



Laikytis saugos nurodymų dėl aukštyn nusviedžiamų daiktų ir imti atitinkamų priemonių.



Nutraukus darbą, įrenginį transportuojant, padedant laikyti, remontuojant ar atliekant techninės priežiūros darbus, išimti akumulatorių.



Variklinę žoliapjovę ir kroviklį apsaugoti nuo lietaus ir drėgmės.



Laikytis saugaus atstumo.



Akumulatorių saugoti nuo karščio ir ugnies.



Akumulatorių saugoti nuo lietaus ir drėgmės, nenardinti į skysčius.



Akumulatorių naudoti leidžiamajame temperatūrų intervale.

4.2 Naudojimas pagal paskirtį

Variklinė žoliapjovė STIHL FSA 57 skirta žolei pjauti.

Lyjant lietui, variklinę žoliapjovę naudoti draudžiama.

Akumulatorius STIHL AK tiekia energiją variklinei žoliapjovei.

Kroviklis STIHL AL 101 įkrauna STIHL AK akumulatorių.

▲ ISPEJIMAS

■ Akumulatoriai ir krovikliai, kurių STIHL neleido naudoti su varikline žoliapjove, gali sukelti gaisrą arba sprogti. Gali būti sunkiai arba mirtinai sužaloti žmonės ir padaryta materialinės žalos.

► Variklinę žoliapjovę naudoti su STIHL AK akumulatoriumi.

► STIHL AK akumulatorių įkrauti STIHL AL 101, AL 300 arba AL 500 krovikliu.

■ Jei variklinė žoliapjovė, akumulatorius arba kroviklis naudojami ne pagal paskirtį, gali būti sunkiai arba mirtinai sužaloti žmonės ir padaryta materialinės žalos.

- ▶ Variklinę žoliapjovę, akumuliatorių ir kroviklį naudoti taip, kaip aprašyta šioje naudojimo instrukcijoje.

4.3 Reikalavimai naudotojui

▲ ISPEJIMAS

- Neinstrukuoti naudotojai negali atpažinti ar įvertinti motorinės žoliapjovės, akumulatoriaus ir kroviklio keliamų pavojų. Naudotojas arba kiti asmenys gali būti sunkiai arba mirtinai sužeisti.



- ▶ Šią naudojimo instrukciją perskaityti, įsidėmėti ir saugoti.

- ▶ Jei motorinė žoliapjovė, akumulatorius ar kroviklis perduodami kitam asmeniui: kartu perduoti ir naudojimo instrukciją.
- ▶ Įsitikinti, kad naudotojas atitinka šiuos kriterijus:
 - Naudotojas yra paisėjęs.

– Naudotojui pakanka fizi-
nių, juslinių ir protinių
gebėjimų valdyti motorinę
žoliapjovę, akumuliatorių ir
kroviklį bei dirbti su jais.
Jeigu vartotojas yra fiziš-
kai, sensoriškai arba proti-
niai ribotas, gali dirbti tik
prižiūrint atsakingam
asmeniui arba laikantis jo
nurodymų.

- Naudotojas gali atpažinti ir įvertinti motorinės žoliapjovės, akumulatoriaus ir kroviklio keliamus pavojus.
- Naudotojas yra pilnametis arba naudotojas, jį prižiūrint, yra rengiamas tam tikrai profesijai pagal šalies teisės aktus.
- Naudotoją, prieš pirmą kartą dirbant su motorine žoliapjove ir įkrovikliu, turi apmokyti STIHL speciali-

zuotas pardavėjas arba atsakingas asmuo.

- Naudotojas nėra paveiktas alkoholio, medikamentų ar narkotinių medžiagų.
- ▶ Iškilus neaiškumų: kreiptis į STIHL speciali-
zuotos prekybos atstovą.

4.4 Apranga ir įranga

▲ ISPEJIMAS

- Dirbant daiktai dideliu greičiu gali būti išsviesti į orą. Naudotojas gali būti sužalotas.
- ▶ Nešioti gerai priglundančius akinius. Prekyboje galima įsigyti tinkamų apsauginių akinių, kurie yra išbandyti pagal standartą EN 166 ar šalies reikalavimus bei atitinkamai paženklinėti.



- ▶ Dėvėti veido apsaugą.
- ▶ Mūvėti ilgas kelnes iš tvirtos medžiagos.
- Dirbant į orą gali pakilti dulkės. Įkvėptos dul-
kės gali pakenkti sveikatai ir sukelti alerginių
reakcijų.
- ▶ Jei į orą pakyla dulkių: dėvėti apsauginę
kaukę nuo dulkių.
- Netinkami drabužiai gali užsikabinti už medžių,
krūmų ar įsipainioti variklinėje žoliapjovėje.
Netinkamai apsirengę naudotojai gali būti
sunkiai sužaloti.
- ▶ Vilkėti gerai priglundusius drabužius.
- ▶ Būti be šalikų ir papuošalų.
- Dirbdamas naudotojas gali priliesti prie besisu-
kancios pjovimo įrangos. Naudotojas gali būti
sunkiai sužalotas.
- ▶ Avėti avalynę iš tvirtos medžiagos.
- ▶ Mūvėti ilgas kelnes iš tvirtos medžiagos.
- Sumontuodamas ir išmontuodamas pjovimo
įrangą, valydamas įrenginį ar atlikdamas jo
techninės priežiūros darbus, naudotojas gali
prisiliesti prie pjovimo įrangos arba prie valo
trumpinimo peilio. Naudotojas gali būti sužalo-
tas.
- ▶ Mūvėti darbo pirštines iš tvirtos medžiagos.
- Avėdamas netinkamą avalynę, naudotojas gali
paslysti. Naudotojas gali būti sužalotas.
- ▶ Avėti tvirtą, uždarą avalynę su gerai sukim-
bančiu padu.

4.5 Darbo vieta ir aplinka

4.5.1 Motorinė žoliapjovė

▲ ISPEJIMAS

- Pašaliniai asmenys, vaikai ir gyvūnai negali atpažinti ir įvertinti motorinės žoliapjovės ir nusiviediamų daiktų keliamų pavojų. Pašali-

niai asmenys, vaikai ir gyvūnai gali būti sunkiai sužeisti arba patirti turtinę žalą.



▶ Pašaliniai asmenys, vaikai ir gyvūnai turi laikytis saugaus 15 m atstumo iki dirbančiojo.

- ▶ Laikytis 15 m atstumo iki daiktų.
- ▶ Motorinę žoliapjovę nepalikti be priežiūros.
- ▶ Užtikrinti, kad motorine žoliapjove negalėtų žaisti vaikai.

- Motorinė žoliapjovė nėra apsaugota nuo drėgmės. Jeigu bus dirbama lyjant arba drėgnoje aplinkoje, gali kilti elektros smūgio pavojus. Dirbantysis gali būti sužeistas, o žoliapjovė gali būti sugadinta.



▶ Nedirbti lyjant ar drėgnoje aplinkoje.

- Motorinės žoliapjovės elektrinės dalys gali kibirkščiuoti. Kibirkštys degioje arba sprogioje aplinkoje gali sukelti gaisrus ar sproгимus. Asmenys gali būti sunkiai sužeisti arba mirti, gali būti padaryta turtinė žala.
 - ▶ Nedirbti lengvai užsidegančioje ar sprogioje aplinkoje.

4.5.2 Akumulatorius

▲ ISPEJIMAS

- Pašaliniai asmenys, vaikai ir gyvūnai gali nesuprasti ir neįvertinti akumulatoriaus keliamų pavojų. Pašaliniai asmenys, vaikai ir gyvūnai gali būti sunkiai sužeisti.
 - ▶ Pašalinius asmenis, vaikus ir gyvūnus laikyti atokiau.
 - ▶ Akumulatoriaus nepalikti be priežiūros.
 - ▶ Užtikrinti, kad su akumulatoriumi negalėtų žaisti vaikai.
- Akumulatorius nėra apsaugotas nuo visų aplinkos poveikių. Jeigu akumulatorius yra veikiamas atitinkamų aplinkos sąlygų, jis gali užsidegti arba sprogti. Asmenys gali būti sunkiai sužeisti ir gali būti padaryta turtinė žala.



- ▶ Akumulatorių saugoti nuo karščio ir ugnies.
- ▶ Akumulatoriaus nemesti į ugnį.



- ▶ Akumulatorių naudoti ir laikyti nuo -10 °C iki +50 °C temperatūroje.



- ▶ Akumulatorių saugoti nuo lietaus ir drėgmės ir nenardinti į skysčius.

- ▶ Akumulatorių laikyti atokiai nuo metalinių daiktų.
- ▶ Akumulatoriaus neveikti aukštu slėgiu.
- ▶ Akumulatoriaus nedėti į mikrobangų krosnelę.
- ▶ Akumulatorių saugoti nuo chemikalų ir druskų.

4.5.3 Kroviklis

▲ ISPEJIMAS

- Pašaliniai asmenys, vaikai ir gyvūnai negali atpažinti ir įvertinti kroviklio ir elektros srovės keliamų pavojų. Pašaliniai asmenys, vaikai ir gyvūnai gali būti sunkiai sužaloti arba žūti.
 - ▶ Pasirūpinti, kad pašaliniai asmenys, vaikai ir gyvūnai būtų atokiai.
 - ▶ Užtikrinti, kad vaikai negalėtų žaisti su krovikliu.
- Kroviklis neapsaugotas nuo vandens. Dirbant lietuje arba drėgnoje aplinkoje galima patirti elektros smūgi. Naudotojas gali būti sužalotas, o kroviklis – sugesti.



- ▶ Nenaudoti lyjant arba drėgnoje aplinkoje.

- Kroviklis nėra apsaugotas nuo visų aplinkos poveikių. Jei kroviklį veiks tam tikros aplinkos sąlygos, kroviklis gali užsidegti arba sprogti. Žmonės gali būti sunkiai sužaloti arba galima patirti materialinės žalos.
 - ▶ Kroviklį naudoti uždaroje ir sausoje patalpoje.
 - ▶ Kroviklio nenaudoti degioje ar sprogioje aplinkoje.
 - ▶ Kroviklio nenaudoti padėjus ant degaus pagrindo.
 - ▶ Kroviklį naudoti ir laikyti nuo 5 °C iki 40 °C temperatūroje.
- Žmonės gali užkliūti už jungiamojo laido. Žmonės gali būti sužaloti, o kroviklis – sugesti.
 - ▶ Jungiamąjį laidą lygiai nutiesti ant žemės.

4.6 Saugi būklė

4.6.1 Variklinė žoliapjovė

Variklinė žoliapjovė yra saugios būklės, jei įvykdytos šios sąlygos:

- Variklinė žoliapjovė neapgadinta.
- Variklinė žoliapjovė yra švari ir sausa.
- Valdymo elementai veikia ir nėra pakeisti.
- Papildomai sumontuotas šioje naudojimo instrukcijoje nurodytas pjovimo įrangos ir apsauginio gaubto derinys.

- Pjovimo įranga ir apsauginis gaubtas tinkamai sumontuoti.
- Sumontuoti šios variklinės žoliapjovės originalūs STIHL priedai.
- Priedai tinkamai primontuoti.

▲ ISPEJIMAS

- Nesaugios būklės konstrukcinės dalys nebegali tinkamai veikti, o saugos įtaisai gali neveikti. Žmonės gali būti sunkiai sužaloti arba žūti.
 - ▶ Dirbti tik su neapgadinta varikline žoliapjove.
 - ▶ Jei variklinė žoliapjovė nešvari arba šlapia: variklinę žoliapjovę nuvalyti ir išdžiovinti.
 - ▶ Nekeisti variklinės žoliapjovės. Išimtis: galima sumontuoti vieną šioje naudojimo instrukcijoje nurodytą pjovimo įrangos ir apsauginio gaubto derinį.
 - ▶ Jei valdymo elementai neveikia: nenaudoti variklinės žoliapjovės.
 - ▶ Nemontuoti metalinės pjovimo įrangos.
 - ▶ Sumontuoti šios variklinės žoliapjovės originalius STIHL priedus.
 - ▶ Pjovimo įrangą ir apsauginį gaubtą sumontuoti taip, kaip aprašyta šioje naudojimo instrukcijoje.
 - ▶ Priedus sumontuoti taip, kaip aprašyta šioje naudojimo instrukcijoje arba priedų naudojimo instrukcijoje.
 - ▶ Nekišti daiktų į variklinės žoliapjovės angas.
 - ▶ Pakeisti nusidėvėjusius arba apgadintus informacinius ženklus.
 - ▶ Jei kyla neaiškumų: kreiptis į STIHL prekybos atstovą.

4.6.2 Apsauginis gaubtas

Apsauginis gaubtas yra saugios būklės, jeigu išpildytos sekančios sąlygos:

- Apsauginis gaubtas yra nepažeistas.
- Valo trumpinimo peilis sumontuotas teisingai.

▲ ISPEJIMAS

- Detalės, esančios nesaugios būklės, negali teisingai funkcionuoti ir saugos įranga gali neatlikti savo funkcijų. Naudotojas gali būti sunkiai sužeistas.
 - ▶ Dirbti su nepažeistu apsauginiu gaubtu.
 - ▶ Dirbti su teisingai sumontuotu valo trumpinimo peiliu.
 - ▶ Jeigu kyla neaiškumų: kreiptis į STIHL specializuotą pardavėją.

4.6.3 Pjovimo galvutė

Pjovimo galvutė yra saugi, jei įvykdytos toliau nurodytos sąlygos:

- Pjovimo galvutė neapgadinta.
- Pjovimo galvutė neužsiblokavusi.
- Pjovimo valas tinkamai įdėtas.
 - Jei pjovimo galvutė „PolyCut“ naudojama su plastikiniais peiliais:
 - Plastikiniai peiliai neapgadinti ir nesutrūkinę.
 - Plastikiniai peiliai tinkamai sumontuoti.
- Neviršytos nusidėvėjimo ribos.

▲ ISPEJIMAS

- Nesaugios būklės pjovimo galvutės dalys, pjovimo valas ar plastikinis peilis gali atsilaisvinti ir būti nusviesti. Žmonės gali būti sunkiai sužaloti.
 - ▶ Dirbti su neapgadinta pjovimo galvute.
 - ▶ Jei pjovimo galvutė „PolyCut“ naudojama su plastikiniais peiliais: dirbti su neapgadintais plastikiniais peiliais.
 - ▶ Vietoje pjovimo valo ar plastikinių peilių nenaudoti metalinių daiktų.
 - ▶ Atsižvelgti į nusidėvėjimo ribas ir jų laikytis.
 - ▶ Jei kyla neaiškumų: kreiptis į STIHL prekybos atstovą.

4.6.4 Akumulatorius

Akumulatorius yra saugios eksploatuoti būklės, jei atitinka šiuos reikalavimus:

- akumulatorius nepažeistas;
- akumulatorius švarus ir sausas;
- akumulatorius veikia ir nebuvo keistas.

▲ ISPEJIMAS

- Jei akumulatorius nėra saugios eksploatuoti būklės, jis negali veikti saugiai. Gali būti sunkiai sužeisti asmenys.
 - ▶ Dirbkite su nepažeistu ir tinkamai veikiančiu akumulatoriumi.
 - ▶ Nekraukite pažeisto ar sugedusio akumulatoriaus.
 - ▶ Nešvarų arba šlapią akumuliatorių nuvalykite ir palikite išdžiūti.
 - ▶ Nekeiskite akumulatoriaus.
 - ▶ Nekiškite į akumulatoriaus kiaurymes daiktų.
 - ▶ Akumulatoriaus elektros kontaktų niekada nejunkite prie metalinių daiktų ir saugokitės trumpojo jungimo.
 - ▶ Neatidarinėkite akumulatoriaus.
 - ▶ Pakeiskite nusitrynusius arba pažeistus nurodomuosius užrašus.

- Iš pažeisto akumulatoriaus gali išbėgti skysčio. Patekęs ant odos arba į akis skystis gali dirginti.
 - ▶ Venkite sąlyčio su skysčiu.
 - ▶ Jam patekus ant odos, šias odos vietas plaukite dideliu kiekiu vandens ir muilu.
 - ▶ Elektrolitui patekus į akis, bent 15 minučių skalaukite akis dideliu kiekiu vandens ir kreipkitės į gydytoją.
- Pažeistas arba sugedęs akumulatorius gali skleisti neįprastą kvapą, iš jo gali veržtis dūmai arba ugnis. Gali būti sunkiai sužeisti arba žūti asmenys, taip pat gali būti padaryta materialinė žala.
 - ▶ Jei akumulatorius skleidžia neįprastą kvapą, arba iš jo veržiasi dūmai, jo nenaudokite ir saugokite nuo degių medžiagų.
 - ▶ Akumulatoriui užsidegus pabandykite gesinti akumuliatorių gesintuvu ar vandeniu.

4.6.5 Įkroviklis

Įkroviklis yra saugios būklės, jeigu išpildytos sekančios sąlygos:

- Įkroviklis nepažeistas.
- Įkroviklis yra švarus ir sausas.

▲ ISPEJIMAS

- Detalės, esančios nesaugios būklės, negali teisingai funkcionuoti ir saugos įranga gali neatlikti savo funkcijų. Asmenys gali būti sunkiai sužeisti ar mirti.
 - ▶ Naudoti tik nepažeistą įkroviklį.
 - ▶ Jei įkroviklis nešvarus arba šlapias: įkroviklį nuvalykite ir leiskite nudžiūti.
 - ▶ Nedaryti pakeitimų įkroviklyje.
 - ▶ Nekišti jokių daiktų į įkroviklio angas.
 - ▶ Neįjungti įkroviklio kontaktų su metaliniais daiktais ir nepadaryti trumpo sujungimo.
 - ▶ Įkroviklio neatidarinėti.

4.7 Darbo metu

▲ ISPEJIMAS

- Kai kuriose situacijose naudotojas negali koncentruotai dirbti. Naudotojas gali užkliūti, suklypti ir sunkiai susižeisti.
 - ▶ Dirbti ramiai ir apgalvotai.
 - ▶ Kai šviesos ir matomumo sąlygos blogos: Nedirbti su motorine žoliapjove.
 - ▶ Su žoliapjove dirbti vienam.
 - ▶ Pjovimo įrankį laikyti netoli žemės paviršiaus.
 - ▶ Atkreipti dėmesį į kliūtis.
 - ▶ Dirbti stovint ant žemės paviršiaus ir išlaikant pusiausvyrą.

- ▶ Jei pasirodo nuovargio požymių: padaryti darbo pertrauką.
- Besisukantis pjovimo įrankis gali įpjauti naudotojui. Naudotojas gali būti sunkiai sužeistas.
 - ▶ Neliesti besisukančio pjovimo įrankio.
 - ▶ Jei pjovimo įrankis užblokuotas daiktu: Motorinę žoliapjovę išjungti ir išimti akumuliatorių. Tik tada pašalinti daiktą.
- Jei dirbant motorinė žoliapjovė elgiasi kitaip arba neįprastai, ji gali būti saugos neatitinkančios būklės. Asmenys gali būti sunkiai sužeisti ir gali būti padaryta turbinė žala.
 - ▶ Baigti darbą, akumuliatorių išimti ir kreiptis į STIHL specializuotą pardavėją.
- Darbu metu motorinė žoliapjovė gali sukelti vibracijas.
 - ▶ Mūvēti pirštines.
 - ▶ Daryti darbo pertraukas.
 - ▶ Jei atsiranda kraujotakos sutrikimų: kreiptis į gydytoją.
- Jei dirbant pjovimo įrankis atsitrenkia į pašalinį daiktą, šis daiktas ar jo dalys gali būti nusiųtos dideliu greičiu. Asmenys gali būti sunkiai sužeisti ir gali būti padaryta turbinė žala.
 - ▶ Surinkite visus pašalinius daiktus iš ploto, kuriame dirbate.
- Atleidus jungiklį, pjovimo įrankis dar kurį laiką sukasi. Asmenys gali būti sunkiai sužeisti.
 - ▶ Palaukti, kol pjovimo įrankis nebesisuks.

4.8 Įkrovimas

▲ ISPEJIMAS

- Įkrovimo metu pažeistas ar sugedęs įkroviklis gali skleisti keistą kvapą arba rūkti. Asmenys gali būti sunkiai sužeisti ir gali būti padaryta turbinė žala.
 - ▶ Šakutę ištraukti iš elektros tinklo.
- Įkroviklis, esant nepakankamam vėdinimui gali perkaisti ir užsidegti. Asmenys gali būti sunkiai sužeisti arba mirti, gali būti padaryta turbinė žala.
 - ▶ Įkroviklio neuždengti.

4.9 Elektros prijungimas

Kontaktas su elektros energiją tiekiančiomis konstrukcinėmis dalimis gali atsirasti dėl šių priežasčių:

- jungimo arba ilginamasis laidas pažeistas.
- Jungimo arba ilginamojo laido tinklo kištukas yra pažeistas.
- Netinkamai įrengtas elektros lizdas.

▲ PAVOJUS

- Kontaktas su elektros energiją tiekiančiomis detalėmis gali sukelti elektros smūgį. Naudojimas gali būti sunkiai sužeistas ar mirti.

- ▶ Įsitikinti, kad jungimo laidas, ilginamasis laidas ir kištukas nepažeisti.



Jei jungimo arba ilginamasis laidas pažeistas:

- ▶ Pažeistos vietos neliesiti.
- ▶ Šakutę ištraukti iš elektros tinklo.
- ▶ Jungimo laidą, ilginamąjį laidą ir jų tinklo kištuką liesti sausomis rankomis.
- ▶ Jungimo laido ar ilginamojo laido tinklo kištuką įkišti į teisingai instaliuotą ir apsaugotą kištukinį lizdą su apsauginiu kontaktu.
- ▶ Įkroviklį prijunkite per liekamąją srovę valdomą jungiklį (30 mA, 30 ms).
- Pažeistas arba netinkamas ilginamasis laidas gali sukelti elektros smūgį. Asmenys gali būti sunkiai sužeisti ar mirti.
 - ▶ Naudoti tinkamo skerspjūvio ilginamąjį laidą.  20.4.

▲ ISPEJIMAS

- Įkrovimo metu neteisinga tinklo įtampa arba neteisingas tinklo dažnis gali išsauti viršįtampį įkroviklyje. Įkroviklis gali būti pažeistas.

- ▶ Įsitikinti, kad tinklo įtampa ir elektros tinklo dažnis sutampa su nurodytais duomenimis ant įkroviklio duomenų skydelio.

- Blogai ištiestas jungimo ir ilginamasis laidas gali būti pažeisti, o asmenys gali už jų užkliūti. Žmonės gali susižeisti, o jungimo arba ilginamasis laidas gali būti pažeistas.

- ▶ Jungimo ir ilginamąjį laidus nutiesti bei pažymėti taip, kad asmenys negalėtų už jų užkliūti.
- ▶ Jungimo ir ilginamąjį laidus nutiesti taip, kad jie nebūtų įtempti ar susisukę.
- ▶ Jungimo ir ilginamąjį laidus nutiesti taip, kad jie nebūtų pažeisti, sulenkti ar suspausti ir nesitrintų.
- ▶ Jungimo ir ilginamąjį laidus saugoti nuo karščio, alyvos ir chemikalų.
- ▶ Jungimo ir ilginamąjį laidus nutiesti ant sauso pagrindo.

- Dirbant ilginamasis laidas įkaista. Jei šiluma negali nutekėti, ji gali sukelti gaisrą.

- ▶ Jei naudojamas kabelio būgnas: kabelio būgną visiškai išvynioti.

- Jeigu sienoje yra elektros laidai ar vamzdžiai, jie gali būti pažeisti, jeigu įkroviklis yra montuojamas prie sienos. Kontaktas su elektros energiją tiekiančiais laidais gali sukelti elektros

smūgį. Asmenys gali būti sunkiai sužeisti ir gali būti padaryta turtinė žala.

- ▶ Įsitikinti, kad numatytoje sienos vietoje nėra elektros laidų ar vamzdžių.

- Jeigu įkroviklis prie sienos montuojamas ne taip, kaip aprašyta šioje naudojimo instrukcijoje, įkroviklis arba akumulatorius gali nukristi, o įkroviklis gali įkaisti. Asmenys gali būti sunkiai sužeisti ir gali būti padaryta turtinė žala.

- ▶ Įkroviklį prie sienos montuoti taip, kaip aprašyta šioje naudojimo instrukcijoje.

- Jeigu įkroviklis su įdėtu akumulatoriumi yra montuojamas prie sienos, akumulatorius gali iškristi iš įkroviklio. Asmenys gali būti sunkiai sužeisti ir gali būti padaryta turtinė žala.

- ▶ Pirmą kartą prie sienos sumontuoti įkroviklį, o tik po to įdėti akumulatorių.

4.10 Pernešimas

4.10.1 Motorinė žoliapjovė

▲ ISPEJIMAS

- Pervežimo metu motorinė žoliapjovė gali apvirsti arba judėti. Asmenys gali būti sunkiai sužeisti ir gali būti padaryta turtinė žala.



- ▶ Akumuliatorių išimti.

- ▶ Motorinę žoliapjovę tvirtinimo diržais, diržais ar tinklu pritvirtinti taip, kad ji negalėtų apvirsti ir judėti.

4.10.2 Akumulatorius

▲ ISPEJIMAS

- Akumulatorius nėra apsaugotas nuo visų aplinkos poveikių. Jeigu akumulatorius bus veikiamas tam tikrų aplinkos sąlygų, akumulatorius gali būti pažeistas ir gali būti padaryta turtinė žala.

- ▶ Pažeisto akumulatoriaus nepervežinėti.
- ▶ Akumuliatorių laikyti elektrai nelaidžioje pakuotėje.

- Pervežimo metu akumulatorius gali apvirsti arba judėti. Asmenys gali būti sunkiai sužeisti ir gali būti padaryta turtinė žala.

- ▶ Supakuokite akumuliatorių taip, kad jis negalėtų judėti pakuotėje arba transportavimo dėkle.

- ▶ Pakuotę pritvirtinti taip, kad ji negalėtų judėti.

4.10.3 Kroviklis

▲ ISPEJIMAS

- Transportuojant kroviklis gali apvirsti arba judėti. Gali būti sužaloti žmonės ir padaryta materialinės žalos.
 - ▶ Ištraukti tinklo kištuką iš elektros lizdo.
 - ▶ Išimti akumuliatorių.
 - ▶ Kroviklį įtempiamais diržais, diržais ar tinklu pritvirtinti taip, kad jis negalėtų apvirsti ar judėti.
- Jungiamasis laidas nėra skirtas krovikliui nešti suėmus už laido. Galima apgadinti jungiamąjį laidą ir kroviklį.
 - ▶ Suvynioti jungiamąjį laidą ir pritvirtinti prie kroviklio.

4.11 sandėliuojate

4.11.1 Motorinė žoliapjovė

▲ ISPEJIMAS

- Vaikai gali nežinoti ir neįvertinti motorinės žoliapjovės keliamų pavojų. Vaikai gali sunkiai susižeisti.



- ▶ Akumuliatorių išimti.

- ▶ Motorinę žoliapjovę laikyti taip, kad nepasiektų vaikai.
- Rakto lizdo elektros kontaktai ir metalinės dalys dėl drėgmės gali surūdėti. Motorinė žoliapjovė gali sugesti.



- ▶ Akumuliatorių išimti.

- ▶ Motorinę žoliapjovę laikyti švarioje ir sausoje vietoje.

4.11.2 Akumulatorius

▲ ISPEJIMAS

- Vaikai gali nežinoti ir neįvertinti akumulatoriaus keliamų pavojų. Vaikai gali sunkiai susižeisti.
 - ▶ Akumuliatorių laikyti taip, kad nepasiektų vaikai.
- Akumulatorius nėra apsaugotas nuo visų aplinkos poveikių. Jeigu akumulatorius bus veikiamas tam tikrų aplinkos sąlygų, akumulatorius gali būti pažeistas.
 - ▶ Akumuliatorių saugoti švarioje ir sausoje vietoje.
 - ▶ Akumuliatorių laikyti uždaroje patalpoje.

- ▶ Akumuliatorių laikyti atskirai nuo motorinės žoliapjovės ir įkroviklio.
- ▶ Akumuliatorių laikyti elektrai nelaidžioje pakuotėje.
- ▶ Akumuliatorių laikyti aplinkoje, kur temperatūra tarp - 10 °C ir + 50 °C.

4.11.3 Įkroviklis

▲ ISPEJIMAS

- Vaikai gali nežinoti ir neįvertinti įkroviklio keliamų pavojų. Vaikai gali sunkiai susižeisti ar mirti.
 - ▶ Akumuliatorių išimti.
 - ▶ Įkroviklį laikyti taip, kad nepasiektų vaikai.
- Įkroviklis nėra apsaugotas nuo visų aplinkos poveikių. Jeigu įkroviklis yra paveiktas tam tikrų aplinkos sąlygų, įkroviklis gali būti pažeistas.
 - ▶ Akumuliatorių išimti.
 - ▶ Jei kroviklis šiltas: leisti krovikliui atvėsti.
 - ▶ Įkroviklį saugoti švarioje ir sausoje vietoje.
 - ▶ Įkroviklį laikyti uždaroje patalpoje.
 - ▶ Įkroviklį laikyti aplinkoje, kur temperatūra tarp + 5 °C ir + 40 °C.
- Jungimo laidas nėra skirtas už jo nešti arba pakabinti įkroviklį. Jungimo laidas ir įkroviklis gali būti pažeisti.
 - ▶ Įkroviklį suimti už korpuso ir tvirtai laikyti. Rankena paprastam įkroviklio pakėlimui yra sumontuota jo gale.
 - ▶ Įkroviklį pakabinti ant laikiklio sienoje.

4.12 Valymas, techninė priežiūra ir remontas

▲ ISPEJIMAS

- Jei atliekant valymo, techninės priežiūros ar remonto darbus akumulatorius bus įdėtas, variklinė žoliapjovė gali netikėtai įsijungti. Žmonės gali būti sunkiai sužaloti arba galima patirti materialinės žalos.



- ▶ Išimti akumuliatorių.













- Aštrios valymo priemonės, plovimas vandens srove ar smailūs daiktai gali apgadinti variklinę žoliapjovę, apsauginį gaubtą, pjovimo įrangą, akumuliatorių ir kroviklį. Jei variklinė žoliapjovė, apsauginis gaubtas, pjovimo įranga, akumulatorius ar kroviklis bus netinkamai valomi, konstrukcinės dalys negalės tinkamai veikti, o saugos įtaisai gali neveikti. Žmonės gali būti sunkiai sužaloti.

- ▶ Variklinę žoliapjovę, apsauginį gaubtą, pjovimo įrangą, akumuliatorių ir kroviklį valyti taip, kaip aprašyta šioje naudojimo instrukcijoje.
- Jei variklinės žoliapjovės, apsauginio gaubto, pjovimo įrangos, akumulatoriaus ar kroviklio techninės priežiūros ir remonto darbai bus atliekami netinkamai, konstrukcinės dalys negalės tinkamai veikti, o saugos įtaisai gali nebeveikti. Žmonės gali būti sunkiai sužaloti arba žūti.
 - ▶ Neatlikti patiems variklinės žoliapjovės, apsauginio gaubto, pjovimo įrangos, akumulatoriaus ir kroviklio techninės priežiūros darbų ir jų netaisyti.
 - ▶ Jei variklinei žoliapjovei, apsauginiam gaubtui, pjovimo įrangai, akumuliatoriui ar krovikliui būtina techninė priežiūra ar juos reikia pataisyti: kreiptis į STIHL prekybos atstovą.

5 Motorinės žoliapjovės paruošimas darbui

5.1 Variklinės žoliapjovės paruošimas darbui

Kas kartą prieš pradėdant dirbti reikia atlikti šiuos veiksmus:

- ▶ Įsitikinti, kad toliau išvardytos dalys yra saugios būklės:
 - Variklinė žoliapjovė,  4.6.1.
 - Apsauginis gaubtas,  4.6.2.
 - Pjovimo galvutė,  4.6.3.
 - Akumuliatorius,  4.6.4.
 - Kroviklis,  4.6.5.
- ▶ Patikrinti akumuliatorių,  11.2.
- ▶ Visiškai įkrauti akumuliatorių,  6.2.
- ▶ Nuvalyti variklinę žoliapjovę,  16.1.
- ▶ Sumontuoti apsauginį gaubtą,  7.1.
- ▶ Sumontuoti kilpinę rankeną,  7.3.
- ▶ Nustatyti koto ilgį,  8.1.
- ▶ Nustatyti kilpinę rankeną,  8.2.
- ▶ Patikrinti valdymo elementus,  11.1.
 - ▶ Jei tikrinant valdymo elementus 3 šviesos diodai mirksi raudonai: išimti akumuliatorių ir kreiptis į STIHL prekybos atstovą. Variklinės žoliapjovės triktis.
- ▶ Jei veiksmų negalima atlikti: nenaudoti variklinės žoliapjovės ir kreiptis į STIHL prekybos atstovą.

6 Akumulatoriaus įkrovimas ir diodai

6.1 Įkroviklio montavimas prie sienos

Įkroviklis gali būti primontuotas prie sienos.

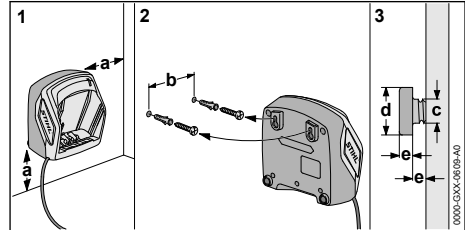

- ▶ Įkroviklį prie sienos montuoti taip, kad būtų išpildytos sekančios sąlygos:

- Turi būti naudojamos tinkamos tvirtinimo medžiagos.
- Įkroviklis turi būti horizontalioje padėtyje. Reikia laikytis sekančių matmenų:
 - a = mažiausiai 100 mm
 - b (AL 101) = 75 mm
 - b (AL 300 ir AL 500) = 120 mm
 - c = 4,5 mm
 - d = 9 mm
 - e = 2,5 mm

6.2 Akumulatoriaus įkrovimas

Įkrovimo trukmė priklauso nuo įvairių veiksnių, pvz.: akumulatoriaus ar aplinkos temperatūros. Faktinis įkrovimo laikas gali skirtis nuo nurodytos įkrovimo trukmės. Įkrovimo trukmė yra nurodyta www.stihl.com/charging-times.

Kai kištukas įkištas į elektros lizdą, o akumuliatorius įdėtas į įkroviklį, įkrovimas prasideda automatiškai. Kai akumuliatorius įkrautas pilnai, įkroviklis išsijungia automatiškai.

Įkrovimo metu akumuliatorius ir įkroviklis įkaista.

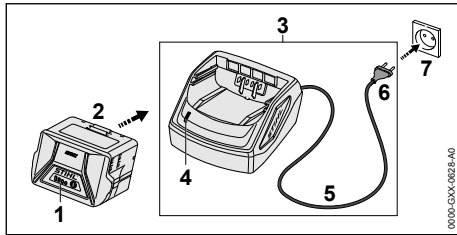

- ▶ Elektros kištuką (6) įkišti į gerai prieinamą elektros lizdą (7). Vyksta kroviklio (3) savitikra. Šviesos diodas (4) apie 1 sekundę šviečia žaliai ir apie 1 sekundę raudonai.
- ▶ Jungimo laidą (5) ištiesti.
- ▶ Akumuliatorių (2) įdėti į vietą įkroviklyje (3) ir paspausti iki atramos. Diodas (4) dega žaliai. Diodai (1) dega žaliai ir akumuliatorius (2) įkraunamas.
- ▶ Jei šviesos diodas (4) ir šviesos diodai (1) nebešviečia: akumuliatorius (2) yra visiškai įkrautas ir jį galima išimti iš kroviklio (3).
- ▶ Jei kroviklis (3) nebenaudojamas: ištraukti tinklo kištuką (6) iš elektros lizdo (7).

6.3 Patikrinti įkrovimo būseną

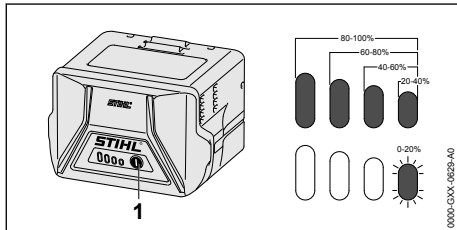

- ▶ Klavišą (1) paspausti. Diodai apie 5 sekundes dega žaliai ir parodo įkrovimo būseną.
- ▶ Jeigu dešinysis diodas mirksi žaliai: akumuliatorių įkrauti.

6.4 Diodai prie akumuliatoriaus

Diodai gali parodyti akumuliatoriaus įkrovimo būklę arba gedimą. Diodai gali degti arba mirksėti žalia arba raudona šviesa.

Jeigu dega arba mirksi žali diodai, įkrovimo būklė gera.

- ▶ Jeigu dega arba mirksi raudoni diodai: pašalinti gedimus, 19. Motorinės žoliapjovės arba akumuliatoriaus gedimas.

6.5 Įkroviklio diodas

Diodas parodo įkroviklio būseną.

Jeigu dega žali diodai, akumuliatorius įkraunamas.

- ▶ jeigu mirksi raudonas diodas: žašalinti gedimus.
- ▶ įkroviklio gedimas.

7 Motorinės žoliapjovės sumontavimas

7.1 Apsaugos montavimas

- ▶ Motorinę žoliapjovę išjungti ir išimti akumuliatorių.

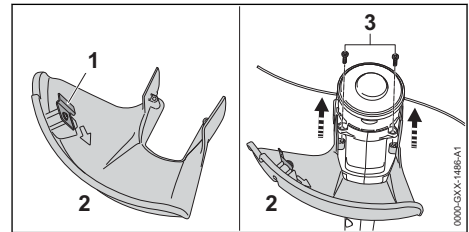

Valo trumpinimo peilis (1) jau yra sumontuotas prie apsauginio gaubto (2) ir jo negalima nuimti.

- ▶ Apsauginį gaubtą (2) įkišti iki galo į kiaurymės korpuso.

Apsauginis gaubtas (2) tvirtai priglundą prie korpuso.

- ▶ Varžtus (3) įsukti ir priveržti

Apsauginio gaubto (2) vėl nuimti negalima.

7.2 "Pjovimo galvos" uždėjimas ir nuėmimas

7.2.1 Pjovimo galvutės sumontavimas

- ▶ Variklinę žoliapjovę išjungti ir išimti akumuliatorių.

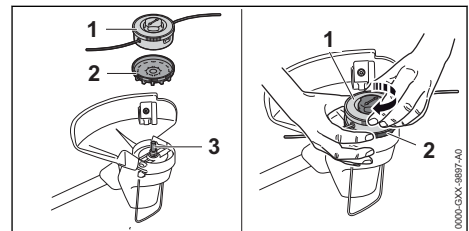

- ▶ Ventilatoriaus sparnuotę (2) ant veleno (3) užmauti taip, kad ventilatoriaus sparnuotės (2) mentės būtų nukreiptos žemyn. Nesumontavus ventilatoriaus sparnuotės, elektros variklis bus nepakankamai aušinamas ir dirbant variklinė žoliapjovė išsijungs.
- ▶ Ventilatoriaus sparnuotę (2) tvirtai laikyti ranka.
- ▶ Pjovimo galvutę (1) uždėti ant veleno (3), ranka sukti pagal laikrodžio rodyklę ir tvirtai priveržti.

7.2.2 Pjovimo galvutės išmontavimas

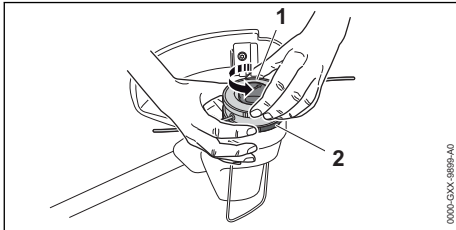

- ▶ Variklinę žoliapjovę išjungti ir išimti akumuliatorių.
- ▶ Ventilatoriaus sparnuotę (2) tvirtai laikyti ranka.
- ▶ Pjovimo galvutę (1) išsukti prieš laikrodžio rodyklę.
- ▶ Nuimti ventilatoriaus sparnuotę.

7.3 Kilpinės rankenos montavimas

- ▶ Motorinę žoliapjovę išjungti ir išimti akumuliatorių.

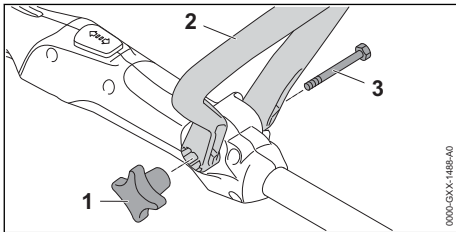

- ▶ Kilpinę rankeną (2) taip nustatyti, kad vieta tvirtinimo veržlei (1) būtų valdymo rankenos dešinėje ir kiaurymės kilpinėje rankenoje (2) būtų nukreiptos naudotojo kryptimi.
- ▶ Kilpinės rankenos atramas (2) išškėsti ir kilpinę rankeną (2) dėti ant valdymo rankenos kol ji užsifiksuos.
- ▶ Varžtą (3) prakišti pro kiaurymę.
- ▶ Tvirtinimo veržlę (1) užsukti ir priveržti.

Kilpinės rankenos (2) nereikia vėl išmontuoti.

8 Motorinės žoliapjovės pritaikymas dirbančiajam

8.1 Koto ilgio nustatymas

Koto ilgį galima įvairiai nustatyti priklausomai nuo naudotojo ūgio.

- ▶ Variklinę žoliapjovę išjungti ir išimti akumuliatorių.
- ▶ Tvirtai suimti kotą.

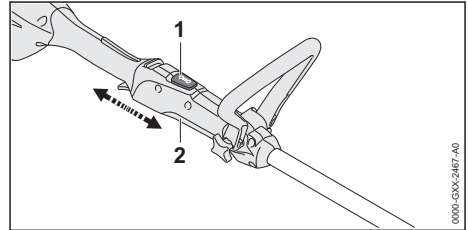

- ▶ Paspausti fiksatorių (1) ir laikyti nuspauštą.
- ▶ Valdymo rankeną (2) patraukti arba nustumti į pageidaujama padėtį.
- ▶ Atleisti fiksatorių (1).
- ▶ Valdymo rankeną (2) šiek tiek pastumti, kad ji užsifiksuotų.

8.2 Kilpinės rankenos nustatymas

Kilpinę rankeną, priklausomai nuo naudotojo ūgio, galima nustatyti į įvairias padėtis.

- ▶ Variklinę žoliapjovę išjungti ir išimti akumuliatorių.

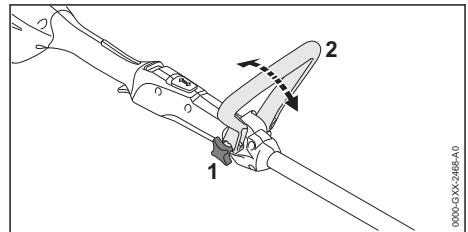

- ▶ Atsukti veržlę su žvaigždine galvute (1).
- ▶ Kilpinę rankeną (2) palenkti į pageidaujama padėtį.
- ▶ Tvirtai priveržti veržlę su žvaigždine galvute (1).

9 Akumulatoriaus įdėjimas ir išėmimas

9.1 Akumulatoriaus įdėjimas

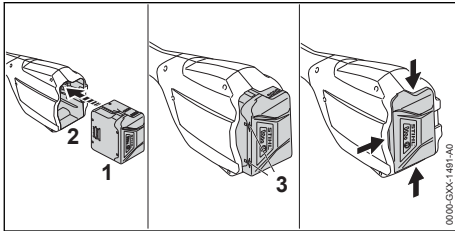

- ▶ Akumuliatorių (1) spausti į akumulatoriaus dėklą (2) tol, kol išgirsite spragtelėjimą. Rodyklės (3) ant akumulatoriaus (1) dar matosi ir akumulatorius (1) yra saugiai akumulatoriaus dėkle (2). Tarp motorinės žoliapjovės ir akumulatoriaus (1) nėra elektros kontakto.
- ▶ Akumuliatorių (1) iki atramos įspausti į akumulatoriaus dėklą (2). Akumulatorius (1) antru spragtelėjimu užsifiksuoja ir priglunda prie motorinės žoliapjovės korpuso.

9.2 Akumuliatorių išimti

- ▶ Motorinę žoliapjovę paguldyti ant lygaus paviršiaus.
- ▶ Ranką laikyti prieš akumulatoriaus dėklą, kad akumulatorius (2) negalėtų iškristi.

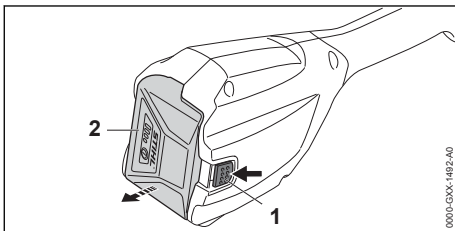

- ▶ Fiksavimo klavišą (1) paspausti kita ranka. Akumulatorius (2) yra atlaisvintas ir gali būti išimtas.

10 Motorinės žoliapjovės įjungimas ir išjungimas

10.1 Variklinės žoliapjovės įjungimas

- ▶ Variklinę žoliapjovę viena ranka už valdymo rankenos laikyti taip, kad nykštys apkabintų valdymo rankeną.

- ▶ Variklinę žoliapjovę kita ranka už kilpinės rankenos laikyti taip, kad nykštys apkabintų kilpinę rankeną.

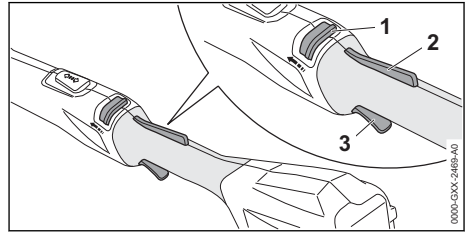

- ▶ Slankųjį fiksatorių (1) nykščiu pastumti link kilpinės rankenos ir laikyti.
- ▶ Jungiklio blokatorių (2) paspausti ranka ir laikyti paspausta. Slankųjį fiksatorių (1) galima atleisti.
- ▶ Jungiklį (3) paspausti smiliu ir laikyti paspausta. Variklinės žoliapjovės greitis didėja, o pjovimo įranga sukasi.

10.2 Motorinės žoliapjovės išjungimas

- ▶ Apsauginį jungiklio klavišą ir jungiklį paleisti.
- ▶ Palaukti, kol pjovimo įrankis nebejudės.
- ▶ Jeigu pjovimo įrankis dar juda: akumuliatorių išimti ir kreiptis į STIHL specializuotos prekybos atstovą. Motorinė žoliapjovė sugedus.

11 Patikrinti motorinę žoliapjovę ir akumuliatorių

11.1 Valdymo elementų patikra

Slankusis fiksatorius, jungiklio blokatorius ir jungiklis

- ▶ Išimti akumuliatorių.
- ▶ Pabandyti paspausti jungiklį, nepaspaudus slankiojo fiksatoriaus ir jungiklio blokatoriaus.
- ▶ Jei jungiklį galima nuspausti: nenaudoti variklinės žoliapjovės ir kreiptis į STIHL prekybos atstovą. Slankusis fiksatorius arba jungiklio blokatorius sugedo.
- ▶ Slankųjį fiksatorių nykščiu pastumti link kilpinės rankenos ir laikyti.
- ▶ Paspausti jungiklio blokatorių ir laikyti paspausta.
- ▶ Paspausti jungiklį.
- ▶ Atleisti jungiklį, jungiklio blokatorių ir slankųjį fiksatorių.

- ▶ Jei jungiklis, jungiklio blokatorius arba slankusis fiksatorius sunkiai juda arba negrįžta į pradinę padėtį: nenaudoti variklinės žoliapjovės ir kreiptis į STIHL prekybos atstovą. Jungiklis, jungiklio blokatorius arba slankusis fiksatorius sugedo.

Variklinės žoliapjovės įjungimas

- ▶ Įdėti akumuliatorių.
- ▶ Slankųjį fiksatorių nykščiu pastumti link kilpinės rankenos ir laikyti.
- ▶ Paspausti jungiklio blokatorių ir laikyti paspausta.
- ▶ Paspausti jungiklį ir laikyti paspausta. Pjovimo įranga sukasi.
- ▶ Jei 3 šviesos diodai mirksi raudonai: išimti akumuliatorių ir kreiptis į STIHL prekybos atstovą. Variklinės žoliapjovės triktis.
- ▶ Atleisti jungiklį. Pjovimo įranga netrukus nustoja sukstis.
- ▶ Jei pjovimo įranga ir toliau sukasi: išimti akumuliatorių ir kreiptis į STIHL prekybos atstovą. Variklinė žoliapjovė sugedo.

11.2 Akumuliatorių patikrinti

- ▶ Paspausti akumuliatoriaus klavišą. Diodai dega arba mirksi.
- ▶ Jeigu diodai nedega ar nemirksi: akumuliatoriaus nenaudoti ir kreiptis į STIHL specializuotą pardavėją. Akumuliatoriaus gedimas.

12 darbas su motorine žoliapjove

12.1 Motorinės žoliapjovės laikymas ir valdymas

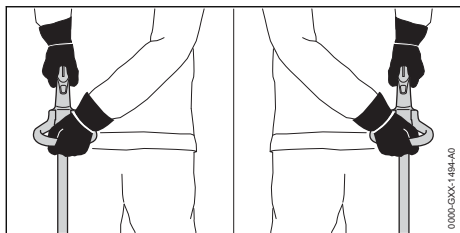

- ▶ Motorinę žoliapjovę stipriai laikyti viena ranka ant valdymo rankenos taip, kad nykštys būtų priglundęs prie valdymo rankenos.
- ▶ Motorinę žoliapjovę stipriai laikyti kita ranka ant kilpinės rankenos taip, kad nykštys būtų apgaubęs kilpinę rankeną.

12.2 Pjovimas

Pjovimo įrankio atstumas nuo žemės lemia pjovimo aukštį.

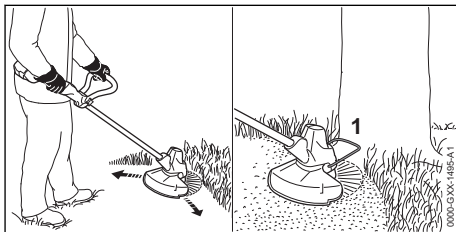

- ▶ Variklinę žoliapjovę tolygiai judinti į šalis.
- ▶ Lėtai ir stebint judėti į priekį.
- ▶ Jeigu dirbama su apsauginiu lankeliu (1): apsauginį lankelį pilnai atlenkti.

12.3 Pjovimo valo reguliavimas

- ▶ Besisukancią "pjovimo galvą" trumpai stukteltėti į žemę. Taip nustatoma apie 30 mm valo galai. Valo trumpinimo peilis prie apsauginio gaubto automatiškai atpjauna reikiamo ilgio valo galus.

Jeigu pjovimo valo galai trumpesni nei 25 mm, jie negali būti automatiškai sureguliuoti.

- ▶ Motorinę žoliapjovę išjungti ir išimti akumuliatorių.
- ▶ Mygtuką ant "pjovimo galvos" paspausti ir laikyti nuspausta.
- ▶ Pjovimo valo galus patraukti ranka.
- ▶ Jeigu pjovimo valo nebegalima ištraukti: ritę su valu pakeisti. Ritę tuščia.

13 Po darbo

13.1 Po darbo

- ▶ Motorinę žoliapjovę išjungti ir išimti akumuliatorių.
- ▶ Jeigu motorinė žoliapjovė šlapia: motorinę žoliapjovę išdžiovinti.
- ▶ Jeigu akumuliatorius šlapias: akumuliatorių išdžiovinti.
- ▶ Motorinės žoliapjovės valymas
- ▶ Apsauginį gaubtą nuvalyti.
- ▶ Pjovimo įrankį nuvalyti.
- ▶ Akumuliatorių nuvalyti.

14 Pernešimas

14.1 Variklinės žoliapjovės transportavimas

- ▶ Variklinę žoliapjovę išjungti ir išimti akumulatorių.
- ▶ Nustatyti mažiausią koto ilgį.

Variklinės žoliapjovės nešimas

- ▶ Variklinę žoliapjovę viena ranka suėmus už koto nešti taip, kad pjovimo įranga būtų nukreipta atgal, o variklinės žoliapjovės svoris būtų subalansuotas.

Variklinės žoliapjovės vežimas transporto priemonėje

- ▶ Variklinę žoliapjovę pritvirtinti taip, kad ji neapvirstų ir negalėtų judėti.

14.2 Akumulatoriaus pervežimas

- ▶ Motorinę žoliapjovę išjungti ir išimti akumulatorių.
- ▶ Įsitikinti, kad akumulatorius saugioje padėtyje.
- ▶ Akumulatorių supakuoti taip, kad būtų išpildytos sekančios sąlygos:
 - Pakuotė nėra atspari elektros pralaidumui.
 - Akumulatorius negali judėti pakuotėje.
- ▶ Pakuotę pritvirtinti taip, kad ji negalėtų judėti.

Akumulatorius priskiriamas prie pavojingų transportavimui krovinių. Akumulatorius klasifikuojamas pagal UN 3480 (Ličio jonų akumulatoriai) ir buvo išbandytas vadovaujantis UN instrukcijos III dalies, 38.3 poskyrio kriterijus.

Transportavimo reglamentai yra nurodyti www.stihl.com/safety-data-sheets.

14.3 Kroviklio gabenimas

- ▶ Ištraukti tinklo kištuką iš elektros lizdo.
- ▶ Išimti akumulatorių.
- ▶ Suvynioti jungiamąjį laidą ir pritvirtinti prie kroviklio.
- ▶ Jei kroviklis vežamas transporto priemonėje: kroviklį įtemptais diržais, diržais ar tinklu pritvirtinti taip, kad kroviklis negalėtų apvirsti ar judėti.

15 sandėliuojate

15.1 Motorinės žoliapjovės laikymas

- ▶ Motorinę žoliapjovę išjungti ir išimti akumulatorių.
- ▶ Ritę su valų nuimti.
- ▶ Motorinę žoliapjovę laikyti taip, kad būtų išpildytos sekančios sąlygos:
 - Motorinė žoliapjovė turi būti laikoma vaikams nepasiekiamoje vietoje.

- Motorinė žoliapjovė yra švari ir sausa.

15.2 Akumulatoriaus laikymas

STIHL rekomenduoja akumulatorių laikyti įkrovimo būklės tarp 40 % ir 60 % (dega 2 žali daliai).

- ▶ Akumulatorių laikyti taip, kad būtų išpildytos sekančios sąlygos:
 - Akumulatorius turi būti laikomas vaikams nepasiekiamoje vietoje.
 - Akumulatorius yra švarus ir sausas.
 - Akumulatorius yra uždaroje patalpoje.
 - Akumulatorių laikyti atskirai nuo motorinės žoliapjovės ir įkroviklio.
 - Akumulatorius yra elektra nelaidžioje pakuotėje.
 - Akumulatorius yra aplinkoje, kur temperatūra tarp 10 °C ir + 50 °C.

15.3 Kroviklio laikymas

- ▶ Ištraukti tinklo kištuką iš elektros lizdo.
- ▶ Išimti akumulatorių.

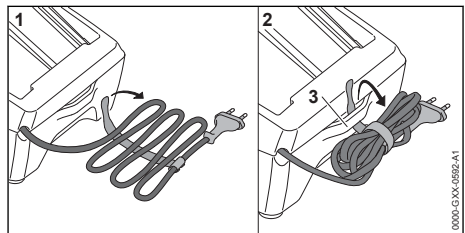

- ▶ Jungiamąjį laidą užvynioti ir pritvirtinti prie kroviklio.
- ▶ Kroviklį laikyti taip, kad būtų įvykdytos šios sąlygos:
 - Kroviklis yra vaikams nepasiekiamoje vietoje.
 - Kroviklis yra švarus ir sausas.
 - Kroviklis laikomas uždaroje patalpoje.
 - Kroviklis atjungtas nuo akumulatoriaus.
 - Kroviklis nekabo ant jungiamojo laido arba ant jungiamojo laido laikiklio (3).
 - Kroviklis laikomas nuo 5 °C iki 40 °C temperatūroje.

16 Valymas

16.1 Variklinės žoliapjovės valymas

- ▶ Variklinę žoliapjovę išjungti ir išimti akumulatorių.
- ▶ Variklinę žoliapjovę valyti drėgna šluoste.
- ▶ Teptuku išvalyti vėdinimo angas.
- ▶ Iš akumulatoriaus dėklo pašalinti pašalines medžiagas ir akumulatoriaus dėklą išvalyti drėgna šluoste.

- ▶ Elektros kontaktus akumulatoriaus dėkle nuvalyti teptuku ar minkštu šepetėliu.
- ▶ Sritį po ventilatoriaus sparnuote išvalyti teptuku arba minkštu šepetėliu.

16.2 Apsauginio gaubto ir pjovimo įrankio valymas

- ▶ Motorinę žoliapjovę išjungti ir išimti akumulatorių.
- ▶ Apsauginį gaubtą ir pjovimo įrankį nuvalyti drėgna šluoste arba minkštu šepetėliu.

16.3 Akumulatoriaus valymas

- ▶ Akumuliatorių nuvalyti su drėgna šluoste.

16.4 Kroviklio valymas

- ▶ Ištraukti tinklo kištuką iš elektros lizdo.
- ▶ Kroviklį nuvalyti drėgna šluoste.
- ▶ Teptuku išvalyti vėdinimo angas.
- ▶ Kroviklio elektrinius kontaktus nuvalyti teptuku ar minkštu šepetėliu.

17 Priežiūra

17.1 Techninės priežiūros intervalai

Techninės priežiūros intervalai priklauso nuo aplinkos sąlygų ir darbo sąlygų. STIHL rekomenduoja sekančius techninės priežiūros intervalus:

19 Gedimų šalinimas

19.1 Variklinės žoliapjovės arba akumulatoriaus trikčių šalinimas

Triktis	Akumulatoriaus šviesos diodai	Priežastis	Ką daryti?
Įjungta variklinė žoliapjovė neveikia.	1 šviesos diodas mirksi žaliai.	Akumulatorius per mažai įkrautas.	▶ Įkrauti akumulatorių.
	1 šviesos diodas šviečia raudonai.	Akumulatorius per šiltas arba per šaltas.	▶ Išimti akumulatorių. ▶ Palaukti, kol akumulatorius atvės arba sušils.
	3 šviesos diodai mirksi raudonai.	Variklinės žoliapjovės triktis.	▶ Išimti akumulatorių. ▶ Nuvalyti elektros kontaktus akumulatoriaus dėkle. ▶ Įdėti akumulatorių. ▶ Įjungti variklinę žoliapjovę. ▶ Jei 3 šviesos diodai ir toliau mirksi raudonai: nenaudoti variklinės žoliapjovės ir kreiptis į STIHL prekybos atstovą.
	3 šviesos diodai šviečia raudonai.	Variklinė žoliapjovė per šilta.	▶ Išimti akumulatorių. ▶ Leisti variklinei žoliapjovei atvėsti.
	4 šviesos diodai mirksi raudonai.	Akumulatoriaus triktis.	▶ Išimti ir vėl įdėti akumulatorių. ▶ Įjungti variklinę žoliapjovę. ▶ Jei 4 šviesos diodai ir toliau mirksi raudonai: nenaudoti akumulatoriaus ir kreiptis į STIHL prekybos atstovą.

Kartą į metus

- ▶ Motorinę žoliapjovę pavesti patikrinti STIHL prekybos atstovui.

18 Remontas

18.1 Variklinės žoliapjovės, pjovimo įrangos, akumulatoriaus ir kroviklio taisymas

Naudotojas negali pats taisyti variklinės žoliapjovės, pjovimo įrangos, akumulatoriaus ir kroviklio.

- ▶ Apgadintus variklinę žoliapjovę arba pjovimo įrangą: nenaudoti variklinės žoliapjovės arba pjovimo įrangos ir kreiptis į STIHL prekybos atstovą.
- ▶ Jei akumulatorius sugedo ar yra apgadintas: pakeisti akumulatorių.
- ▶ Jei kroviklis sugedo ar yra apgadintas: pakeisti kroviklį.
- ▶ Jei jungiamasis laidas sugedo ar yra apgadintas: nenaudoti kroviklio ir STIHL prekybos atstovui pavesti pakeisti jungiamąjį laidą.

Triktis	Akumuliatoriaus šviesos diodai	Priežastis	Ką daryti?
		Nutrūko variklinės žoliapjovės ir akumuliatoriaus elektrinė jungtis.	<ul style="list-style-type: none"> ▶ Išimti akumuliatorių. ▶ Nuvalyti elektros kontaktus akumuliatoriaus dėkle. ▶ Įdėti akumuliatorių.
		Variklinė žoliapjovė arba akumuliatorius sudrėko.	▶ Leisti variklinei žoliapjovei arba akumuliatoriui išdžiūti.
Veikdama variklinė žoliapjovė išsijungia.	3 šviesos diodai šviečia raudonai.	Variklinė žoliapjovė per šilta.	<ul style="list-style-type: none"> ▶ Išimti akumuliatorių. ▶ Leisti variklinei žoliapjovei atvėsti.
		Elektros įrangos triktis.	<ul style="list-style-type: none"> ▶ Išimti ir vėl įdėti akumuliatorių. ▶ Įjungti variklinę žoliapjovę.
Variklinė žoliapjovė per trumpai veikia.		Akumuliatorius nevisiškai įkrautas.	▶ Visiškai įkrauti akumuliatorių.
		Viršyta akumuliatoriaus eksploatavimo trukmė.	▶ Pakeisti akumuliatorių.
Pjovimo galvutės neįmanoma išmontuoti rankomis.		Pjovimo galvutė per tvirtai priveržta.	<ul style="list-style-type: none"> ▶ Ventilatoriaus sparnuotę užblokuoti fiksuojamuoju kaiščiu. ▶ Pjovimo galvutę nusukti ranka. ▶ Ištraukti fiksuojamąjį kaištį.
Įdėjus akumuliatorių į kroviklį, įkrovimas nevyksta.	1 šviesos diodas šviečia raudonai.	Akumuliatorius per šiltas arba per šaltas.	▶ Akumuliatorių palikti kroviklyje. Įkrovimas prasidės automatiškai, kai tik bus pasiekta reikiama temperatūra.

19.2 Įkroviklio gedimų šalinimas

Gedimas	Įkroviklio diodas	Priežastis	Pagalba
Akumuliatorius neįkraunamas.	Diodas mirksi raudonai.	Nutrūkęs elektros ryšys tarp įkroviklio ir akumuliatoriaus.	<ul style="list-style-type: none"> ▶ Akumuliatorių išimti. ▶ Nuvalyti įkroviklio elektros kontaktus. ▶ Akumuliatorių įdėti.
		Įkroviklio gedimas.	▶ Įkroviklio nenaudoti ir kreiptis į specializuotos STIHL prekybos atstovą.

20 Techniniai daviniai

20.1 Variklinė žoliapjovė STIHL FSA 57

- Leidžiamasis akumuliatorius: STIHL AK
- Svoris be akumuliatoriaus, pjovimo įrangos ir apsauginio gaubto: 2,4 kg
- Ilgis be pjovimo įrangos: nuo 1490 mm iki 1690 mm

Veikimo trukmė nurodyta adresu www.stihl.com/battery-life.

20.2 Akumuliatorius STIHL AK

- Akumuliatoriaus technologija: ličio-jonų
- Įtampa: 36 V
- Talpa Ah: žiūrėti ant skydelio
- Energijos kiekis Wh: žiūrėti ant skydelio

- Svoris kg: žiūrėti ant skydelio
- Leidžiama temperatūra naudojimui ir laikymui: - 10 °C iki + 50 °C

20.3 Įkroviklis STIHL AL 101

- Nominalioji įtampa: žiūrėti ant skydelio
- Dažnis: žiūrėti ant skydelio
- Nominali galia: žiūrėti ant skydelio
- Įkrovimo srovė: žiūrėti ant skydelio
- Leidžiama temperatūra naudojimui ir laikymui : + 5 °C iki + 40 °C

Įkrovimo trukmės yra nurodytos www.stihl.com/charging-times.

20.4 Ilginamieji laidai

Jei naudojamas ilginamasis laidas, jo gyslos, priklausančiai nuo įtampos ir ilginamojo laido ilgio, turi būti bent tokio skerspjūvio:

Jei vardinė įtampa duomenų lentelėje yra 220–240 V:

- Laido ilgis iki 20 m: AWG 15 / 1,5 mm²
- Laido ilgis iki 20–50 m: AWG 13 / 2,5 mm²

Jei vardinė įtampa duomenų lentelėje yra 100–127 V:

- Laido ilgis iki 10 m: AWG 14 / 2,0 mm²
- Laido ilgis iki 10–30 m: AWG 12 / 3,5 mm²

20.5 Garso ir vibracijos vertės

Garso slėgio lygio K vertė yra 2 dB(A). Garso galios lygio K vertė yra 2 dB(A). Vibracijos verčių K vertė yra 2 m/s².

STIHL rekomenduoja naudoti klausos apsaugos priemones.

- Garso slėgio lygis L_{pA}, išmatuotas pagal EN 50636-2-91: 74 dB(A) standartą
- Garso galios lygis L_{wA}, išmatuotas pagal EN 50636-2-91: 89 dB(A) standartą
- Vibracijos vertė a_{hv}, išmatuota pagal EN 50636-2-91 standartą, valdymo rankena ir kilpinė rankena: 4,0 m/s².

Nurodytos vibracijų vertės išmatuotos standartiiniu matavimo metodu ir gali būti naudojamos vienam elektriniam įrankiui palyginti su kitu. Faktinės vibracijų vertės gali skirtis nuo nurodytųjų verčių – tai priklauso nuo įrankio naudojimo būdo. Nurodytomis vibracijų vertėmis taip pat galima vadovautis preliminariai vertinant vibracinį poveikį. Reikia įvertinti faktinį vibracinį poveikį. Taip pat galima atsižvelgti ir į laikotarpius, kai elektrinis įrankis yra išjungtas, ir laikotarpius, kai įrankis įjungtas, tačiau veikia nenaudojamas.

Informacijos, kaip vykdomi direktyvos 2002/44/EB reikalavimai darbuotojams nuo vibracijų apsaugoti, galima rasti adresu www.stihl.com/vib.

20.6 REACH

REACH pažymi ES potvarkį dėl registravimo, vertinimo ir chemikalų leistinas normas.

Informacijas apie atitikimą REACH potvarkiui (ES) Nr. rasite www.stihl.com/reach.

21 Pjovimo įrankių ir apsauginių gaubtų kombinacijos

21.1 Variklinė žoliapjovė STIHL FSA 57

Su apsauginiu gaubtu leidžiama montuoti šias pjovimo galvutes:

- Pjovimo galvutė „AutoCut C 3-2“:
 - su pjovimo valais „apvalusis, tylusis“, 1,6 mm arba 2,0 mm skersmens
- Pjovimo galvutė „PolyCut 3-2“:
 - su peiliais
 - su pjovimo valais „apvalusis, tylusis“, 1,6 mm arba 2,0 mm skersmens

22 Atsarginės dalys ir priedai

22.1 Atsarginės dalys ir priedai

STIHL Šie simboliai žymi originalias **STIHL** atsargines dalis ir originalius **STIHL** priedus.

STIHL rekomenduoja naudoti originalias **STIHL** atsargines dalis ir originalius **STIHL** priedus.

Nors nuolat stebi rinką, **STIHL** negali įvertinti kitų gamintojų atsarginių dalių ir priedų patikimumo, saugos bei tinkamumo, todėl tokiais naudojant, **STIHL** negali už juos garantuoti.

STIHL originaliųjų atsarginių dalių ir **STIHL** originaliųjų priedų galima įsigyti iš **STIHL** specializuoto prekybos atstovo.

23 Utilizavimas

23.1 Motorinės žoliapjovės, akumuliatoriaus ir įkroviklio utilizavimas

Aktuali informacija apie utilizaciją yra pas **STIHL** specializuotos prekybos atstovą.

- Motorinę žoliapjovę, apsauginį gaubtą, pjovimo įrankį, akumuliatorių, įkroviklį, priedus ir pakuotę utilizuokite pagal įstatymus ir neteršiant aplinkos.

24 ES- atitikties sertifikatas

24.1 Variklinė žoliapjovė STIHL FSA 57

ANDREAS STIHL AG & Co. KG
Badstraße 115
D-71336 Waiblingen

Vokietija

prisiimdama visā atsakomybē deklaruoja, kad
 – Rūšis: akumulātorinē variklīnē žoliapjovē
 – Gamintojo prekių ženklas: STIHL
 – Tipas: FSA 57
 – Serijos identifikacinis numeris: 4522

atitinka jai taikomas direktyvų 2011/65/ES, 2006/42/EB, 2014/30/ES ir 2000/14/EB nuostatas ir yra sukonstruota bei pagaminta vadovaujantis toliau išvardytų standartų versijomis, galiojusiomis pagaminimo metu: EN 55014-1, EN 55014-2, EN 60335-1 ir EN ISO 12100, atsižvelgiant į standartą EN 50636-2-91.

Išmatuotas ir garantuotas garso galios lygis buvo nustatytas vadovaujantis direktyvos 2000/14/EB VIII priedu.

Nustatė paskelbtoji įstaiga: TÜV Rheinland Product Safety GmbH, Am Grauen Stein, 51105 Köln, Vokietija

– Išmatuotasis garso galios lygis: 89 dB(A)
 – Garantuotasis garso galios lygis: 91 dB(A)

Techniniai dokumentai saugomi AND-REAS STIHL AG & Co. KG Gaminių patvirtinimo skyriuje.

Pagaminimo metai, gamintojo šalis ir įrenginio numeris nurodyti ant variklinės žoliapjovės.

Waiblingen, 2020-02-03

ANDREAS STIHL AG & Co. KG



Įmonės vardas

Dr. Jürgen Hoffmann, Gaminių duomenų, jiems taikomų nuostatų ir patvirtinimo skyriaus vadovas

24.2 Atitiktis nuoroda įkroviklis STIHL AL 101

Šis įkroviklis yra pagamintas ir pateiktas naudotojui, sutinkamai su sekančiomis direktyvomis: 2014/35/ES, 2014/30/ES ir 2011/65/ES.

Pagaminimo metai, pagaminimo šalis ir įrenginio numeris yra nurodyti ant įkroviklio.

Pilnas EB atitiktis sertifikatas yra firmoje AND-REAS STIHL AG & Co. KG, Badstraße 115, 71336 Waiblingen, Vokietijoje.

Saturis

1	Priekšvārds.....	20
---	------------------	----

2	Informācija par šo lietošanas instrukciju... 21
3	Pārskats..... 21
4	Drošības norādījumi..... 22
5	Motorizkaps sagatavošana darbam..... 29
6	Akumulātoru uzlāde un gaismas diodes... 29
7	Motorizkaps montāža..... 30
8	Motorizkaps iestatīšana lietotājam..... 31
9	Akumulātoru ievietošana..... 32
10	Motorizkaps ieslēgšana un izslēgšana.... 32
11	Motorizkaps un akumulātoru pārbaude... 32
12	Strādāšana ar motorizkapti..... 33
13	Pēc darba..... 33
14	Transportēšana..... 33
15	Uzglabāšana..... 34
16	Tīrīšana..... 34
17	Apkope..... 35
18	Remonts..... 35
19	Traulcējumu novēršana..... 35
20	Tehniskie dati..... 36
21	Griezējinstrumentu un aizsargu kombinācijas..... 37
22	Rezerves daļas un piederumi..... 37
23	Utilizēšana..... 37
24	ES atbilstības deklarācija..... 37

1 Priekšvārds

Cienītais klient, cienījamā kliente!

Mēs priecājamies, ka esat izvēlējies STIHL. Mēs atstājam un ražojam savus augstākās kvalitātes izstrādājumus atbilstoši savu klientu prasībām. Šādi rodas izstrādājumi, kas ir īpaši uzticami arī smagos apstākļos.

STIHL nodrošina arī augstāko servisa kvalitāti. Mūsu tirgotāji garantē profesionālas konsultācijas un apmācību, kā arī visaptverošu tehnisku apkalpošanu.

STIHL vienmēr ilgtspējīgu un atbildīgu rūpējas par dabu. Šī lietošanas instrukcija sniedz jums atbalstu, lai jūs ilgstoši, droši un videi draudzīgi varētu lietot savu STIHL Produkt ražojumu.

Mēs pateicamies par jūsu uzticību un vēlam jums izdošanos ar jūsu STIHL izstrādājumu.



Dr. Nikolas Stihl

SVARĪGI! PIRMS LIETOŠANAS IZLASIET UN SAGLABĀJIET.

2 Informācija par šo lietošanas instrukciju

2.1 Spēkā esošie dokumenti

Ir spēkā vietējie drošības noteikumi.

- Papildus šai lietošanas pamācībai izlasiet, izprotiet un saglabājiet šos dokumentus:
 - Izmantotā griezējinstrumenta lietošanas instrukcija un iepakojums
 - Akumulatora STIHL AK drošības norādījumi
 - Drošības informācija par STIHL akumulatoriem un produktiem ar iebūvētu akumulatoru: www.stihl.com/safety-data-sheets.

2.2 Brīdinājuma norāžu apzīmēšana tekstā



BRĪDINĀJUMS

- Norāde sniedz informāciju par apdraudējumam, kas var izraisīt smagas traumas vai nāvi.
 - Minētās darbības var novērst smagas traumas vai nāvi.

NORĀDĪJUMS

- Norāde sniedz informāciju par apdraudējumam, kas var izraisīt mantiskos bojājumus.
 - Minētās darbības var novērst mantiskos bojājumus.

2.3 Simboli tekstā



Šis simbols sniedz norādi uz nodaļu šajā lietošanas instrukcijā.

3 Pārskats

3.1 Motorizkaps, akumulators un lādētājs

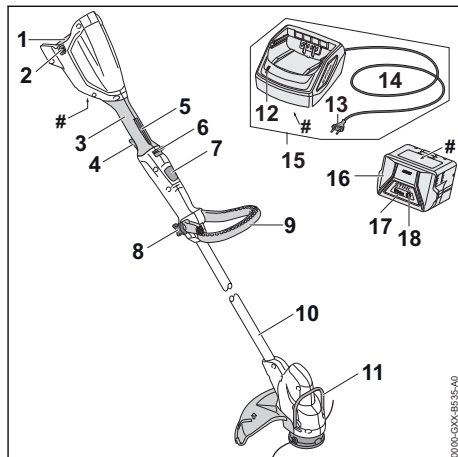

1 Akumulatora nodalījums

Akumulatora nodalījumā tiek ievietots akumulators.

2 Fiksācijas svira

Fiksācijas svira notur akumulatoru akumulatora nodalījumā.

3 Vadības rokturis

Vadības rokturis paredzēts motorizkaps vadībai, turēšanai un vadīšanai.

4 Slēdža svira

Slēdža svira ieslēdz un izslēdz motorizkapti.

5 Slēdža sviras fiksators

Slēdža sviras fiksators atbloķē slēdža sviru.

6 Atbloķēšanas svira

Atbloķēšanas svira kopā ar slēdža sviras fiksatoru atbloķē arī slēgšanas dakšu.

7 Bloķēšanas poga

Bloķēšanas poga bloķē kāta garuma iestatīšanu.

8 Zvaigžņveida uzgrieznis

Zvaigžņveida uzgrieznis nofiksē cilpas rokturi uz kāta.

9 Cilpas rokturis

Cilpas rokturis paredzēts motorizkaps turēšanai un vadīšanai.

10 Kāts

Kāts savieno visas detaļas.

11 Aizturis

Aizturis aizsargā priekšmetus pret saskari ar griezējinstrumentu.

12 Gaismas diode

Gaismas diode rāda lādētāja statusu.

13 Barošanas kontaktdakša

Barošanas kontaktdakša savieno barošanas kabeli ar kontaktlīdzi.

14 Pieslēguma vads

Barošanas kabelis savieno lādētāju ar tīkla kontaktdakšu.

15 Lādētājs

Lādētāja lādē akumulatoru.

16 Akumulators

Akumulators nodrošina motorizkāpi ar enerģiju.

17 Gaismas diodes

Gaismas diodes rāda akumulatora uzlādes līmeni un traucējumus.

18 Taustiņš

Taustiņa nospiešanas rezultātā iedegas gaismas diodes uz akumulatora.

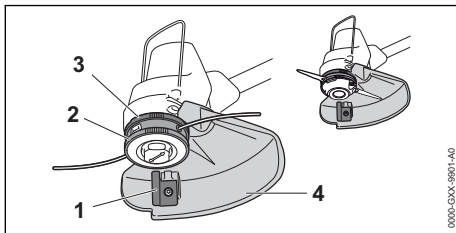
Datu plāksnīte ar ierīces numuru**3.2 Aizsargs un griešanas mehānismi****1 Nogriešanas nazis**

Nogriešanas nazis darba laikā saīsina pļaušanas auklas līdz pareizajam garumam.

2 Pļaušanas galva

Pļaušanas galva tur pļaušanas auklas.

3 Ventilatora rats

Ventilatora rats dzesē elektromotoru.

4 Aizsargs

Aizsargs aizsargā lietotāju pret uzmetiem priekšmetiem un no saskares ar griezējinstrumentu.

3.3 Simboli

Simboli var atrasties uz motorizkāps, akumulatora un lādētāja un tie nozīmē sekojošo:

 Šis simbols norāda, kurā virzienā nepieciešams bīdīt atbloķēšanas sviru.

 Šis simbols norāda griezējinstrumenta nominālo apgriezīenu skaitu.

 1 gaismas diode deg sarkanā krāsā. Akumulators ir pārāk karsts vai auksts.



 4 gaismas diodes mirgo sarkanā krāsā. Ir radijs akumulatora traucējums.



 Gaismas diode deg zaļā krāsā un akumulatora gaismas diodes deg vai mirgo zaļā krāsā. Akumulators tiek lādēts.



Gaismas diode mirgo sarkanā krāsā. Starp akumulatoru un lādētāju nav kontakta vai akumulatorā vai lādētājā radijs traucējums.



Garantētais trokšņu jaudas līmenis saskaņā ar Direktīvu 2000/14/EK (dB(A)), lai varētu salīdzināt produktu trokšņu emisiju.



Dati līdzās simbolam norāda par akumulatora enerģijas tilpumu atbilstoši šūnu ražotāja specifikācijai. Lietderīgā energoietilpība ir mazāka.



Lietojiet elektroinstrumentu slēgtā un sausā telpā.



Neizmest produktu sadzīves atkritumos.

4 Drošības norādījumi**4.1 Brīdinājuma simboli****4.1.1 Brīdinājuma simboli**

Brīdinājuma simboli uz motorizkāps, akumulatora vai lādētāja nozīmē:



Ievērojiet drošības norādījumus un to pasākumus.



Izlasiet, izprotiet un saglabājiet lietošanas pamācību.



Valkājiet aizsargbrilles.



Ievērojiet drošības norādījumus attiecībā uz augšup izmestiem priekšmetiem un saistītos drošības pasākumus.



Darba pārtraukumu, transportēšanas, glabāšanas, apkopes vai remonta laikā izņemiet akumulatoru.



Sargājiet motorizkapti un lādētāju no lietus un mitruma.



Ievērojiet drošu attālumu.



Aizsargājiet akumulatoru no karstuma un atklātas liesmas.



Aizsargājiet akumulatoru no lietus un mitruma un neievietojiet to šķidrumos.



Ievērojiet pieļaujamo akumulatora temperatūras diapazonu.

4.2 Nosacījumiem atbilstīga lietošana

Motorizkaps STIHL FSA 57 paredzēta sausas zāles pļaušanai.

Neizmantojiet motorizkapti lietū.

Akumulators STIHL AK nodrošina motorizkapti ar enerģiju.

Lādētājs STIHL AL 101 lādē akumulatoru STIHL AK.

▲ BRĪDINĀJUMS

■ Akumulatori un lādētāji, kurus STIHL nav atļāvis lietot motorizkaptij, var radīt ugunsgrēkus un sprādzienus. Var rasties smagi vai nāvējoši savainojumi un materiālu bojājumi.

► Motorizkaptij izmantojiet akumulatoru STIHL AK.

► Lādējiet STIHL AK akumulatoru ar lādētāju STIHL AL 101, AL 300 vai AL 500.

■ Neizmantojot motorizkapti, akumulatoru vai lādētāju atbilstoši noteikumiem, iespējamas smagas traumas vai pat nāve un mantiskie bojājumi.

► Motorizkapti, akumulatoru un lādētāju lietojiet tā, kā aprakstīts šajā lietošanas instrukcijā.

4.3 Prasības lietotājam

▲ BRĪDINĀJUMS

■ Lietotāji bez instruktažas nespēj atpazīt vai novērtēt apdraudējumu, ko rada motorizkaps, akumulators un lādētājs. Lietotājs vai citi cilvēki var gūt smagas traumas vai var tik nonāvēti.



► Izlasiet, saprotiet un saglabājiet lietošanas instrukciju.

► Nododot motorizkapti, akumulatoru un lādētāju citai personai: nododiet arī lietošanas instrukciju.

► Pārliecinieties, vai lietotājs atbilst šādām prasībām:

– Lietotājs ir atpūties.

– Lietotājs fiziski, sensoriski un garīgi ir spējīgs vadīt motorizkapti, akumulatoru un lādētāju, kā arī ar tiem strādāt. Ja lietotājam ir fiziski, sensoriski vai garīgi ierobežotas spējas, viņš iekārtu drīkst lietot tikai citu uzraudzībā vai arī pēc atbildīgās personas instrukciju saņemšanas.

– Lietotājs spēj atpazīt un novērtēt motorizkaps, akumulatoru un lādētāja radītos apdraudējumus.

– Lietotājs ir pilngadīgs vai lietotājs uzraudzībā tiek apmācīts darbam atbilstoši nacionālajiem noteikumiem.

– Pirms pirmās motorizkaps un lādētāja lietošanas reizes lietotājs ir saņēmis STIHL tirgotāja vai speciālista instrukcijas.

– Lietotājs nav alkohola, medikamentu vai narkotiku ietekmē.

- ▶ Neskaidrību gadījumā: vērsieties pie STIHL tirgotāja.

4.4 Apģērbs un aprīkojums

▲ BRĪDINĀJUMS

- Darba laikā lielā ātrumā gaisā var tikt uz mesti priekšmeti. Lietotāji var gūt savainojumus.
 - ▶ Nēsājiet cieši pieguļošas aizsargbrilles. Piemērotas aizsargbrilles, kas atbilst standartam EN 166 vai valsts noteikumiem un ir atbilstoši marķētas, ir pieejamas tirdzniecībā.
 - ▶ Valkājiet sejas aizsargu.
 - ▶ Nēsājiet garas izturīga materiāla bikses.
- Darba laikā var tikt sacelti putekļi. Ieelpotās putekļu daļiņas var būt kaitīgas veselībai un izraisīt alerģiskas reakcijas.
 - ▶ Ja tiek sacelti putekļi: nēsājiet putekļu aizsargmasku.
- Nepiemērots apģērbs var iekerties koksniē, krūmājos un motorizkapī. Lietotāji, kuriem nav piemērota apģērba, var gūt savainojumus.
 - ▶ Nēsājiet pieguļošu apģērbu.
 - ▶ Noņemiet šalles un rotaslietas.
- Darba laikā lietotājs var saskarties ar rotējošo griezējinstrumentu. Lietotājs var gūt smagus savainojumus.
 - ▶ Valkājiet izturīga materiāla apavus.
 - ▶ Nēsājiet garas izturīga materiāla bikses.
- Uzstādot un demontējot griezējinstrumentu, un tīrīšanas, apkopes un remonta laikā lietotājs var saskarties ar griezējinstrumentu vai griezējnazi. Lietotāji var gūt savainojumus.
 - ▶ Nēsājiet izturīga materiāla darba cimdus.
- Ja lietotājam ir nepiemēroti apavi, pastāv paslīdēšanas risks. Lietotāji var gūt savainojumus.
 - ▶ Nēsājiet stingrus, slēgtus apavus ar neslīdošām zolēm.

4.5 Darba zona un apkārtnē

4.5.1 Motorizkaps

▲ BRĪDINĀJUMS

- Nepiederošas personas, bērni un dzīvnieki nespēj atpazīt un novērtēt motorizkaps un uzmeto priekšmetu radītos apdraudējumus. Nepiederošas personas, bērni un dzīvnieki var gūt smagas traumas, kā arī iespējami mantiskie bojājumi.
 - ▶ Nodrošiniet, lai nepiederošas personas, bērni un dzīvnieki darba zonai netuvotos tuvāk par 15 m.
- ▶ Ievērojiet 15 m attālumu no priekšmetiem.



- ▶ Neatstājiet motorizkaps bez uzraudzības.
- ▶ Nodrošiniet, lai bērni nevarētu rotaļāties ar motorizkapsi.
- Motorizkaps nav mitrumizturīga. Strādājot lietū vai mitrā vidē, iespējams elektriskās strāvas trieciens. Lietotājs var gūt traumas un motorizkaps var tikt sabojāta.
 - ▶ Nestrādājiet lietū un mitrā vidē.



- Motorizkaps elektriskās detaļās var radīt dzirksteles. Dzirksteles ugunsnedrošā vai sprādziennedrošā vidē var radīt ugunsgrēkus un sprādzienus. Iespējamas smagas traumas vai pat nāve un mantiskie bojājumi.
 - ▶ Nestrādājiet ugunsnedrošā vai sprādziennedrošā vidē.

4.5.2 Akumulators

▲ BRĪDINĀJUMS

- Nepiederošas personas, bērni un dzīvnieki nespēj atpazīt un novērtēt akumulatora radītos apdraudējumus. Nepiederošas personas, bērni un dzīvnieki var gūt smagas traumas.
 - ▶ Nodrošiniet, lai nepiederošas personas, bērni un dzīvnieki netuvotos.
 - ▶ Neatstājiet akumulatoru bez uzraudzības.
 - ▶ Nodrošiniet, lai bērni nevarētu rotaļāties ar akumulatoru.
- Akumulators nav aizsargāts pret visu vides ietekmi. Ja akumulators ir pakļauts noteiktai vides ietekmei, tas var aizdegties vai uzsprāgt. Iespējamas smagas traumas un mantiskie bojājumi.



- ▶ Aizsargājiet akumulatoru no karstuma un atklātas liesmas.
- ▶ Nemetiet akumulatorus ugunī.



- ▶ Akumulatoru lietojiet un glabājiet temperatūrā, kas ir robežās no -10 °C līdz +50 °C.



- ▶ Aizsargājiet akumulatoru no lietus un mitruma un neievietojiet to šķidrumos.

- ▶ Netuviniet akumulatoru metāliskiem priekšmetiem.
- ▶ Nepakļaujiet akumulatoru augsta spiediena iedarbībai.
- ▶ Nepakļaujiet akumulatoru mikroviļņu iedarbībai.
- ▶ Aizsargājiet akumulatoru pret ķīmikālijām un sāļiem.

4.5.3 Lādētājs

▲ BRĪDINĀJUMS

- Nepiederošas personas, bērni un dzīvnieki nespēj atpazīt un novērtēt lādētāja un elektriskās strāvas radīto apdraudējumu. Nepiederošas personas, bērni un dzīvnieki var gūt smagas vai nāvējošas traumas.
 - ▶ Nodrošiniet, lai nepiederošas personas, bērni un dzīvnieki netuvotos.
 - ▶ **Nodrošiniet, lai bērni nevarētu rotaļāties ar lādētāju.**
- Lādētājs nav ūdensdrošs. Strādājot lietū vai mitrā vidē, iespējams elektriskās strāvas trieciens. Lietotājs var gūt traumas un lādētājs var tikt sabojāts.



- ▶ Nelietojiet to lietū un mitrā vidē.

- Lādētājs nav aizsargāts pret visu vides ietekmi. Ja lādētājs ir pakļauts noteiktai vides ietekmei, tas var aizdegties vai uzsprāgt. Var rasties smagi savainojumi un materiālu bojājumi.
 - ▶ Lietojiet lādētāju slēgtā un sausā telpā.
 - ▶ Nelietojiet lādētāju ugunsnedrošā vai sprādziennedrošā vidē.
 - ▶ Nelietojiet lādētāju uz ugunsnedrošas pamatnes.
 - ▶ Lādētāju lietojiet un glabājiet temperatūrā, kas ir robežās no + 5 °C līdz + 40 °C.
- Cilvēki var aizķerties ar barošanas kabeļa. Cilvēki var gūt traumas un sabojāt lādētāju.
 - ▶ Novietojiet barošanas kabeli līdzeni uz pamatnes.

4.6 Drošs stāvoklis

4.6.1 Motorizkaps

- Motorizkaps ir drošā stāvoklī, ja ir izpildīti šādi noteikumi:
- Motorizkaps nav bojāta.
 - Motorizkaps ir tīrs un sausa.
 - Vadības elementi darbojas, un tiem nav veiktas izmaiņas.
 - Uzstādīta šajā lietošanas instrukcijā dotā griezējinstrumenta un aizsarga kombinācija.
 - Griezējinstrumenta un aizsargs ir uzstādīti pareizi.
 - Šajā motorizkaptī ir uzstādīti oriģinālie STIHL piederumi.
 - Piederumi ir pareizi uzstādīti.

▲ BRĪDINĀJUMS

- Ja stāvoklis nav ekspluatācijai drošs, detaļas var nedarboties pareizi un drošības apriņķojums var nedarboties vispār. Cilvēki var gūt smagus vai nāvējošus savainojumus.
 - ▶ Nestrādājiet ar bojātu motorizkapti.
 - ▶ Ja motorizkaps ir nefira vai mitra: Notīriet un izžāvējiet motorizkapti.
 - ▶ Neveiciet motorizkaptij izmaiņas. Izņēmums: uzstādīta šajā lietošanas instrukcijā dotā griezējinstrumenta un aizsarga kombinācija.
 - ▶ Ja vadības elementi nedarbojas: nestrādājiet ar motorizkapti.
 - ▶ Neuzstādi metāla griezējinstrumentus.
 - ▶ Uzmontējiet šajā motorizkaptij oriģinālos STIHL piederumus.
 - ▶ Griezējinstrumentu un aizsargu uzmontējiet tā, kā aprakstīts šajā lietošanas instrukcijā.
 - ▶ Uzstādi piederumus tā, kā aprakstīts šajā vai piederuma lietošanas pamācībā.
 - ▶ Neievietojiet priekšmetus motorizkaps atvērumos.
 - ▶ Nomainiet nolietotas vai bojātas norādījumu plāksnītes.
 - ▶ Ja rodas neskaidrības: sazinieties ar STIHL tirgotāju.

4.6.2 Aizsargapvalks

Aizsargs ir drošā stāvoklī, ja ir izpildīti šādi noteikumi:

- Aizsargs nav bojāts.
- Griezējnazis ir uzstādīts pareizi.

▲ BRĪDINĀJUMS

- Nedrošā stāvoklī detaļas var nedarboties pareizi, un drošības ierīces var neveikt savas funkcijas. Lietotājs var gūt smagas traumas.
 - ▶ Nestrādājiet ar bojātu aizsargu.
 - ▶ Strādājiet ar pareizi uzstādītu griezējnazis.
 - ▶ Neskaidrību gadījumā: vērsieties pie STIHL tirgotāja.

4.6.3 Pļaušanas galva

Pļaušanas galva ir drošā stāvoklī, ja ir izpildīti šādi noteikumi:

- Pļaušanas galva nav bojāta.
- Pļaušanas galva nav bloķēta.
- Pļaušanas auklas ir uzstādītas pareizi. Lietojot pļaušanas galvu PolyCut ar plastmasas nažiem:
 - Plastmasas naži nav bojāti un tie ir bez plaisām.
 - Plastmasas naži ir uzstādīti pareizi.
- Nav pārsniegtas nodiluma robežas.

▲ BRĪDINĀJUMS

- Nedrošā stāvoklī var atdalīties un aizlidot plaušanas galvas, plaušanas auklu vai plastmasas nažu detaļas. Cilvēki var gūt smagus savainojumus.
 - ▶ Nestrādājiet ar bojātu plaušanas galvu.
 - ▶ Lietojot plaušanas galvu PolyCut ar plastmasas nažiem: nestrādājiet ar bojātiem plastmasas nažiem.
 - ▶ Neaizvietojiet plaušanas auklas vai plastmasas nažus ar metāla priekšmetiem.
 - ▶ Nemiet vērā un ievērojiet nodiluma robežas.
 - ▶ Ja rodas neskaidrības: sazinieties ar STIHL tirgotāju.

4.6.4 Akumulators

Akumulators ir ekspluatācijai drošā stāvoklī, ja ir izpildīti tālāk minētie nosacījumi.

- Akumulators nav bojāts.
- Akumulators ir sauss un tīrs.
- Akumulators darbojas, un tam nav veiktas izmaiņas.

▲ BRĪDINĀJUMS

- Ja akumulators nav ekspluatācijai drošā stāvoklī, tā darbība vairs nav droša. Cilvēki var smagi savainoties.
 - ▶ Strādājiet tikai tad, ja akumulators darbojas un nav bojāts.
 - ▶ Nelādējiet bojātu akumulatoru.
 - ▶ Ja akumulators ir netīrs vai slapjš: notīriet akumulatoru un ļaujiet tam nožūt.
 - ▶ Neveiciet izmaiņas akumulatorā.
 - ▶ Neievietojiet akumulatora atverēs priekšmetus.
 - ▶ Nekad nesavienojiet akumulatora elektriskos kontaktus ar metāla priekšmetiem un neradiet īsslēgumu.
 - ▶ Neatveriet akumulatoru.
 - ▶ Nomainiet nolietotas vai bojātas norādījumu plāksnītes.
- No bojāta akumulatora var izplūst šķidrums. Ja šķidrums saskaras ar ādu vai iekļūst acīs, var rasties ādas vai acu kairinājums.
 - ▶ Izvairieties no saskares ar šo šķidrumu.
 - ▶ Ja šķidrums saskāries ar ādu: nomazgājiet attiecīgās vietas ar lielu ūdens daudzumu un ziepēm.
 - ▶ Ja šķidrums iekļuvis acīs: vismaz 15 minūtes skalojiet acis ar lielu ūdens daudzumu un griezieties pie ārsta.
- Bojāts akumulators var radīt neparastu smaku, dūmus vai degt. Var rasties smagi vai nāvējoši savainojumi un materiāli zaudējumi.

- ▶ Ja akumulators rada neparastu smaku vai dūmus: neizmantojiet akumulatoru un nenovietojiet tā tuvumā degošas vielas.
- ▶ Ja akumulators deg: mēģiniet dzēst akumulatoru ar ugunsdzēsības aparātu vai ūdeni.

4.6.5 Lādētājs

Lādētājs ir drošā stāvoklī, ja ir izpildīti šādi noteikumi:

- Lādētājs nav bojāts.
- Lādētājs ir tīrs un sauss.

▲ BRĪDINĀJUMS

- Nedrošā stāvoklī detaļas var nedarboties pareizi, un drošības ierīces var neveikt savas funkcijas. Tas var cilvēkiem radīt smagas vai nāvējošas traumas.
 - ▶ Nelietojiet bojātu lādētāju.
 - ▶ Ja lādētājs ir netīrs vai mitrs: Notīriet un izžāvējiet lādētāju.
 - ▶ Neveiciet lādētāja izmaiņas.
 - ▶ Neievietojiet priekšmetus lādētāja atverumos.
 - ▶ Nekad nesavienojiet lādētāja elektriskos kontaktus ar metāla priekšmetiem un neveidojiet īsslēgumu.
 - ▶ Lādētāju nedrīkst atvērt.

4.7 Darbs

▲ BRĪDINĀJUMS

- Lietotājs noteiktās situācijās vairs nespēj koncentrēti strādāt. Lietotājs var pakļupt, krist un gūt smagas traumas.
 - ▶ Strādājiet mierīgi un pārdomāti.
 - ▶ Ja gaismas un redzamības apstākļi ir slikti: nestrādājiet ar motorizkāpti.
 - ▶ Lietojiet motorizkāpti atsevišķi.
 - ▶ Virziet griezējinstrumentu tuvu zemei.
 - ▶ Uzmanieties no šķēršļiem.
 - ▶ Strādājiet stāvot uz zemes un turiet līdzsvaru.
 - ▶ Rodoties noguruma pazīmēm: atpūties.
- Rotējošs griezējinstrumentu lietotājam var radīt traumas. Lietotājs var gūt smagas traumas.
 - ▶ Nepieskarieties rotējošam griezējinstrumentam.
 - ▶ Ja kāds priekšmets bloķē griezējinstrumentu: Izslēdziet motorizkāpti un izņemiet no tās akumulatoru. Tikai tad noņemiet priekšmetu.
- Ja motorizkāpts darba laikā mainās vai darbojas neparasti, tā var būt nedrošā stāvoklī. Iespējamas smagas traumas un mantiskie bojājumi.

- ▶ Beidziet darbu, izņemiet akumulatoru un lūdziet STIHL tirgotāja palīdzību.
- Darba laikā var veidoties motorizkaps radīta vibrācija.
 - ▶ Valkājiet cimdus.
 - ▶ Atpūties.
 - ▶ Rodoties asins cirkulācijas traucējumiem: griezieties pie ārsta.
- Ja, strādājot ar griezējinstrumentu trāpāt uz svešķermeņa, tas vai tā daļas var lielā ātrumā tikt aizvestas pa gaisu. Iespējamās traumas un mantiskie bojājumi.
 - ▶ Noņemiet no darba zonas svešķermeņus.
- Pēc slēdža sviras atlaišanas griezējinstrumenta īstu brīdi turpina griezties. Iespējamās smagas traumas.
 - ▶ Nogaidiet, līdz griezējinstrumenta vairs negriežas.

4.8 Saglabāt

▲ BRĪDINĀJUMS

- Lādēšanas laikā bojāts lādētājs var neierasti smaržot vai dūmot. Iespējamās traumas un mantiskie bojājumi.
 - ▶ Atvienojiet tīkla kontaktdakšu no kontaktligzdas.
- Nepietiekamas siltuma novades dēļ lādētājs var pārkarst un aizdegties. Iespējamās smagas traumas vai pat nāve un mantiskie bojājumi.
 - ▶ Nepārklājiet lādētāju.

4.9 Elektriskā pieslēgšana

Saskare ar strāvu vadošām detaļām iespējama šādu iemeslu dēļ:

- Pieslēguma kabelis vai pagarinātājs ir bojāti.
- Pieslēguma kabeļa tīkla kontaktdakša vai pagarinātājs ir bojāti.
- Kontaktligzda nav pareizi uzstādīta.

▲ BĪSTAMI

- Saskare ar strāvu vadošām detaļām var radīt strāvas triecienu. Lietotājs var gūt smagas vai nāvējošas traumas.
 - ▶ Pārlicinieties, vai barošanas kabelis, pagarinātāja vads un to tīkla kontaktdakšas nav bojātas.



Ja pieslēguma kabelis vai pagarinātājs ir bojāti:

- ▶ Nepieskarieties bojātajai vietai.
- ▶ Atvienojiet tīkla kontaktdakšu no kontaktligzdas.
- ▶ Pieskarieties pieslēguma kabelim, pagarinātājam un tīkla kontaktdakšām ar sausām rokām.

- ▶ Iespraudiet tīkla kontaktdakšu vai pagarinātāju pareizi instalētā un nodrošinātā kontaktligzdā ar aizsardzības kontaktu.
- ▶ Pieslēdziet lādētāju, izmantojot noplūdstrāvas aizsargslēdzi (30 mA, 30 ms).
- Bojāts vai nepiemērots pagarinātājs var izraisīt elektriskās strāvas triecienu. Tas var cilvēkiem radīt smagas vai nāvējošas traumas.
 - ▶ Izmantojiet pagarinātāju ar pareizu vadu šķērgriezumu, ☐ 20.4.

▲ BRĪDINĀJUMS

- Uzlādes laikā nepareizs tīkla spriegums vai nepareiza tīkla frekvence lādētājā var radīt pārspriegumu. Šādi iespējams sabojāt lādētāju.
 - ▶ Pārlicinieties, vai tīkla spriegums un tīkla frekvence atbilst norādēm lādētāja jaudas plāksnītē.
- Nepareizi uzstādīts pieslēguma kabelis un pagarinātājs var būt bojāts un cilvēki var aiztikties. Cilvēki var gūt traumas un sabojāt pieslēguma kabeli vai pagarinātāju.
 - ▶ Uzstādiet un apzīmējiet pieslēguma kabeli un pagarinātāju tā, lai cilvēki nevarētu aiztikties.
 - ▶ Uzstādiet pieslēguma kabeli un pagarinātāju tā, lai to nebūtu iespējams nosprigot vai saīt.
 - ▶ Uzstādiet pieslēguma kabeli un pagarinātāju tā, lai to nebūtu iespējams sabojāt, salocīt, saspiest vai noberzt.
 - ▶ Aizsargājiet pieslēguma kabeli un pagarinātāju pret karstumu, eļļu un ķīmikālijām.
 - ▶ Uzstādiet pieslēguma kabeli un pagarinātāju uz sausas pamatnes.
- Darba laikā pagarinātājs sasilst. Ja siltums netiek novadīts, tas var izraisīt ugunsgrēku.
 - ▶ Izmantojot kabeļu spoli: Pilnībā izritiniet visu kabeļu spoli.
- Ja elektriskie vadi un caurules ir uzstādītas sienā, uzstādot lādētāju pie sienas, tās var tikt bojātas. Saskare ar elektriskās strāvas vadiem var radīt strāvas triecienu. Iespējamās smagas traumas un mantiskie bojājumi.
 - ▶ Pārlicinieties, ka paredzētajā vietā sienā nav elektriskie vadi un caurules.
- Neuzstādot lādētāju pie sienas tā, kā aprakstīts šajā lietošanas instrukcijā, lādētājs vai akumulators var nokrist vai lādētājs var pārāk sakarst. Iespējamās traumas un mantiskie bojājumi.
 - ▶ Uzstādiet lādētāju pie sienas tā, kā aprakstīts šajā lietošanas instrukcijā.
- Ja lādētājs ar ievietotu akumulatoru tiek uzstādīts pie sienas, akumulators var izkrist no

lādētāja. Iespējamās traumas un mantiskie bojājumi.

- ▶ Vispirms uzstādiēt lādētāju pie sienas un tikai pēc tam ievietojiet akumulatoru.

4.10 Transportēšana

4.10.1 Motorizkaps

▲ BRĪDINĀJUMS

- Transportēšanas laikā motorizkaps var apgāzties vai pārvietoties. Iespējamās traumas un mantiskie bojājumi.



- ▶ Izņemiet akumulatoru.

- ▶ Nostipriniet motorizkapti ar fiksācijas siksnām, siksnām vai tīklu tā, lai tās nevarētu apgāzties un kustēties.

4.10.2 Akumulators

▲ BRĪDINĀJUMS

- Akumulators nav aizsargāts pret visu vides ietekmi. Ja akumulators ir pakļauts noteiktai vides ietekmei, tas var tikt sabojāts un radīt mantiskos bojājumus.
 - ▶ Netransportējiet bojātu akumulatoru.
 - ▶ Transportējiet akumulatoru elektrisko strāvu nevadošā iepakojumā.
- Transportēšanas laikā akumulators var apgāzties vai pārvietoties. Iespējamās traumas un mantiskie bojājumi.
 - ▶ Ievietojiet akumulatoru iepakojumā tā, lai tas nekustētos.
 - ▶ Nostipriniet iepakojumu tā, lai tas nekustētos.

4.10.3 Lādētājs

▲ BRĪDINĀJUMS

- Transportēšanas laikā lādētājs var apgāzties vai pārvietoties. Var rasties savainojumi un materiālu bojājumi.
 - ▶ Atvienojiet tīkla kontaktdakšu no kontaktligzdas.
 - ▶ Izņemiet akumulatoru.
 - ▶ Nostipriniet lādētāju ar fiksācijas siksnām, siksnām vai tīklu tā, lai tas nevarētu apgāzties un kustēties.
- Barošanas kabelis nav paredzēts lādētāja pārnēsāšanai. Šādi iespējams sabojāt barošanas kabeli un lādētāju.
 - ▶ Uztiniet pieslēguma kabeli un piestipriniet to uz lādētāja.

4.11 Uzglabāšana

4.11.1 Motorizkaps

▲ BRĪDINĀJUMS

- Bērni nespēj atpazīt un novērtēt motorizkaps radīto apdraudējumu. Bērni var tikt nopietni savainoti.



- ▶ Izņemiet akumulatoru.

- ▶ Glabājiet motorizkapti bērniem nepieejamās vietās.

- Mitruma iedarbībā motorizkaps elektriskie kontakti un metāliskās detaļas var sākt rūstēt. Iespējami motorizkaps bojājumi.



- ▶ Izņemiet akumulatoru.

- ▶ Glabājiet motorizkapti tīru un sausu.

4.11.2 Akumulators

▲ BRĪDINĀJUMS

- Bērni nespēj atpazīt un novērtēt akumulatora radīto apdraudējumu. Bērni var tikt nopietni savainoti.
 - ▶ Glabājiet akumulatoru bērniem nepieejamās vietās.
- Akumulators nav aizsargāts pret visu vides ietekmi. Ja akumulators ir pakļauts noteiktai vides ietekmei, tas var tikt sabojāts.
 - ▶ Glabājiet akumulatoru tīru un sausu.
 - ▶ Glabājiet akumulatora slēgtā telpā.
 - ▶ Neglabājiet akumulatoru kopā ar motorizkapti un lādētāju.
 - ▶ Glabājiet akumulatoru elektrisko strāvu nevadošā iepakojumā.
 - ▶ Akumulatoru glabājiet temperatūrā, kas ir robežās no - 10 °C līdz + 50 °C.

4.11.3 Lādētājs

▲ BRĪDINĀJUMS

- Bērni nespēj atpazīt un novērtēt lādētāja radīto apdraudējumu. Tas var bērniem radīt smagas vai nāvējošas traumas.
 - ▶ Izņemiet akumulatoru.
 - ▶ Glabājiet lādētāju bērniem nepieejamās vietās.
- Lādētājs nav aizsargāts pret visu vides ietekmi. Ja lādētājs ir pakļauts noteiktai vides ietekmei, tas var tikt sabojāts.
 - ▶ Izņemiet akumulatoru.
 - ▶ Ja lādētājs ir silts: ļaujiet lādētājam atdzist.

- ▶ Glabājiet lādētāju tīru un sausu.
- ▶ Glabājiet lādētāju slēgtā telpā.
- ▶ Lādētāju glabājiet temperatūrā, kas ir robežās no + 5 °C līdz + 40 °C.
- Barošanas kabelis nav paredzēts lādētāja pārnesēšanai vai uzkarināšanai. Šādi iespējams sabojāt barošanas kabeli un lādētāju.
 - ▶ Satveriet un turiet lādētāju aiz korpusa. Lādētājam ir izveidots padziļinājums vienkāršai lādētāja pacelšanai.
 - ▶ Iekariniet lādētāju sienas stiprinājumā.

4.12 Tīrīšana, apkope un remonts

▲ BRĪDINĀJUMS

- Ja tīrīšanas, apkopes un remonta laikā ir ievietots akumulators, motorizkaps var nejauši ieslēgties. Var rasties smagi savainojumi un materiālu bojājumi.



- ▶ Izņemiet akumulatoru.

- Asi tīrīšanas līdzekļi, mazgāšana ar ūdens strūklu vai smaili priekšmeti var sabojāt motorizkapti, aizsargu, griezējinstrumentu, akumulatoru un lādētāju. Ja motorizkaps, aizsargs, griezējinstrumenti, akumulators vai lādētājs nav pareizi notīrīts, detaļas var nedarboties pareizi un drošības ierīces var pārstāt darboties. Cilvēki var gūt smagus savainojumus.
 - ▶ Motorizkapti, aizsargu, griezējinstrumentu, akumulatoru un lādētāju tīriet tā, kā aprakstīts šajā lietošanas instrukcijā.
- Ja lietotājs nav pareizi veicis motorizkaps, aizsarga, griezējinstrumenta, akumulatora un lādētāja apkopi un remontu, detaļas var nedarboties pareizi un drošības ierīces var pārstāt darboties. Cilvēki var gūt smagus vai nāvējošus savainojumus.
 - ▶ Neveiciet motorizkaps, aizsarga, griezējinstrumenta, akumulatora un lādētāja apkopi un remontu pats.
 - ▶ Ja nepieciešama motorizkaps, aizsarga, griezējinstrumenta, akumulatora un lādētāja apkope vai remonts: vērsieties pie STIHL tirgotāja.

5 Motorizkaps sagatavošana darbam

5.1 Motorizkaps sagatavošana darbam

Pirms darba sākšanas jāveic tālāk minētās darbības:

- ▶ Pārlicinieties, ka tālāk minētās detaļas ir ekspluatācijai drošā stāvoklī:
 - Motorizkaps, 4.6.1.
 - Aizsargs, 4.6.2.
 - Pļaušanas galva, 4.6.3.
 - Akumulators, 4.6.4.
 - Lādētājs, 4.6.5.
- ▶ Akumulatora pārbaude, 11.2.
- ▶ Akumulatora pilnīga uzlāde, 6.2.
- ▶ Motorizkaps tīrīšana, 16.1.
- ▶ Aizsarga uzstādīšana, 7.1.
- ▶ Cilpas roktura montāža, 7.3.
- ▶ Kāta garuma iestāšanās, 8.1.
- ▶ Cilpas roktura iestāšanās, 8.2.
- ▶ Vadības elementu pārbaude, 11.1.
 - ▶ Ja vadības elementu pārbaudes laikā 3 gaismas diodes mirgo sarkanā krāsā: izņemiet akumulatoru un lūdziet STIHL tirgotāja palīdzību. Motorizkaptij radies traucējums.
- ▶ Ja darbības nav iespējams veikt: neizmantojiet motorizkapti un lūdziet STIHL tirgotāja palīdzību.

6 Akumulatora uzlāde un gaismas diodes

6.1 Lādētāja montāža pie sienas

Lādētāju iespējams uzstādīt pie sienas.

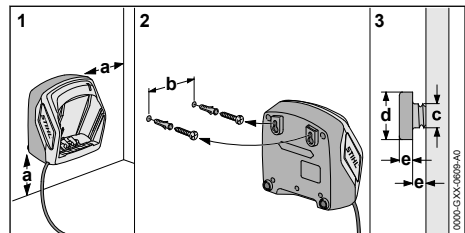

- ▶ Uzstādiet lādētāju pie sienas tā, lai tiktu izpildīti šādi noteikumi:
 - Tiek izmantots piemērots stiprināšanas materiāls.
 - Lādētājs atrodas horizontāli. Ievērojiet šādus izmērus:
 - a = vismaz 100 mm
 - b (AL 101) = 75 mm
 - b (AL 300 un AL 500) = 120 mm
 - c = 4,5 mm
 - d = 9 mm
 - e = 2,5 mm

6.2 Akumulatora lādēšana

Uzlādes laiks ir atkarīgs no dažādiem faktoriem, piemēram, akumulatora temperatūras vai apkārtējās temperatūras. Faktiskais uzlādes laiks var atšķirties no dotā uzlādes laika. Uzlādes laiks ir dots vietnē www.stihl.com/charging-times.

Ja tīkla kontaktdakša ir ievietota kontaktligzdā un akumulators tiek ievietots lādētājā, uzlādes process sākas automātiski. Ja akumulators ir pilnībā uzlādēts, lādētājs automātiski izslēdzas.

Uzlādes procesa laikā akumulators un lādētājs uzsilst.

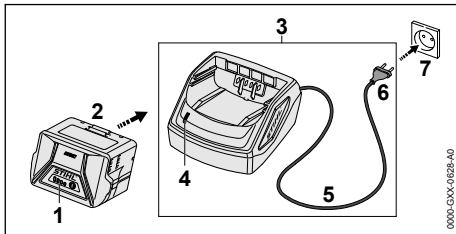

- ▶ Ievietojiet tīkla kontaktdakšu (6) viegli pieejamā kontaktligzdā (7). Lādētājs (3) veic paštestu. Gaismas diode (4) apm. 1 sekundi spīd zaļā krāsā un apm. 1 sekundi - sarkanā krāsā.
- ▶ Pieslēguma kabeļa novietošana (5).
- ▶ Ievietojiet akumulatoru (2) lādētāja (3) vadotnēs un spiediet to līdz atdurei. Gaismas diode (4) deg zaļā krāsā. Gaismas diodes (1) deg zaļā krāsā un akumulators (2) tiek lādēts.
- ▶ Ja gaismas diode (4) un gaismas diodes (1) vairs nedeģ: Akumulators (2) ir pilnībā uzlādēts un to iespējams izņemt no lādētāja (3).
- ▶ Ja lādētājs (3) vairs netiek lietots: atvienojiet tīkla kontaktdakšu (6) no kontaktligzdas (7).

6.3 Uzlādes līmeņa rādīšana

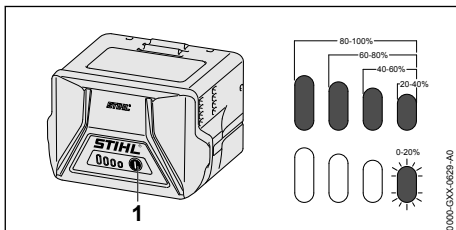

- ▶ Nospiediet taustiņu (1). Gaismas diodes apm. 5 sekundes deg zaļā krāsā un rāda uzlādes līmeni.
- ▶ Ja labās puses gaismas diode mirgo zaļā krāsā: Uzlādējiet akumulatoru.

6.4 Akumulatora gaismas diodes

Gaismas diodes var rādīt akumulatora uzlādes līmeni vai traucējumus. Gaismas diodes var degt vai mirgot zaļā vai sarkanā krāsā.

Ja gaismas diodes deg vai mirgo zaļā krāsā, tiek rādīts uzlādes stāvoklis.

- ▶ Ja gaismas diodes deg vai mirgo sarkanā krāsā: Traucējumu novēršana, 19. Radijs motorizkaps vai akumulatora traucējums.

6.5 Lādētāja gaismas diode

Gaismas diode rāda lādētāja statusu.

Ja gaismas diode deg zaļā krāsā, akumulators tiek lādēts.

- ▶ Ja gaismas diode mirgo sarkanā krāsā: novērsiet traucējumus. Radijs lādētāja traucējums.

7 Motorizkaps montāža

7.1 Aizsarga montāža

- ▶ Izslēdziet motorizkapti un izņemiet no tās akumulatoru.

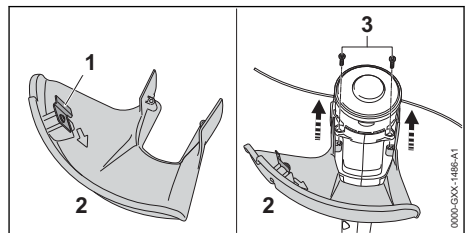

Griezējnāzis (1) jau ir uzstādīts aizsargā (2) un to aizliegts demontēt.

- ▶ Līdz galam iebīdiet aizsargu (2) vadotnēs pie korpusa. Aizsargs (2) cieši savienojas ar korpusu.
- ▶ Ieskrūvējiet un pievelciet skrūves (3).

Nedemontējiet aizsargu (2) atkārtoti.

7.2 Pļaušanas galvas montāža un demontāža

7.2.1 Pļaušanas galvas montāža

- ▶ Izslēdziet motorizkapti un izņemiet no tās akumulatoru.

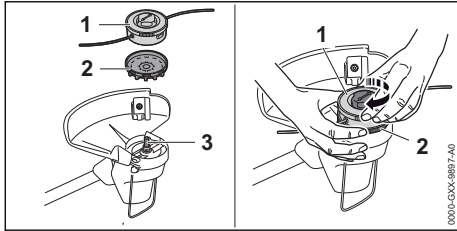

- ▶ Uzbīdīet ventilatora ratu (2) uz vārpstas (3) tā, lai ventilatora rata lāpstiņas (2) būtu vērstas virzienā uz leju.

Ja ventilators rats nav demontēts, elektromotors netiek pietiekami dzesēts un motorizkaps darba laikā izslēdzas.

- ▶ Turiet ventilatora ratu (2) ar roku.
- ▶ Novietojiet plaušanas galvu (1) uz vārpstas (3) un ar roku grieziet to pulksteņa rādītāja kustības virzienā un cieši pievelciet.

7.2.2 Plaušanas galvas demontāža

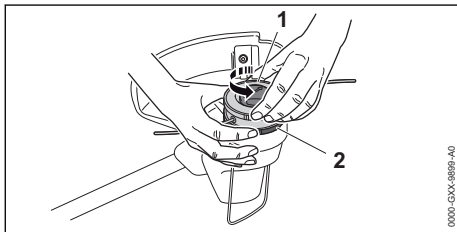

- ▶ Izslēdziet motorizkapti un izņemiet no tās akumulatoru.
- ▶ Turiet ventilatora ratu (2) ar roku.
- ▶ Izskrūvējiet plaušanas galvu (1) pretēji pulksteņa rādītāja kustības virzienam.
- ▶ Noņemiet ventilatora ratu.

7.3 Cilpas roktura montāža

- ▶ Izslēdziet motorizkapti un izņemiet no tās akumulatoru.

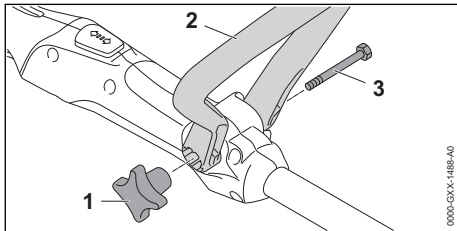

- ▶ Novietojiet cilpas rokturi (2) tā, lai zvaigžņveida uzgriežņa (1) stiprinājums būtu vadības roktura labajā pusē un cilpas roktura (2) atvērumi būtu vērsti lietotāja virzienā.

- ▶ Atspiediet cilpas roktura (2) locīklas un novietojiet cilpas rokturi (2) uz vadības roktura, līdz cilpas rokturis (2) nofiksējas.
- ▶ Iebīdīet skrūvi (3) caur urbumu.
- ▶ Uzskrūvējiet zvaigžņveida uzgriezni (1) un pievelciet to.

Cilpas roktura (2) atkārtota demontāža vairs nav nepieciešama.

8 Motorizkaps iestatīšana lietotājam

8.1 Kāta garuma iestatīšana

Atkarībā no lietotāja auguma garuma kātu iespējams uzstādīt dažādos garumos.

- ▶ Izslēdziet motorizkapti un izņemiet no tās akumulatoru.
- ▶ Pieturiet kātu.

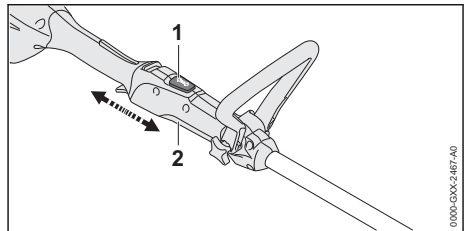

- ▶ Nospiediet un turiet bloķēšanas pogu (1).
- ▶ Pavelciet vai pabīdīet vadības rokturi (2) vēlamajā pozīcijā.
- ▶ Atlaidiet bloķēšanas pogu (1).
- ▶ Nedaudz pabīdīet vadības rokturi (2), līdz tas nofiksējas.

8.2 Cilpas roktura iestatīšana

Atkarībā no lietotāja auguma garuma cilpas rokturi iespējams uzstādīt dažādās pozīcijās.

- ▶ Izslēdziet motorizkapti un izņemiet no tās akumulatoru.

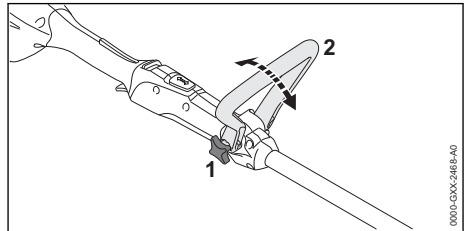

- ▶ Atskrūvējiet zvaigžņveida uzgriezni (1).
- ▶ Sasveriet cilpas rokturi (2) vēlamajā pozīcijā.
- ▶ Stingri pievelciet zvaigžņveida uzgriezni (1).

9 Akumulatora ievietošana

9.1 Akumulatora ievietošana

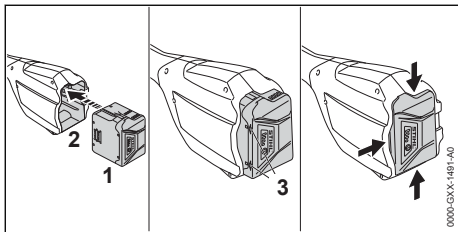

- ▶ Spiediet akumulatoru (1) akumulatora nodalījumā (2), līdz atskan klikšķis. Bultiņas (3) uz akumulatora (1) vēl ir redzamas un akumulators (1) ir nostiprināts akumulatora nodalījumā (2). Starp motorizkapti un akumulatoru (1) nav elektriskā kontakta.
- ▶ Līdz galam iebīdiet akumulatoru (1) akumulatora nodalījumā (2). Akumulators (1) nofiksējas ar otru klikšķi un cieši noslēdz motorizkaptis korpusu.

9.2 Akumulatora izņemšana

- ▶ Novietojiet motorizkapti uz līdzenas virsmas.
- ▶ Vienu roku turiet pirms akumulatora nodalījuma, lai akumulators (2) nenokristu.

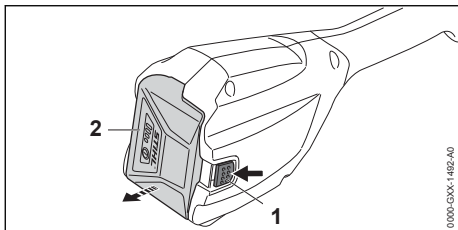

- ▶ Ar otru roku spiediet fiksācijas sviru (1). Akumulators (2) ir atbloķēts un to iespējams izņemt.

10 Motorizkaptis ieslēgšana un izslēgšana

10.1 Motorizkaptis ieslēgšana

- ▶ Ar vienu roku turiet motorizkapti aiz vadības roktura, lai īkšķis atrastos ap vadības rokturi.
- ▶ Ar otru roku turiet motorizkapti aiz cilpas roktura, lai īkšķis atrastos ap cilpas rokturi.

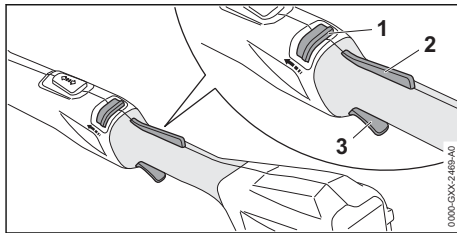

- ▶ Ar īkšķi bīdīet atbloķēšanas sviru (1) cilpas roktura virzienā.
- ▶ Ar rādītājpirkstu nospiediet slēdža sviras fiksatoru (2) un turiet to nospiestu. Varat atlaist atbloķēšanas sviru (1).
- ▶ Ar rādītājpirkstu nospiediet slēdža sviru (3) un turiet to nospiestu. Motorizkaptis paātrinās un griezējinstrumentis griežas.

10.2 Motorizkaptis izslēgšana

- ▶ Atlaidiet slēdža sviru un slēdža sviras fiksatoru.
- ▶ Nogaidiet, līdz griezējnazis vairs negriežas.
- ▶ Ja griezējinstrumentis turpina griezties: izņemiet akumulatoru un lūdziet STIHL tirgotāja palīdzību. Motorizkaptis ir bojāta.

11 Motorizkaptis un akumulatora pārbaude

11.1 Vadības elementu pārbaude

Atbloķēšanas svira, slēdža sviras fiksators un slēdža svira

- ▶ Izņemiet akumulatoru.
- ▶ Pamēģiniet nospiegt slēdža sviru, nespējot bloķēšanas sviru un slēdža sviras fiksatoru.
- ▶ Ja slēdža sviru nav iespējams nospiegt: neizmantojiet motorizkapti un lūdziet STIHL tirgotāja palīdzību. Atbloķēšanas svira vai slēdža sviras fiksators ir bojāts.
- ▶ Ar īkšķi bīdīet atbloķēšanas sviru cilpas roktura virzienā.
- ▶ Nospiediet slēdža sviras fiksatoru un turiet to nospiestu.
- ▶ Nospiediet slēdža sviru.
- ▶ Atlaidiet slēdža sviru, slēdža sviras fiksatoru un atbloķēšanas sviru.

- ▶ Ja slēdža sviras, slēdža sviras fiksatora vai atbloķēšanas sviras kustība ir grūta vai tā neatgriežas sākuma pozīcijā: neizmantojiet motorizkapti un lūdziet STIHL tirgotāja palīdzību.

Slēdža svira, slēdža sviras fiksators vai atbloķēšanas svira ir bojāti.

Motorizkaps ieslēgšana

- ▶ Ievietojiet akumulatoru.
- ▶ Ar īkšķi bīdiat atbloķēšanas sviru cilpas roktura virzienā.
- ▶ Nospiediet slēdža sviras fiksatoru un turiet to nospiestu.
- ▶ Nospiediet slēdža sviru un turiet to nospiestu. Griezējinstrumenta griežas.
- ▶ Ja 3 gaismas diodes mirgo sarkanā krāsā: izņemiet akumulatoru un lūdziet STIHL tirgotāja palīdzību.
Motorizkaptij radies traucējums.
- ▶ Atlaidiet slēdža sviru.
Pēc īsa brīža griezējinstrumenta vairs negriežas.
- ▶ Ja griezējinstrumenta turpina griezties: izņemiet akumulatoru un lūdziet STIHL tirgotāja palīdzību.
Motorizkaps ir bojāta.

11.2 Akumulatora pārbaude

- ▶ Nospiediet akumulatora taustiņu.
Ja gaismas diodes deg vai mirgo.
- ▶ Ja gaismas diodes nedeg vai nemirgo: neizmantojiet akumulatoru un lūdziet STIHL tirgotāja palīdzību.
Radies akumulatora traucējums.

12 Strādāšana ar motorizkapti

12.1 Motorizkaps turēšana un vadīšana

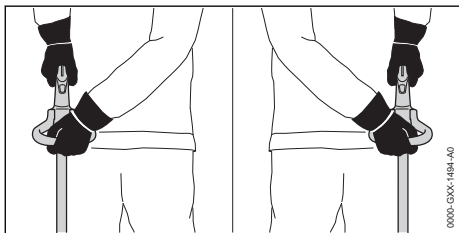

- ▶ Ar vienu roku turiet motorizkapti aiz vadības roktura, lai īkšķis atrastos ap vadības rokturi.
- ▶ Ar otru roku turiet motorizkapti aiz cilpas roktura, lai īkšķis atrastos ap cilpas rokturi.

12.2 Pļaušana

Griezējinstrumenta attālums no zemes atbilst noplaušanas augstumam.

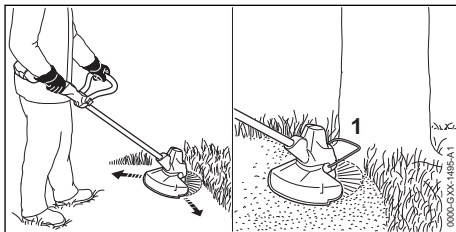

- ▶ Vienmērīgi virziet motorizkapti turp un atpakaļ.
- ▶ Lēni un kontrolēti virzieties uz priekšu.
- ▶ Strādājot ar vienu atstatuma ierobežotāju: atstatuma ierobežotājs (1) pilnībā jāatloka.

12.3 Pļaušanas auklas iestatīšana

- ▶ Ar rotējošu pļaušanas galvu nedaudz uzspiediet uz zemes.
Garums tiek palielināts par apmēram 30 mm.
Griezējnazis aizsargā automātiski nogriež pareizo pļaušanas auklas garumu.

Ja pļaušanas aukla ir īsāka nekā 25 mm, to vairs nav iespējams automātiski pagarināt.

- ▶ Izslēdziet motorizkapti un izņemiet no tās akumulatoru.
- ▶ Nospiediet pļaušanas galvas pogu un turiet to nospiestu.
- ▶ Izvelciet pļaušanas auklu ar roku.
- ▶ Ja pļaušanas auklas vairs nav iespējams izvilk: Nomainiet spoles korpusu ar pļaušanas auklu.
Spoles korpus ir tukšs.

13 Pēc darba

13.1 Pēc darba

- ▶ Izslēdziet motorizkapti un izņemiet no tās akumulatoru.
- ▶ Ja motorizkaps ir mitra: ļaujiet motorizkaptij izžūt.
- ▶ Ja akumulators ir mitrs: ļaujiet akumulatoram izžūt.
- ▶ Veiciet motorizkaps tīrīšanu.
- ▶ Nofīriet aizsargu.
- ▶ Nofīriet griezējinstrumentu.
- ▶ Veiciet akumulatora tīrīšanu.

14 Transportēšana

14.1 Motorizkaps transportēšana

- ▶ Izslēdziet motorizkapti un izņemiet no tās akumulatoru.

- Noregulējiet mazāko kāta garumu.

Motorizkaps pāmēsāšana

- Pārnēsājiet motorizkapti ar vienu roku aiz kāta tā, lai griezējinstrumenta atrastos virzienā uz aizmuguri un motorizkaps būtu nolīdzsvarota.

Motorizkaps transportēšana transportlīdzeklī

- Nostipriniet motorizkapti tā, lai tā neapgāztos un nekustētos.

14.2 Akumulatora transportēšana

- Izslēdziet motorizkapti un izņemiet no tās akumulatoru.
- Pārliecinieties, vai akumulators ir drošā stāvoklī.
- Akumulatoru iepakojiet tā, lai tiktu izpildīti šādi noteikumi:
 - Iepakojums nevada elektrisko strāvu.
 - Akumulators iepakojumā nekustas.
- Nostipriniet iepakojumu tā, lai tas nekustētos.

Akumulators atbilst bīstamo preču pārvadāšanas noteikumiem. Akumulators ir klasificēts kā UN 3480 (litija-jonu akumulators) un tas ir pārbaudīts atbilstoši ANO rokasgrāmatas "Pārbaudes un kritēriji" III daļas, 38.3. apakšnodaļai.

Transportēšanas noteikumi ir doti vietnē www.stihl.com/safety-data-sheets.

14.3 Lādētāja transportēšana

- Atvienojiet tīkla kontaktdakšu no kontaktligzdas.
- Izņemiet akumulatoru.
- Uztiniet pieslēguma kabeli un piestipriniet to uz lādētāja.
- Ja lādētājs tiek transportēts transportlīdzeklī: nostipriniet lādētāju ar fiksācijas siksnām, siksnām vai tīklu tā, lai tas nevarētu apgāzties un kustēties.

15 Uzglabāšana

15.1 Motorizkaps glabāšana

- Izslēdziet motorizkapti un izņemiet no tās akumulatoru.
- Demontējiet spoles korpusu.
- Glabājiet motorizkapti tā, lai tiktu izpildīti šādi noteikumi:
 - Motorizkaps nav pieejama bērniem.
 - Motorizkaps ir tīrs un sauss.

15.2 Akumulatora uzglabāšana

STIHL iesaka akumulatoru glabāt uzlādes līmenī no 40 % līdz 60 % (2 zaļā krāsā degošas gaismas diodes).

- Glabājiet akumulatoru tā, lai tiktu izpildīti šādi noteikumi:
 - Akumulators nav pieejams bērniem.
 - Akumulators ir tīrs un sauss.
 - Akumulators atrodas slēgtā telpā.
 - Neglabājiet akumulatoru kopā ar motorizkapti un lādētāju.
 - Akumulators atrodas elektrisko strāvu nevadošā iepakojumā.
 - Akumulatoru glabājiet temperatūrā, kas ir robežās no - 10 °C līdz + 50 °C.

15.3 Lādētāja uzglabāšana

- Atvienojiet tīkla kontaktdakšu no kontaktligzdas.
- Izņemiet akumulatoru.

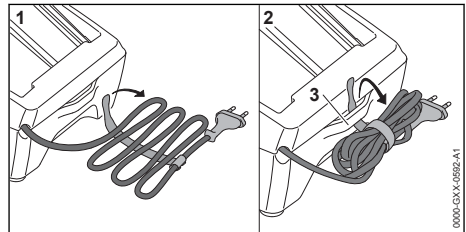

- Uztiniet pieslēguma kabeli un piestipriniet to uz lādētāja.
- Glabājiet lādētāju tā, lai tiktu izpildīti šādi noteikumi:
 - Lādētājs nav pieejams bērniem.
 - Lādētājs ir tīrs un sauss.
 - Lādētājs atrodas slēgtā telpā.
 - Lādētājs ir atvienots no akumulatora.
 - Lādētājs nav pakarināts aiz pieslēguma vada vai pieslēguma vada turētāja (3).
 - Lādētāju glabājiet temperatūrā, kas ir robežās no + 5 °C līdz + 40 °C.

16 Tīrīšana

16.1 Motorizkaps tīrīšana

- Izslēdziet motorizkapti un izņemiet no tās akumulatoru.
- Veiciet motorizkaps tīrīšanu ar samitrinātu drāniņu.
- Ar otu iztīriet ventilācijas atveres.
- Izņemiet no akumulatora nodalījuma svešķermeņus un iztīriet to ar samitrinātu drāniņu.
- Akumulatora nodalījuma elektriskos kontaktus tīriet ar otu vai maigu suku.
- Zonu zem ventilatora rada tīriet ar otu vai maigu suku.

16.2 Aizsarga un griezējinstrumenta tīrīšana

- ▶ Izslēdziet motorizkapti un izņemiet no tās akumulatoru.
- ▶ Notīriet aizsargu un griezējinstrumentu ar mitru drānu vai maigu suku.

16.3 Akumulatora tīrīšana

- ▶ Tīriet akumulatoru ar samitrinātu drāniņu.

16.4 Lādētāja tīrīšana

- ▶ Atvienojiet tīkla kontaktakšus no kontaktligzdās.
- ▶ Tīriet lādētāju ar samitrinātu drāniņu.
- ▶ Ar otu iztīriet ventilācijas atveres.
- ▶ Lādētāja elektriskos kontaktus tīriet ar otu vai maigu suku.

17 Apkope

17.1 Apkopes intervāli

Apkopes intervāli ir atkarīgi no vides apstākļiem un darba apstākļiem. STIHL iesaka šādus apkopes intervālus:

19 Traucējumu novēršana

19.1 Motorizkaps vai akumulatora traucējumu novēršana

Traucējums	Akumulatora gaismas diodes	Cēlonis	Risinājums
Motorizkaps pēc ieslēgšanas neiedarbojas.	1 gaismas diode mirgo zaļā krāsā.	Akumulatora uzlādes stāvoklis ir pārāk zems.	▶ Uzlādējiet akumulatoru.
	1 gaismas diode deg sarkanā krāsā.	Akumulators ir pārāk karsts vai auksts.	▶ Izņemiet akumulatoru. ▶ Atdziestējiet vai uzsildiet akumulatoru.
	3 gaismas diodes mirgo sarkanā krāsā.	Motorizkaptij radies traucējums.	▶ Izņemiet akumulatoru. ▶ Veiciet akumulatora nodalījuma kontaktu tīrīšanu. ▶ Ievietojiet akumulatoru. ▶ Ieslēdziet motorizkapti. ▶ Ja 3 gaismas diodes turpina mirgot sarkanā krāsā: neizmantojiet motorizkapti un lūdziet STIHL tirgotāja palīdzību.
	3 gaismas diodes deg sarkanā krāsā.	Motorizkaps ir pārāk karsts.	▶ Izņemiet akumulatoru. ▶ Ļaujiet motorizkaptij atdzist.
	4 gaismas diodes mirgo sarkanā krāsā.	Ir radies akumulatora traucējums.	▶ Izņemiet un atkal ielieciet akumulatoru. ▶ Ieslēdziet motorizkapti. ▶ Ja 4 gaismas diodes turpina mirgot sarkanā krāsā: neizmantojiet akumulatoru un lūdziet STIHL tirgotāja palīdzību.
		Pārtraukts elektriskais savienojums starp motorizkapti un akumulatoru.	▶ Izņemiet akumulatoru. ▶ Veiciet akumulatora nodalījuma kontaktu tīrīšanu. ▶ Ievietojiet akumulatoru.

Reizi gadā

- ▶ Lūdziet STIHL tirgotāju pārbaudīt motorizkaps darbību.

18 Remonts

18.1 Motorizkaps, griezējinstrumenta, akumulatora un lādētāja remonts

Lietotājs nevar veikt motorizkaps, griezējinstrumenta, akumulatora un lādētāja remontu pats.

- ▶ Ja motorizkaps vai griezējinstrumenta ir bojāti: neizmantojiet motorizkapti vai griezējinstrumentu un lūdziet STIHL tirgotāja palīdzību.
- ▶ Ja akumulators ir bojāts: nomainiet akumulatoru.
- ▶ Ja lādētājs ir bojāts: nomainiet lādētāju.
- ▶ Ja barošanas kabelis ir bojāts: neizmantojiet lādētāju un lūdziet STIHL tirgotāju nomainīt barošanas kabeli.

Traucējums	Akumulatora gaismas diodes	Cēlonis	Risinājums
		Motorizkaps un akumulators ir mitri.	► Notīriet un izžāvējiet motorizkapti vai akumulatoru.
Motorizkaps darbības laikā izslēdzas.	3 gaismas diodes deg sarkanā krāsā.	Motorizkaps ir pārāk karsts.	► Izņemiet akumulatoru. ► Ļaujiet motorizkaptij atdzist.
		Ir radies elektrosistēmas traucējums.	► Izņemiet un atkal ielieciet akumulatoru. ► Ieslēdziet motorizkapti.
Motorizkaps darbības laiks ir pārāk īss.		Akumulators nav pilnībā uzlādēts.	► Pilnībā uzlādējiet akumulatoru.
		Ir pārsniegts akumulatora darbību.	► Nomainiet akumulatoru.
Plaušanas galvu nav iespējams demontēt ar roku.		Plaušanas galva ir pievilkta pārāk cieši.	► Ar fiksācijas serdeni nobloķējiet ventilatora ratu. ► Grieziet plaušanas galvu ar roku. ► Izņemiet fiksācijas serdeni.
Pēc akumulatora ievietošanas lādētājā nesākas uzlādes process.	1 gaismas diode deg sarkanā krāsā.	Akumulators ir pārāk karsts vai auksts.	► Ļaujiet akumulatoram sasilt. Uzlādes process tiks uzsākts automātiski pēc pieļaujamā temperatūras dizaina sasniegšanas.

19.2 Lādētāja traucējumu novēršana

Traucējumi	Lādētāja gaismas diode	Cēlonis	Novēršana
Akumulators netiek lādēts.	Gaismas diode mirgo sarkanā krāsā.	Pārtraukts elektriskais savienojums starp lādētāju un akumulatoru.	► Izņemiet akumulatoru. ► Notīriet lādētāja elektriskos kontaktus. ► Ievietojiet akumulatoru.
		Radies lādētāja traucējums.	► neizmantojiet lādētāju un lūdziet STIHL tirgotāja palīdzību.

20 Tehniskie dati

20.1 Motorizkaps STIHL FSA 57

- Atļautais akumulators: STIHL AK
- Svars bez akumulatora, griezējinstrumenta un aizsargapvalka 2,4 kg
- Garums bez griezējinstrumenta: no 1490 mm līdz 1690 mm

Darbības ilgums ir sniegts vietnē www.stihl.com/battery-life.

20.2 Akumulators STIHL AK

- Akumulatora tehnoloģija: litija jonu
- Spriegums: 36 V
- Kapacitāte (Ah): skatiet identifikācijas datu plāksnīti
- Energoietilpība (Wh): skatiet identifikācijas datu plāksnīti
- Svars (kg): skatiet identifikācijas datu plāksnīti
- Eksploatacijas un glabāšanas pieļaujamais temperatūras diapazons: no -10 °C līdz +50 °C

20.3 Lādētājs STIHL AL 101

- Nominālais spriegums: skatiet identifikācijas datu plāksnīti
- Frekvence: skatiet identifikācijas datu plāksnīti
- Nominālā jauda: skatiet identifikācijas datu plāksnīti
- Uzlādes strāva: skatiet identifikācijas datu plāksnīti
- Eksploatacijas un glabāšanas pieļaujamais temperatūras diapazons: no +5 °C līdz +40 °C

Uzlādes laiki ir doti vietnē www.stihl.com/charging-times.

20.4 Pagarinātāji

Izmantojot pagarinātāju, tā vadiem - atkarībā no sprieguma un pagarinātāja garuma - jābūt vismaz šādiem šķērsriezumiem:

Ja nominālais spriegums datu plāksnītē ir no 220 V līdz 240 V:

- Vada garums līdz 20 m: AWG 15 / 1,5 mm²

- Vada garums no 20 m līdz 50 m: AWG 13 / 2,5 mm²

Ja nominālais spriegums datu plāksnītē ir no 100 V līdz 127 V:

- Vada garums līdz 10 m: AWG 14 / 2,0 mm²
- Vada garums no 10 m līdz 30 m: AWG 12 / 3,5 mm²

20.5 Trokšņa un vibrāciju vērtības

Skaņas spiediena līmeņa K vērtība ir 2 dB(A). Skaņas jaudas līmeņa K vērtība ir 2 dB(A). Vibrācijas vērtību K vērtība ir 2 m/s².

STIHL iesaka lietot dzirdes aizsarglīdzekļus.

- Skaņas spiediena līmenis L_{PA} mērīts saskaņā ar EN 50636-2-91: 74 dB(A)
- Skaņas jaudas līmenis L_{WA} mērīts saskaņā ar EN 50636-2-91: 89 dB(A)
- Vibrācijas vērtība a_{HV} mērīta saskaņā ar EN 50636-2-91, vadības rokturis un cilpas rokturis: 4,0 m/s².

Norādītās vibrāciju vērtības tika izmērītas, izmantojot standarta testa procedūru, un tās var izmantot elektroierīču salīdzināšanai. Faktiskās vibrāciju vērtības var atšķirties no norādītajām vērtībām atkarībā no lietojuma veida. Norādītās vibrāciju vērtības var izmantot vibrāciju radītās slodzes sākotnējai izvērtēšanai. Ir jānosaka faktiskā vibrāciju slodze. Var ņemt vērā arī laiku, kad elektroierīce ir izslēgta, vai laiku, kad elektroierīce ir ieslēgta, taču netiek noslogota.

Informāciju par direktīvas par darba ņēmēju aizsardzību pret vibrācijām 2002/44/EK prasību izpildi www.stihl.com/vib.

20.6 REACH

Ar REACH apzīmē EK rīkojumu par ķīmikāliju reģistrāciju, novērtējumu un sertifikāciju.

Informāciju par REACH rīkojuma izpildi skatiet vietnē www.stihl.com/reach.

21 Griezējinstrumentu un aizsargu kombinācijas

21.1 Motorizkaps STIHL FSA 57

Šādas pļaušanas galvas atļauts uzstādīt kopā ar aizsargu:

- Pļaušanas galva AutoCut C 3-2:
 - ar pļaušanas pavedienu „apaļš, kluss” ar 1,6 mm vai 2,0 mm diametru
- Pļaušanas galva PolyCut 3-2:
 - ar nažiem

- ar pļaušanas pavedienu „apaļš, kluss” ar 1,6 mm vai 2,0 mm diametru

22 Rezerves daļas un piederumi

22.1 Rezerves daļas un piederumi

STIHL Šie simboli apzīmē oriģinālās STIHL rezerves daļas un oriģinālos STIHL piederumus.

STIHL iesaka izmantot oriģinālās STIHL rezerves daļas un oriģinālos STIHL piederumus.

Neskatoties uz nepārtrauktu sekošanu aktivitātēm tirgū, STIHL nespēj novērtēt citu ražotāju rezerves daļas un piederumus, vai tie ir uzticami, droši un piemēroti lietošanai, un STIHL nespēj galvot par to lietošanu.

Oriģinālās STIHL rezerves daļas un oriģinālie STIHL piederumi ir pieejamas pie STIHL tirgotāja.

23 Utilizēšana

23.1 Motorizkaps, akumulatora un lādētāja utilizēšana

Informāciju par utilizāciju varat saņemt pie STIHL tirgotāja.

- Utilizējiet motorizkapti, aizsargu, griezējinstrumentu, akumulatoru, lādētāju, piederumus un iepakojumu atbilstoši noteikumiem un videi draudzīgi.

24 ES atbilstības deklarācija

24.1 Motorizkaps STIHL FSA 57

ANDREAS STIHL AG & Co. KG

Badstraße 115

D-71336 Waiblingen

Vācija

ar pilnu atbildību deklarē, ka

- Konstrukcija: Motorizkaps ar akumulatoru
- Ražotāja zīmols: STIHL
- Tips: FSA 57
- Sērijas numurs: 4522

atbilst direktīvu 2011/65/ES, 2006/42/EK, 2014/30/ES un 2000/14/EK spēkā esošajiem noteikumiem un ir projektēts un konstruēts saskaņā ar šādiem standartiem ražošanas brīdī spēkā esošajā to versijā: EN 55014-1, EN 55014-2, EN 60335-1 un EN ISO 12100, ņemot vērā standartu EN 50636-2-91.

Lai noteiktu izmērīto un garantēto skaņas jaudas līmeni, tika lietota metodika saskaņā ar direktīvu 2000/14/EK, pielikums VIII.

Iesaistītā sertifikācijas iestāde: TÜV Rheinland Product Safety GmbH, Am Grauen Stein, 51105 Köln, Vācija

- Izmērītais skaņas jaudas līmenis: 89 dB(A)
- Garantētais trokšņu jaudas līmenis: 91 dB(A)

Tehniskie dokumenti tiek glabāti uzņēmuma ANDREAS STIHL AG & Co. KG nodaļā Produktzulassung.

Izgatavošanas gads, ražošanas valsts un ierīces numurs ir norādīts uz motorizkaps.

Waiblingenā, 03.02.2020.

ANDREAS STIHL AG & Co. KG



ko pārstāv

Dr. Jürgen Hoffmann, ražošanas datu, noteikumu un reģistrācijas nodaļas vadītājs

24.2 Lādētāja STIHL AL 101 atbilstības norāde

Lādētājs tiek izgatavots un laists aprītē saskaņā ar šādām direktīvām: 2014/35/ES, 2014/30/ES un 2011/65/ES.

Izgatavošanas gads, ražošanas valsts un ierīces numurs ir norādīts uz lādētāja.

Pilns EK atbilstības sertifikāts ir pieejams uzņēmumā ANDREAS STIHL AG & Co. KG, Badsstraße 115, 71336 Waiblingen, Vācija.

www.stihl.com



0458-806-7921-A



0458-806-7921-A