

HLA 56

**STIHL**



<b>2 - 20</b>	Uputa za uporabu
<b>20 - 39</b>	Návod na obsluhu
<b>39 - 57</b>	Lietošanas instrukcija
<b>57 - 74</b>	Kasutusjuhend
<b>74 - 92</b>	Ekspluatavimo instrukcija
<b>92 - 111</b>	Navodilo za uporabo



## Popis sadržaja

1	Predgovor.....	2
2	Informacije uz ovu uputu za uporabu.....	2
3	Pregled.....	3
4	Upute o sigurnosti u radu.....	4
5	Priprema rezača živice za rad.....	9
6	Napuniti akumulator i LED diode.....	9
7	Sastavljanje rezača živice.....	9
8	Umetnuti i izvaditi akumulator.....	10
9	Uključivanje i isključivanje rezača živice... ..	10
10	Provjera rezača živica i akumulatora.....	11
11	Rad s rezačem živice.....	11
12	Nakon rada.....	12
13	Transport.....	13
14	Pohranjivanje/skladištenje.....	13
15	Čistiti.....	14
16	Održavati.....	14
17	Popravljanje.....	14
18	Odkloniti smetnje/kvarove.....	14
19	Tehnički podaci.....	15
20	Pričuvni dijelovi i pribor.....	16
21	Zbrinjavanje.....	16
22	EU-izjava o sukladnosti.....	16
23	Adrese.....	16
24	Opće upute o sigurnosti u radu za električne alate.....	17

## 1 Predgovor

Dragi kupci,

raduje nas da ste se odlučili za tvrtku STIHL. Svoje proizvode razvijamo i izrađujemo u vrhunskoj kvaliteti sukladno potrebama naših kupaca. Tako i pri ekstremnim zahtjevima nastaju proizvodi velike pouzdanosti.

STIHL pruža vrhunsku kakvoću i pri servisiranju. Naš stručni trgovac jamči kompetentno savjetovanje i upućivanje, kao i sveobuhvatnu tehničku skrb.

Tvrtka STIHL izričito je posvećena održivom i odgovornom opođenju prema prirodi. Ove upute za uporabu pomažu vam da svoj proizvod tvrtke STIHL rabite na siguran i ekološki način s dugim rokom trajanja.

Zahvaljujemo vam na povjerenju i želimo vam mnogo radosti s vašim proizvodom tvrtke STIHL.



Dr. Nikolas Stihl

**VAŽNO! PRIJE KORIŠTENJA PROČITATI I POHRANITI NA SIGURNO MJESTO.**

## 2 Informacije uz ovu uputu za uporabu

### 2.1 Primjenjivi dokumenti

Primjenjuju se lokalni sigurnosni propisi.

- ▶ Uz ove upute za uporabu s razumijevanjem pročitajte i pohranite sljedeće dokumente:
  - Sigurnosne napomene za akumulator STIHL AK
  - Upute za uporabu punjača STIHL AL 101, 300, 500
  - Sigurnosne informacije o STIHL akumulatorima i proizvodima s ugrađenim akumulatorom: [www.stihl.com/safety-data-sheets](http://www.stihl.com/safety-data-sheets)

### 2.2 Označavanje upozornih uputa u tekstu



#### OPASNOST

- Uputa upućuje na opasnosti, koje mogu uzrokovati teške ozljede ili smrt.
  - ▶ Navedene mjere mogu spriječiti teške ozljede ili smrt.



#### UPOZORENJE

- Uputa upućuje na opasnosti, koje mogu uzrokovati teške ozljede ili smrt.
  - ▶ Navedene mjere mogu spriječiti teške ozljede ili smrt.

#### UPUTA

- Uputa upućuje na opasnosti, koje mogu uzrokovati štete na stvarima.
  - ▶ Navedene mjere mogu spriječiti štete na stvarima.

### 2.3 Simboli u tekstu



Ovaj simbol upućuje na poglavlje u ovoj uputi za uporabu.

## 3 Pregled

### 3.1 Rezač živice i akumulator

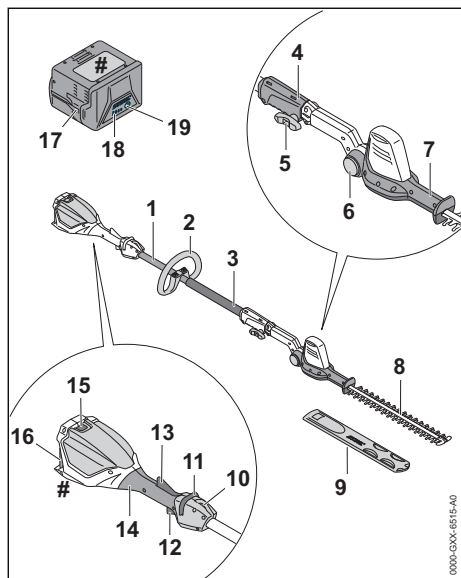

- 1 Držak**  
Držak spaja sve ugradbene dijelove.
- 2 Kružna ručka**  
Kružna ručka služi za držanje i vođenje rezača živice.
- 3 Cjevasta ručka**  
Cjevasta ručka služi za držanje i vođenje rezača živice.
- 4 Spojni kolčak**  
Spojni kolčak povezuje savitljivi držak s noževima za rezanje.
- 5 Vijak s pritegom**  
Vijak s pritegom steže noževe za rezanje na dršku.
- 6 Zaporno dugme**  
Zaporno dugme blokira zakretanje noževa za rezanje.
- 7 Zakretna ručica**  
Zakretna ručica služi za namještanje kuta noža za rezanje.
- 8 Noževi za rezanje**  
Noževi za rezanje režu materijal koji se obrezuje.
- 9 Štitnik noža**  
Štitnik noža štiti od kontakta s noževima za rezanje.

### 10 Ušica za nošenje

Ušica za nošenje služi za ovješavanje sistema za nošenje.

### 11 Zasun za otpiranje

Zasun za otpiranje deblokira sklopnu polugu.

### 12 Sklopna poluga

Sklopna poluga uključuje i isključuje rezač živice.

### 13 Ergonomska poluga

Ergonomska poluga drži zasun za otpiranje u položaju kada se otpusti sklopna poluga.

### 14 Ručka za rukovanje

Ručka za rukovanje služi za rukovanje, držanje i vođenje rezača živice.

### 15 Zaporna poluga

Zaporna poluga drži akumulator u akumulatorskoj komorici.

### 16 Akumulatorska komorica

Akumulatorska komorica prihvaća akumulator.

### 17 Akumulator

Akumulator opskrbljuje energijom rezača živice.

### 18 LED diode

LED diode prikazuju razinu napunjenosti akumulatora i smetnje.

### 19 Pritisna tipka

Pritisna tipka aktivira LED diode na akumulatoru.

### # Pločica s oznakom snage s brojem stroja

## 3.2 Simboli

Simboli mogu biti na rezaču za živicu i akumulatoru i imaju sljedeće značenje:

← ■■■ Ovaj simbol označava u kojem se smjeru mora gurnuti zasun za otvaranje.

■■■■ Ovaj simbol označuje da se mora nadograditi nož za rezanje.

■■■■ 1 LE dioda svijetli crveno. Akumulator je previše zagrijan ili je hladan.

■■■■ 4 LED žaruljice trepere crveno. U akumulatoru postoji kvar.



 LWA Zajamčena razina zvučne snage u skladu s Direktivom 2000/14/EZ u dB(A) da bi emisije buke proizvoda bile usporedive.



Podatak pored simbola upućuje na obustavu energije akumulatora prema specifikaciji proizvođača ćelija. Manji je kapacitet energije koji stoji na raspolaganju.



Proizvod nemojte odlagati s kućnim otpadom.

## 4 Upute o sigurnosti u radu

### 4.1 Simboli upozorenja

Simboli upozorenja na rezaču za živicu i akumulatoru imaju sljedeće značenje:



Sljedite upute za sigurnost u radu i njihove mjere.



S razumijevanjem pročitajte upute za uporabu i sačuvajte ih.



Nosite zaštitne naočale i zaštitnu kacigu.



Nosite zaštitne čizme.



Nosite radne rukavice.



Ne dodirujte noževe za rezanje koji se pokreću.

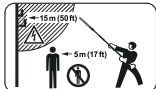

Održavajte sigurnosni razmak.



Zaštitite rezač za živicu od kiše i vlage.



Izvadite akumulator za vrijeme prekida rada, transporta, skladištenja, održavanja ili vršenja popravka.



Akumulator zaštitite od vrućine i vatre.



Akumulator zaštitite od kiše i vlage i ne uranjajte ga u tekućine.



Održavajte dopušteni temperaturni raspon akumulatora.

### 4.2 Namjenska uporaba

Rezač živice STIHL HLA 56 služi za rezanje pokrivača tla, visokih živica, visokih grmova, visokih žbunja i visokog šiblja.

Rezač živice ne smije se upotrebljavati po kiši.

Rezač živice opskrbljuje se energijom iz akumulatora STIHL AK.

### ▲ UPOZORENJE

- Rezači živice čiju primjenu tvrtka STIHL za motornu kosu nije dopustilo mogu aktivirati požare i eksplozije. Osobe mogu biti teško ozlijeđene ili smrtno stradati i može nastati materijalna šteta.
  - ▶ Rezač živice upotrebljavati s akumulatorom STIHL AK.
- Ako se rezač živice ili akumulator ne upotrebljavaju u skladu s odredbama, osobe mogu biti teško ozlijeđene ili smrtno stradati i može nastati materijalna šteta.
  - ▶ Rezač živice upotrebljavati kako je opisano u ovoj uputi za uporabu.
  - ▶ Akumulator upotrebljavati tako, kako je opisano u uputi za uporabu akumulatora STIHL AK.

### 4.3 Zahtjevi za korisnika

### ▲ UPOZORENJE

- Korisnici bez poduke ne mogu prepoznati ili procijeniti opasnosti od rezača živice i akumulatora. Korisnik ili druge osobe mogu se teško ozlijediti ili smrtno stradati.



▶ S razumijevanjem pročitati uputu za uporabu i pohraniti je radi kasnijeg korištenja.

- ▶ Ako se rezač živice ili akumulator predaju nekoj drugoj osobi: uvijek predati i uputu za uporabu.
- ▶ Osigurati da korisnik ispunjava sljedeće zahtjeve:
  - Korisnik je odmoren.
  - Korisnik je tjelesno, osjetljivo i duševno sposoban rukovati rezačem živice i akumulatorom te s njima raditi. Ako korisnik ima tjelesna, osjetljiva ili duševna ograničenja, s njima smije raditi samo pod nadzorom ili prema uputi odgovorne osobe.

- Korisnik može prepoznati i procijeniti opasnosti rezača živice i akumulatora.
  - Korisnik je punoljetan ili je pod nadzorom obučan za određenu profesiju u skladu s nacionalnim propisima.
  - Korisnik je dobio poduku od stručnog trgovca tvrtke STIHL ili od stručne osobe prije nego što je počeo prvi puta raditi s rezačem živice.
  - Korisnik nije pod utjecajem alkohola, lijekova ili droga.
- ▶ Ako postoje nejasnoće: potražiti pomoć stručnog trgovca tvrtke STIHL.

## 4.4 Odjeća i oprema

### ▲ UPOZORENJE

- Za vrijeme rada duga kosa može biti povučena u rezač za živicu. Korisnik može biti teško ozlijeđen.
  - ▶ Svežite i zaštitite dugu kosu tako da se nalazi iznad ramena.
- Za vrijeme rada predmeti mogu biti odbačeni u vis velikom brzinom. Korisnik se može ozlijediti.



- ▶ Nositi zaštitne naočale koje usko prijanjaju. Prikladne zaštitne naočale ispitane su prema standardu EN 166 ili prema nacionalnim propisima i mogu se odgovarajućom oznakom dobiti u trgovini.

- ▶ Nosite usko prijanjajući gornji dio odjeće dugih rukava i duge hlače.
- Predmeti koji padaju mogu uzrokovati povrede glave.



- ▶ Nosite zaštitnu kacigu.

- Za vrijeme rada može se zavrtožiti prašina. Udahnuta prašina može naštetiti zdravlju i izazvati alergijsku reakciju.
  - ▶ Ako se zavrtoži prašina: nosite masku za zaštitu od prašine.
- Neprikladna odjeća može se zaplesti u drvu, šipražju i u rezaču živice. Korisnik koji ne nosi prikladnu odjeću može se teško ozlijediti.
  - ▶ Nositi usko prijanjajuću odjeću.
  - ▶ Odložiti šalove i nakit.
- Ako korisnik nosi neprikladnu obuću, može se pokliznuti. Korisnik se može ozlijediti.



- ▶ Nosite čvrstu, zatvorenu obuću s prijanjajućim potplatom.

- Za vrijeme čišćenja ili održavanja korisnik može doći u kontakt s noževima za rezanje. Korisnik se može ozlijediti.



- ▶ Nosite radne rukavice od otpornog materijala.

## 4.5 Područje rada i okolina

### 4.5.1 Rezač živice

### ▲ UPOZORENJE

- Osobe koje ne sudjeluju u radu, djeca i životinje ne mogu prepoznati i procijeniti opasnosti urezača živice i zavrtljanih predmeta. Osobe koje ne sudjeluju u radu, djeca i životinje mogu se teško ozlijediti i mogu nastati štete na stvarima.

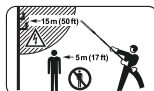

- ▶ Osobe koje ne sudjeluju u radu, djecu i životinje držati u okruhu od 5 m udaljenosti od radnog područja.

- ▶ Prema predmetima održavati razmak od 5 m.
- ▶ Rezač živice ne ostavljati bez nadzora.
- ▶ Osigurati da se djeca ne mogu igrati rezačem živice.
- Rezač živice nije vodootporan. Ako se radi na kiši ili u vlažnom okolišu, može doći do strujnog udara. Korisnik se može ozlijediti, a rezač živice može se oštetiti.



- ▶ Ne raditi na kiši i u vlažnom okolišu.

- Električni ugradbeni dijelovi rezača živice mogu proizvesti iskre. Iskre u lako zapaljivom ili eksplozivnom okolišu mogu izazvati požare i eksplozije. Osobe mogu biti teško ozlijeđene ili smrtno stradati i može nastati materijalna šteta.
  - ▶ Ne raditi u lako zapaljivom i eksplozivnom okolišu.

### 4.5.2 Akumulator

### ▲ UPOZORENJE

- Osobe koje ne sudjeluju u radu, djeca i životinje ne mogu prepoznati i procijeniti opasnosti akumulatora. Osobe koje ne sudjeluju u radu, djeca i životinje mogu se teško ozlijediti.
  - ▶ Osobe koje ne sudjeluju u radu, djecu i životinje držati na sigurnoj udaljenosti.
  - ▶ Akumulator ne ostavljati bez nadzora.
  - ▶ Osigurati da se djeca ne mogu igrati akumulatorom.

- Akumulator nije zaštićen od svih utjecaja okoline. Ako je akumulator izložen određenim utjecajima okoline, u akumulatoru može izbiti požar ili isti može eksplodirati. Može doći do teških ozljeda ili smrti te može nastati materijalna šteta.



- ▶ Akumulator zaštititi od vrućine i vatre.
- ▶ Akumulator ne bacati u vatru.



- ▶ Akumulator upotrebljavati i skladištiti u temperaturnom području između - 10 °C i + 50 °C.



- ▶ Akumulator zaštititi od kiše i vlage i ne uranjati ga u tekućine.

- ▶ Akumulator držati na udaljenosti od metalnih predmeta.
- ▶ Ne izlagati akumulator visokom tlaku.
- ▶ Ne izlagati akumulator mikrovalovima.
- ▶ Štititi akumulator od kemikalija i soli.

## 4.6 Sigurnosno ispravno stanje

### 4.6.1 Rezač za živicu

Rezač živice u sigurnosno je ispravnom stanju kada su ispunjeni sljedeći uvjeti:

- Rezač za živicu nije oštećen.
- Rezač za živicu je čist.
- Elementi za korištenje funkcioniraju i na njima nisu vršene izmjene.
- Noževi za rezanje ispravno su montirani.
- Za ovaj rezač za živicu montiran je originalni pribor društva STIHL.
- Pribor je ispravno montiran.

## ▲ UPOZORENJE

- U sigurnosno neispravnom stanju ugradbeni dijelovi više ne mogu ispravno funkcionirati i sigurnosne naprave mogu se deaktivirati. Osobe se mogu teško ozlijediti ili smrtno stradati.
  - ▶ Radite s neoštećenim rezačem za živicu.
  - ▶ Ako je rezač za živicu prljav: očistite rezač za živicu.
  - ▶ Ne mijenjajte rezač za živicu.
  - ▶ Ako elementi za korištenje ne rade: ne radite s rezačem za živicu.
  - ▶ Montirajte originalni pribor društva STIHL za ovaj rezač za živicu.
  - ▶ Montirajte pribor kako je opisano u ovim uputama za uporabu ili u uputama za uporabu pribora.
  - ▶ Ne stavljajte predmete u otvore rezača za živicu.

- ▶ Zamijenite istrošene ili oštećene natpise s napomenama.
- ▶ Ako postoje nejasnoće: potražite pomoć stručnog trgovca društva STIHL.

### 4.6.2 Noževi za rezanje

Noževi za rezanje su u sigurnosno ispravnom stanju, ukoliko su ispunjeni sljedeći uvjeti:

- Noževi za rezanje su neoštećeni.
- Noževi za rezanje nisu izobličeni.
- Noževi za rezanje su lako pokretljivi.
- Noževi za rezanje su ispravno naoštreni.
- Noževi za rezanje su oslobođeni od srha.

## ▲ UPOZORENJE

- U sigurnosno neispravnom stanju se dijelovi noževa za rezanje mogu osloboditi/rastaviti i biti odbačeni/zavrtloženi. Osobe mogu biti teško povrijeđene.
  - ▶ Raditi s neoštećenim nožem za rezanje.
  - ▶ Noževe za rezanje ispravno oštriti i osloboditi od srha.
  - ▶ Ukoliko postoje nejasnoće: potražiti pomoć stručnog trgovca tvrtke STIHL.

### 4.6.3 Akumulator

Akumulator je u sigurnom stanju sigurnom, ako su ispunjeni sljedeći uvjeti:

- Akumulator nije oštećen.
- Akumulator je čist i suh.
- Akumulator funkcionira i nije izmijenjen.

## ▲ UPOZORENJE

- U stanju koje nije sigurno akumulator ne može više sigurno raditi. Ljudi se mogu teško ozlijediti.
  - ▶ Radite samo neoštećenim nožem i funkcionalnim akumulatorom.
  - ▶ Nemojte puniti oštećen ili neispravan akumulator.
  - ▶ Ako je akumulator zaprljan ili mokar: očistite akumulator i pustite da se osuši.
  - ▶ Nemojte modificirati akumulator.
  - ▶ Ne umećite nikakve predmete u otvore akumulatora.
  - ▶ Nemojte povezivati i kratko spajati električne kontakte akumulatora s metalnim predmetima.
  - ▶ Nemojte otvarati akumulator.
  - ▶ Zamijenite istrošene ili oštećene pločice s napomenama.
- Iz oštećenog akumulatora može isteći tekućina. Ako tekućina dođe u kontakt s kožom ili očima, može doći do nadraživanja kože ili očiju.
  - ▶ Izbjegavajte kontakt s tekućinom.

- ▶ Ako je došlo do kontakta s kožom: zahvaćene dijelove kože operite velikom količinom vode i sapunom.
- ▶ Ako je došlo do kontakta s očima: oči ispirite velikom količinom vode najmanje 15 minuta i obratite se liječniku.
- Oštećen ili neispravan akumulator može neobičajeno mirisati, dimiti se ili goriti. Može doći do teških ozljeda ili smrti ljudi i materijalne štete.
  - ▶ Ako akumulator ima neobičajan miris ili se dimi: nemojte upotrebljavati akumulator i držite ga podalje od zapaljivih materijala.
  - ▶ Ako akumulator gori: pokušajte ugasiti akumulator aparatom za gašenje požara ili vodom.

## 4.7 Korištenje

### ▲ UPOZORENJE

- U određenim situacijama korisnik više ne može koncentrirano raditi. Korisnik se može spotaknuti, pasti i biti teško ozlijeđen.
  - ▶ Radite mirno i promišljeno.
  - ▶ Ako su osvijetljenje i vidljivost loši: ne radite rezačem za živicu.
  - ▶ Sami upravljate rezačem za živicu.
  - ▶ Pazite na prepreke.
  - ▶ Radite stojeći na tlu i održavajte ravnotežu. Ako treba raditi na visini: upotrijebite radnu podiznu platformu ili sigurnu skelu.
  - ▶ Ako se pojave znakovi umora: napravite stanku u radu.
- Ako korisnik radi iznad visine ramena, može se ranije zamoriti. Korisnik može biti teško ozlijeđen.
  - ▶ Iznad visine ramena radite samo kratko vrijeme.
  - ▶ Napravite stanku u radu.
- Ako nož za rezanje koji se u radu pokreće udari o neki tvrdi predmet, može se brzo zaključiti. Zbog nastalih reakcijskih sila korisnik može izgubiti kontrolu nad rezačem živice i teško se ozlijediti.
  - ▶ Objema rukama čvrsto držite rezač za živicu.
  - ▶ Prije rada pretražite živicu i pregledajte ima li tvrdih predmeta pa ih uklonite.
- Noževi za rezanje koji se pokreću u radu mogu porezati korisnika. Korisnik može biti teško ozlijeđen.
  - ▶ Ne dodirujte noževe za rezanje koji se pokreću.
  - ▶ Ako su noževi za rezanje blokirani nekim predmetom: isključite rezač za



živicu i izvadite akumulator. Tek tada uklonite proizvod.

- Ako na rezaču za živicu za vrijeme rada nastanu promjene ili ne radi na uobičajeni način, postoji mogućnost da rezač nije u sigurno ispravnom stanju. Osobe se mogu teško ozlijediti i može nastati materijalna šteta.
  - ▶ Prekinite rad, izvadite akumulator i potražite pomoć stručnog trgovca društva STIHL.
- Za vrijeme rada rezač za živice može proizvoditi vibracije.



▶ Nositi rukavice.

- ▶ Napraviti stanku u radu.
- ▶ Ako nastupe naznake smetnji u cirkulaciji: potražite pomoć liječnika.
- Nakon što se otpusti sklopna poluga, noževi za rezanje pokreću se još otprilike jednu sekundu. Noževi za rezanje koji se pokreću mogu porezati osobe. Osobe se mogu teško ozlijediti.
  - ▶ Pričekajte da se noževi za rezanje zauzastave.
- U opasnim situacijama korisnika može zahvatiti panika pa ne može odložiti sustav za nošenje. Korisnik se može teško ozlijediti.
  - ▶ Vježbati odlaganje sustava za nošenje.

### ▲ OPASNOST

- Ako se radi u okolišu s vodovima pod strujnim naponom, noževi za rezanje mogu doći u kontakt s vodovima koji provode strujni napon i oštetiti ih. Može doći do teških ozljeda ili smrti korisnika.

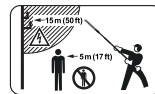

▶ Od vodova pod naponom držite razmak od 15 m.

## 4.8 Transport

### 4.8.1 Rezač živice

### ▲ UPOZORENJE

- Za vrijeme transporta rezač živice može se prevrnuti ili pomaknuti. Osobe se mogu ozlijediti i može nastati materijalna šteta.



▶ Izvaditi akumulator.

- ▶ Štitnik noževa nataknuti preko noževa za rezanje tako da ih u potpunosti pokriva.

- ▶ Rezač živice osigurati zateznim trakama, remenjem ili mrežom tako da se ne može prevrnuti niti pomaknuti.

#### 4.8.2 Akumulator

### ▲ UPOZORENJE

- Akumulator nije zaštićen od svih utjecaja okoline. Ukoliko je akumulator izložen određenim okolnim utjecajima, akumulator se može oštetiti i mogu nastati štete na stvarima.
  - ▶ Ne transportirati oštećen akumulator.
  - ▶ Akumulator transportirati u električki nevodljivom pakovanju.
- Za vrijeme transporta se akumulator može prekratiti ili pomicati. Osobe se mogu ozlijediti i može nastati šteta na stvarima.
  - ▶ Akumulator zapakirati u pakovanje tako, da se ne može pomicati.
  - ▶ Pakovanje osigurati tako, da se ne može pomicati/pokretati.

### 4.9 Pohranjivanje/skladištenje

#### 4.9.1 Rezač živice

### ▲ UPOZORENJE

- Djeca ne mogu prepoznati i procijeniti opasnosti rezača živice. Djeca se mogu teško ozlijediti.



- ▶ Izvaditi akumulator.

- ▶ Štitnik noževa nataknuti preko noževa za rezanje tako da ih u potpunosti pokriva.
- ▶ Rezač živice čuvati izvan doseg djece.
- Električni kontakti na rezaču živice i metalni ugradbeni dijelovi mogu korodirati uslijed vlage. Rezač živice može se oštetiti.



- ▶ Izvaditi akumulator.

- ▶ Rezač živice čuvati na čistom i suhom mjestu.
- Ako električni vodovi i cijevi prolaze kroz zid, mogu se oštetiti kada se zidni nosač montira na zid. Kontakt s električnim vodovima može uzrokovati strujni udar. Osobe se mogu teško ozlijediti i može nastati materijalna šteta.
  - ▶ Uvjerite se da na predviđenom mjestu kroz zid ne prolaze električni vodovi i cijevi.
- Ako se zidni nosač ne montira na zid kako je opisano u ovoj uputi za uporabu, zidni nosač ili akumulator mogu pasti. Osobe se mogu ozlijediti i može nastati materijalna šteta.

- ▶ Zidni nosač montirati na zid kako je opisano u ovoj uputi za uporabu.

#### 4.9.2 Akumulator

### ▲ UPOZORENJE

- Djeca ne mogu prepoznati i procijeniti opasnosti od akumulatora. Djeca se mogu teško ozlijediti.
  - ▶ Akumulator skladištiti izvan doseg djece.
- Akumulator nije zaštićen od svih utjecaja okoline. Ako je akumulator izložen određenim okolnim utjecajima, akumulator se može oštetiti.
  - ▶ Akumulator pohraniti čist i suh.
  - ▶ Akumulator pohraniti u zatvorenoj prostoriji.
  - ▶ Akumulator čuvati odvojeno od rezača živice i uređaja za punjenje.
  - ▶ Akumulator pohraniti u električki nevodljivom pakovanju.
  - ▶ Akumulator pohraniti u temperaturnom području između  $-10\text{ }^{\circ}\text{C}$  i  $+50\text{ }^{\circ}\text{C}$ .

### 4.10 Čišćenje, održavanje, popravak

### ▲ UPOZORENJE

- Ako je tijekom čišćenja, održavanja ili vršenja popravka umetnut akumulator, rezač za živicu može se nehotično uključiti. Osobe se mogu teško ozlijediti i može nastati materijalna šteta.



- ▶ Izvadite akumulator.

- Agresivna sredstva za čišćenje, čišćenje vodenim mlazom ili predmeti oštih vrhova mogu oštetiti rezač za živicu, noževe za rezanje ili akumulator. Ako se rezač za živicu, noževi za rezanje ili akumulator ne čiste ispravno, ugradbeni dijelovi više ne mogu ispravno funkcionirati i može doći do deaktivacije sigurnosnih naprava. Osobe se mogu teško ozlijediti.
  - ▶ Rezač za živicu, noževe za rezanje i akumulator čistite kako je opisano u ovoj uputi za uporabu.
- Ako se rezač živice, noževi za rezanje ili akumulator ne održavaju i ne popravljaju na pravilan način, ugradbeni dijelovi više ne mogu ispravno funkcionirati i sigurnosne naprave stavljene su izvan snage. Osobe se mogu teško ozlijediti ili smrtno stradati.
  - ▶ Rezač za živicu i akumulator ne održavajte i ne popravljajte samostalno.
  - ▶ Ako se rezač za živicu ili akumulator moraju održavati ili popraviti: potražiti pomoć stručnog trgovca društva STIHL.



- ▶ Noževe za rezanje održavajte na način kako je opisano u ovoj uputi za uporabu.
- Za vrijeme čišćenja, održavanja ili vršenja popravka noževa za rezanje, korisnik se može porezati na oštrim zubima za rezanje. Korisnik se može ozlijediti.



- ▶ Nosite radne rukavice od otpornog materijala.

## 5 Priprema rezača živice za rad

### 5.1 Priprema rezača za živicu za rad

Prije svakog početka rada moraju se izvršiti sljedeći koraci:

- ▶ Osigurajte da se sljedeći ugradbeni dijelovi nalaze u sigurnosno ispravnom stanju:
  - Rezač živice, 4.6.1.
  - Noževi za rezanje, 4.6.2.
  - Akumulator, 4.6.3.
- ▶ Provjeriti akumulator, 10.2.
- ▶ Potpuno napunite akumulator kao što je opisano u uputi za uporabu za uređaje za punjenje STIHL AL 101, 300, 500.
- ▶ Očistite rezač za živicu, 15.1.
- ▶ Dogradite nož za rezanje, 7.1.
- ▶ Montirajte kružnu ručku, 7.2.
- ▶ Provjerite elemente za rukovanje, 10.1.
- ▶ Ako se koraci ne mogu izvršiti: ne upotrebljavajte rezač za živicu i potražite pomoć stručnog trgovca društva STIHL.

## 6 Napuniti akumulator i LED diode

### 6.1 Napuniti akumulator

Vrijeme punjenja ovisi o različitim utjecajima, primjerice o temperaturi akumulatora ili o okolnoj temperaturi. Stvarno vrijeme punjenja može odstupati od navedenog vremena punjenja. Vrijeme punjenja je pod [www.stihl.com/charging-times](http://www.stihl.com/charging-times) navedeno.

- ▶ Akumulator napuniti tako, kao što je opisano u uputi za uporabu za uređaj za punjenje STIHL AL 101, 300, 500.

## 6.2 Prikazati razinu napunjenosti

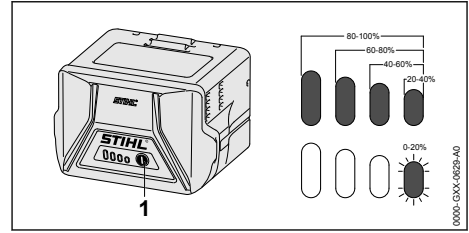

- ▶ Pritisnuti pritisnu tipku/tipkalo (1). LED diode svijetle cca 5 sekundi zeleno i pokazuju razinu napunjenosti.
- ▶ Ukoliko desna LED dioda svjetluca/žmirka zeleno: napuniti akumulator.

### 6.3 LED diode na akumulatoru

LED diode mogu pokazivati razinu napunjenosti akumulatora ili kvarove. LED diode mogu svijetliti ili treperiti zeleno ili crveno.

- Ako LED diode svijetle ili trepere zeleno, prikazuje se razina napunjenosti.
  - ▶ Ako LED diode svijetle ili trepere crveno: otkloniti kvarove, 18.
- U rezaču živice ili akumulatoru postoji kvar.

## 7 Sastavljanje rezača živice

### 7.1 Dogradnja noževa za rezanje

- ▶ Isključite rezač za živicu i izvadite akumulator.
- ▶ Natakните štitičnik noža preko noževa za rezanje tako da isti u potpunosti pokriva noževe za rezanje.

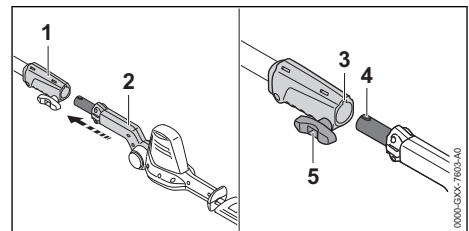

- ▶ Postavite spojni kolčak (1) i nož za rezanje (2) tako da utor (3) i klin (4) pokazuju prema gore.
- ▶ Gurnite nož za rezanje (2) u spojni kolčak (1).
- ▶ Vijak s pritegom (5) zakrećite u smjeru kazaljke na satu i čvrsto pritegnute.

### 7.2 Montaža kružne ručke

- ▶ Isključite rezač za živicu i izvadite akumulator.

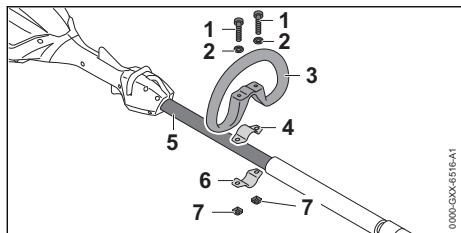

- ▶ Položite objumnicu (4) u kružnu ručku (3).
- ▶ Postavite kružnu ručku (3) s objumnicom (4) na držak (5).
- ▶ Postavite ploče (2) na vijke (1).
- ▶ Pritisnite objumnicu (6) nasuprot drška (5).
- ▶ Provedite vijke (1) kroz provrte u kružnu ručku (3) i u objumnice (4 i 6).
- ▶ Zavrните matice (7) i čvrsto ih pritegnite.

## 8 Umetnuti i izvaditi akumulator

### 8.1 Umetanje akumulatora

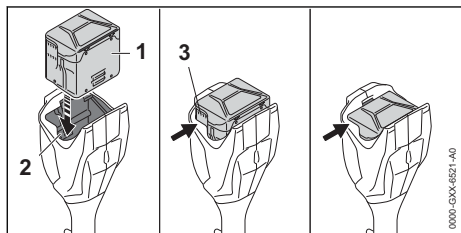

- ▶ Akumulator (1) gurati u akumulatorsku komoricu (2) sve dok se ne začuje čujni zvuk klik. Raspori (3) su još vidljivi i akumulator (1) je osiguran u akumulatorskoj komorici (2). Između rezača živice i akumulatora (1) ne postoji električni kontakt.
- ▶ Akumulator (1) pritisnuti do graničnika u akumulatorsku komoricu (2). Akumulator (1) se uglavljuje uz drugi klik i raspori (3) više nisu vidljivi.

### 8.2 Vađenje akumulatora

- ▶ Rezač živice položiti na ravnu površinu.
- ▶ Jednu ruku držati pred akumulatorskom komoricom tako da akumulator (2) ne može pasti dolje.

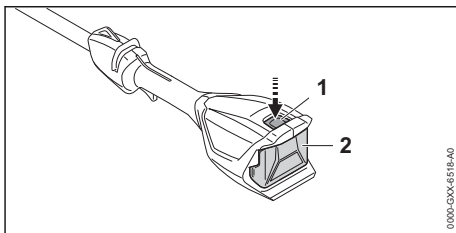

- ▶ Pritisnuti zapornu polugu (1). Akumulator (2) je deblokiran i može se izvaditi.

## 9 Uključivanje i isključivanje rezača živice

### 9.1 Uključivanje rezača za živicu

- ▶ Rezač za živicu jednom rukom držite za ručku tako da palac obuhvaća ručku.
- ▶ Rezač za živicu drugom rukom čvrsto držite za kružnu ručku ili cjevastu ručku tako da palac obuhvaća kružnu ručku ili cjevastu ručku.

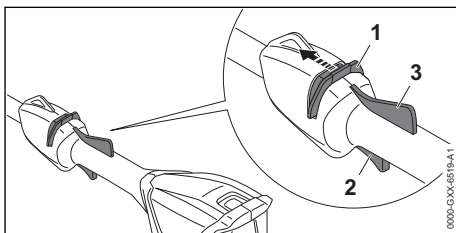

- ▶ Zasun za otpiranje (1) gurnite palcem u smjeru noževa za rezanje i zadržite.
- ▶ Kažiprstom pritisnite sklopnu polugu (2) i držite je pritisnutom. Rezač živice ubrzava i pomiču se noževi za rezanje. Zasun za otpiranje (1) može se pustiti.

Kada se pritisne ergonomska poluga (3), sklopna poluga (2) i dalje je otvorena. To omogućava da se sklopna poluga otpusti i ponovo pritisne, a da se zasun za otvaranje ne mora ponovno gurnuti u smjeru noža za rezanje.

Kada se otpuste sklopna poluga (2) i ergonomska poluga (3), blokira se sklopna poluga (2). Zasun za otvaranje (1) treba ponovno gurnuti u smjeru noža za rezanje i držati ga tako da se otvori sklopna poluga (2).

### 9.2 Isključivanje rezača živice

- ▶ Otpustiti sklopnu polugu i ergonomsku polugu.
- ▶ Pričekati da se noževi za rezanje nakon oko 1 sekunde više ne pokreću.

- ▶ Ako se noževi za rezanje nakon oko 1 sekunde i nadalje pokreću: izvadite akumulator i potražiti pomoć stručnog trgovca tvrtke STIHL.  
Rezač živice nije ispravan.

## 10 Provjera rezača živica i akumulatora

### 10.1 Provjera elemenata rukovanja

#### Zasun za otpiranje, ergonomska poluga i sklopna poluga

- ▶ Izvadite akumulator.
- ▶ Pokušajte pritisnuti sklopnu polugu bez aktiviranja zasuna za otpiranje.
- ▶ Ako se sklopna poluga da pritisnuti: ne upotrebljavajte rezač za živicu i potražite pomoć stručnog trgovca društva STIHL.  
Neispravan je zasun za otpiranje.
- ▶ Zasun za otpiranje palcem gurnite u smjeru noževa za rezanje i zadržite.
- ▶ Pritisnite i držite ergonomsku polugu.
- ▶ Pritisnite sklopnu polugu.  
Zasun za otpiranje može se otpustiti.
- ▶ Otpustite sklopnu i ergonomsku polugu.
- ▶ Ako su zasun za otpiranje, sklopna poluga ili ergonomska poluga teško pokretljivi ili se ne vraćaju u početni položaj: ne upotrebljavajte rezač za živicu i potražite pomoć stručnog trgovca društva STIHL.  
Zasun za otpiranje, sklopna poluga ili ergonomska poluga su neispravni.

#### Uključivanje rezača živice

- ▶ Umetnite akumulator.
- ▶ Gurnite zasun za otpiranje u smjeru noževa za rezanje i zadržite.
- ▶ Pritisnite sklopnu polugu i držite je pritisnutom.  
Noževi za rezanje se miču.
- ▶ Ako 3 LED diode trepere crveno: izvadite akumulator i potražite pomoć stručnog trgovca društva STIHL.  
U rezaču za živicu postoji smetnja.
- ▶ Otpustite sklopnu polugu.  
Noževi za rezanje nakon otprilike 1 sekunde više se ne pokreću.
- ▶ Ako se noževi za rezanje nakon približno 1 sekunde i dalje kreću: izvadite akumulator i potražite pomoć stručnog trgovca društva STIHL.  
Rezač za živicu je neispravan.

### 10.2 Provjeriti akumulator

- ▶ Pritisnuti tipkalo na akumulatoru.  
LED diode svijetle ili svjetlucaju/žmirkaju.

- ▶ Ukoliko LED diode ne svijetle ili ne svjetlucaju/žmirkaju: ne upotrebljavati akumulator i potražiti pomoć stručnog trgovca tvrtke STIHL.  
U akumulatoru postoji smetnja/kvar.

## 11 Rad s rezačem živice

### 11.1 Držanje i vođenje rezača živice

Ovisno o primjeni, rezač živice može se držati i voditi na različite načine.

#### Kružna ručka

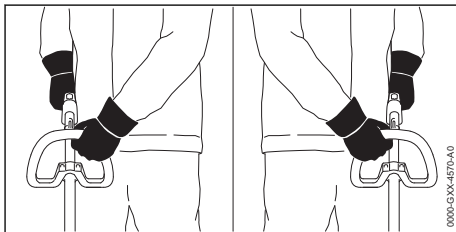

- ▶ Rezač živice jednom rukom na ručki za rukovanje fiksirati tako da palac obuhvaća ručku za rukovanje.
- ▶ Rezač živice drugom rukom na kružnoj ručki fiksirati tako da palac obuhvaća kružnu ručku.

#### Cjevasta ručka

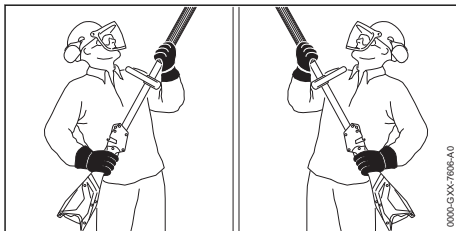

- ▶ Rezač živice jednom rukom na ručki za rukovanje fiksirati tako da palac obuhvaća ručku za rukovanje.
- ▶ Rezač živice drugom rukom čvrsto držati za cjevastu ručku tako da palac obuhvaća cjevastu ručku.

### 11.2 Namještanje kuta noževa za rezanje

Kut noževa za rezanje može se, ovisno o primjeni i veličini tijela korisnika, namjestiti u 2 različita položaja prema gore i 4 različitim položaja prema dolje.

- ▶ Isključiti rezač živice i izvaditi akumulator.

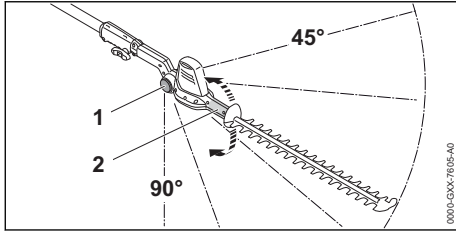

- ▶ Zakretnu ručicu (2) rukom uhvatiti i čvrsto držati.
- ▶ Pritisnuti zaporno dugme (1) na objema stranama i držati ga pritisnutim.
- ▶ Namjestiti željeni kut.
- ▶ Otpustiti zaporno dugme (1) na objema stranama.
- ▶ Pomicati zakretnu ručicu (2) sve dok se ne uglave noževi za rezanje.
- ▶ Namješten je kut noževa za rezanje.

### 11.3 Rezanje

#### Rezanje blizu poda

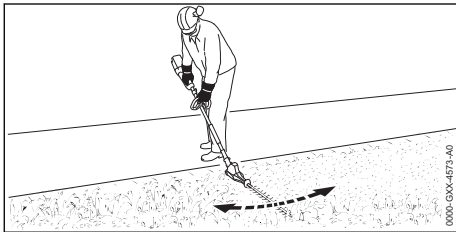

- ▶ Saviti noževe za rezanje.
- ▶ Rezač živice ravnomjerno pomicati naprijed natrag.
- ▶ Polagano i kontrolirano ići naprijed.
- ▶ Ako učinak rezanja oslabi: naoštrite noževe za rezanje.

#### Okomito rezanje

- ▶ Debelo granje i grane odstranite škarama za kresanje grana ili motornom pilom.

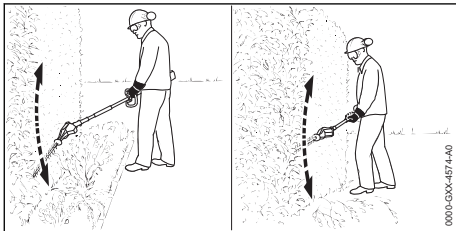

- ▶ Ako treba rezati s razmakom od živice: savinuti nož za rezanje.

- ▶ Rezač živice na jednoj strani živice u lučnom obliku pomičite naprijed natraga i režite živicu.
- ▶ Polagano i kontrolirano ići naprijed.
- ▶ Drugu stranu živice režite na isti način.
- ▶ Ako učinak rezanja oslabi: naoštrite noževe za rezanje.

#### Vodoravno rezanje

- ▶ Debelo granje i grane odstranite škarama za kresanje grana ili motornom pilom.

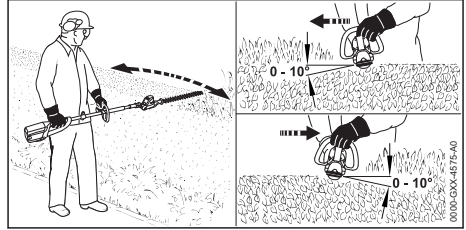

- ▶ Noževe za rezanje postavite na gornju stranu živice u kutu između 0° i 10°.
- ▶ Rezač živice vodoravno i u lučnom obliku pomičite naprijed natraga i režite živicu.
- ▶ Ako učinak rezanja oslabi: naoštrite noževe za rezanje.

#### Rezanje odozgo

- ▶ Debelo granje i grane odstranite škarama za kresanje grana ili motornom pilom.

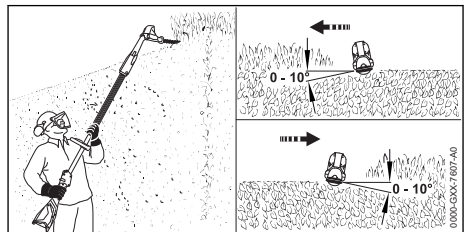

- ▶ Potpuno savinite noževe za rezanje.
- ▶ Noževe za rezanje postavite na gornju stranu živice u kutu između 0° i 10°.
- ▶ Rezač živice vodoravno i u lučnom obliku pomičite naprijed natraga i režite živicu.
- ▶ Ako učinak rezanja oslabi: naoštrite noževe za rezanje.

## 12 Nakon rada

### 12.1 Nakon rada

- ▶ Isključite rezač za živicu i izvadite akumulator.
- ▶ Ako je rezač za živicu mokar: ostavite rezač za živicu da se osuši.
- ▶ Ako je akumulator mokar: ostavite akumulator da se osuši.
- ▶ Očistite rezač za živicu.

- ▶ Očistite noževe za rezanje.
- ▶ Natakните štítник noževa preko noževa za rezanje tako da isti u potpunosti pokriva noževe za rezanje.
- ▶ Očistite akumulator.

## 13 Transport

### 13.1 Transportiranje rezača za živicu

- ▶ Isključite rezač za živicu i izvadite akumulator.
- ▶ Natakните štítник noža preko noževa za rezanje tako da isti u potpunosti pokriva noževe za rezanje.

#### Nošenje rezača za živicu

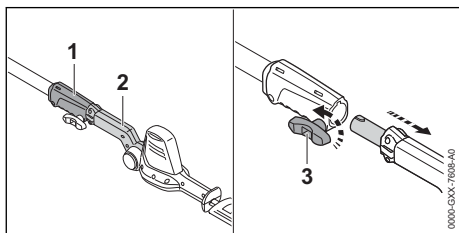

- ▶ Zakrenite vijak s pritegom (3) suprotno od kazaljki na satu.
- ▶ Izvucite noževe za rezanje (2) iz spojnog kolčaka (1).
- ▶ Nosite noževe za rezanje jednom rukom tako da noževi pokazuju prema iza.

#### Transportiranje rezača za živicu u vozilu

- ▶ Osigurajte rezač za živicu tako da se rezač za živicu ne može prevrnuti i da se ne može micati.

### 13.2 Transportiranje akumulatora

- ▶ Isključiti rezač živice i izvaditi akumulator.
- ▶ Osigurati da se akumulator nalazi u sigurno ispravnom stanju.
- ▶ Akumulator zapakirati tako da budu ispunjeni sljedeći uvjeti:
  - Pakovanje je električki nevodljivo.
  - Akumulator se u pakovanju ne može pomicati.
- ▶ Pakovanje osigurati tako da se ne može pomicati.

Akumulator podliježe ispunjenju zahtjeva za transport opasne robe. Akumulatoru je određen stupanj UN 3480 (litij-ionske baterije) i ispitan je prema UN-ovom priručniku Provjere i kriteriji, dio III, pododlomak 38.3.

Transportni propisi nalaze se pod [www.stihl.com/safety-data-sheets](http://www.stihl.com/safety-data-sheets).

## 14 Pohranjivanje/skladištenje

### 14.1 Čuvanje rezača živice

- ▶ Isključiti rezač živice i izvaditi akumulator.
- ▶ Štítник noževa nataknuti preko noževa za rezanje tako da ih u potpunosti pokriva.
- ▶ Rezač živice pohraniti tako da su ispunjeni sljedeći uvjeti:
  - Rezač živice nalazi se izvan dosega djece.
  - Rezač živice čist je i suh.

### 14.2 Pohrana akumulatora

STIHL preporučuje, akumulator skladištiti u stanju napunjenosti između 40 % i 60 % (2 zeleno svijetleće LED diode).

- ▶ Akumulator pohraniti tako da su ispunjeni sljedeći uvjeti:
  - Akumulator je izvan dosega djece.
  - Akumulator je čist i suh.
  - Akumulator je u zatvorenoj prostoriji.
  - Akumulator je odvojen od rezača živice i uređaja za punjenje.
  - Akumulator se nalazi u električki nevodljivom pakovanju.
  - Akumulator je u temperaturnom području između - 10 °C i + 50 °C.

### 14.3 Čuvanje rezača živice u zidnom nosaču

Rezač živice može se čuvati u zidnom nosaču.

#### Montaža zidnog nosača

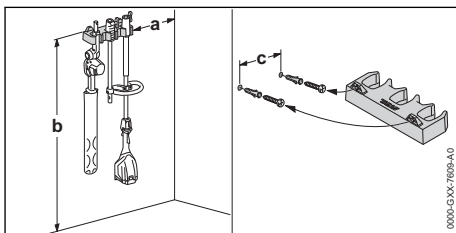

- ▶ Zidni nosač montirati na zid tako da su ispunjeni sljedeći uvjeti:
  - upotrijebljen je prikladni pričvrсни materijal.
  - Zidni je nosač u vodoravnom položaju. Poštivale su se sljedeće dimenzije:
    - a = najmanje 20 cm
    - b = najmanje 130 cm
    - c = 22,8 cm

#### Umetanje rezača živice u zidni nosač

- ▶ Isključiti rezač živice i izvaditi akumulator.
- ▶ Štítник noževa nataknuti preko noževa za rezanje tako da ih u potpunosti pokriva.
- ▶ Rastaviti rezač živice.

- ▶ Objesiti dršku uz pomoć spojnog kolčaka.
- ▶ Objesiti noževe za rezanje uz pomoć zakretne ručice.

## 15 Čistiti

### 15.1 Čišćenje rezača za živicu

- ▶ Isključite rezač za živicu i izvadite akumulator.
- ▶ Čistite rezač za živicu vlažnom krpom ili otapalom smole društva STIHL.
- ▶ Raspore za prozračivanje čistite kistom.
- ▶ Odstranite strana tijela iz akumulatorske komorice i akumulatorsku komoricu očistite vlažnom krpom.
- ▶ Električne kontakte u akumulatorskoj komorici čistite kistom ili mekom četkom.

### 15.2 Čišćenje noževa za rezanje

- ▶ Isključiti rezač živice i izvaditi akumulator.
- ▶ Noževe za rezanje s obje strane poprskajte otapalom smole poduzeća STIHL.
- ▶ Umetnuti akumulator.
- ▶ Uključiti rezač živice na 5 sekundi. Noževi za rezanje miču se. Otapalo smole poduzeća STIHL ravnomjerno se raspoređuje.

### 15.3 Čistiti akumulator

- ▶ Akumulator čistiti s vlažnom krpom.

## 16 Održavati

### 16.1 Oštrenje noževa za rezanje

STIHL preporučuje da noževe za rezanje povjerrite na oštrenje stručnom trgovcu poduzeća STIHL.



#### UPOZORENJE

- Župci za rezanje noževa za rezanje su oštri. Korisnik se može porezati.
  - ▶ Nositi radne rukavice od otpornog materijala.

## 18 Odkloniti smetnje/kvarove

### 18.1 Otklanjanje kvara na rezaču živice ili akumulatoru

Kvar	LED diode na akumulatoru	Uzrok	Otklanjanje
Pri uključivanju rezač živice neće proraditi.	1 LED dioda treperi zeleno.	Preniska je razina napunjenosti akumulatora.	▶ Akumulator napuniti tako, kao što je opisano u uputi za uporabu za uređaje za punjenje STIHL AL 101, 300, 500.
	1 LED dioda svijetli crveno.	Akumulator je previše zagrijan ili je hladan.	▶ Izvaditi akumulator. ▶ Ostaviti akumulator da se ohladi ili zagrije.
	3 LED diode trepere crveno.	U rezaču živice postoji kvar.	▶ Izvaditi akumulator. ▶ Očistiti električne kontakte u akumulatorskoj komorici.

- ▶ Isključiti rezač živice i izvaditi akumulator.

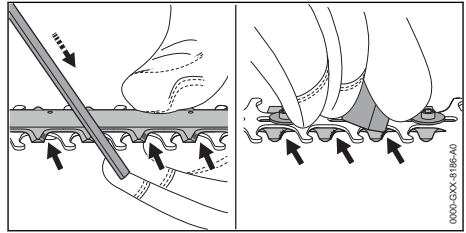

- ▶ Svaku oštricu gornjeg noža za rezanje naoštrite plosnatom turpijom poduzeća STIHL, potezom prema naprijed. Pri tome se treba pridržavati kuta oštrenja,  19.2.
- ▶ Okrenuti rezač živice.
- ▶ Odozdo skinite orubinu sa svake oštrice.
- ▶ Prašinu koja je nastala za vrijeme turpijanja odstranite mokrom krpom.
- ▶ Noževe za rezanje s obje strane poprskajte otapalom smole poduzeća STIHL.
- ▶ Uključiti rezač živice na 5 sekundi. Noževi za rezanje se pomiču. Otapalo smole poduzeća STIHL ravnomjerno se raspoređuje.
- ▶ Ako postoje nejasnoće: potražiti pomoć stručnog trgovca tvrtke STIHL.

## 17 Popravlјati

### 17.1 Popravak rezača živice i akumulatora

Korisnik ne može sam popravljati rezač živice, noževe za rezanje i akumulator.

- ▶ Ako su rezač živice ili noževi za rezanje oštećeni: ne upotrebljavajte rezač živice i potražite pomoć stručnog trgovca poduzeća STIHL.
- ▶ Ako je akumulator neispravan ili je oštećen: zamijeniti akumulator.

Kvar	LED diode na akumulatoru	Uzrok	Otklanjanje
			<ul style="list-style-type: none"> <li>▶ Umetnuti akumulator.</li> <li>▶ Uključiti rezač živice.</li> <li>▶ Ako 3 LED diode i dalje trepere crveno: ne upotrebljavati rezač živice i potražiti pomoć stručnog trgovca tvrtke STIHL.</li> </ul>
		Noževi za rezanje otežano se pokreću.	<ul style="list-style-type: none"> <li>▶ Noževe za rezanje s obje strane poprskajte otapalom smole poduzeća STIHL.</li> <li>▶ Ako 3 LED diode i dalje trepere crveno: ne upotrebljavati rezač živice i potražiti pomoć stručnog trgovca tvrtke STIHL.</li> </ul>
	3 LED diode svijetle crveno.	Pretopao je rezač živice.	<ul style="list-style-type: none"> <li>▶ Izvaditi akumulator.</li> <li>▶ Ostaviti rezač živice da se ohladi.</li> </ul>
	4 LED diode trepere crveno.	U akumulatoru postoji smetnja.	<ul style="list-style-type: none"> <li>▶ Izvaditi akumulator i iznova ga umetnuti.</li> <li>▶ Uključiti rezač živice.</li> <li>▶ Ako 4 LED diode i nadalje trepere crveno: ne upotrebljavati akumulator i potražiti pomoć stručnog trgovca tvrtke STIHL.</li> </ul>
		Prekinut je električni spoj između rezača živice i akumulatora.	<ul style="list-style-type: none"> <li>▶ Izvaditi akumulator.</li> <li>▶ Očistiti električne kontakte u akumulatorskoj komorici.</li> <li>▶ Umetnuti akumulator.</li> </ul>
		Vlažan je rezač živice ili akumulator.	<ul style="list-style-type: none"> <li>▶ Ostaviti rezač živice ili akumulator da se osuše.</li> </ul>
Rezač živice u radu se isključuje.	3 LED diode svijetle crveno.	Pretopao je rezač živice.	<ul style="list-style-type: none"> <li>▶ Izvaditi akumulator.</li> <li>▶ Ostaviti rezač živice da se ohladi.</li> </ul>
		Postoji električna smetnja/kvar.	<ul style="list-style-type: none"> <li>▶ Izvaditi akumulator i iznova ga umetnuti.</li> <li>▶ Uključiti rezač živice.</li> </ul>
Vrijeme rada rezača živice previše je kratko.		Akumulator nije u potpunosti napunjen.	<ul style="list-style-type: none"> <li>▶ Akumulator napuniti u potpunosti, kao što je opisano u uputi za uporabu za uređaje za punjenje STIHL AL 101, 300, 500.</li> </ul>
		Prekoračen je radni vijek akumulatora.	<ul style="list-style-type: none"> <li>▶ Zamijeniti akumulator.</li> </ul>

## 19 Tehnički podaci

### 19.1 Rezač živice STIHL HLA 56

Dopušteni akumulatori:

– STIHL AK

– Težina bez akumulatora: 3,8 kg

Vrijeme rada navedeno je pod [www.stihl.com/battery-life](http://www.stihl.com/battery-life).

### 19.2 Noževi za rezanje

– Razmak zubaca: 30 mm

– Duljina reza: 450 mm

– Kut oštrenja: 35°

### 19.3 Akumulator STIHL AK

– Akumulatorska tehnologija: litij-ionska

– Napon: 36 V

– Kapacitet u Ah: vidi pločicu s podacima snage

– Obustava energije u Wh: vidi pločicu s podacima snage

- Težina u kg: vidi pločicu s podacima snage
- Dozvoljeno/dopušteno temperaturno područje za uporabu i pohranjivanje/skladištenje: -10 °C do + 50 °C

### 19.4 Vrijednosti buke i vibracija

K-vrijednost razine zvučnog tlaka iznosi 2 dB(A).

K-vrijednost razine zvučne snage iznosi 2 dB(A).

K-vrijednost za vibracijske vrijednosti iznosi 2 m/s<sup>2</sup>.

STIHL preporučuje nošenje štitnika za zaštitu sluha.

– Razina zvučnog tlaka L<sub>pA</sub> izmjerena prema ISO 22868: 77 dB(A)

– Razina zvučne snage L<sub>wA</sub> izmjerena prema ISO 22868: 88 dB(A)

– Vrijednost vibracije a<sub>hV</sub> izmjerena prema ISO 22867

- ručka za rukovanje: 1,5 m/s<sup>2</sup>
- kružna ručka: 1,5 m/s<sup>2</sup>
- cjevasta ručka: 1,5 m/s<sup>2</sup>

Navedene vrijednosti vibracija mjerene su prema normiranom ispitnom postupku i mogu se iskoristiti za usporedbu električnih uređaja. Vrijednosti vibracija koje stvarno nastaju mogu odstupati od navedenih vrijednosti, ovisno o vrsti primjene. Navedene vrijednosti vibracija mogu biti upotrijebljene za prvu procjenu vibracijskog opterećenja. Stvarna vrijednost vibracijskog opterećenja mora biti procijenjena. Pri tome se također mogu uzeti u obzir vremena u kojima je električni uređaj iskllopljen i ona u kojima je pak uklopljen, ali radi bez opterećenja.

Podaci za ispunjenje Direktive za poslodavce glede vibracija 2002/44/EZ navedeni su pod [www.stihl.com/vib](http://www.stihl.com/vib).

## 19.5 REACH

REACH označava EG-odredbu/propis za registriranje, procjenjivanje i dozvolu/dopuštenje primjene kemikalija.

Informacije za ispunjenje REACH odredbe su pod [www.stihl.com/reach](http://www.stihl.com/reach) navedene.

## 20 Pričuvni dijelovi i pribor

### 20.1 Zamjenski dijelovi i pribor

**STIHL** Ovi simboli označavaju originalne zamjenske dijelove društva STIHL i originalni pribor društva STIHL.

STIHL preporučuje uporabu originalnih zamjenskih dijelova društva STIHL i originalnog pribora društva STIHL.

Društvo STIHL unatoč stalnom promatranju tržišta ne može procijeniti zamjenske dijelove i pribor drugih proizvođača u pogledu pouzdanosti, sigurnosti i prikladnosti i STIHL se ne može zauzeti za njihovu primjenu.

Originalni zamjenski dijelovi društva STIHL i originalan pribor društva STIHL dostupni su kod stručnog trgovca društva STIHL.

## 21 Zbrinjavanje

### 21.1 Zbrinjavanje rezača za živicu i akumulatora

Informacije o zbrinjavanju mogu se dobiti u lokalnoj upravi i od stručnog trgovca društva STIHL.

Nepropisno zbrinjavanje može naštetiti zdravlju i onečistiti okoliš.

- ▶ Onesite STIHL proizvode uključujući pakiranje u skladu s lokalnim propisima na prikladno sabirno mjesto za recikliranje.
- ▶ Nemojte zbrinjavati s kućnim otpadom.

## 22 EU-izjava o sukladnosti

### 22.1 Rezač za živicu STIHL HLA 56

ANDREAS STIHL AG & Co. KG  
Badstraße 115  
D-71336 Waiblingen

Njemačka

izjavljuje pod isključivo vlastitom odgovornošću da proizvod

- vrsta konstrukcije: rezač živica s akumulatorom
- Tvornička oznaka: STIHL
- Tip: HLA 56
- serijska identifikacija: HA01

odgovara dotičnim odredbama Direktiva 2011/65/EU, 2006/42/EZ, 2014/30/EU i 2000/14/EZ i da je razvijana i izrađena u skladu s pojedinom verzijom sljedećih normi, koja je bila važeća u trenutku proizvodnje EN 55014-1, EN 55014-2, EN 60745-1 uzveši u obzir normu EN ISO 10517 i EN 60745-2-15.

Primijenjeni postupak procjene sukladnosti prema Direktivi 2000/14/EZ, Prilog V.

- Mjerena razina zvučne snage: 88 dB(A)
- Garantirana razina zvučne snage: 90 dB(A)

Tehnička dokumentacija pohranjena je u odjelu za odobrenje proizvoda društva ANDREAS STIHL AG & Co. KG.

Godina gradnje, zemlja proizvodnje i broj stroja navedeni su na rezaču za živicu.

Waiblingen, 15.7.2021.

ANDREAS STIHL AG & Co. KG

  
u. z.

Dr. Jürgen Hoffmann, rukovoditelj odjela za odobrenje i regulaciju proizvoda

## 23 Adrese

### 23.1 STIHL – Glavna uprava

ANDREAS STIHL AG & Co. KG  
Postfach 1771  
D-71307 Waiblingen



## 23.2 STIHL – Prodajna društva

### NJEMAČKA

STIHL Vertriebszentrale AG & Co. KG  
Robert-Bosch-Straße 13  
64807 Dieburg  
Telefon: +49 6071 3055358

### AUSTRIJA

STIHL Ges.m.b.H.  
Fachmarktstraße 7  
2334 Vösendorf  
Telefon: +43 1 86596370

### ŠVICARSKA

STIHL Vertriebs AG  
Isenrietstraße 4  
8617 Mönchaltorf  
Telefon: +41 44 9493030

### ČEŠKA REPUBLIKA

Andreas STIHL, spol. s r.o.  
Chrlická 753  
664 42 Modřice

## 23.3 STIHL – Uvoznici

### BOSNA I HERCEGOVINA

UNIKOMERC d. o. o.  
Bišće polje bb  
88000 Mostar  
Telefon: +387 36 352560  
Telefaks: +387 36 350536

### HRVATSKA

UNIKOMERC – UVOZ d.o.o.  
Sjedište:  
Amruševa 10, 10000 Zagreb  
Prodaja:  
Ulica Kneza Ljudevita Posavskog 56, 10410  
Velika Gorica  
Telefon: +385 1 6370010  
Telefaks: +385 1 6221569

### TURSKA

SADAL TARIM MAKİNELERİ DIŞ TİCARET A.Ş.  
Hürriyet Mahallesi Manas Caddesi No.1  
35473 Menderes, İzmir  
Telefon: +90 232 210 32 32  
Telefaks: +90 232 210 32 33

## 24 Opće upute o sigurnosti u radu za električne alate

### 24.1 Uvod

U ovom poglavlju daju se opće, prethodno formilirane sigurnosne upute, sadržane u normi EN/IEC 62841 za rukom vođene, motorom pogonjene električne alate.

Tvrtka STIHL obvezna je otisnuti ove tekstove.

Upute o sigurnosti navedene pod "Električna sigurnost" za izbjegavanje električnog udara nisu primjenjive za proizvode s akumulatorom tvrtke STIHL.



### UPOZORENJE

- **Pročitajte sve upute o sigurnosti na radu, napomene, slike i tehničke podatke koji su priloženi ovom električnom alatu.** Propusti kod pridržavanja uputa sljedećih naputaka mogu uzrokovati električni udar, izbijanje požara i/ili teške povrede. **Sve upute o sigurnosti na radu i naputke sačuvajte za buduću primjenu.**

Pojam "Električni alat", koji je upotrebljen u uputama o sigurnosti u radu, odnosi se na električne alate koji rade priključeni na električnu mrežu (s mrežnim kabelom) ili na električne alate koji rade s akumulatorom (bez mrežnog kabela).

### 24.2 Sigurnost radnog mjesta

- a) **Područje rada treba biti čisto i dobro osvijetljeno.** Nered ili neosvijetljeno područje rada mogu uzrokovati nesreće.
- b) **Nemojte raditi s električnim alatom u okolini u kojoj postoji opasnost od eksplozija, kao ni ondje gdje se nalaze zapaljive tekućine, plinovi ili prašine.** Električni alati proizvode iskre koje mogu zapaliti prašinu ili pare.
- c) **Za vrijeme upotrebe električnih alata držite djecu i druge osobe na sigurnoj udaljenosti.** U slučaju odvratanja pažnje možete izgubiti kontrolu nad električnim uređajem.

### 24.3 Električna sigurnost

- a) **Priključni utikač električnog alata mora pristajati u utičnicu. Utikač se ne smije ni na koji način mijenjati. Ne upotrebljavajte adapterski utikač zajedno sa zaštitno uzemljenim električnim alatima.** Utikači na kojima nisu vršene izmjene i odgovarajuće utičnice smanjuju opasnost od električnog udara.

- b) **Izbjegavajte tjelesni kontakt s uzemljenim površinama, kao što su cijevi, grijača tijela, peći i hladnjaci.** Kada vam je tijelo uzemljeno, postoji povećana opasnost od električnog udara.
- c) **Električne alate držite na sigurnoj udaljenosti od kiše ili vlage.** Prodor vode u električni alat povećava opasnost od električnog udara.
- d) **Ne zloupotrebļavajte priključni vod.** Nikada nemojte upotrebljavati priključni vod za nošenje, povlačenje ili izvlačenje utikača električnog alata. Priključni vod držite na sigurnoj udaljenosti od vrućine, ulja, oštarih rubova ili pokretnih dijelova. Oštećeni ili zapleteni priključni vodovi povećavaju opasnost od električnog udara.
- e) **Kada s električnim alatom radite na otvorenom, upotrebljavajte samo produžne vodove prikladne za vanjsko područje rada.** Uporaba produžnog voda, prikladnog za vanjsko područje rada, smanjuje opasnost od električnog udara.
- f) **Kada se ne može izbjeći rad električnog alata u vlažnoj okolini, upotrijebite zaštitnu strujnu ili nadstrujnu sklopku.** Primjena zaštitne strujne ili nadstrujne sklopke smanjuje opasnost od električnog udara.

## 24.4 Sigurnost osoba

- a) **Budite pažljivi, paziti na ono što radite i razumno rukujte električnim alatom. Ne upotrebljavajte električni alat ako ste umorni ili pod utjecajem droga, alkohola ili lijekova.** Trenutak nepažnje prilikom upotrebe električnog alata može uzrokovati ozbiljne ozljede.
- b) **Nosite osobnu zaštitnu opremu i uvijek zaštitne naočale.** Nošenje osobne zaštitne opreme, kao primjerice maske za zaštitu od prašine, cipela koje su sigurne od sklizanja, zaštitne kacige ili štitnika za zaštitu sluha, prema vrsti primjene električnog alata, smanjuje opasnost od zadobivanja ozljeda.
- c) **Izbjegavajte nehotimično stavljanje u rad. Budite sigurni da je električni alat isključen, prije nego što ga priključite na opskrbu strujom i/ili na akumulator, prije nego što ga preuzimate ili nosite.** Kada prilikom nošenja električnog alata imate prst na sklopci ili alat uključen priključujete na struju, to može izazvati nesreće.
- d) **Prije nego što uključite električni alat, uklonite alate za podešavanje ili ključ za vijke.**

Alat ili ključ koji se nalazi u rotirajućem dijelu električnog alata može uzrokovati ozljede.

- e) **Izbjegavajte abnormalno držanje tijela. Osigurajte siguran položaj i stalno održavajte ravnotežu.** Na taj način možete u neočekivanim situacijama bolje kontrolirati električni alat.
- f) **Nosite prikladnu odjeću. Ne nosite široku odjeću i nakit. Držite kosu, odjeću i rukavice na sigurnoj udaljenosti od dijelova koji se pokreću.** Pokretni dijelovi mogu zahvatiti široku odjeću, nakit ili dugu kosu.
- g) **Kada se mogu montirati uređaji za usisavanje prašine i sabirni uređaji, iste treba priključiti i ispravno upotrebljavati.** Uporaba uređaja za usisavanje i odstranjivanje prašine može smanjiti ugrožavanje od prašine.
- h) **Ne težite lažnoj sigurnosti i nemojte zanemarivati sigurnosna pravila za električne alate, također i kada se nakon mnogostrukog korištenja pouzdajete u električni alat.** Nepažljivo rukovanje može u djeliću sekunde uzrokovati teške povrede.

## 24.5 Uporaba i rukovanje električnim alatom

- a) **Nemojte opterećivati električni alat. Upotrebljavajte električni alat koji je određen za vaš rad.** Prikladnim električnim alatom radite bolje i sigurnije u navedenom području snage.
- b) **Nemojte upotrebljavati električni alat s pokvarenom sklopkom.** Električni uređaj koji se više ne može uključiti ili isključiti opasan je i mora se popraviti.
- c) **Izvućite utikač iz utičnice i/ili uklonite akumulator koji se može izvaditi prije nego što poduzimate podešavanja uređaja, vršite zamjenu dijelova alata za primjenu ili odlazite uređaj.** Ta mjera opreza sprečava nehotimično pokretanje električnog alata.
- d) **Skladištite neupotrijebljene električne alate izvan dosega djece. Ne dopuštajte upotrebu električnog alata osobama koje nisu s istim upoznate ili nisu čitale ove upute.** Električni alati su opasni kada ih upotrebljavaju neiskusne osobe.
- e) **Njeguajte s pažnjom električne alate i alate za primjenu. Kontrolirajte funkcioniraju li pokretni dijelovi besprijekorno i da se ne zaglavljaju te jesu li dijelovi slomljeni ili oštećeni toliko da je funkcija električnog alata narušena. Prije primjene električnog alata**

- oštećene dijelove treba dati na popravak.** Mnoge nesreće imaju uzrok u loše održavanim električnim alatima.
- f) **Rezni alati trebaju biti oštri i čisti.** Pažljivo njegovani rezni alati s oštrim oštricama zaglavljaju se manje i lakše se vode.
- g) **Upotrebjavajte električni alat, alate za primjenu itd. u skladu s ovim uputama.** Pri tome uzimajte u obzir uvjete rada i djelatnost koju treba izvršiti. Korištenje električnim alatima za svrhe i primjene koje nisu predviđene može uzrokovati opasne situacije.
- h) **Održavajte ručke i površine ručki suhima, čistima te slobodnima od ulja i masti.** Skliske ručke i površine ručki ne dozvoljavaju sigurno rukovanje i kontrolu električnog alata u nepredvidivim situacijama.

## 24.6 Uporaba i postupanje s akumulatorskim alatima

- a) **Punite akumulator samo s uređajima za punjenje, koje je proizvođač preporučio.** Za uređaj za punjenje, koji je prikladan samo za određenu vrstu akumulatora, postoji opasnost od izbijanja požara, ako se upotrebljava s drugim akumulatorima.
- b) **U električnim alatima upotrebljavajte samo akumulator, koji su za to predviđeni.** Korišćenje drugih akumulatora može uzrokovati povrede i opasnost od izbijanja požara.
- c) **Nekorišćeni akumulator držite na udaljenosti od uredskih spajalica, kovanica, klučeva, čavala, vijaka i drugih malih metalnih predmeta, koji bi mogli uzrokovati premošćivanje kontakata.** Kratki spoj između akumulatorskih kontakata može imati za posljedicu opekline ili izbijanje vatre.
- d) **Pri pogrešnoj uporabi može iz akumulatora istjecati tekućina. Izbjegavajte kontakt s time (njome). Pri slučajnom kontaktu isprati s vodom. Ukoliko je tekućina dospjela u oči, dodatno zatražite liječničku pomoć.** Iz akumulatora izlazeća tekućina može uzrokovati iritacije/nadraženosti kože ili opekline.
- e) **Ne koristite oštećen ili izmijenjen akumulator.** Oštećeni ili izmijenjeni akumulatori mogu se nepredvidivo vladati u radu i uzrokovati vatru, eksploziju ili opasnost od ozljeđivanja.
- f) **Ne izlažite akumulator vatri ili previsokim temperaturama.** Vatra ili temperature preko 130 °C (265 °F) mogu izazvati eksploziju.

- g) **Slijedite sve naputke za punjenje i nikad ne punite akumulator ili akumulatorski alat izvan temperaturnog područja koje je navedeno u uputi za rad.** Pogrešno punjenje ili punjenje izvan dopuštenog temperaturnog područja može razoriti/uništiti akumulator i povećati opasnost od izbijanja požara.

## 24.7 Servis

- a) **Električni alat treba dati na popravak samo kvalificiranim stručnim osobama i samo s originalnim pričuvnim dijelovima.** Time se osigurava, da sigurnost električnog alata ostane održiva.
- b) **Nikada ne održavajte oštećene akumatore.** Svo održavanje akumulatora treba uslijediti od strane proizvođača ili ovlaštenih mjesta servisiranja.

## 24.8 Upute o sigurnosti u radu za škare za živicu

### Opće upute o sigurnosti u radu za škare za živicu

- a) **Držite sve dijelove tijela dalje od noža. Ne pokušavajte ukloniti odrezani materijal ili čvrsto držati materijal koji režete dok se nož kreće.** Noževi se i dalje kreću nakon što je sklopka isključena. Trenutak nepažnje prilikom upotrebe škara za živicu može uzrokovati teške ozljede.
- b) **Kada nož miruje, nosite škare za živicu na ručki i pazite da ne aktivirate sklopku.** Ispravno nošenje škara za živicu smanjuje rizik od nenamjernog rada i ozljeđa nožem.
- c) **Prilikom prijevoza ili skladištenja škara za živicu uvijek povucite pokrov preko noževa.** Pravilno rukovanje škarama za živicu smanjuje opasnost od ozljeđa nožem.
- d) **Prije uklanjanja zaglavljelog odrezanog materijala ili popravljanja stroja uvjerite se da su svi prekidači isključeni i da je akumulator uklonjen ili isključen.** Neočekivani pogon škara za živicu tijekom uklanjanja zaglavljelog odrezanog materijala može uzrokovati ozbiljne ozljede.
- e) **Pridržavajte škare za živicu samo za izolirane prihvatne površine jer nož za rezanje može dotaknuti skrivene strujne vodove.** Kontakt noža s vodom koji provodi struju, može metalne dijelove uređaja dovesti pod napon i uzrokovati električni udar.

- f) **Držite sve mrežne vodove dalje od područja rezanja.** Vodovi mogu biti sakriveni u živici i grmlju te ih je slučajno moguće odrezati nožem.
- g) **Nemojte upotrebljavati škare za živicu u lošim vremenskim uvjetima, pogotovo kada postoji opasnost od grmljavinskih oluja.** To smanjuje rizik udara munje.

## Obsah

1	Úvod.....	20
2	Informácie k tomuto návodu na obsluhu... 20	
3	Prehľad.....	21
4	Bezpečnostné upozomenia.....	22
5	Príprava nožnic na vysoký živý plot na použitie.....	27
6	Nabitie akumulátora a LED diódy.....	27
7	Montáž nožnic na vysoký živý plot.....	28
8	Vloženie a vybratie akumulátora.....	28
9	Zapnutie a vypnutie nožnic na vysoký živý plot.....	29
10	Kontrola nožnic na vysoký živý plot a akumulátora.....	29
11	Práca s nožnicami na vysoký živý plot.....	30
12	Po ukončení práce.....	31
13	Preprava.....	31
14	Skladovanie.....	32
15	Čistenie.....	32
16	Údržba.....	32
17	Oprava.....	33
18	Odstaňovanie porúch.....	33
19	Technické údaje.....	34
20	Náhradné diely a príslušenstvo.....	35
21	Likvidácia.....	35
22	EÚ vyhlásenie o zhode.....	35
23	Prehlásenie o zhode výrobcom – UKCA... 35	
24	Všeobecné bezpečnostné pokyny pre elektrické náradie.....	36

## 1 Úvod

Milá zákazníčka, milý zákazník,

teší nás, že ste sa rozhodli pre výrobok spoločnosti STIHL. Naše výrobky vyvíjame a vyrábame v špičkovej kvalite podľa požiadaviek našich zákazníkov. Tým vznikajú výrobky s vysokou spoľahlivosťou aj pri extrémnom namáhaní.

Spoločnosť STIHL je tiež zárukou kvalitného servisu. Naše špecializované predajne zabezpečujú kompetentné poradenstvo a zaškolenie, ako aj rozsiahlu technickú podporu.

Spoločnosť STIHL sa výslovne hlási k trvalému a zodpovednému prístupu k životnému prostrediu. Tento návod na obsluhu vám ma pomôcť v tom, aby ste mohli váš výrobok STIHL používať s dlhou životnosťou bezpečne a šetrne k životnému prostrediu.

Ďakujeme vám za vašu dôveru a želáme vám veľa radosti s výrobkom spoločnosti STIHL.



Dr. Nikolas Stihl

## DÔLEŽITÉ! PRED POUŽITÍM PREČÍTAJTE A USCHOVAJTE.

### 2 Informácie k tomuto návodu na obsluhu

#### 2.1 Platná dokumentácia

Platia miestne bezpečnostné predpisy.

- Okrem tohto návodu na obsluhu je potrebné si prečítať, pochopiť a uchovať nasledujúce dokumenty:
  - Bezpečnostné pokyny pre akumulátor STIHL AK
  - Návod na obsluhu pre nabíjačky STIHL AL 101, 300, 500
  - Bezpečnostné informácie pre akumulátory STIHL a produkty so vstavaným akumulátorom: [www.stihl.com/safety-data-sheets](http://www.stihl.com/safety-data-sheets)

#### 2.2 Označenie výstražných upozornení v texte

##### NEBEZPEČENSTVO

- Upozornenie poukazuje na nebezpečenstvá, ktoré vedú k ťažkým zraneniam alebo smrti.
  - Uvedené opatrenia môžu ťažkým zraneniam alebo smrti zabrániť.

##### VAROVANIE

- Upozornenie poukazuje na nebezpečenstvá, ktoré **môžu** viesť k ťažkým zraneniam alebo smrti.
  - Uvedené opatrenia môžu ťažkým zraneniam alebo smrti zabrániť.

**UPOZORNENIE**

- Upozornenie poukazuje na nebezpečenstvá, ktoré môžu viesť k vecným škodám.
  - ▶ Uvedené opatrenia môžu vecným škodám zabrániť.

**2.3 Symboly v texte**

Tento symbol odkazuje na kapitolu v tomto návode na obsluhu.

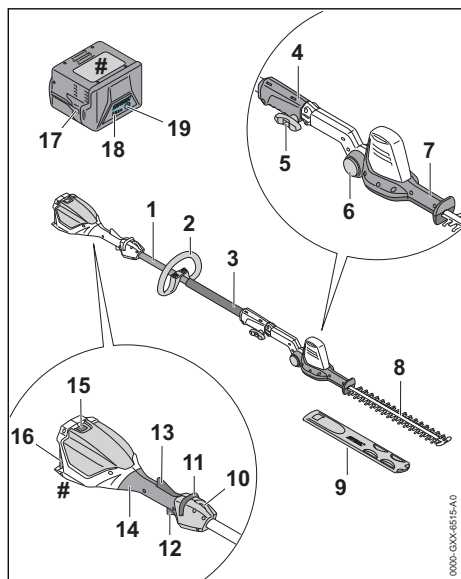
**3 Prehľad****3.1 Nožnice na vysoký živý plot a akumulátor****1 Násada**

Násada spája všetky konštrukčné diely.

**2 Kruhovú rukoväť**

Kruhovú rukoväť slúži na držanie a vedenie nožnic na vysoký živý plot.

**3 Hadicovú rukoväť**

Hadicovú rukoväť slúži na držanie a vedenie nožnic na vysoký živý plot.

**4 Objímka spojky**

Objímka spojky spája násadu s reznými nožmi.

**5 Skrutka s kolíkovou rukoväťou**

Skrutka s kolíkovou rukoväťou upína rezné nože na násade.

**6 Blokovací gombík**

Blokovací gombík blokuje otáčanie rezných nožov.

**7 Kyvná rukoväť**

Kyvná rukoväť slúži na nastavenie uhla rezného noža.

**8 Rezné nože**

Rezné nože režu rezný materiál.

**9 Chránič nožov**

Chránič nožov chráni pred kontaktom s reznými nožmi.

**10 Nosné oko**

Nosné oko slúži na zavesenie nosného systému.

**11 Odblokovací posúvač**

Odblokovací posúvač odblokuje spínaciu páčku.

**12 Spínacia páčka**

Spínacia páčka zapína a vypína nožnice na vysoký živý plot.

**13 Ergo páčka**

Ergo páčka drží odblokovací posúvač v polohe, keď sa pustí spínacia páčka.

**14 Ovládacia rukoväť**

Ovládacia rukoväť slúži na obsluhu, držanie a vedenie nožnic na vysoký živý plot.

**15 Blokovacia páčka**

Blokovacia páčka udržiava akumulátor v akumulátorovej šachtke.

**16 Akumulátorová šachtka**

Akumulátorová šachtka slúži na umiestnenie akumulátora.

**17 Akumulátor**

Akumulátor zásobuje nožnice na vysoký živý plot energiou.

**18 LED diódy**

LED diódy zobrazujú stav nabitia akumulátora a poruchy.

**19 Tlačidlo**

Tlačidlo aktivuje LED diódy na akumulátore.

**# Výkonový štítk s číslom stroja****3.2 Symboly**

Symboly sa môžu nachádzať na nožniciach na vysoký živý plot a akumulátore a znamenajú nasledovné:

- ◀ ■ ■ ■ Tento symbol udáva smer, do ktorého sa musí posunúť odblokovací posúvač.
- ■ ■ ■ Tento symbol označuje, že žací nôž musí byť nasadený.



1 LED dióda svieti na červeno. Akumulátor je príliš teplý alebo studený.

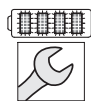

4 LED diódy blikajú na červeno. V akumulátore je porucha.



Garantovaná hladina akustického výkonu podľa smernice 2000/14/ES v dB(A), aby sa dali porovnať emisie hluku výrobkov.



Údaj vedľa symbolu indikuje obsah energie akumulátora podľa špecifikácie výrobcu batérií. Obsah energie, ktorý je k dispozícii pri použití, je nižší.



Výrobok nelikvidujte spolu s domovým odpadom.

## 4 Bezpečnostné upozornenia

### 4.1 Výstražné symboly

Výstražné symboly na nožniciach na vysoký živý plot alebo akumulátore znamenajú nasledovné:



Dodržiavajte bezpečnostné pokyny a ich opatrenia.



Návod na použitie si prečítajte, porozumejte mu a uschovajte si ho.



Noste ochranné okuliare a ochrannú prilbu.



Noste bezpečnostnú obuv.



Noste pracovné rukavice.



Nedotýkajte sa pohybujúcich sa rezných nožov.

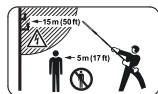

Dodržiavajte bezpečnostný odstup.



Chráňte nožnice na vysoký živý plot pred dažďom a vlhkosťou.



Akumulátor vyberte počas prestávok v práci, prepravy, uskladnenia, údržby alebo opravy.



Akumulátor chráňte pred horúčavou a otvoreným ohňom.



Akumulátor chráňte pred dažďom či vlhkosťou a neponárajte ho do kvapalín.



Dodržte dovolený teplotný rozsah akumulátora.

### 4.2 Použitie v súlade s určením

Nožnice na vysoký živý plot STIHL HLA 56 slúžia na strihanie rastlín pokrývajúcich pôdu, vysokých živých plotov, vysokých kríkov, vysokého krovia a vysokého húštia.

Nožnice na vysoký živý plot sa nesmú používať, keď prší.

Nožnice na vysoký živý plot sú zásobované energiou z akumulátora STIHL AK.

### ▲ VAROVANIE

- Akumulátory, ktoré neboli spoločnosťou STIHL schválené pre nožnice na vysoký živý plot, môžu vyvolať požiar a výbuch. Môže dôjsť k ťažkému zraneniu alebo usmrteniu osôb a vecným škodám.
  - ▶ Nožnice na vysoký živý plot používajte s akumulátorom STIHL AK.
- Ak sa nožnice na vysoký živý plot alebo akumulátor nepoužívajú v súlade s určením, môže dôjsť k ťažkému zraneniu alebo usmrteniu osôb a môžu vzniknúť vecné škody.
  - ▶ Nožnice na vysoký živý plot používajte tak, ako je to popísané v tomto návode na obsluhu.
  - ▶ Akumulátor používajte tak, ako je to popísané v návode na obsluhu akumulátora STIHL AK.

### 4.3 Požiadavky na používateľa

### ▲ VAROVANIE

- Používatelia bez poučenia nevedia rozpoznať a odhadnúť nebezpečenstvá vyplývajúce z nožníc na vysoký živý plot a akumulátora. Môže dôjsť k ťažkému zraneniu alebo usmrteniu používateľa alebo iných osôb.



- Návod na obsluhu si prečítajte, porozumejte mu a uschovajte ho.

- Ak sa nožnice na vysoký živý plot alebo akumulátor odovzdávajú druhej osobe: Odovzdajte súčasne návod na obsluhu.
- Uistite sa, že používateľ spĺňa nasledujúce požiadavky:
  - Používateľ je oddýchnutý.
  - Používateľ je telesne, zmyslovo a duševne schopný obsluhovať nožnice na vysoký živý plot alebo akumulátor a pracovať s nimi. Ak je používateľ telesne, zmyslovo alebo duševne len obmedzene schopný na túto prácu, smie pracovať len pod dozorom alebo podľa pokynov zodpovednej osoby.
  - Používateľ dokáže rozpoznať a odhadnúť nebezpečenstvá vyplývajúce z nožníc na vysoký živý plot a akumulátora.
  - Používateľ je plnoletý alebo používateľ absolvuje praktické vyučovanie pod dozorom podľa národných predpisov.
  - Používateľ bol poučený špecializovaným predajcom STIHL alebo odborne znalou osobou, skôr ako začal prvýkrát pracovať s nožnicami na vysoký živý plot.
  - Používateľ nie je pod vplyvom alkoholu, liekov alebo drog.
- Ak vzniknú nejasnosti: Vyhľadajte špecializovaného predajcu STIHL.

## 4.4 Odev a vybavenie

### ▲ VAROVANIE

- Počas práce môžu byť dlhé vlasy vťahnuté do nožníc na vysoký živý plot. Môže dôjsť k ťažkému zraneniu používateľa.
  - Dlhé vlasy sa musia zviazať a zaistiť tak, aby sa nachádzali nad úrovňou ramien.
- Počas práce sa môžu vymršťovať predmety vysokou rýchlosťou. Môže dôjsť k zraneniu používateľa.



- Noste tesne priliehajúce ochranné okuliare. Vhodné ochranné okuliare sú testované podľa normy EN 166 alebo podľa národných predpisov a s príslušným označením sú dostupné v predaji.
- Noste tesne priliehavú vrchnú časť odevu s dlhým rukávom a dlhé nohavice.
- Padajúce predmety môžu viesť k poraneniám hlavy.



- Noste ochrannú prilbu.

- Počas práce sa môže víriť prach. Vdýchnutý prach môže poškodiť zdravie a vyvolať alergické reakcie.
  - V prípade vírenia prachu: Noste protiprachovú masku.
- Nevhodný odev sa môže zachytiť na dreve, kroví a v nožniciach na vysoký živý plot. Môže dôjsť k ťažkému zraneniu používateľov bez vhodného odevu.
  - Noste tesne priliehajúci odev.
  - Šály a šperky odložte.
- Ak nosí používateľ nevhodnú obuv, môže sa pošmyknúť. Môže dôjsť k zraneniu používateľa.



- Noste pevnú uzatvorenú obuv s drsnou podrážkou.

- Počas čistenia alebo údržby sa môže používateľ dostať do kontaktu s reznými nožmi. Môže dôjsť k zraneniu používateľa.



- Noste pracovné rukavice z odolného materiálu.

## 4.5 Pracovná oblasť a okolie

### 4.5.1 Nožnice na vysoký živý plot

### ▲ VAROVANIE

- Nezúčastnené osoby, deti a zvieratá nevedia rozpoznať a odhadnúť nebezpečenstvá vyplývajúce z nožníc na vysoký živý plot a vymršťovaných predmetov. Môže dôjsť k ťažkému zraneniu nezúčastnených osôb, detí a zvierat a môžu vzniknúť vecné škody.

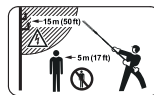

- Nezúčastnené osoby, deti a zvieratá sa musia zdržiavať vo vzdialenosti najmenej 5 m okolo pracovnej oblasti.

- Dodržiavajte vzdialenosť 5 m od predmetov.
- Nenechávajte nožnice na vysoký živý plot bez dozoru.
- Zabezpečte, aby sa deti nemohli hrať s nožnicami na vysoký živý plot.
- Nožnice na vysoký živý plot nemajú ochranu proti vode. Ak sa pracuje v daždi alebo vo vlhkom prostredí, môže dôjsť k zásahu elektrickým prúdom. Môže dôjsť k poraneniu používateľa a poškodeniu nožníc na vysoký živý plot.



- ▶ Nepracujte v daždi a vlhkom prostredí.

- Elektrické konštrukčné diely nožníc na vysoký živý plot môžu vytvárať iskry. Iskry môžu vo veľmi horľavom prostredí alebo výbušnom prostredí vyvolať požiar a výbuch. Môže dôjsť k ťažkému zraneniu alebo usmrteniu osôb a vecným škodám.
  - ▶ Nepracujte vo veľmi horľavom a výbušnom prostredí.

#### 4.5.2 Akumulátor

### ▲ VAROVANIE

- Nezúčastnené osoby, deti a zvieratá nevedia rozpoznať a odhadnúť nebezpečenstvá vyplývajúce z akumulátora. Môže dôjsť k ťažkému zraneniu nezúčastnených osôb, detí a zvierat.
  - ▶ Zabráňte prístupu nezúčastnených osôb, detí a zvierat.
  - ▶ Nenechávajte akumulátor bez dozoru.
  - ▶ Zabezpečte, aby sa deti nemohli hrať s akumulátorom.
- Akumulátor nie je chránený proti všetkým vplyvom prostredia. Ak je akumulátor vystavený určitým vplyvom prostredia, môže začať horieť alebo explodovať. Môže dôjsť k ťažkému zraneniu osôb a vecným škodám.



- ▶ Akumulátor chráňte pred horúčavou a otvoreným ohňom.
- ▶ Akumulátor nehádzte do ohňa.



- ▶ Akumulátor používajte a skladujte v teplotnom rozsahu medzi -10 °C a +50 °C.



- ▶ Akumulátor chráňte pred dažďom a vlhkosťou a neponárajte ho do kvaľín.

- ▶ Akumulátor nedávajte do blízkosti kovových predmetov.
- ▶ Akumulátor nevystavujte vysokému tlaku.
- ▶ Akumulátor nevystavujte mikrovlnám.
- ▶ Akumulátor chráňte pred chemikáliami a soľami.

## 4.6 Bezpečný stav

### 4.6.1 Nožnice na vysoký živý plot

- Nožnice na vysoký živý plot sú v bezpečnom stave, ak sú splnené nasledujúce podmienky:
- Nožnice na vysoký živý plot sú nepoškodené.
  - Nožnice na vysoký živý plot sú čisté.
  - Ovládacie prvky fungujú a neboli na nich vykonané zmeny.

- Rezné nože sú správne namontované.
- Je namontované originálne príslušenstvo STIHL určené pre tieto nožnice na vysoký živý plot.
- Príslušenstvo je namontované správne.

### ▲ VAROVANIE

- V stave nevyhovujúcom bezpečnosti nemôžu konštrukčné diely správne fungovať a bezpečnostné zariadenia môžu byť vyradené z prevádzky. Môže dôjsť k ťažkému zraneniu alebo usmrteniu osôb.
  - ▶ Pracujte s nepoškodenými nožnicami na vysoký živý plot.
  - ▶ Ak sú nožnice na vysoký živý plot znečistené: Nožnice na vysoký živý plot vyčistite.
  - ▶ Nevykonávajte zmeny na nožniciach na vysoký živý plot.
  - ▶ Ak ovládacie prvky nie sú funkčné: Nepracujte s nožnicami na vysoký živý plot.
  - ▶ Namontujte originálne príslušenstvo STIHL určené pre tieto nožnice na vysoký živý plot.
  - ▶ Príslušenstvo montujte tak, ako je to uvedené v tomto návode na použitie alebo v návode na použitie príslušenstva.
  - ▶ Do otvorov nožníc na vysoký živý plot nestrkajte predmety.
  - ▶ Opotrebované alebo poškodené informačné štítky vymeňte.
  - ▶ Ak vzniknú nejasnosti: Vyhľadajte špecializovaného obchodníka STIHL.

### 4.6.2 Rezné nože

- Rezné nože sú v bezpečnom stave, ak sú splnené nasledujúce podmienky:
- Rezné nože sú nepoškodené.
  - Rezné nože nie sú zdeformované.
  - Rezné nože majú ľahký chod.
  - Rezné nože sú správne nabrúsené.
  - Rezné nože sú začistené.

### ▲ VAROVANIE

- Časti rezných nožov, ktoré nie sú v riadnom bezpečnom stave, sa môžu uvoľniť a vyvrátiť. Môže dôjsť k ťažkému zraneniu osôb.
  - ▶ Pracujte s nepoškodeným rezným nožom.
  - ▶ Rezné nože správne nabrúste a začistite.
  - ▶ Ak vzniknú nejasnosti: Vyhľadajte špecializovaného obchodníka STIHL.

### 4.6.3 Akumulátor

- Akumulátor je v bezpečnom stave, ak sú splnené nasledovné požiadavky:
- akumulátor nie je poškodený,
  - akumulátor je suchý a čistý,



- Akumulátor funguje a nie sú na ňom žiadne zmeny.

## ▲ VAROVANIE

- V stave, ktorý nie je bezpečný, viac nemusí akumulátor bezpečne fungovať. Osoby sa môžu ťažko zraniť.
  - ▶ Pracujte s nepoškodeným a funkčným akumulátorom.
  - ▶ Poškodený alebo pokazený akumulátor nenabíjajte.
  - ▶ Ak je akumulátor znečistený alebo vlhký: vyčistite akumulátor a vysušte ho.
  - ▶ Na akumulátore nevykonávajte žiadne zmeny.
  - ▶ Do otvorov akumulátora nevkladajte žiadne predmety.
  - ▶ Elektrické kontakty akumulátora nikdy neprepájajte a nepremosťujte s kovovými predmetmi.
  - ▶ Akumulátor neotvárajte.
  - ▶ Opatrované alebo poškodené štítky s upozoreniami treba vymeniť.
- Z poškodeného akumulátora môže unikáť kvapalina. Ak sa kvapalina dostane do kontaktu s pokožkou alebo očami, môže ich podráždiť.
  - ▶ Vyvarujte sa kontaktu s kvapalinou.
  - ▶ Ak sa dostane do kontaktu s pokožkou: Umyte postihnuté miesta na pokožke dostatočným množstvom vody a mydla.
  - ▶ Ak sa dostane do kontaktu s očami: Umyvajte oči aspoň 15 minút dostatočným množstvom vody a vyhľadajte lekára.
- Poškodený alebo pokazený akumulátor môže neobyčajne zapáchať, dymiť alebo horieť. Osoby sa môžu ťažko zraniť alebo zomrieť a môžu vzniknúť vecné škody.
  - ▶ Ak akumulátor neobyčajne zapácha alebo dymí: Nepoužívajte akumulátor a udržujte ho ďaleko od horiacich látok.
  - ▶ Ak akumulátor horí: Skúste uhasiť oheň z akumulátora hasiacim prístrojom alebo vodou.

### 4.7 Práca

## ▲ VAROVANIE

- Používateľ v určitých situáciách už nedokáže koncentrovane pracovať. Používateľ sa môže potknúť, spadnúť a ťažko sa zraniť.
  - ▶ Pracujte pokojne a premyslene.
  - ▶ Ak sú svetelné podmienky a viditeľnosť zlé: Nepracujte s nožnicami na vysoký živý plot.
  - ▶ Nožnice na vysoký živý plot obsluhujte sami.
  - ▶ Dávajte pozor na prekážky.

- ▶ Pracujte stojac na zemi a udržujte stabilitu. Ak sa musí pracovať vo výške: Použite zdvíhaciu pracovnú plošinu alebo bezpečné lešenie.
- ▶ Ak sa objavia známky únavy: Urobte si prestávku.
- Ak používateľ pracuje nad výškou ramien, môže sa skôr unaviť. Môže dôjsť k ťažkému zraneniu používateľa.
  - ▶ Nad výškou ramien pracujte len krátko.
  - ▶ Robte si pracovné prestávky.
- Ak pohybujúci sa rezný nôž narazí na tvrdý predmet, môže sa rýchlo zabrzdiť. Vzniknuté reakčné sily môžu spôsobiť stratu kontroly používateľa nad nožnicami na vysoký živý plot a ťažko ho zraniť.
  - ▶ Nožnice na vysoký živý plot držte pevne obidvoma rukami.
  - ▶ Pred prácou prehľadajte živý plot, či v ňom nie sú tvrdé predmety, a predmety odstráňte.
- Pohybujúce sa rezné nože môžu používateľa porezať. Môže dôjsť k ťažkému zraneniu používateľa.



- ▶ Nedotýkajte sa pohybujúcich sa rezných nožov.
- ▶ Ak sú rezné nože blokované nejakým predmetom: Vypnite nožnice na vysoký živý plot a vyberte akumulátor. Až potom odstráňte predmet.

- Ak sa nožnice na vysoký živý plot počas práce správajú inak alebo nezvyčajne, môžu byť nožnice na vysoký živý plot v stave nevyhovujúcim bezpečnosti. Môže dôjsť k ťažkému zraneniu osôb a vecným škodám.
  - ▶ Ukončite prácu, vyberte akumulátor a vyhľadajte špecializovaného predajcu STIHL.
- Počas práce môžu vzniknúť vibrácie spôsobené nožnicami na vysoký živý plot.
  - ▶ Noste rukavice.



- ▶ Robte si pracovné prestávky.
- ▶ Ak sa vyskytnú príznaky poruchy prekrvnenia: Vyhľadajte lekára.
- Keď sa spinacia páčka pustí, rezné nože sa ešte približne 1 sekundu pohybujú ďalej. Pohybujúce sa rezné nože môžu porezať osoby. Môže dôjsť k ťažkému zraneniu osôb.
  - ▶ Počkajte, kým sa rezné nože zastavia.
- V nebezpečnej situácii môže používateľ spanikáriť a nezlóži si nosný systém. Môže dôjsť k ťažkému zraneniu používateľa.
  - ▶ Nacvičte si zloženie nosného systému.

## ⚠ NEBEZPEČENSTVO

- Ak pracujete v prostredí s výskytom vedení pod prúdom, môžu prísť rezné nože do kontaktu s týmito vedeniami a poškodiť ich. Môže dôjsť k ťažkému zraneniu alebo usmrteniu používateľa.

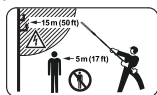

- ▶ Dodržte vzdialenosť 15 m od vedení pod napätím.

## 4.8 Preprava

### 4.8.1 Nožnice na vysoký živý plot

## ⚠ VAROVANIE

- Počas prepravy môže dôjsť k prevráteniu alebo pohybu nožnic na vysoký živý plot. Môže dôjsť k zraneniu osôb a vecným škodám.



- ▶ Vyberte akumulátor.

- ▶ Chránič noža nasuňte na rezné nože tak, aby boli rezné nože úplne zakryté.
- ▶ Nožnice na vysoký živý plot zaistíte pomocou upínacích popruhov, remeňov alebo sieťky tak, aby sa nemohli prevrátiť ani pohybovať.

### 4.8.2 Akumulátor

## ⚠ VAROVANIE

- Akumulátor nie je chránený proti všetkým vplyvom prostredia. Ak je akumulátor vystavený určitým vplyvom prostredia, môže sa poškodiť a môžu vzniknúť vecné škody.
  - ▶ Poškodený akumulátor neprepravujte.
  - ▶ Akumulátor prepravujte v elektricky nevodivom obale.
- Počas prepravy sa môže akumulátor prevrátiť alebo sa pohybovať. Môže dôjsť k zraneniu osôb a vecným škodám.
  - ▶ Akumulátor zabaľte do obalu tak, aby sa nemohol pohybovať.
  - ▶ Obal zaistite tak, aby sa nemohol pohybovať.

## 4.9 Skladovanie

### 4.9.1 Nožnice na vysoký živý plot

## ⚠ VAROVANIE

- Deti nevedia rozpoznať a odhadnúť nebezpečenstvá vyplývajúce z nožnic na vysoký živý plot. Môže dôjsť k ťažkému zraneniu detí.



- ▶ Vyberte akumulátor.

- ▶ Chránič noža nasuňte na rezné nože tak, aby boli rezné nože úplne zakryté.
- ▶ Nožnice na vysoký živý plot uchovávajte mimo dosahu detí.

- Elektrické kontakty na nožniciach na vysoký živý plot a kovové konštrukčné diely môžu v dôsledku vlhkosti skorodovať. Môže dôjsť k poškodeniu nožnic na vysoký živý plot.



- ▶ Vyberte akumulátor.

- ▶ Nožnice na vysoký živý plot skladujte na čistom a suchom mieste.

- Ak sa v stene nachádzajú elektrické vedenia a potrubia, môže dôjsť k ich poškodeniu v dôsledku montáže nástenného držiaka na stenu. Kontakt s elektrickými vedeniami môže viesť k zásahu elektrickým prúdom. Môže dôjsť k ťažkému zraneniu osôb a vecným škodám.

- ▶ Zabezpečte, aby sa v príslušnom mieste v stene nenachádzali elektrické vedenia a potrubia.

- Ak sa nástenný držiak namontuje na stenu inak, ako je popísané v tomto návode na obsluhu, môžu nástenný držiak alebo nožnice na vysoký živý plot spadnúť. Môže dôjsť k zraneniu osôb a vecným škodám.

- ▶ Nástenný držiak namontujte na stenu tak, ako je to popísané v tomto návode na obsluhu.

### 4.9.2 Akumulátor

## ⚠ VAROVANIE

- Deti nevedia rozpoznať a odhadnúť nebezpečenstvá vyplývajúce z akumulátora. Môže dôjsť k ťažkému zraneniu detí.
  - ▶ Akumulátor uchovávajte mimo dosahu detí.
- Akumulátor nie je chránený proti všetkým vplyvom prostredia. Ak je akumulátor vystavený určitým vplyvom prostredia, môže sa poškodiť.

- ▶ Akumulátor skladujte na čistom a suchom mieste.
- ▶ Akumulátor skladujte v uzavretej miestnosti.
- ▶ Akumulátor uložte oddelene od nožníc na vysoký živý plot a nabíjačky.
- ▶ Akumulátor skladujte v elektricky nevodivom obale.
- ▶ Akumulátor skladujte v teplotnom rozsahu medzi  $-10\text{ }^{\circ}\text{C}$  a  $+50\text{ }^{\circ}\text{C}$ .

## 4.10 Čistenie, údržba a oprava

### ▲ VAROVANIE

- Ak je počas čistenia, údržby alebo opravy vložený akumulátor, môžu sa nožnice na vysoký živý plot neúmyselne zapnúť. Môže dôjsť k ťažkému zraneniu osôb a vecným škodám.



- ▶ Vyberte akumulátor.

- Ostré čistiace prostriedky, čistenie prúdom vody alebo špicaté predmety môžu poškodiť plotostrih, žacie nože alebo akumulátor. Ak sa nožnice na vysoký živý plot, rezné nože alebo akumulátor nevyčistia správne, nemusia konštrukčné diely už správne fungovať a bezpečnostné zariadenia môžu byť vyradené z prevádzky. Môže dôjsť k ťažkému zraneniu osôb.

- ▶ Nožnice na vysoký živý plot, rezné nože a akumulátor čistíte tak, ako je to uvedené v tomto návode na obsluhu.

- Ak sa na nožniciach na vysoký živý plot, rezných nožoch alebo akumulátore nevykoná správne údržba alebo oprava, nemusia konštrukčné diely už správne fungovať a bezpečnostné zariadenia môžu byť vyradené z prevádzky. Môže dôjsť k ťažkému zraneniu alebo usmrteniu osôb.

- ▶ Údržbu alebo opravu nožníc na vysoký živý plot a akumulátora nevykonávajú sami.

- ▶ Ak je potrebné vykonať údržbu alebo opravu nožníc na vysoký živý plot alebo akumulátora: Vyhľadajte špecializovaného predajcu STIHL.

- ▶ Údržbu rezných nožov vykonávajú tak, ako je to popísané v tomto návode na obsluhu.

- Počas čistenia, údržby alebo opravy rezných nožov sa môže používateľ porezať na ostrých rezných zuboch. Môže dôjsť k zraneniu používateľa.



- ▶ Noste pracovné rukavice z odolného materiálu.

## 5 Príprava nožníc na vysoký živý plot na použitie

### 5.1 Príprava nožníc na vysoký živý plot na použitie

Pred začiatkom každej práce sa musia vykonať nasledujúce kroky:

- ▶ Zabezpečte, aby sa nasledujúce konštrukčné diely nachádzali v bezpečnom stave:
  - Nožnice na vysoký živý plot, 4.6.1.
  - Rezné nože, 4.6.2.
  - Akumulátor, 4.6.3.
- ▶ Skontrolujte akumulátor, 10.2.
- ▶ Akumulátor úplne nabite, ako je to popísané v návode na obsluhu nabíjačiek STIHL AL 101, 300, 500.
- ▶ Nožnice na vysoký živý plot vyčistíte, 15.1.
- ▶ Namontujte rezné nože, 7.1.
- ▶ Namontujte kruhovú rukoväť, 7.2.
- ▶ Skontrolujte ovládacie prvky, 10.1.
- ▶ Ak sa jednotlivé kroky nedajú vykonať: Nožnice na vysoký živý plot nepoužívajte a vyhľadajte špecializovaného predajcu STIHL.

## 6 Nabitie akumulátora a LED diódy

### 6.1 Nabitie akumulátora

Doba nabíjania závisí od rôznych vplyvov, napr. od teploty akumulátora alebo od teploty prostredia. Skutočná doba nabíjania sa môže líšiť od uvedenej doby nabíjania. Doba nabíjania je uvedená na stránke [www.stihl.com/charging-times](http://www.stihl.com/charging-times).

- ▶ Akumulátor nabíjajte tak, ako je to popísané v návode na obsluhu pre nabíjačku STIHL AL 101, 300, 500.

### 6.2 Zobrazenie stavu nabitia

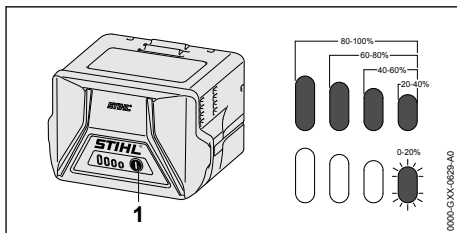

- ▶ Stlačte tlačidlo (1). LED diódy svietia asi 5 sekúnd na zeleno a zobrazujú stav nabitia.
- ▶ Ak pravá LED bliká na zeleno: Nabite akumulátor.

## 6.3 LED diódy na akumulátore

LED diódy môžu zobrazovať stav nabitia akumulátora alebo poruchy. LED diódy môžu svietiť alebo blikať na zeleno alebo na červeno.

Ak LED diódy svietia alebo blikajú na zeleno, zobrazuje sa stav nabitia.

- ▶ Ak LED diódy svietia alebo blikajú na červeno: Odstráňte poruchy, **18**.

V nožniciach na vysoký živý plot alebo akumulátore je porucha.

## 7 Montáž nožnic na vysoký živý plot

### 7.1 Montáž rezných nožov

- ▶ Vypnite nožnice na vysoký živý plot a vyberte akumulátor.
- ▶ Chránič noža nasuňte na rezné nože tak, aby boli úplne zakryté.

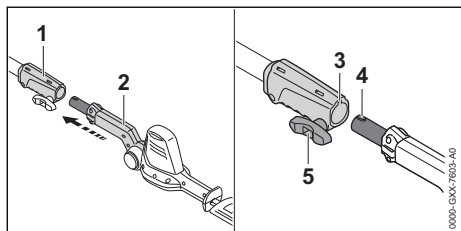

- ▶ Objímku spojky (1) a rezné nože (2) vyrovnejte tak, aby drážka (3) a čap (4) ukazovali nahor.
- ▶ Zasuňte rezné nože (2) do objímky spojky (1).
- ▶ Skrutku s kolíkovou rukoväťou (5) otáčajte v smere hodinových ručičiek a pevne utiahnite.

### 7.2 Montáž kruhovej rukoväti

- ▶ Vypnite nožnice na vysoký živý plot a vyberte akumulátor.

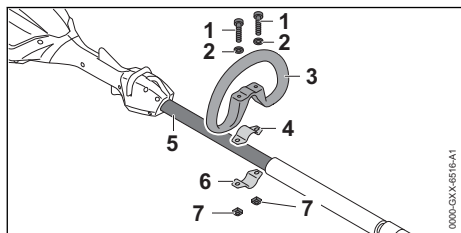

- ▶ Upínaciu príchytку (4) vložte do kruhovej rukoväti (3).
- ▶ Kruhová rukoväť (3) spolu s upínacou príchytkou (4) nasuďte na násadu (5).
- ▶ Nasuďte podložky (2) na skrutky (1).

- ▶ Upínaciu príchytку (6) zatlačte proti násade (5).
- ▶ Skrutky (1) prevedte cez otvory v kruhovej rukoväti (3) a upínacie príchytky (4 a 6).
- ▶ Matice (7) naskrutkujte a pevne dotiahnite.

## 8 Vloženie a vybratie akumulátora

### 8.1 Vloženie akumulátora

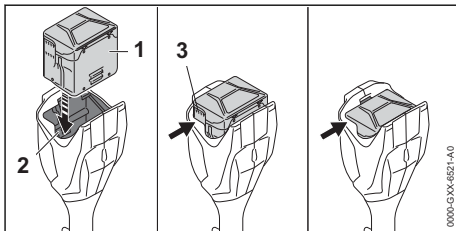

- ▶ Akumulátor (1) tlačte do akumulátorovej šachty (2) do dnu, kým nebudete počuť kliknutie. Vetracie štrby (3) sú ešte viditeľné a akumulátor (1) je zaistený v akumulátorovej šachte (2). Medzi nožnicami na vysoký živý plot a akumulátorom (1) nie je elektrický kontakt.
- ▶ Akumulátor (1) zatlačte do akumulátorovej šachty (2) až na doraz. Akumulátor (1) sa zaistí druhým kliknutím a vetracie štrby (3) už nie sú viditeľné.

### 8.2 Vybratie akumulátora

- ▶ Postavte nožnice na vysoký živý plot na rovnú plochu.
- ▶ Jednu ruku podržte pred akumulátorovou šachtou tak, aby akumulátor (2) nemohol spadnúť.

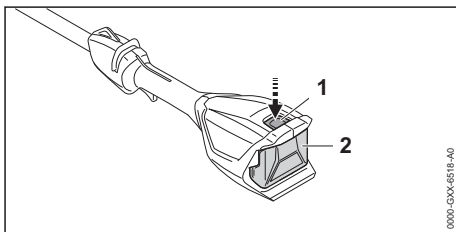

- ▶ Stlačte blokovaciu páčku (1). Akumulátor (2) je odblokovaný a môže sa vybrať.

## 9 Zapnutie a vypnutie nožníc na vysoký živý plot

### 9.1 Zapnutie nožníc na vysoký živý plot

- ▶ Nožnice na vysoký živý plot pridržiňte pevne jednou rukou za ovládaciu rukoväť tak, aby palec zvieral ovládaciu rukoväť.
- ▶ Nožnice na vysoký živý plot pridržiňte druhou rukou za kruhovú alebo hadicovú rukoväť tak, aby palec zvieral kruhovú alebo hadicovú rukoväť.

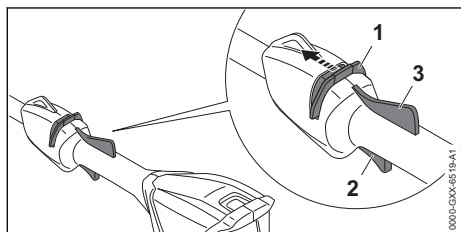

- ▶ Odblokovací posúvač (1) presuňte palcom v smere rezných nožov a podržte ho.
- ▶ Spínaciu páčku (2) stlačte ukazovákom a podržte ju stlačenú.  
Nožnice na vysoký živý plot zrýchlia a rezné nože sa budú pohybovať.  
Odblokovací posúvač (1) môžete teraz pustiť.

Keď je stlačená ergo páčka (3), zostane spínacia páčka (2) odblokovaná. Tak sa môže spínacia páčka pustiť a znova stlačiť bez toho, aby sa odblokovací posúvač musel znova posunúť v smere rezných nožov.

Keď sa pustia spínacia páčka (2) a ergo páčka (3), je spínacia páčka (2) zablokovaná. Odblokovací posúvač (1) sa musí znova posunúť v smere rezných nožov a podržať v tejto polohe, aby sa spínacia páčka (2) odblokovala.

### 9.2 Vypnutie nožníc na vysoký živý plot

- ▶ Pustite spínaciu páčku a ergo páčku.
- ▶ Počkajte, kým sa rezné nože približne po 1 sekunde zastavia.
- ▶ Ak sa budú rezné nože približne po 1 sekunde stále pohybovať: Akumulátor vyberte a vyhľadajte špecializovaného predajcu STIHL. Nožnice na vysoký živý plot sú chybné.

## 10 Kontrola nožníc na vysoký živý plot a akumulátora

### 10.1 Kontrola ovládacích prvkov

#### Odblokovací posúvač, ergo páčka a spínacia páčka

- ▶ Vyberte akumulátor.
- ▶ Pokúste sa zatlačiť spínaciu páčku bez stlačenia odblokovacieho posúvača.
- ▶ Ak sa dá spínacia páčka zatlačiť: Nožnice na vysoký živý plot nepoužívajte a vyhľadajte špecializovaného predajcu STIHL. Odblokovací posúvač je chybný.
- ▶ Odblokovací posúvač presuňte palcom v smere rezných nožov a podržte ho.
- ▶ Stlačte ergo páčku a držte ju stlačenú.
- ▶ Zatlačte spínaciu páčku.  
Odblokovací posúvač môžete teraz pustiť.
- ▶ Pustite spínaciu páčku a ergo páčku.
- ▶ Ak majú odblokovací posúvač, spínacia páčka alebo ergo páčka ťažký chod alebo sa nevracajú späť do svojej východiskovej polohy: Nožnice na vysoký živý plot nepoužívajte a vyhľadajte špecializovaného predajcu STIHL. Odblokovací posúvač, spínacia páčka alebo ergo páčka sú chybné.

#### Zapnutie nožníc na vysoký živý plot

- ▶ Vložte akumulátor.
- ▶ Odblokovací posúvač posuňte v smere rezných nožov a podržte ho.
- ▶ Stlačte spínaciu páčku a držte ju stlačenú. Rezné nože sa pohybujú.
- ▶ Ak blikajú 3 LED diódy na červeno: Akumulátor vyberte a vyhľadajte špecializovaného predajcu STIHL.  
V nožniciach na vysoký živý plot je porucha.
- ▶ Spínaciu páčku uvoľnite.  
Rezné nože sa približne po 1 sekunde už nebudú pohybovať.
- ▶ Ak sa budú rezné nože približne po 1 sekunde stále pohybovať: Akumulátor vyberte a vyhľadajte špecializovaného predajcu STIHL. Nožnice na vysoký živý plot sú chybné.

### 10.2 Kontrola akumulátora

- ▶ Stlačte tlačidlo na akumulátore. LED diódy svietia alebo blikajú.
- ▶ Ak LED diódy nesvietia ani neblikajú: Akumulátor nepoužívajte a vyhľadajte špecializovaného obchodníka STIHL.  
V akumulátore je porucha.

## 11 Práca s nožnicami na vysoký živý plot

### 11.1 Držanie a vedenie nožníc na vysoký živý plot

V závislosti od používania sa môžu nožnice na vysoký živý plot držať a viesť rôznym spôsobom.

#### Kruhová rukoväť

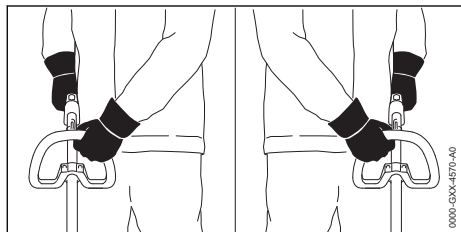

- ▶ Nožnice na vysoký živý plot pridržiňte pevne jednou rukou za ovládaciu rukoväť tak, aby palec zvieral ovládaciu rukoväť.
- ▶ Nožnice na vysoký živý plot pridržiňte druhou rukou za kruhovú rukoväť tak, aby palec zvieral kruhovú rukoväť.

#### Hadicová rukoväť

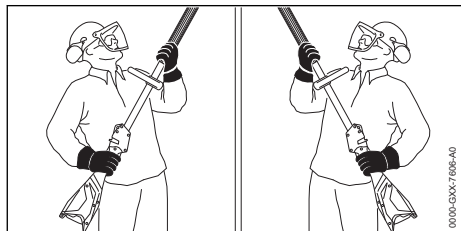

- ▶ Nožnice na vysoký živý plot pridržiňte pevne jednou rukou za ovládaciu rukoväť tak, aby palec zvieral ovládaciu rukoväť.
- ▶ Nožnice na vysoký živý plot pridržiňte druhou rukou za hadicovú rukoväť tak, aby palec zvieral hadicovú rukoväť.

### 11.2 Nastavenie uhla rezných nožov

Uhol rezných nožov sa môže v závislosti od spôsobu použitia a telesnej výšky používateľa nastaviť v 2 rôznych polohách smerom nahor a 4 rôznych polohách smerom nadol.

- ▶ Vypnite nožnice na vysoký živý plot a vyberte akumulátor.

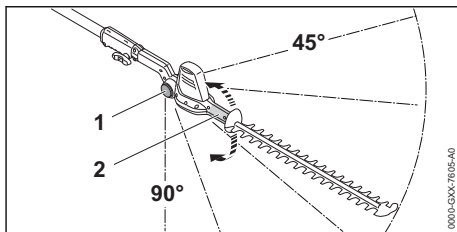

- ▶ Kyvnú rukoväť (2) uchopte rukou a pevne podržte.
- ▶ Blokovací gombík (1) stlačte na oboch stranách a držte ho stlačený.
- ▶ Nastavte požadovaný uhol.
- ▶ Blokovací gombík (1) na oboch stranách pustiť.
- ▶ Pohybnú rukoväť (2), kým sa rezné nože nezaistia. Uhol rezných nožov je nastavený.

### 11.3 Strihanie

#### Strihanie pri zemi

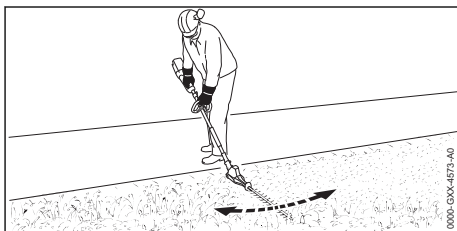

- ▶ Zahnite rezné nože.
- ▶ Pohybnú nožnicami na vysoký živý plot rovnomerne sem a tam.
- ▶ Pomaly a kontrolovane sa pohybujte dopredu.
- ▶ Ak sa rezný výkon znižuje: Naostríte rezné nože.

#### Zvislé strihanie

- ▶ Hrubé konáre a vetvičky najprv odstráňte pomocou nožníc na prestrihávanie stromov alebo motorovej pily.

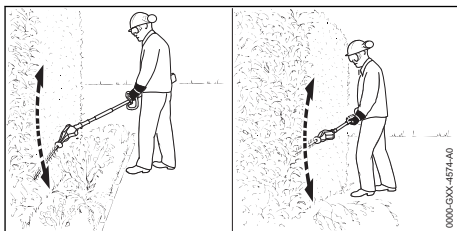

- ▶ Ak je potrebné strihať s odstupom k živému plotu: Zahnite rezné nože.

- ▶ Nožnice na vysoký živý plot vedte na jednej strane živého plota v oblúku zdola nahor a strihajte.
- ▶ Pomaly a kontrolovane sa pohybujte dopredu.
- ▶ Druhú stranu živého plota strihajte rovnakým spôsobom.
- ▶ Ak sa rezný výkon znižuje: Naostrite rezné nože.

### Vodorovné strihanie

- ▶ Hrubé konáre a vetvičky najprv odstráňte pomocou nožníc na prestrihávanie stromov alebo motorovej pily.

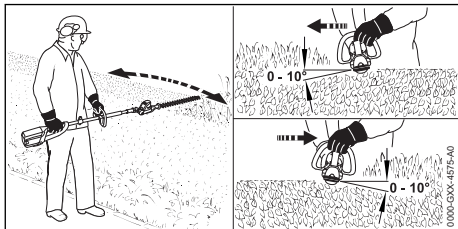

- ▶ Rezné nože nasadíte na hornej strane živého plota v uhle medzi 0° a 10°.
- ▶ Nožnice na vysoký živý plot vedte vodorovne a v oblúku sem a tam a strihajte.
- ▶ Ak sa rezný výkon znižuje: Naostrite rezné nože.

### Strihanie zhora

- ▶ Hrubé konáre a vetvičky najprv odstráňte pomocou nožníc na prestrihávanie stromov alebo motorovej pily.

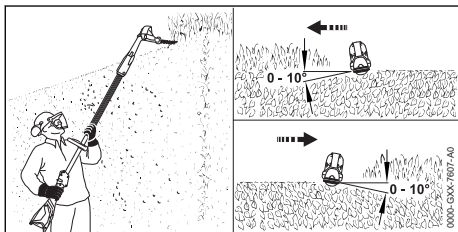

- ▶ Úplne zahnite rezné nože.
- ▶ Rezné nože nasadíte na hornej strane živého plota v uhle medzi 0° a 10°.
- ▶ Nožnice na vysoký živý plot vedte vodorovne a v oblúku sem a tam a strihajte.
- ▶ Ak sa rezný výkon znižuje: Naostrite rezné nože.

## 12 Po ukončení práce

### 12.1 Po ukončení práce

- ▶ Vypnite nožnice na vysoký živý plot a vyberte akumulátor.

- ▶ Ak sú nožnice na vysoký živý plot mokré: Nechajte nožnice na vysoký živý plot vyschnúť.
- ▶ Ak je akumulátor mokрый: Nechajte akumulátor vyschnúť.
- ▶ Nožnice na vysoký živý plot vyčistite.
- ▶ Vyčistite rezné nože.
- ▶ Chránič noža nasuňte na rezné nože tak, aby boli úplne zakryté.
- ▶ Vyčistite akumulátor.

## 13 Preprava

### 13.1 Preprava nožníc na vysoký živý plot

- ▶ Vypnite nožnice na vysoký živý plot a vyberte akumulátor.
- ▶ Chránič noža nasuňte na rezné nože tak, aby boli úplne zakryté.

#### Nosenie nožníc na vysoký živý plot

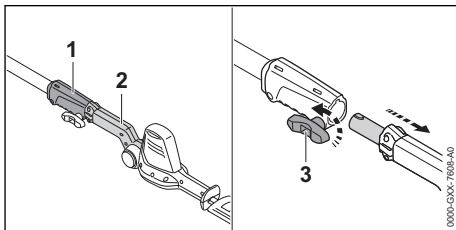

- ▶ Otáčajte skrutku s kolíkovou rukoväťou (3) proti smeru hodinových ručičiek.
- ▶ Vytiahnite rezné nože (2) z objímky spojky (1).
- ▶ Rezné nože noste jednou rukou tak, aby rezné nože smerovali dozadu.

#### Preprava nožníc na vysoký živý plot vo vozidle

- ▶ Nožnice na vysoký živý plot zaistíte tak, aby sa nožnice na vysoký živý plot nemohli prevrátiť ani pohybovať.

### 13.2 Preprava akumulátora

- ▶ Vypnite nožnice na vysoký živý plot a vyberte akumulátor.
- ▶ Zabezpečte, aby bol akumulátor v bezpečnom stave.
- ▶ Akumulátor zabaľte tak, aby boli splnené nasledujúce podmienky:
  - Obal nie je elektricky vodivý.
  - Akumulátor sa v obale nesmie pohybovať.
- ▶ Obal zaistíte tak, aby sa nemohol pohybovať.

Akumulátor podlieha požiadavkám na prepravu nebezpečného tovaru. Akumulátor je zatriedený ako UN 3480 (lítiová-iónové batérie) a bol odskú-

šáný podľa OSN príručky „Testy a kritériá, časť III, pododsek 38.3“.

Prepravné predpisy sú uvedené na stránke [www.stihl.com/safety-data-sheets](http://www.stihl.com/safety-data-sheets).

## 14 Skladovanie

### 14.1 Uskladnenie nožníc na vysoký živý plot

- ▶ Vypnite nožnice na vysoký živý plot a vyberte akumulátor.
- ▶ Chránič noža nasuňte na rezné nože tak, aby boli rezné nože úplne zakryté.
- ▶ Nožnice na vysoký živý plot skladujte tak, aby boli splnené nasledujúce podmienky:
  - Nožnice na vysoký živý plot sú mimo dosahu detí.
  - Nožnice na vysoký živý plot sú čisté a suché.

### 14.2 Skladovanie akumulátora

STIHL odporúča skladovať akumulátor v stave nabitia medzi 40 % a 60 % (2 na zeleno svietiace LED diódy).

- ▶ Akumulátor skladujte tak, aby boli splnené nasledujúce podmienky:
  - Akumulátor je mimo dosahu detí.
  - Akumulátor je čistý a suchý.
  - Akumulátor je v uzavretej miestnosti.
  - Akumulátor je odpojený od nožníc na vysoký živý plot a nabíjačky.
  - Akumulátor je v elektricky nevodivom obale.
  - Akumulátor je v teplotnom rozsahu medzi – 10 °C a + 50 °C.

### 14.3 Uskladnenie nožníc na vysoký živý plot v nástennom držiaku

Nožnice na vysoký živý plot je možné uskladniť v nástennom držiaku.

#### Montáž nástenného držiaka

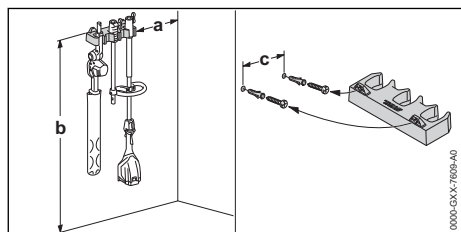

- ▶ Nástenný držiak namontujte na stenu tak, aby boli splnené nasledujúce podmienky:
  - Použite sa vhodný upevňovací materiál.
  - Nástenný držiak je vodorovný.

Je potrebné dodržať nasledujúce rozmery:

- a = minimálne 20 cm
- b = minimálne 130 cm
- c = 22,8 cm

#### Uloženie nožníc na vysoký živý plot do nástenného držiaka

- ▶ Vypnite nožnice na vysoký živý plot a vyberte akumulátor.
- ▶ Chránič noža nasuňte na rezné nože tak, aby boli rezné nože úplne zakryté.
- ▶ Rozoberte nožnice na vysoký živý plot.
- ▶ Zveste násadu a objímku spojky.
- ▶ Zveste rezné nože s kyvnou rukoväťou.

## 15 Čistenie

### 15.1 Čistenie nožníc na vysoký živý plot

- ▶ Vypnite nožnice na vysoký živý plot a vyberte akumulátor.
- ▶ Nožnice na vysoký živý plot vyčistite vlhkou handrou alebo rozpúšťadlom živíc STIHL.
- ▶ Vetracie štrbiny vyčistite štetcom.
- ▶ Odstráňte cudzie predmety z akumulátorovej šachty a vyčistite akumulátorovú šachtu vlhkou handrou.
- ▶ Elektrické kontakty v akumulátorovej šachte vyčistite štetcom alebo mäkkou kefkou.

### 15.2 Čistenie rezných nožov

- ▶ Vypnite nožnice na vysoký živý plot a vyberte akumulátor.
- ▶ Rezné nože nastriekajte z oboch strán rozpúšťadlom živíc STIHL.
- ▶ Vložte akumulátor.
- ▶ Nožnice na vysoký živý plot na 5 sekúnd zapnite. Rezné nože sa pohybujú. Rozpúšťadlo živíc STIHL sa rovnomerne rozdelí.

### 15.3 Čistenie akumulátora

- ▶ Akumulátor vyčistite vlhkou handrou.

## 16 Údržba

### 16.1 Brúsenie rezných nožov

Spoločnosť STIHL odporúča nechať si nabrúsiť rezné nože prostredníctvom špecializovaného predajcu spoločnosti STIHL.



**VAROVANIE**

- Rezné zuby rezných nožov sú ostré. Môže dôjsť k porezaniu používateľa.
  - ▶ Noste pracovné rukavice z odolného materiálu.
- ▶ Vypnite nožnice na vysoký živý plot a vyberte akumulátor.

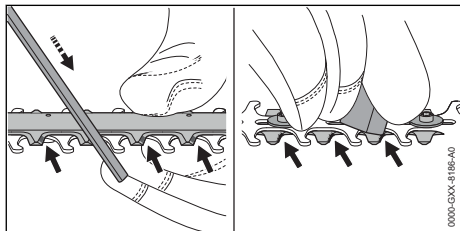

- ▶ Každé ostrie horného rezného noža nabrúste plochým pilníkom STIHL pohybom vpred. Pri tom dodržiavajte uhol ostrenia,  19.2.
- ▶ Nožnice na vysoký živý plot otočte.
- ▶ Každé ostrie zospodu začistite.

- ▶ Prach, ktorý sa tvorí počas ostrenia, odstráňte vlhkou handrou.
- ▶ Rezné nože nastriekajte z oboch strán rozpúšťadlom živíc STIHL.
- ▶ Nožnice na vysoký živý plot na 5 sekúnd zapnite.
- ▶ Rezné nože sa pohybujú. Rozpúšťadlo živíc STIHL sa rovnomerne rozdelí.
- ▶ Ak vzniknú nejasnosti: Vyhľadajte špecializovaného predajcu STIHL.

**17 Oprava****17.1 Oprava nožníc na vysoký živý plot a akumulátora**

Používateľ nemôže nožnice na vysoký živý plot, rezné nože a akumulátor opravovať sám.

- ▶ Ak sú nožnice na vysoký živý plot alebo rezné nože poškodené: Nožnice na vysoký živý plot nepoužívajte a vyhľadajte špecializovaného predajcu STIHL.
- ▶ Ak je akumulátor pokazený alebo poškodený: Akumulátor vymeňte.

**18 Odstraňovanie porúch****18.1 Odstránenie porúch nožníc na vysoký živý plot alebo akumulátora**

Porucha	LED diódy na akumulátore	Príčina	Náprava
Nožnice na vysoký živý plot po zapnutí nena-behnú.	1 LED bliká na zeleno.	Stav nabitia akumulátora je príliš nízky.	▶ Akumulátor nabíjajte tak, ako je to popísané v návode na obsluhu nabíjačiek STIHL AL 101, 300, 500.
	1 LED svieti na červeno.	Akumulátor je príliš teplý alebo príliš studený.	▶ Vyberte akumulátor. ▶ Nechajte ho vychladnúť alebo zohriať.
	3 LED diódy blikajú na červeno.	V nožniciach na vysoký živý plot je porucha.	▶ Vyberte akumulátor. ▶ Vyčistite elektrické kontakty v akumulátorovej šachte. ▶ Vložte akumulátor. ▶ Zapnite nožnice na vysoký živý plot. ▶ Ak naďalej blikajú 3 LED diódy na červeno: Nožnice na vysoký živý plot nepoužívajte a vyhľadajte špecializovaného predajcu STIHL.
		Rezné nože majú ťažký chod.	▶ Rezné nože nastriekajte z oboch strán rozpúšťadlom živíc STIHL. ▶ Ak naďalej blikajú 3 LED diódy na červeno: Nožnice na vysoký živý plot nepoužívajte a vyhľadajte špecializovaného predajcu STIHL.
	3 LED diódy svietia na červeno.	Nožnice na vysoký živý plot sú príliš teplé.	▶ Vyberte akumulátor. ▶ Nechajte nožnice na vysoký živý plot vychladnúť.
	4 LED diódy blikajú na červeno.	V akumulátore je porucha.	▶ Vyberte akumulátor a znova ho vložte. ▶ Zapnite nožnice na vysoký živý plot.

Porucha	LED diódy na akumulátore	Príčina	Náprava
			<ul style="list-style-type: none"> <li>▶ Ak naďalej blikajú 4 LED diódy na červeno: Akumulátor nepoužívajte a vyhľadajte špecializovaného predajcu STIHL.</li> </ul>
		Elektrické spojenie medzi nožnicami na vysoký živý plot a akumulátorom je prerušené.	<ul style="list-style-type: none"> <li>▶ Vyberte akumulátor.</li> <li>▶ Vyčistite elektrické kontakty v akumulátorovej šachte.</li> <li>▶ Vložte akumulátor.</li> </ul>
		Nožnice na vysoký živý plot alebo akumulátor sú vlhké.	▶ Nožnice na vysoký živý plot alebo akumulátor nechajte vyschnúť.
Nožnice na vysoký živý plot sa v prevádzke vypnú.	3 LED diódy svietia na červeno.	Nožnice na vysoký živý plot sú príliš teplé.	<ul style="list-style-type: none"> <li>▶ Vyberte akumulátor.</li> <li>▶ Nechajte nožnice na vysoký živý plot vychladnúť.</li> </ul>
		Vyskytla sa elektrická porucha.	<ul style="list-style-type: none"> <li>▶ Vyberte akumulátor a znova ho vložte.</li> <li>▶ Zapnite nožnice na vysoký živý plot.</li> </ul>
Doba prevádzky nožnic na vysoký živý plot je príliš krátka.		Akumulátor nie je kompletne nabitý.	▶ Akumulátor úplne nabíte, ako je to popísané v návode na obsluhu nabíjačiek STIHL AL 101, 300, 500.
		Životnosť akumulátora bola prekročená.	▶ Akumulátor vymeňte.

## 19 Technické údaje

### 19.1 Nožnice na vysoký živý plot STIHL HLA 56

Povolené akumulátory:

- STIHL AK

– Hmotnosť bez akumulátora: 3,8 kg

Doba chodu je uvedená na stránke

[www.stihl.com/battery-life](http://www.stihl.com/battery-life).

### 19.2 Rezné nože

– Zubová medzera: 30 mm

– Rezná dĺžka: 450 mm

– Uhol ostrenia: 35°

### 19.3 Akumulátor STIHL AK

– Technológia akumulátora: lítium-iónový

– Napätie: 36 V

– Kapacita v Ah: pozri výkonový štítok

– Obsah energie vo Wh: pozri výkonový štítok

– Hmotnosť v kg: pozri výkonový štítok

– Dovolený teplotný rozsah pre použitie a uskladnenie: -10 °C až +50 °C

### 19.4 Hodnoty hluku a vibrácií

Hodnota K pre hladiny akustického tlaku je 2 dB(A). Hodnota K pre hladiny akustického výkonu je 2 dB(A). Hodnota K pre hodnoty vibrácií je 2 m/s<sup>2</sup>.

STIHL odporúča nosiť ochranu sluchu.

- Hladina akustického tlaku  $L_{pA}$  meraná podľa ISO 22868: 77 dB(A)
- Hladina akustického výkonu  $L_{WA}$  meraná podľa ISO 22868: 88 dB(A)
- Hodnota vibrácií  $a_{hv}$  meraná podľa ISO 22867
  - Ovládacia rukoväť: 1,5 m/s<sup>2</sup>
  - Kruhovú rukoväť: 1,5 m/s<sup>2</sup>
  - Hadicová rukoväť: 1,5 m/s<sup>2</sup>

Uvedené hodnoty vibrácií boli namerané podľa normovanej skúšobnej metódy a je možné ich použiť na porovnanie elektrických zariadení. Skutočne sa vyskytujúce hodnoty vibrácií môžu byť odlišné od uvedených hodnôt v závislosti od spôsobu použitia. Uvedené hodnoty vibrácií sa môžu použiť na prvé odhadnutie vibračného zaťaženia. Skutočné vibračné zaťaženie sa musí odhadnúť. Pri tom sa môžu zohľadniť aj časy, v ktorých je elektrické zariadenie vypnuté, a časy, v ktorých je síce zapnuté, ale beží bez zaťaženia.

Informácie na splnenie smernice pre zamestnávateľov o vibráciách 2002/44/ES sú uvedené na stránke [www.stihl.com/vib](http://www.stihl.com/vib).

### 19.5 REACH

REACH označuje nariadenie ES pre registráciu, hodnotenie a autorizáciu chemikálií.

Informácie na splnenie Nariadenia REACH sú uvedené na stránke [www.stihl.com/reach](http://www.stihl.com/reach).

## 20 Náhradné diely a príslušenstvo

### 20.1 Náhradné diely a príslušenstvo

**STIHL** Tieto symboly označujú originálne náhradné diely STIHL a originálne príslušenstvo STIHL.

STIHL odporúča používanie originálnych náhradných dielov STIHL a príslušenstva značky STIHL.

Náhradné diely a príslušenstvo iných výrobcov nemôžu byť spoločnosťou STIHL odborné posudzované z hľadiska spoľahlivosti, bezpečnosti a vhodnosti aj napriek vykonávanému sledovaniu trhu a STIHL nemôže za ich použitie ručiť.

Originálne náhradné diely STIHL a originálne príslušenstvo STIHL sú dostupné u špecializovaného predajcu značky STIHL.

## 21 Likvidácia

### 21.1 Likvidácia nožníc na vysoký živý plot a akumulátora

Informácie o likvidácii dostanete u miestnej správy alebo u špecializovaného predajcu STIHL.

Neodborná likvidácia môže poškodiť zdravie a zaťažovať životné prostredie.

- ▶ Výrobky STIHL vrátane obalov odovzdajte na vhodnom zbernom mieste na recykláciu v súlade s miestnymi predpismi.
- ▶ Nelikvidovať spolu s domovým odpadom.

## 22 EÚ vyhlásenie o zhode

### 22.1 Nožnice na vysoký živý plot STIHL HLA 56

ANDREAS STIHL AG & Co. KG  
Badstraße 115  
D-71336 Waiblingen

Nemecko

- vyhlasuje na vlastnú zodpovednosť, že
- Druh konštrukcie: Akumulátorové nožnice na vysoký živý plot
  - Firemná značka: STIHL
  - Typ: HLA 56
  - Sériové ident. číslo: HA01

zodpovedajú príslušným ustanoveniam smerníc 2011/65/EÚ, 2006/42/ES, 2014/30/EÚ a 2000/14/ES a výrobok bol vyvinutý a vyrobený v súlade s verziami nasledujúcich noriem platnými

k dátumu výroby: EN 55014-1, EN 55014-2, EN 60745-1 pri zohľadnení noriem EN ISO 10517 a EN 60745-2-15.

Aplikovaný postup hodnotenia zhody podľa smernice 2000/14/ES, Dodatok V.

- Nameraná hladina akustického výkonu: 88 dB(A)
- Zaručená hladina akustického výkonu: 90 dB(A)

Technické dokumenty sú uschované na oddelení schvaľovania výrobcov spoločnosti ANDREAS STIHL AG & Co.

Rok výroby, krajina pôvodu a číslo stroja sú uvedené na nožniciach na vysoký živý plot.

Waiblingen, 15. 7. 2021

ANDREAS STIHL AG & Co. KG



v zastúpení

Dr. Jürgen Hoffmann, Vedúci oddelenia Produktzulassung Regulácia výrobku

## 23 Prehlásenie o zhode výrobcom – UKCA

### 23.1 Nožnice na vysoký živý plot STIHL HLA 56

**UK  
CA**

ANDREAS STIHL AG & Co. KG  
Badstraße 115  
D-71336 Waiblingen

Nemecko

- vyhlasuje na vlastnú zodpovednosť, že
- Druh konštrukcie: Akumulátorové nožnice na vysoký živý plot
  - Firemná značka: STIHL
  - Typ: HLA 56
  - Sériové ident. číslo: HA01

je v súlade s príslušnými ustanoveniami britských predpisov The Restriction of the Use of Certain Hazardous Substances in Electrical and Electronic Equipment Regulations 2012, Supply of Machinery (Safety) Regulations 2008, Electromagnetic Compatibility Regulations 2016 a Noise Emission in the Environment by Equipment for

use Outdoors Regulations 2001 a bol navrhnutý a vyrobený v súlade s verziami nasledujúcich noriem platných v deň výroby: EN 55014-1, EN 55014-2, EN 60745-1 pri zohľadnení noriem EN ISO 10517 a EN 60745-2-15.

Aplikovaný postup hodnotenia zhody podľa Regulácia Spojeného kráľovstva Noise Emission in the Environment by Equipment for use Outdoors Regulations 2001, Schedule 8.

- Nameraná hladina akustického výkonu: 88 dB(A)
- Zaručená hladina akustického výkonu: 90 dB(A)

Technická dokumentácia je uložená v spoločnosti ANDREAS STIHL AG & Co. KG.

Rok výroby, krajina pôvodu a číslo stroja sú uvedené na nožniciach na vysoký živý plot.

Waiblingen, 15. 7. 2021

ANDREAS STIHL AG & Co. KG

v zastúpení 

Dr. Jürgen Hoffmann, Vedúci oddelenia Produktzulassung Regulácia výrobku

## 24 Všeobecné bezpečnostné pokyny pre elektrické náradie

### 24.1 Úvod

Táto kapitola reprodukuje predformulované, všeobecné bezpečnostné pokyny, ktoré sú uvedené v norme EN/IEC 62841 pre ručne vedené motorové elektrické náradie.

STIHL musí tieto texty vytlačiť.

Bezpečnostné pokyny na zabránenie zásahu elektrickým prúdom uvedené v časti „Elektrická bezpečnosť“ nie sú použiteľné pre akumulátorové produkty STIHL.

### VAROVANIE

- **Prečítajte si všetky bezpečnostné pokyny, predpisy, obrázky a technické údaje, ktoré sa nachádzajú na tomto elektrickom náradí.** Zanedbanie dodržiavania nasledujúcich pokynov môže spôsobiť zásah elektrickým prúdom, požiar a/alebo ťažké poranenia. **Všetky bezpečnostné pokyny a predpisy uschovajte na budúce použitie.**

Pojem „Elektrické náradie“ používaný v bezpečnostných pokynoch sa vzťahuje na elektrické náradie napájané zo siete (so sieťovým káblom) a na elektrické náradie napájané akumulátorom (bez sieťového kábla).

### 24.2 Bezpečnosť pracoviska

- a) **Pracovisko vždy udržiavajte čisté a dobre osvetlené.** Neporiadok alebo neosvetlené priestory pracoviska môžu mať za následok úrazy.
- b) **Nepracujte s týmto elektrickým náradím v prostredí ohrozenom výbuchom, v ktorom sa nachádzajú horľavé kvapaliny, plyny alebo prach.** Elektrické náradie vytvára iskry, ktoré by mohli prach alebo pary zapáliť.
- c) **Nedovoľte deťom a iným osobám, aby sa počas používania elektrického náradia zdržiavali v blízkosti pracoviska.** Pri odpútaní pozornosti môžete stratiť kontrolu nad elektrickým náradím.

### 24.3 Elektrická bezpečnosť

- a) **Zástrčka prírodného kábla elektrického náradia musí byť vhodná pre použitú zásuvku.** Zástrčka sa v žiadnom prípade nesmie nijako meniť. Spoločne s uzemneným elektrickým náradím nepoužívajte žiadne zástrčkové adaptéry. Nezmenené zástrčky a vhodné zásuvky znižujú riziko úrazu elektrickým prúdom.
- b) **Vyhýbajte sa telesnému kontaktu s uzemnenými povrchovými plochami, ako sú napr. rúry, vykurovacie telesá, sporáky a chladničky.** Keby by bolo vaše telo uzemnené, hrozí zvýšené riziko úrazu elektrickým prúdom.
- c) **Chráňte elektrické náradie pred účinkami dažďa a vlhkosti.** Vniknutie vody do elektrického náradia zvyšuje riziko úrazu elektrickým prúdom.
- d) **Prívodný kábel nepoužívajte mimo určeného účelu.** Prívodný kábel nikdy nepoužívajte na

- nosenie, ťahanie alebo na vyťahovanie zo zásuvky. Zabezpečte, aby sa prírodný kábel nedostal do blízkosti horúceho telesa, ani do kontaktu s olejom, ostrými hranami alebo pohybujúcimi sa časťami. Poškodené alebo zauzlené prírodné káble zvyšujú riziko úrazu elektrickým prúdom.
- e) Keď pracujete s elektrickým náradím vonku, používajte len také predlžovacie káble, ktoré sú schválené aj na používanie vo vonkajšom prostredí. Použitie predlžovacieho kábla, ktorý je vhodný na používanie vo vonkajšom prostredí, znižuje riziko úrazu elektrickým prúdom.
- f) **Ak sa nedá vyhnúť použitiu elektrického náradia vo vlhkom prostredí, použite prúdový chránič pre chybový prúd.** Použitie prúdového chrániča pre chybový prúd znižuje riziko úrazu elektrickým prúdom.
- e) **Vyhýbajte sa abnormálnym polohám tela. Zabezpečte si pevný postoj a neprestajne udržiavajte rovnováhu.** Takto budete môcť elektrické náradie v neočakávaných situáciách lepšie kontrolovať.
- f) **Pri práci nosite vhodný odev. Nenoste široké odevy a nemajte na sebe šperky. Vyvarujte sa toho, aby sa vaše vlasy a odev dostali do blízkosti pohybujúcich sa dielov.** Voľný odev, šperky alebo dlhé vlasy môžu byť zachytené pohybujúcimi sa dielmi.
- g) **Ak sa dajú namontovať zariadenia na odsávanie a zachytávanie prachu, musia sa pripojiť a správne použiť.** Používanie odsávacieho zariadenia môže znížiť riziko ohrozenia zdravím prachom.
- h) **Neuspokojte sa s nesprávnym chápaním bezpečnosti a neprekračujte bezpečnostné pravidlá pre elektrické náradia, aj keď poznáte elektrické náradie na základe častého používania.** Nedbanlivé konanie môže v zlomku sekundy viesť k ťažkým zraneniam.

## 24.4 Bezpečnosť osôb

- a) **Buďte ostražití, sústreďte sa na to, čo robíte a k práci s elektrickým náradím pristupujte s rozumom. Nepracujte s elektrickým náradím nikdy vtedy, keď ste unavení, alebo keď ste pod vplyvom drog, alkoholu alebo liekov.** Malý okamih nepozornosti môže mať pri používaní elektrického náradia za následok vážne poranenia.
- b) **Noste osobné ochranné prostriedky a používajte vždy ochranné okuliare.** Používanie osobných ochranných prostriedkov, ako sú maska proti prachu, protišmyková bezpečnostná obuv, ochranná prilba alebo ochrana sluchu, v závislosti od druhu a spôsobu použitia elektrického náradia znižuje riziko poranení.
- c) **Vyhýbajte sa neúmyselnému uvedeniu do prevádzky. Pred zasunutím zástrčky do zásuvky a/alebo pred pripojením akumulátora, pred uchopením alebo prenášaním elektrického náradia sa vždy presvedčte, či je elektrické náradie vypnuté.** Ak budete mať pri prenášaní elektrického náradia prst na vypínači, alebo ak elektrické náradie pripojíte na elektrickú sieť zapnuté, môže to mať za následok úraz.
- d) **Skôr ako elektrické náradie zapnete, odstráňte z neho nastavovacie nástroje alebo kľúče na skrútky.** Nástroj alebo kľúč, ktorý sa nachádza v rotujúcej časti elektrického náradia, môže spôsobiť poranenia.

## 24.5 Používanie elektrického náradia a manipulácia s ním

- a) **Elektrické náradie nepreťažujte. Používajte také elektrické náradie, ktoré je určené pre daný druh práce.** Pomocou vhodného elektrického náradia budete pracovať lepšie a bezpečnejšie v uvedenom rozsahu výkonu náradia.
- b) **Nepoužívajte nikdy také elektrické náradie, ktoré má chybný vypínač.** Elektrické náradie, ktoré sa už nedá zapnúť alebo vypnúť, je nebezpečné a treba ho dať opraviť.
- c) **Skôr ako začnete náradie nastavovať, vymieňať diely vloženého nástroja alebo skôr ako náradie odložíte, vždy vytiahnite zástrčku zo zásuvky a/alebo odstráňte vyberateľný akumulátor.** Toto preventívne opatrenie zabraňuje neúmyselnému spusteniu elektrického náradia.
- d) **Nepoužívané elektrické náradie uschovajte tak, aby bolo mimo dosahu detí. Nedovoľte používať elektrické náradie osobám, ktoré s ním nie sú dôverne oboznámené alebo ktoré si neprečítali tieto predpisy.** Elektrické náradie je nebezpečné vtedy, keď ho používajú neskúsené osoby.
- e) **Starajte sa o elektrické náradie a diely použitých nástrojov starostlivo. Kontrolujte, či pohyblivé diely bezchybne fungujú alebo či**

- neblokujú, či nie sú zlomené alebo tak poškodené, že by mohli negatívne ovplyvňovať správnú funkciu elektrického náradia. Pred použitím elektrického náradia nechajte poškodené súčiastky opraviť. Veľa úrazov bolo spôsobených nedostatočnou údržbou elektrického náradia.
- f) **Rezné nástroje udržiavajte ostré a čisté.** Starostlivo ošetrované rezné nástroje s ostrými reznými hranami majú menšiu tendenciu k zablokovaniu a ľahšie sa dajú viesť.
- g) **Používajte elektrické náradie, prídatný nástroj a všetky ostatné nástroje a pod. podľa týchto predpisov. Pri práci zohľadnite pracovné podmienky a činnosť, ktorú budete vykonávať.** Používanie elektrického náradia na iný účel ako na predpísané použitie môže viesť k nebezpečným situáciám.
- h) **Udržiavajte rukoväti a ich plochy v čistom a suchom stave, neznečistené od oleja a tuku.** Šmyklivé rukoväti a ich plochy nedovoľujú bezpečnú obsluhu a kontrolu elektrického náradia v nepredvídateľných situáciách.

## 24.6 Používanie akumulátorového náradia a manipulácia s ním

- a) **Nabíjajte akumulátory iba nabíjačkami, ktoré sú odporúčané výrobcom.** V dôsledku nabíjачky, ktorá je určená pre určitý typ akumulátorov, hrozí nebezpečenstvo požiaru, ak je používaná s inými akumulátormi.
- b) **V elektrickom náradí používajte iba k tomu určené akumulátory.** Použitie iných akumulátorov môže viesť k poraneniám a požiarom.
- c) **Nepoužívaný akumulátor uchovávajte mimo dosahu kancelárskych sponiek, mincí, kľúčov, klincov, skrutiek alebo iných drobných kovových predmetov, ktoré môžu spôsobiť premostenie kontaktov.** Skrat medzi kontaktmi akumulátora môže mať za následok popálenie alebo požiar.
- d) **Pri nesprávnom používaní môže kvapalina z akumulátora vytiecť. Zabráňte kontaktu s ňou. Pri náhodnom kontakte opláchnite vodou. Pokiaľ kvapalina vnikne do očí, navštívte aj lekára.** Vytekajúca akumulátorová kvapalina môže spôsobiť podráždenie pokožky alebo popálenie.
- e) **Nepoužívajte poškodené alebo zmenené akumulátory.** Poškodené alebo zmenené akumulátory sa môžu správať nepredvídateľne a môžu viesť k vzniku požiaru, explózie alebo nebezpečenstvu zranenia.

- f) **Akumulátor nevystavujte ohňu ani príliš vysokým teplotám.** Oheň alebo teploty nad 130 °C (265 °F) môžu vyvolať explóziu.
- g) **Dodržiavajte všetky pokyny na nabíjanie a nikdy nenabíjajte akumulátor alebo akumulátorové náradie mimo teplotného rozsahu uvedeného v návode na obsluhu.** Nesprávne nabíjanie alebo nabíjanie mimo dovoleného teplotného rozsahu môže akumulátor zničiť a zvýšiť riziko vzniku požiaru.

## 24.7 Servis

- a) **Opravou elektrického náradia poverte vždy len kvalifikovaný odborný personál, ktorý používa iba originálne náhradné diely.** Tým sa zabezpečí, že bezpečnosť elektrického náradia zostane zachovaná.
- b) **Nikdy nevykonávajte údržbu poškodeného akumulátora.** Všetky údržby akumulátorov by sa mali uskutočniť prostredníctvom výrobcu alebo splnomocneného zákaznického servisu.

## 24.8 Bezpečnostné pokyny pre nožnice na živé plody

Všeobecné bezpečnostné pokyny pre nožnice na živé plody

- a) **Chráňte všetky časti tela pred nožmi. Keď sú nože v chode, nepokúšajte sa odstraňovať strihaný materiál ani pridržovať materiál, ktorý budete strihať.** Po vypnutí vypínača sa nože pohybujú ďalej. Malý okamih nepozornosti môže mať pri používaní záhradných nožnic za následok vážne poranenia.
- b) **Prenášajte náradie za rukoväť, keď nôž nebeží a dávajte pozor, aby ste prepínač nevyklopili.** Správne nosenie nožnic na živé plody znižuje nebezpečenstvo neúmyselného uvedenia do prevádzky a tým zapríčineného zranenia nožmi.
- c) **Pri transporte alebo skladovaní nožnic na živé plody natiahnite vždy na nože kryt.** Odborné zaobchádzanie s nožnicami na živé plody znižuje nebezpečenstvo poranenia nožom náradia.
- d) **Pred odstránením zaseknutého materiálu alebo údržbou stroja sa uistite, že sú všetky spínače vypnuté a je vybratá alebo vypnutá batéria.** Neočakávaná činnosť plotostrihu pri odstraňovaní zaseknutého materiálu môže spôsobiť vážne zranenie.

- e) **Nožnīces na živē ploty drēzē iba za izolovanē povrchy rukovātī, pretozē ēepelī mōzē zasiahnuēt skrytē elektrickē vedenie.** Kontakt ēepelī s vedenīm pod prūdum mōzē spōsobīt, zē sa dostanū pod prūd aj kovovē sūčiascky nārādīa, ēo mōzē viesēt k zāsahu elektrickēm prūdum.
- f) **Zabezpečēte, aby boli vsetky elektrickē vedenia mimo oblasti rezania.** Elektrickē vedenia mōžu byt' schovanē v živēm plotoch a krīkoch a neūmyselne zasiahnutē nozom.
- g) **Nožnīces na živē ploty nepouzīvajēte v zlom počasī, najmā nie v prīpade nebezpečenstva būrok.** Znižuē sa tak riziko ūrazu bleskom.

Šādī rodas izstrādājumi, kas ir īpaši uzticami arī smagos apstākļos.

STIHL nodrošina arī augstāko servisa kvalitāti. Mūsu tirgotāji garantē profesionālas konsultācijas un aprācību, kā arī visaptverošu tehnicku apkalpošanu.

STIHL vienmēr ilgspējīgu un atbildīgu rūpējas par dabu. Šī lietošanas instrukcija sniedz jums atbalstu, lai jūs ilgstoši, droši un videi draudzīgi varētu lietot savu STIHL Produkt ražojumu.

Mēs pateicamies par jūsu uzticību un vēlam jums izdošanos ar jūsu STIHL izstrādājumu.

Dr. Nikolas Stihl

**SVARĪGI! PIRMS LIETOŠANAS IZLASIET UN SAGLABĀJIET.**

## 2 Informācija par šo lietošanas instrukciju

### 2.1 Spēkā esošie dokumenti

Ir spēkā vietējie drošības noteikumi.

- ▶ Papildus šai lietošanas pamācībai izlasiet, izprotiet un saglabājiet tālāk norādītos dokumentus.
  - STIHL AK akumulatora drošības norādījumi
  - Lādētāju STIHL AL 101, 300, 500 lietošanas pamācības
  - Drošības informācija par STIHL akumulatoriem un produktiem ar iebūvētu akumulatoru: [www.stihl.com/safety-data-sheets](http://www.stihl.com/safety-data-sheets)

### 2.2 Brīdinājuma norāžu apzīmēšana tekstā

#### BĪSTAMI

- Norāde sniedz informāciju par apdraudējumam, kas rada smagas traumas vai izraisa nāvi.
  - ▶ Minētās darbības var novērst smagas traumas vai nāvi.

#### BRĪDINĀJUMS

- Norāde sniedz informāciju par apdraudējumam, kas var izraisīt smagas traumas vai nāvi.
  - ▶ Minētās darbības var novērst smagas traumas vai nāvi.

## Saturs

1	Priekšvārds.....	39
2	Informācija par šo lietošanas instrukciju... 39	39
3	Pārskats.....	40
4	Drošības norādījumi.....	41
5	Dzīvžoga apgriezēja sagatavošana darbam.....	46
6	Akumulatora uzlāde un gaismas diodes... 46	46
7	Dzīvžoga apgriezēja samontēšana.....	46
8	Akumulatora ievietošana.....	47
9	Dzīvžoga apgriezēja ieslēgšana un izslēgšana.....	47
10	Dzīvžoga apgriezēja un akumulatora pārbaude.....	48
11	Strādāšana ar dzīvžoga apgriezēju.....	48
12	Pēc darba.....	49
13	Transportēšana.....	50
14	Uzglabāšana.....	50
15	Tīrīšana.....	51
16	Apkope.....	51
17	Remonts.....	51
18	Traucējumu novēršana.....	52
19	Tehniskie dati.....	53
20	Rezerves daļas un piederumi.....	53
21	Uzturēšana.....	53
22	ES atbilstības deklarācija.....	53
23	UKCA – Apvienotās Karalistes atbilstības deklarācija.....	54
24	Vispārējie drošības norādījumi darbam ar elektroinstrumentiem.....	54

## 1 Priekšvārds

Cienītais klient, cienījamā kliente!

Mēs priecājamies, ka esat izvēlēties STIHL. Mēs attīstām un ražojam savus augstākās kvalitātes izstrādājumus atbilstoši savu klientu prasībām.

**NORĀDĪJUMS**

- Norāde sniedz informāciju par apdraudējumiem, kas var izraisīt mantiskos bojājumus.
  - ▶ Minētās darbības var novērst mantiskos bojājumus.

**2.3 Simboli tekstā**

Šis simbols sniedz norādi uz nodaļu šajā lietošanas instrukcijā.

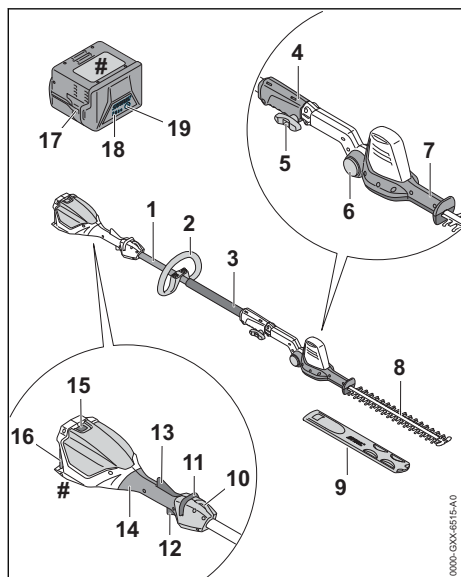
**3 Pārskats****3.1 Dzīvzoga apgriezējs un akumulators****1 Kāts**

Kāts savieno visas detaļas.

**2 Cilpas rokturis**

Cilpas rokturis paredzēts dzīvzoga apgriezēja turēšanai un vadīšanai.

**3 Roktura caurule**

Roktura caurule paredzēta dzīvzoga apgriezēja turēšanai un vadīšanai.

**4 Savienojuma uzmava**

Savienojuma uzmava savieno kātu ar griezējnažiem.

**5 Sprūda skrūve**

Sprūda skrūve nofiksē griezējnažus pie kāta.

**6 Bloķēšanas poga**

Bloķēšanas poga bloķē griezējnažu kustību.

**7 Atvāzamais rokturis**

Atvāzamais rokturis paredzēts griezējnažu leņķa regulēšanai.

**8 Griezējnaži**

Griezējnaži griež griežamo materiālu.

**9 Nažu aizsargs**

Naža aizsargs aizsargā pret kontaktu ar griezējnažiem.

**10 Nešanas cilpa**

Nešanas cilpa paredzēta uzkabes sistēmas iekarīšanai.

**11 Atbloķēšanas svira**

Atbloķēšanas svira atbloķē slēdža sviru.

**12 Slēdža svira**

Slēdža svira ieslēdz un izslēdz dzīvzoga apgriezēju.

**13 Ergo svira**

Ergo svira notur atbloķēšanas sviru pozīcijā, atlaižot slēdža sviru.

**14 Vadības rokturis**

Vadības rokturis paredzēts dzīvzoga apgriezēja vadībai, turēšanai un vadīšanai.

**15 Bloķēšanas svira**

Bloķēšanas svira notur akumulatoru akumulatora nodalījumā.

**16 Akumulatora nodalījums**

Akumulatora nodalījumā tiek ievietots akumulators.

**17 Akumulators**

Akumulators nodrošina dzīvzoga apgriezēju ar enerģiju.

**18 Gaismas diodes**

Gaismas diodes rāda akumulatora uzlādes līmeni un traucējumus.

**19 Taustiņš**

Taustiņa nospiešanas rezultātā iedegas gaismas diodes uz akumulatora.

**# Identifikācijas datu plāksnīte ar iekārtas numuru****3.2 Simboli**

Simboli var atrasties uz dzīvzoga apgriezēja un akumulatora un tie nozīmē sekojošo:



Šis simbols norāda, kurā virzienā nepieciešams bīdīt atbloķēšanas sviru.



Šis simbols norāda, ka jānostiprina griezēja asmens.



1 gaismas diode deg sarkanā krāsā. Akumulators ir pārāk karsts vai auksts.





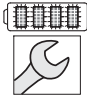

4 gaismas diodes mirgo sarkanā krāsā. Ir radies akumulatora traucējums.



Garantētais trokšņu jaudas līmenis saskaņā ar Direktīvu 2000/14/EK (dB(A)), lai varētu salīdzināt produktu trokšņu emisiju.



Dati līdzās simbolam norāda par akumulatoru enerģijas tilpumu atbilstoši šūnu ražotāja specifikācijai. Lietderīgā energoietilpība ir mazāka.



Neizmest produktu sadzīves atkritumos.

## 4 Drošības norādījumi

### 4.1 Brīdinājuma simboli

Brīdinājuma simboli uz dzīvzoga apgriezēja vai akumulatora nozīmē:



Ievērojiet drošības norādījumus un to pasākumus.



Izlasiet, izprotiet un saglabājiet lietošanas pamācību.



Valkājiet aizsargbrilles un aizsargķiveri.



Valkājiet aizsargzābakus.



Lietojiet darba cimdus.



Nepieskarieties rotējošiem griezējnažiem.

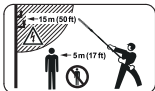

Ievērojiet drošu attālumu.



Sargājiet dzīvzoga apgriezēju no lietus un mitruma.



Darba pārtraukumu, transportēšanas, glabāšanas, apkopes vai remonta laikā izņemiet akumulatoru.



Aizsargājiet akumulatoru no karstuma un atklātas liesmas.



Aizsargājiet akumulatoru no lietus un mitruma un neievietojiet to šķidrumos.



Ievērojiet pieļaujamo akumulatora temperatūras diapazonu.

### 4.2 Nosacījumiem atbilstīga lietošana

Dzīvzoga apgriezējs STIHL HLA 56 ir paredzēts pakļāva veida stādījumu, augstu dzīvzogu, augstu krūmāju, augstu krūmu un augstu briekšņu griešanai.

Neizmantojiet dzīvzoga apgriezēju lietū.

Dzīvzoga apgriezēju enerģiju nodrošina akumulators STIHL AK.

### ▲ BRĪDINĀJUMS

- Akumulatori, kurus STIHL nav atļāvis lietot dzīvzoga apgriezējam, var radīt ugunsgrēkus un sprādzienus. Iespējamās smagas traumas vai pat nāve un mantiskie bojājumi.
  - ▶ Dzīvzoga apgriezējam izmantojiet akumulatoru STIHL AK.
- Neizmantojot dzīvzoga apgriezēju vai akumulatoru atbilstoši noteikumiem, iespējamās smagas traumas vai pat nāve un mantiskie bojājumi.
  - ▶ Izmantojiet dzīvzoga apgriezēju tā, kā aprakstīts šajā lietošanas instrukcijā.
  - ▶ Akumulatoru lietojiet tā, kā aprakstīts akumulatora STIHL AK lietošanas instrukcijā.

### 4.3 Prasības lietotājam

### ▲ BRĪDINĀJUMS

- Lietotāji bez instruktažas nespēj atpazīt vai novērtēt apdraudējumu, ko rada dzīvzoga apgriezējs un akumulators. Lietotājs vai citi cilvēki var gūt smagas traumas vai var tik nonāvēti.



- ▶ Izlasiet, saprotiet un saglabājiet lietošanas instrukciju.

- ▶ Nododot dzīvzoga apgriezēju un akumulatoru citai personai: nododiet arī lietošanas instrukciju.

- ▶ Pārlicinieties, vai lietotājs atbilst šādām prasībām:
  - Lietotājs ir atpūties.
  - Lietotājs fiziski, sensoriski un garīgi ir spējīgs vadīt dzīvzoga apgriezēju un akumulatoru, kā arī ar to strādāt. Ja lietotājam ir fiziski, sensoriski vai garīgi ierobežotas spējas, viņš iekārtu drīkst lietot tikai citu uzraudzībā vai arī pēc atbildīgās personas instrukciju saņemšanas.
  - Lietotājs spēj atpazīt un novērtēt dzīvzoga apgriezēja un akumulatoru radītos apdraudējumus.
  - Lietotājs ir pilngadīgs vai lietotājs uzraudzībā tiek apmācīts darbam atbilstoši nacionālajiem noteikumiem.
  - Pirms pirmās dzīvzoga apgriezēja lietošanas reizes lietotājs ir saņēmis STIHL tirgotāja vai speciālista instrukcijas.
  - Lietotājs nav alkohola, medikamentu vai narkotiku ietekmē.
- ▶ Neskaidrību gadījumā: vērsieties pie STIHL tirgotāja.

## 4.4 Apģērbs un aprīkojums

### ▲ BRĪDINĀJUMS

- Darba laikā garus matus iespējams ievilk dzīvzoga apgriezējā. Lietotājs var gūt smagus savainojumus.
  - ▶ Sasieniet un nostipriniet garus matus tā, lai tie atrastos virs pleciem.
- Darba laikā lielā ātrumā gaisā var tikt uz mesti priekšmeti. Lietotāji var gūt savainojumus.
  - ▶ Nēsājiet cieši pieguļošas aizsargbrilles. Piemērotas aizsargbrilles, kas atbilst standartam EN 166 vai valsts noteikumiem un ir atbilstoši marķētas, ir pieejamas tirdzniecībā.
  - ▶ Valkājiet ciešu pieguļošu apģērbu ar garām piedurknēm un garas bikses.
- Krietoši priekšmeti var radīt galvas traumas.
  - ▶ Lietojiet aizsargķiveri.



- Darba laikā var tikt sacelti putekļi. Ieelpotās putekļu daļiņas var būt kaitīgas veselībai un izraisīt alerģiskas reakcijas.
  - ▶ Ja tiek sacelti putekļi: nēsājiet putekļu aizsargmasku.
- Nepiemērots apģērbs var iekerties koksne, krūmājos un dzīvzoga apgriezējā. Lietotāji, kuriem nav piemērota apģērba, var gūt savainojumus.
  - ▶ Nēsājiet pieguļošu apģērbu.

- ▶ Noņemiet šalles un rotaslietas.
- Ja lietotājam ir nepiemēroti apavi, pastāv paslīdēšanas risks. Lietotāji var gūt savainojumus.
  - ▶ Nēsājiet stingrus, slēgtus apavus ar neslīdošām zolēm.



- Tīrīšanas, apkopes un remonta laikā lietotājs var saskarties ar griezējnažiem. Lietotāji var gūt savainojumus.
  - ▶ Nēsājiet izturīga materiāla darba cimdus.



## 4.5 Darba zona un apkārtnē

### 4.5.1 Dzīvzoga apgriezējs

### ▲ BRĪDINĀJUMS

- Nepiederošas personas, bērni un dzīvnieki nespēj atpazīt un novērtēt dzīvzoga apgriezēja un uzņemto priekšmetu radītos apdraudējumus. Nepiederošas personas, bērni un dzīvnieki var gūt smagas traumas, kā arī iespējami mantiskie bojājumi.
  - ▶ Nodrošiniet, lai nepiederošas personas, bērni un dzīvnieki darba zonai netuvotos tuvāk par 5 m.
- ▶ Ievērojiet 5 m attālumu no priekšmetiem.
- ▶ Neatstājiet dzīvzoga apgriezēju bez uzraudzības.
- ▶ Nodrošiniet, lai bērni nevarētu rotaļāties ar dzīvzoga apgriezēju.
- Dzīvzoga apgriezējs nav ūdensdrošs. Strādājot lietū vai mitrā vidē, iespējams elektriskās strāvas trieciens. Lietotājs var gūt traumas un dzīvzoga apgriezējs var tikt sabojāts.
  - ▶ Nestrādājiet lietū un mitrā vidē.

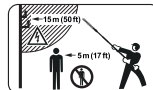

- Dzīvzoga apgriezēja elektriskās detaļas var radīt dzirksteles. Dzirksteles ugunsnedrošā vidē var radīt ugunsgrēkus un sprādzienus. Iespējamas smagas traumas vai pat nāve un mantiskie bojājumi.
  - ▶ Nestrādājiet ugunsnedrošā vai sprādziennedrošā vidē.

### 4.5.2 Akumulators

### ▲ BRĪDINĀJUMS

- Nepiederošas personas, bērni un dzīvnieki nespēj atpazīt un novērtēt akumulatora radītos

apdraudējumus. Nepiederošas personas, bērni un dzīvnieki var gūt smagas traumas.

- ▶ Nodrošiniet, lai nepiederošas personas, bērni un dzīvnieki netuvotos.
- ▶ Neatstājiet akumulatoru bez uzraudzības.
- ▶ Nodrošiniet, lai bērni nevarētu rotāļties ar akumulatoru.

- Akumulators nav aizsargāts pret visu vides ietekmi. Ja akumulators ir pakļauts noteiktai vides ietekmei, tas var aizdegties vai uzsprāgt. Iespējamās smagas traumas un mantiskie bojājumi.



- ▶ Aizsargājiet akumulatoru no karstuma un atklātas liesmas.
- ▶ Nemetiet akumulatorus ugunī.



- ▶ Akumulatoru lietojiet un glabājiet temperatūrā, kas ir robežās no -10 °C līdz +50 °C.



- ▶ Aizsargājiet akumulatoru no lietus un mitruma un neievietojiet to šķidrumos.

- ▶ Netuviniet akumulatoru metāliskiem priekšmetiem.
- ▶ Nepakļaujiet akumulatoru augsta spiediena iedarbībai.
- ▶ Nepakļaujiet akumulatoru mikroviļņu iedarbībai.
- ▶ Aizsargājiet akumulatoru pret ķīmikālijām un sāļiem.

## 4.6 Drošs stāvoklis

### 4.6.1 Dzīvzoga apgriezējs

Dzīvzoga apgriezējs ir drošā stāvoklī, ja ir izpildīti šādi noteikumi:

- Dzīvzoga apgriezējs nav bojāts.
- Dzīvzoga apgriezējs ir tīrs.
- Vadības elementi darbojas, un tiem nav veiktas izmaiņas.
- Griezējnaži ir pareizi uzstādīti.
- Šim dzīvzoga apgriezējam ir uzstādīti oriģinālie STIHL piederumi.
- Piederumi ir pareizi uzstādīti.

## ▲ BRĪDINĀJUMS

- Ja stāvoklis nav ekspluatācijai drošs, detaļas var nedarboties pareizi un drošības aprīkojums var nedarboties vispār. Cilvēki var gūt smagus vai nāvējošus savainojumus.
  - ▶ Nestrādājiet ar bojātu dzīvzoga apgriezēju.
  - ▶ Ja dzīvzoga apgriezējs ir netīrs: notīriet dzīvzoga apgriezēju.
  - ▶ Nomainiet dzīvzoga apgriezēju.

- ▶ Ja vadības elementi nedarbojas: nestrādājiet ar dzīvzoga apgriezēju.
- ▶ Uzstādiēt šim dzīvzoga apgriezējam oriģinālos STIHL piederumus.
- ▶ Uzstādiēt piederumus tā, kā aprakstīts šajā vai piederuma lietošanas pamācībā.
- ▶ Neievietojiet priekšmetus dzīvzoga apgriezēja atvērumos.
- ▶ Nomainiet nolietotas vai bojātas norādījumu plāksnītes.
- ▶ Ja rodas neskaidrības: sazinieties ar STIHL tirgotāju.

### 4.6.2 Griezējnaži

Dzīvzoga šķēres ir drošā stāvoklī, ja ir izpildīti šādi noteikumi:

- Griezējnaži nav bojāti.
- Griezējnaži nav deformēti.
- Griezējnaži kustas brīvi.
- Griezējnaži ir pareizi uzasināti.
- Griezējnažiem nav atskarpju.

## ▲ BRĪDINĀJUMS

- Nedrošā stāvoklī var atdalīties un aizlidot griezējnažu detaļas. Iespējamās smagas traumas.
  - ▶ Nestrādājiet ar bojātu griezējnaži.
  - ▶ Veiciet pareizu griezējnažu asināšanu un atskarpju noņemšanu.
  - ▶ Neskaidrību gadījumā: vērsieties pie STIHL tirgotāja.

### 4.6.3 Akumulators

Akumulators ir ekspluatācijai drošā stāvoklī, ja ir izpildīti tālāk minētie nosacījumi.

- Akumulators nav bojāts.
- Akumulators ir sauss un tīrs.
- Akumulators darbojas, un tam nav veiktas izmaiņas.

## ▲ BRĪDINĀJUMS

- Ja akumulators nav ekspluatācijai drošā stāvoklī, tā darbība vairs nav droša. Cilvēki var smagi savainoties.
  - ▶ Strādājiet tikai tad, ja akumulators darbojas un nav bojāts.
  - ▶ Nelādējiet bojātu akumulatoru.
  - ▶ Ja akumulators ir netīrs vai slapjš: notīriet akumulatoru un ļaujiet tam nožūt.
  - ▶ Neveiciet izmaiņas akumulatorā.
  - ▶ Neievietojiet akumulatora atverēs priekšmetus.
  - ▶ Nekad nesavienojiet akumulatora elektriskos kontaktus ar metāla priekšmetiem un neradiet īsslēgumu.
  - ▶ Neatveriet akumulatoru.

- ▶ Nomainiet nolietotas vai bojātas norādījumus plāksnītes.
- No bojāta akumulatora var izplūst šķidrums. Ja šķidrums saskaras ar ādu vai iekļūst acīs, var rasties ādas vai acu kairinājums.
  - ▶ Izvairieties no saskares ar šo šķidrumu.
  - ▶ Ja šķidrums saskāries ar ādu: nomazgājiet attiecīgās vietas ar lielu ūdens daudzumu un ziepēm.
  - ▶ Ja šķidrums iekļuvis acīs: vismaz 15 minūtes skalojiet acis ar lielu ūdens daudzumu un griezieties pie ārsta.
- Bojāts akumulators var radīt neparastu smaku, dūmus vai degt. Var rasties smagi vai nāvējoši savainojumi un materiāli zaudējumi.
  - ▶ Ja akumulators rada neparastu smaku vai dūmus: neizmantojiet akumulatoru un nenovietojiet tā tuvumā degošas vielas.
  - ▶ Ja akumulators deg: mēģiniet dzēst akumulatoru ar ugunsdzēsības aparātu vai ūdeni.

## 4.7 Darbs

### ▲ BRĪDINĀJUMS

- Noteiktās situācijās lietotājs vairs nevar koncentrēties darbam. Lietotājs var pakļupt, nokrist un gūt smagus savainojumus.
  - ▶ Strādājiet mierīgi un pārdomāti.
  - ▶ Ja gaismas un redzamības apstākļi ir slikti: nestrādājiet ar dzīvzoga apgriezēju.
  - ▶ Lietojiet dzīvzoga apgriezēju viens.
  - ▶ Uzmanieties no šķēršļiem.
  - ▶ Darba laikā stāviet uz zemes un saglabājiet līdzsvaru. Ja nepieciešams strādāt augstumā: Izmantojiet pacelēju vai drošas sastatnes.
    - ▶ Ja esat noguris: pārtrauciet darbu.
- Ja lietotājs strādā virs plecu augstuma, viņš ātrāk var nogurt. Lietotājs var gūt smagus savainojumus.
  - ▶ Strādājiet virs plecu augstuma tikai īsu brīdi.
  - ▶ Ievērojiet pārtraukumus.
- Ja rotējošais griezējnazis saskaras ar cietu priekšmetu, tas var ātri apstāties. Radīto reakcijas spēku ietekmē lietotājs var zaudēt kontroli pār dzīvzoga apgriezēju un viņš var gūt smagas traumas.
  - ▶ Turiet dzīvzoga apgriezēju ar abām rokām.
  - ▶ Pirms darbu sākšanas pārskatiet, vai dzīvzoga nav cietu priekšmetu un izņemiet tos.
- Rotējošie griezējnaži lietotājam var radīt griezumus. Lietotājs var gūt smagus savainojumus.



- ▶ Nepieskarieties rotējošiem griezējnažiem.
- ▶ Ja kāds priekšmets bloķē griezējnažu: izslēdziet dzīvzoga apgriezēju un izņemiet no tā akumulatoru. Tikai pēc tam izņemiet priekšmetu.
- Ja dzīvzoga apgriezējs darba laikā mainās vai darbojas neparasti, tas var būt nedrošā stāvoklī. Var rasties smagi savainojumi un materiālu bojājumi.
  - ▶ Beidziet darbu, izņemiet akumulatoru un lūdziet STIHL tirgotāja palīdzību.
- Darba laikā var veidoties dzīvzoga apgriezēja radīta vibrācija.
  - ▶ Nēsājiet cimdus.



- ▶ Ievērojiet pārtraukumus.
- ▶ Ja novērojat asinsrites traucējumu simptomus: vērsieties pie ārsta.
- Pēc slēdža sviras atlaišanas griezējnaži apm. 1 sekundi turpina griezties. Rotējošie griezējnaži cilvēkiem var radīt griezumus. Cilvēki var gūt smagus savainojumus.
  - ▶ Nogaidiet, līdz griezējnaži pilnībā apstājas.
- Bīstamā situācijā lietotāju var pārņemt panika un viņš var nenovērtēt uz kabes sistēmu. Lietotājs var gūt smagus savainojumus.
  - ▶ Vingrinieties uz kabes sistēmas noņemšanu.

### ▲ BĪSTAMI

- Strādājot strāvas vadu tuvumā, griezējnaži var saskarties ar strāvas vadiem un tos sabojāt. Lietotājam var rasties smagi vai nāvējoši savainojumi.
  - ▶ Ievērojiet 15 m attālumu līdz spriegumu vadošiem vadiem.

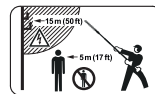

## 4.8 Transportēšana

### 4.8.1 Dzīvzoga apgriezējs

### ▲ BRĪDINĀJUMS

- Transportēšanas laikā dzīvzoga apgriezējs var apgāzties vai pārvietoties. Iespējamās traumas un mantiskie bojājumi.
  - ▶ Izņemiet akumulatoru.
- ▶ Uzstādiet nažu aizsargu uz griezējnažiem tā, lai tas pilnībā nosedz griezējnažus.



- ▶ Nostipriniet dzīvzoga apgriezēju ar fiksācijas siksnām, siksnām vai tīklu tā, lai tas nevarētu apgāzties un kustēties.

#### 4.8.2 Akumulators

### ▲ BRĪDINĀJUMS

- Akumulators nav aizsargāts pret visu vides ietekmi. Ja akumulators ir pakļauts noteiktai vides ietekmei, tas var tikt sabojāts un radīt mantiskos bojājumus.
  - ▶ Netransportējiet bojātu akumulatoru.
  - ▶ Transportējiet akumulatoru elektrisko strāvu nevedošā iepakojumā.
- Transportēšanas laikā akumulators var apgāzties vai pārvietoties. Iespējamās traumas un mantiskie bojājumi.
  - ▶ Ievietojiet akumulatoru iepakojumā tā, lai tas nekustētos.
  - ▶ Nostipriniet iepakojumu tā, lai tas nekustētos.

#### 4.9 Uzglabāšana

##### 4.9.1 Dzīvzoga apgriezējs

### ▲ BRĪDINĀJUMS

- Bērni nespēj atpazīt un novērtēt dzīvzoga apgriezēja radīto apdraudējumu. Bērni var tikt nopietni savainoti.



- ▶ Izņemiet akumulatoru.

- ▶ Uzstādiet nažu aizsargu uz griezējnažiem tā, lai tas pilnībā nosedz griezējnažus.
- ▶ Glabājiet dzīvzoga apgriezēju bērniem nepieejamā vietā.
- Mitruma iedarbībā dzīvzoga apgriezēja elektriskie kontakti un metāliskās detaļas var sākt rūstēt. Dzīvzoga apgriezējs var tikt sabojāts.



- ▶ Izņemiet akumulatoru.

- ▶ Glabājiet dzīvzoga apgriezēju tīru un sausu.
- Ja elektriskie vadi un caurules ir uzstādītas sienā, uzstādot sienas stiprinājumu pie sienas, tās var tikt bojātas. Saskare ar elektriskās strāvas vadiem var radīt strāvas triecienu. Iespējamās smagas traumas un mantiskie bojājumi.
  - ▶ Pārliedzinieties, ka paredzētajā vietā sienā nav elektriskie vadi un caurules.
- Neuzstādot sienas stiprinājumu pie sienas tā, kā aprakstīts šajā lietošanas instrukcijā, sienas stiprinājums vai dzīvzoga apgriezējs var

nokrist. Iespējamās traumas un mantiskie bojājumi.

- ▶ Uzstādiet sienas stiprinājumu pie sienas tā, kā aprakstīts šajā lietošanas instrukcijā.

#### 4.9.2 Akumulators

### ▲ BRĪDINĀJUMS

- Bērni nespēj atpazīt un novērtēt akumulatora radīto apdraudējumu. Bērni var tikt nopietni savainoti.
  - ▶ Glabājiet akumulatoru bērniem nepieejamās vietās.
- Akumulators nav aizsargāts pret visu vides ietekmi. Ja akumulators ir pakļauts noteiktai vides ietekmei, tas var tikt sabojāts.
  - ▶ Glabājiet akumulatoru tīru un sausu.
  - ▶ Glabājiet akumulatora slēgtā telpā.
  - ▶ Glabājiet akumulatoru atsevišķi no dzīvzoga apgriezēja un lādētāja.
  - ▶ Glabājiet akumulatoru elektrisko strāvu nevedošā iepakojumā.
  - ▶ Akumulatoru glabājiet temperatūrā, kas ir robežās no -10 °C līdz +50 °C.

#### 4.10 Tīrīšana, apkope un remonts

### ▲ BRĪDINĀJUMS

- Ja tīrīšanas, apkopes un remonta laikā ir ievietots akumulators, dzīvzoga apgriezējs var nejauši ieslēgties. Var rasties smagi savainojumi un materiālu bojājumi.



- ▶ Izņemiet akumulatoru.

- Asi tīrīšanas līdzekļi, mazgāšana ar ūdens strūklu vai smaili priekšmeti var sabojāt dzīvzoga apgriezēju, griezējnažus vai akumulatoru. Ja dzīvzoga apgriezējs, griezējnaži vai akumulators nav pareizi notīrīti, detaļas var nedarboties pareizi un drošības ierīces var pārstāt darboties. Cilvēki var gūt smagus savainojumus.
  - ▶ Dzīvzoga apgriezēju, griezējnažus un akumulatoru tīriet tā, kā aprakstīts šajā lietošanas instrukcijā.
- Ja dzīvzoga apgriezējam, griezējnažiem vai akumulatoram nav pareizi veikta apkope vai remonts, detaļas var nedarboties pareizi un drošības ierīces var pārstāt darboties. Cilvēki var gūt smagus vai nāvējošus savainojumus.
  - ▶ Neveiciet dzīvzoga apgriezēja un akumulatora apkopi un remontu pats.

- ▶ Ja nepieciešama dzīvžoga apgriezēja vai akumulatora apkope vai remonts: vērsieties pie STIHL tirgotāja.
- ▶ Veiciet griezējnažu apkopi tā, kā aprakstīts šajā lietošanas instrukcijā.
- Griezējnažu tīrīšanas, apkopes un remonta laikā lietotājs var gūt griezumus, ko rada nažu asmeņi. Lietotāji var gūt savainojumus.
  - ▶ Nēsājiet izturīga materiāla darba cimdus.



## 5 Dzīvžoga apgriezēja sagatavošana darbam

### 5.1 Dzīvžoga apgriezēja sagatavošana darbam

Pirms darba sākšanas jāveic tālāk minētās darbības:

- ▶ Pārlicinieties, ka tālāk minētās detaļas ir ekspluatācijai drošā stāvoklī:
  - Dzīvžoga apgriezējs, 4.6.1.
  - Griezējnaži, 4.6.2.
  - Akumulators, 4.6.3.
- ▶ Akumulatora pārbaude, 10.2.
- ▶ Pilnībā uzlādējiet akumulatoru, kā aprakstīts lādētāja STIHL AL 101, 300, 500 lietošanas pamācībā.
- ▶ Dzīvžoga apgriezēja tīrīšana, 15.1.
- ▶ Asmens montāža, 7.1.
- ▶ Cilpas roktura montāža, 7.2.
- ▶ Vadības elementu pārbaude, 10.1.
- ▶ Ja darbības nav iespējams veikt: neizmantojiet dzīvžoga apgriezēju un lūdziet STIHL tirgotāja palīdzību.

## 6 Akumulatora uzlāde un gaismas diodes

### 6.1 Akumulatora lādēšana

Uzlādes laiks ir atkarīgs no dažādiem faktoriem, piemēram, akumulatora temperatūras vai apkārtējās temperatūras. Faktiskais uzlādes laiks var atšķirties no dotā uzlādes laika. Uzlādes laiks ir dots vietnē [www.stihl.com/charging-times](http://www.stihl.com/charging-times).

- ▶ Akumulatoru lādējiet tā, kā aprakstīts lādētāja STIHL AL 101, 300, 500 lietošanas instrukcijā.

## 6.2 Uzlādes līmeņa rādīšana

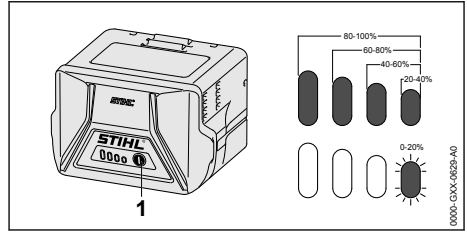

- ▶ Nospiediet taustiņu (1). Gaismas diodes apm. 5 sekundes deg zaļā krāsā un rāda uzlādes līmeni.
- ▶ Ja labās puses gaismas diode mirgo zaļā krāsā: Uzlādējiet akumulatoru.

### 6.3 Akumulatora gaismas diodes

Gaismas diodes var rādīt akumulatora uzlādes līmeni vai traucējumus. Gaismas diodes var degt vai mirgot zaļā vai sarkanā krāsā.

Ja gaismas diodes deg vai mirgo zaļā krāsā, tiek rādīts uzlādes stāvoklis.

- ▶ Ja gaismas diodes deg vai mirgo sarkanā krāsā: Traucējumu novēršana, 18. Radies dzīvžoga apgriezēja vai akumulatora traucējums.

## 7 Dzīvžoga apgriezēja samontēšana

### 7.1 Asmens montāža

- ▶ Izslēdziet dzīvžoga apgriezēju un izņemiet no tā akumulatoru.
- ▶ Uzstādiet nažu aizsargu uz griezējnažiem tā, lai tas pilnībā nosedz griezējnažus.

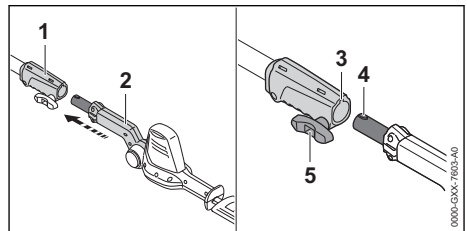

- ▶ Novietojiet savienojuma uznavu (1) un griezējnažus (2) tā, lai rievā (3) un tapa (4) būtu vērstas uz augšu.
- ▶ Iebīdīet griezējnažus (2) savienojuma uznavā (1).
- ▶ Grieziet sprūda skrūvi (5) pulksteņa rādītāja kustības virzienā un cieši pievelciet to.

## 7.2 Cilpas roktura montāža

- Izslēdziet dzīvzoga apgriezēju un izņemiet no tā akumulatoru.

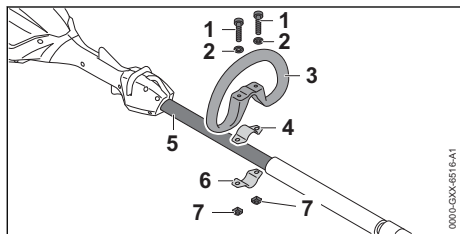

- Ielieciet apskavu (4) cilpas rokturī (3).
- Uzstādiat cilpas rokturi (3) kopā ar apskavu (4) uz kāta (5).
- Uzstādiat papildknesnes (2) uz skrūvēm (1).
- Spiediet apskavu (6) pret kātu (5).
- Ievietojiet skrūves (1) cilpas roktura (3) urbumos un ievietojiet apskavās (4 un 6).
- Uzskrūvējiet un cieši pievelciet uzgriežņus (7).

## 8 Akumulatora ievietošana

### 8.1 Akumulatora ievietošana

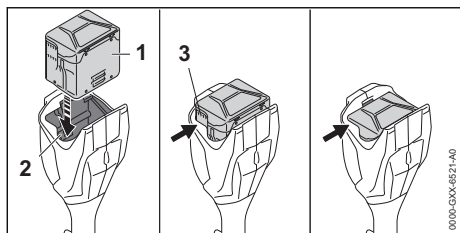

- Spiediet akumulatoru (1) akumulatora nodalījumā (2), līdz atskan klikšķis. Ventilācijas atveres (3) vēl ir redzamas, un akumulators (1) ir nostiprināts akumulatora nodalījumā (2). Starp dzīvzoga apgriezēju un akumulatoru (1) nav elektriskā kontakta.
- Līdz galam iebīdiat akumulatoru (1) akumulatora nodalījumā (2). Akumulators (1) nofiksējas ar otru klikšķi un ventilācijas atveres (3) vairs nav redzamas.

### 8.2 Akumulatora izņemšana

- Novietojiet dzīvzoga apgriezēju uz līdzenas virsmas.
- Vienu roku turiet pirms akumulatora nodalījuma, lai akumulators (2) nenokristu.

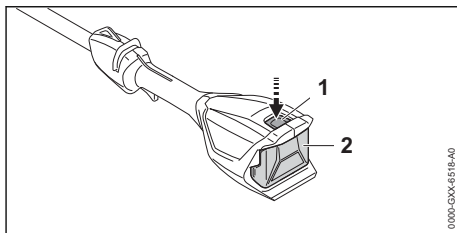

- Nospiediet fiksācijas sviru (1). Akumulators (2) ir atbloķēts un to iespējams izņemt.

## 9 Dzīvzoga apgriezēja ieslēgšana un izslēgšana

### 9.1 Dzīvzoga apgriezēja ieslēgšana

- Ar vienu roku turiet dzīvzoga apgriezēju aiz vadības roktura, lai īkšķis atrastos ap vadības rokturi.
- Ar otru roku turiet dzīvzoga apgriezēju aiz cilpas roktura vai roktura caurules, lai īkšķis atrastos ap cilpas rokturi vai roktura cauruli.

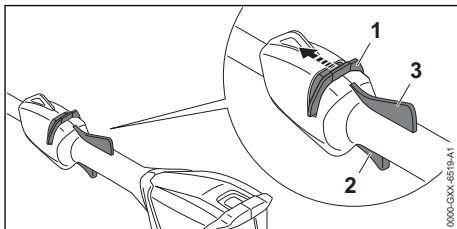

- Ar īkšķi bīdiat atbloķēšanas sviru (1) griezējnažu virzienā.
- Ar rādītājpirkstu nospiediet slēdža sviru (2) un turiet to nospiestu. Dzīvzoga apgriezējs ieslēdzas un griezējnaži kustas. Varat atlaist atbloķēšanas sviru (1).

Ja Ergo svira (3) ir nospiesta, slēdža svira (2) paliek atbloķēta. Šādi slēdža sviru varat atlaist un atkārtoti nospriest, nebīdot atbloķēšanas sviru pūtes caurules virzienā.

Atlaižot slēdža sviru (2) un Ergo sviru (3), slēdža svira (2) ir bloķēta. Atkārtoti bīdiat atbloķēšanas sviru (1) griezējnažu virzienā un turiet to, lai atbloķētu slēdža sviru (2).

### 9.2 Dzīvzoga apgriezēja izslēgšana

- Atlaidiet slēdža sviru un Ergo sviru.
- Nogaidiet, līdz griezējnaži pēc apm. 1 sekundes pilnībā apstājas.

- ▶ Ja pēc apm. 1 sekundes griežējaži turpina griezties: izņemiet akumulatoru un lūdziet STIHL tirgotāja palīdzību. Dzīvzoga apgriezējs ir bojāts.

## 10 Dzīvzoga apgriezēja un akumulatora pārbaude

### 10.1 Vadības elementu pārbaude

#### Atbloķēšanas svira, Ergo svira un slēdža svira

- ▶ Izņemiet akumulatoru.
- ▶ Pamēģiniet nospiegt slēdža sviru, nespiežot atbloķēšanas pogu.
- ▶ Ja slēdža sviru nav iespējams nospiegt: neizmantojiet dzīvzoga apgriezēju un lūdziet STIHL tirgotāja palīdzību. Atbloķēšanas svira ir bojāta.
- ▶ Ar īkšķi bīdīet atbloķēšanas sviru griežējažu virzienā.
- ▶ Nospiediet un turiet Ergo sviru.
- ▶ Nospiediet slēdža sviru. Varat atlaist atbloķēšanas sviru.
- ▶ Atlaidiet slēdža sviru un Ergo sviru.
- ▶ Ja atbloķēšanas sviras, slēdža sviras vai Ergo sviras kustība ir grūta vai tā neatgriežas sākuma pozīcijā: neizmantojiet dzīvzoga apgriezēju un lūdziet STIHL tirgotāja palīdzību. Atbloķēšanas svira, slēdža svira vai Ergo svira ir bojāta.

#### Dzīvzoga apgriezēja ieslēgšana

- ▶ Ievietojiet akumulatoru.
- ▶ Bīdīet un turiet atbloķēšanas sviru griežējažu virzienā.
- ▶ Nospiediet slēdža sviru un turiet to nospiestu. Griežējaži kustas.
- ▶ Ja 3 gaismas diodes mirgo sarkanā krāsā: izņemiet akumulatoru un lūdziet STIHL tirgotāja palīdzību. Radies dzīvzoga apgriezēja traucējums.
- ▶ Atlaidiet slēdža sviru. Pēc apm. 1 sekundes griežējaži vairs negriežas.
- ▶ Ja pēc apm. 1 sekundes griežējaži turpina griezties: izņemiet akumulatoru un lūdziet STIHL tirgotāja palīdzību. Dzīvzoga apgriezējs ir bojāts.

### 10.2 Akumulatora pārbaude

- ▶ Nospiediet akumulatora taustiņu. Ja gaismas diodes deg vai mirgo.
- ▶ Ja gaismas diodes nedeg vai nemirgo: neizmantojiet akumulatoru un lūdziet STIHL tirgotāja palīdzību. Radies akumulatora traucējums.

## 11 Strādāšana ar dzīvzoga apgriezēju

### 11.1 Dzīvzoga apgriezēja turēšana un vadīšana

Atkarībā no pielietojuma dzīvzoga apgriezēju iespējams turēt un vadīt dažādi.

#### Cilpas rokturis

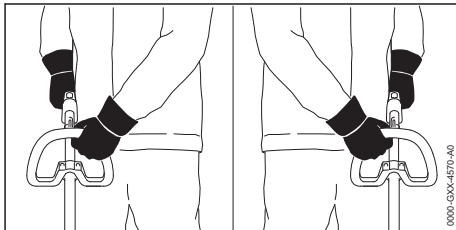

- ▶ Ar vienu roku turiet dzīvzoga apgriezēju aiz vadības roktura, lai īkšķis atrastos ap vadības rokturi.
- ▶ Ar otru roku turiet dzīvzoga apgriezēju aiz cilpas roktura, lai īkšķis atrastos ap cilpas rokturi.

#### Roktura caurule

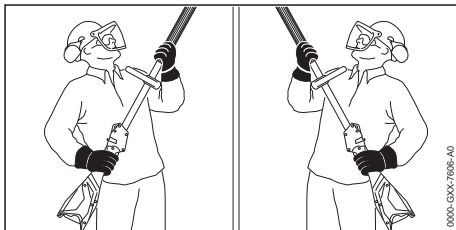

- ▶ Ar vienu roku turiet dzīvzoga apgriezēju aiz vadības roktura, lai īkšķis atrastos ap vadības rokturi.
- ▶ Ar otru roku turiet dzīvzoga apgriezēju aiz roktura caurules, lai īkšķis atrastos ap roktura cauruli.

### 11.2 Griežējažu leņķa iestāšanās

Griežējažu leņķi atkarībā no izmantošanas veida un lietotāja auguma garuma iespējams iestāties 2 dažādās pozīcijās uz augšu un 4 dažādās pozīcijās uz leju.

- ▶ Izslēdziet dzīvzoga apgriezēju un izņemiet no tā akumulatoru.



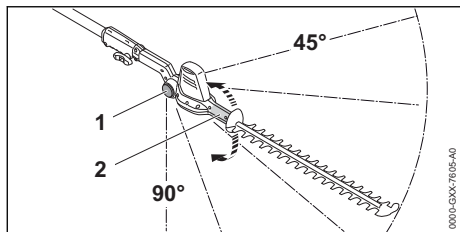

- ▶ Ar roku satveriet un turiet atvāzamo rokturi (2).
- ▶ Abās pusēs nospiediet bloķēšanas pogu (1) un turiet to nospiestu.
- ▶ Iestatiet vēlamo leņķi.
- ▶ Abās pusēs atlaidiet bloķēšanas pogu (1).
- ▶ Pārvietojiet atvāzamo rokturi (2), līdz griezējnaži nofiksējas. Griezējnažu leņķis ir iestāffts.

## 11.3 Griešana

### Griešana zemes tuvumā

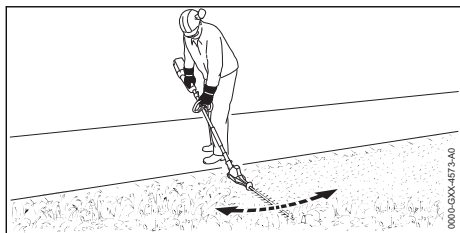

- ▶ izmainiet griezējnažu leņķi.
- ▶ Vienmērīgi virziet dzīvzoga apgriezēju turp un atpakaļ.
- ▶ Lēni un kontrolēti virzieties uz priekšu.
- ▶ Ja griešanas jauda samazinās: uzasiniet griezējnažus.

### Griešana vertikāli

- ▶ Vispirms ar zaru šķērēm vai motorzāģi nogrieziet lielos un resnos zarus.

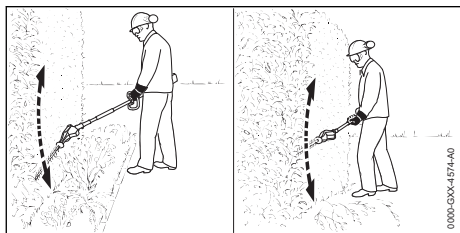

- ▶ Ja nepieciešams strādāt atstātus no dzīvzoga: izmainiet griezējnažu leņķi.
- ▶ Vienā dzīvzoga pusē virziet dzīvzoga apgriezēju ar lokveida kustību uz priekšu un atpakaļ un veiciet dzīvzoga apgriešanu.

- ▶ Lēni un kontrolēti virzieties uz priekšu.
- ▶ Otrā dzīvzoga pusē grieziet tā pat.
- ▶ Ja griešanas jauda samazinās: uzasiniet griezējnažus.

### Griešana horizontāli

- ▶ Vispirms ar zaru šķērēm vai motorzāģi nogrieziet lielos un resnos zarus.

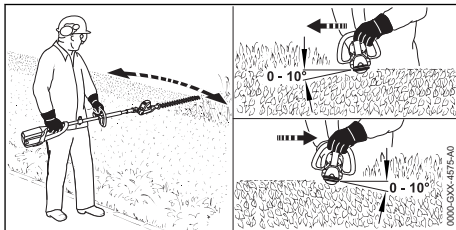

- ▶ Dzīvzoga augšpusē novietojiet griezējnažu leņķi no 0° līdz 10°.
- ▶ Virziet dzīvzoga apgriezēju horizontāli un lokveidīgi un veiciet dzīvzoga apgriešanu.
- ▶ Ja griešanas jauda samazinās: uzasiniet griezējnažus.

### Griešana no augšas

- ▶ Vispirms ar zaru šķērēm vai motorzāģi nogrieziet lielos un resnos zarus.

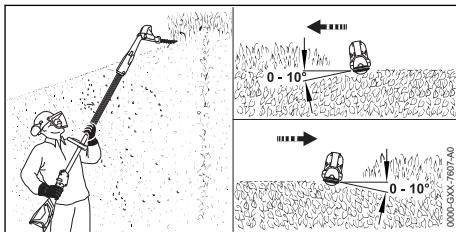

- ▶ Pilnībā izmainiet griezējnažu leņķi.
- ▶ Dzīvzoga augšpusē novietojiet griezējnažu leņķi no 0° līdz 10°.
- ▶ Virziet dzīvzoga apgriezēju horizontāli un lokveidīgi un veiciet dzīvzoga apgriešanu.
- ▶ Ja griešanas jauda samazinās: uzasiniet griezējnažus.

## 12 Pēc darba

### 12.1 Pēc darba

- ▶ Izslēdziet dzīvzoga apgriezēju un izņemiet no tā akumulatoru.
- ▶ Ja dzīvzoga apgriezējs ir mitrs: ļaujiet dzīvzoga apgriezējam izžūt.
- ▶ Ja akumulators ir mitrs: ļaujiet akumulatoram izžūt.
- ▶ Veiciet dzīvzoga apgriezēja tīrīšanu.
- ▶ Veiciet griezējnažu tīrīšanu.

- ▶ Uzstādiet nažu aizsargu uz griezējnažiem tā, lai tas pilnībā nosedz griezējnažus.
- ▶ Veiciet akumulatora tīrīšanu.

## 13 Transportēšana

### 13.1 Dzīvžoga apgriezēja transportēšana

- ▶ Izslēdziet dzīvžoga apgriezēju un izņemiet no tā akumulatoru.
- ▶ Uzstādiet nažu aizsargu uz griezējnažiem tā, lai tas pilnībā nosedz griezējnažus.

#### Dzīvžoga apgriezēja nešana

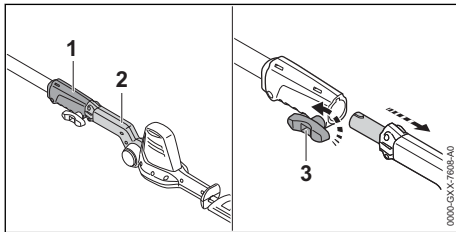

- ▶ Grieziet sprūda skrūvi (3) pretēji pulksteņa rādītāju kustības virzienam.
- ▶ Izņemiet griezējnažus (2) no savienojuma uz malas (1).
- ▶ Nesiet griezējnažus vienā rokā tā, lai griezējnaži atrastos virzienā uz aizmuguri.

#### Dzīvžoga apgriezēja transportēšana transportlīdzeklī

- ▶ Nostipriniet dzīvžoga apgriezēju tā, lai tas neapgāztos un nekustētos.

### 13.2 Akumulatora transportēšana

- ▶ Izslēdziet dzīvžoga apgriezēju un izņemiet no tā akumulatoru.
- ▶ Pārliecinieties, vai akumulators ir drošā stāvoklī.
- ▶ Akumulatoru iepakojiet tā, lai tiktu izpildīti šādi noteikumi:
  - Iepakojums nevada elektrisko strāvu.
  - Akumulators iepakojumā nekustas.
- ▶ Nostipriniet iepakojumu tā, lai tas nekustētos.

Akumulators atbilst bīstamo preču pārvadāšanas noteikumiem. Akumulators ir klasificēts kā UN 3480 (litija-jonu akumulators) un tas ir pārbaudīts atbilstoši ANO "Pārbaudes un kritēriju rokasgrāmatas" III daļas, 38.3. apakšnodaļai.

Transportēšanas noteikumi ir doti vietnē [www.stihl.com/safety-data-sheets](http://www.stihl.com/safety-data-sheets).

## 14 Uzglabāšana

### 14.1 Dzīvžoga apgriezēja glabāšana

- ▶ Izslēdziet dzīvžoga apgriezēju un izņemiet no tā akumulatoru.
- ▶ Uzstādiet nažu aizsargu uz griezējnažiem tā, lai tas pilnībā nosedz griezējnažus.
- ▶ Glabājiet dzīvžoga apgriezēju tā, lai tiktu izpildīti šādi noteikumi:
  - Dzīvžoga apgriezējs nav pieejams bērniem.
  - Dzīvžoga apgriezējs ir tīrs un sauss.

### 14.2 Akumulatora uzglabāšana

STIHL iesaka akumulatoru glabāt uzlādes līmenī no 40 % līdz 60 % (2 zaļā krāsā degošas gaismas diodes).

- ▶ Glabājiet akumulatoru tā, lai tiktu izpildīti šādi noteikumi:
  - Akumulators nav pieejams bērniem.
  - Akumulators ir tīrs un sauss.
  - Akumulators atrodas slēgtā telpā.
  - Akumulators ir atvienots no dzīvžoga apgriezēja un lādētāja.
  - Akumulators atrodas elektrisko strāvu nevaudošā iepakojumā.
  - Akumulatoru glabājiet temperatūrā, kas ir robežās no - 10 °C līdz + 50 °C.

### 14.3 Dzīvžoga apgriezēja glabāšana sienas stiprinājumā

Dzīvžoga apgriezēja iespējams glabāt sienas stiprinājumā.

#### Sienas stiprinājuma montāža

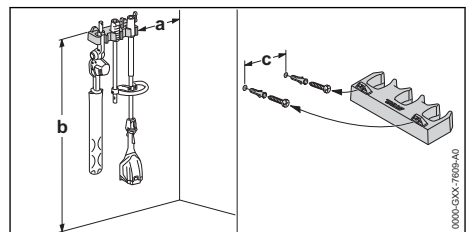

- ▶ Uzstādiet sienas stiprinājumu pie sienas tā, lai tiktu izpildīti šādi noteikumi:
  - Tiek izmantots piemērots stiprināšanas materiāls.
  - Sienas stiprinājums atrodas horizontāli. Ievērojiet šādus izmērus:
    - a = vismaz 20 cm
    - b = vismaz 130 cm
    - c = 22,8 cm

### Dzīvzoga apgriezēja ievietošana sienas stiprinājumā

- ▶ Izslēdziet dzīvzoga apgriezēju un izņemiet no tā akumulatoru.
- ▶ Uzstādiet nažu aizsargu uz griezējnažiem tā, lai tas pilnībā nosedz griezējnažus.
- ▶ Izjauciet dzīvzoga apgriezēju.
- ▶ Iekariniet kātu ar savienojuma uznavu.
- ▶ Iekariniet griezējnažus ar atvāžamo rokturi.

## 15 Tīrīšana

### 15.1 Dzīvzoga apgriezēja tīrīšana

- ▶ Izslēdziet dzīvzoga apgriezēju un izņemiet no tā akumulatoru.
- ▶ Tīriet dzīvzoga apgriezēju ar samitrinātu drāniņu vai STIHL sveķu šķīdinātāju.
- ▶ Ar otu iztīriet ventilācijas atveres.
- ▶ Izņemiet no akumulatora nodalījuma svešķermeņus un iztīriet to ar samitrinātu drāniņu.
- ▶ Akumulatora nodalījuma elektriskos kontaktus tīriet ar otu vai maigu suku.

### 15.2 Griezējnažu tīrīšana

- ▶ Izslēdziet dzīvzoga apgriezēju un izņemiet no tā akumulatoru.
  - ▶ Notīriet abas griezējnažu puses un apsmidziniet tos ar STIHL sveķu šķīdinātāju.
  - ▶ Ievietojiet akumulatoru.
  - ▶ Uz 5 sekundēm ieslēdziet dzīvzoga apgriezēju.
- Griezējnaži kustas. STIHL sveķu šķīdinātājs sadalās vienmērīgi.

### 15.3 Akumulatora tīrīšana

- ▶ Tīriet akumulatoru ar samitrinātu drāniņu.

## 16 Apkope

### 16.1 Griezējnaža asināšana

STIHL iesaka griezējnažu asināšanu uzticēt STIHL tirgotājam.



#### BRĪDINĀJUMS

- Griezējnažu griezējzobi ir asi. Lietotājs var sagriezties.
  - ▶ Valkājiet izturīga materiāla darba cimdus.

- ▶ Izslēdziet dzīvzoga apgriezēju un izņemiet no tā akumulatoru.

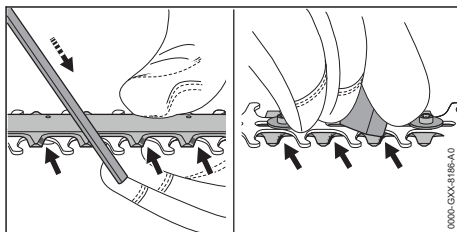

- ▶ Katru augšējā griezējnaža asmeni asiniet ar STIHL plakano vīli, veicot kustību uz priekšu. To darot, ievērojiet asināšanas leņķi,  19.2.
  - ▶ Apgrieziet dzīvzoga apgriezēju.
  - ▶ No apakšpuses veiciet visu asmens atskarpju noņemšanu.
  - ▶ Vīlēšanas laikā radītos putekļus notīriet ar mitru drānu.
  - ▶ Notīriet abas griezējnažu puses un apsmidziniet tos ar STIHL sveķu šķīdinātāju.
  - ▶ Uz 5 sekundēm ieslēdziet dzīvzoga apgriezēju.
- Griezējnaži kustas. STIHL sveķu šķīdinātājs sadalās vienmērīgi.
- ▶ Neskaidrību gadījumā: vērsieties pie STIHL tirgotāja.

## 17 Remonts

### 17.1 Dzīvzoga apgriezēja un akumulatora remonts

Lietotājs nevar veikt dzīvzoga apgriezēja, griezējnažu un akumulatora remontu pats.

- ▶ Ja dzīvzoga apgriezējs vai griezējnaži ir bojāti: Neizmantojiet dzīvzoga apgriezēju un lūdziet STIHL tirgotāja palīdzību.
- ▶ Ja akumulators ir bojāts: Nomainiet akumulatoru.

## 18 Traucējumu novēršana

### 18.1 Dzīvzoga apgriezēja vai akumulatora traucējumu novēršana

Traucējumi	Akumulatora gaismas diodes	Cēlonis	Novēršana
Dzīvzoga apgriezējs pēc ieslēgšanas neiedarbojas	1 gaismas diode mirgo zaļā krāsā.	Nepietiekama akumulatora uzlāde.	▶ Akumulatoru lādējiet tā, kā aprakstīts lādētāju STIHL AL 101, 300, 500 lietošanas instrukcijā.
	1 gaismas diode deg sarkanā krāsā.	Akumulators ir pārāk silts vai auksts.	▶ Izņemiet akumulatoru. ▶ Ļaujiet akumulatoram atdzist vai sasilt.
	3 gaismas diodes mirgo sarkanā krāsā.	Radies dzīvzoga apgriezēja traucējums.	▶ Izņemiet akumulatoru. ▶ Veiciet akumulatora nodalījuma kontaktu tīrīšanu. ▶ Ievietojiet akumulatoru. ▶ Ieslēdziet dzīvzoga apgriezēju. ▶ Ja 3 gaismas diodes turpina mirgot sarkanā krāsā: Neizmantojiet dzīvzoga apgriezēju un lūdziet STIHL tirgotāja palīdzību.
		Griezējnaži kustas smagi.	▶ Notīriet abas griezējnažu puses un apsmidziniet tos ar STIHL sveķu šķīdinātāju. ▶ Ja 3 gaismas diodes turpina mirgot sarkanā krāsā: Neizmantojiet dzīvzoga apgriezēju un lūdziet STIHL tirgotāja palīdzību.
	3 gaismas diodes deg sarkanā krāsā.	Dzīvzoga apgriezējs ir pārāk silts.	▶ Izņemiet akumulatoru. ▶ Ļaujiet dzīvzoga apgriezējam atdzist.
	4 gaismas diodes mirgo sarkanā krāsā.	Radies akumulatora traucējums.	▶ Izņemiet akumulatoru un ievietojiet atpakaļ. ▶ Ieslēdziet dzīvzoga apgriezēju. ▶ Ja 4 gaismas diodes turpina mirgot sarkanā krāsā: neizmantojiet akumulatoru un lūdziet STIHL tirgotāja palīdzību.
		Pārtraukts elektriskais savienojums starp dzīvzoga apgriezēju un akumulatoru.	▶ Izņemiet akumulatoru. ▶ Veiciet akumulatora nodalījuma kontaktu tīrīšanu. ▶ Ievietojiet akumulatoru.
		Dzīvzoga apgriezējs un akumulators ir mitri.	▶ Notīriet un izžāvējiet dzīvzoga apgriezēju vai akumulatoru.
Dzīvzoga apgriezējs darbības laikā izslēdzas.	3 gaismas diodes deg sarkanā krāsā.	Dzīvzoga apgriezējs ir pārāk silts.	▶ Izņemiet akumulatoru. ▶ Ļaujiet dzīvzoga apgriezējam atdzist.
		Radies elektrisks traucējums.	▶ Izņemiet akumulatoru un ievietojiet atpakaļ. ▶ Ieslēdziet dzīvzoga apgriezēju.
Dzīvzoga apgriezēja darbības laiks ir pārāk īss.		Akumulators nav pilnībā uzlādēts.	▶ Akumulatoru pilnībā uzlādējiet tā, kā aprakstīts lādētāju STIHL AL 101, 300, 500 lietošanas instrukcijā.
		Pārsniegts akumulatora darbmūžs.	▶ Nomainiet akumulatoru.

## 19 Tehniskie dati

### 19.1 Dzīvzoga apgriezējs STIHL HLA 56

Pieļaujамie akumulatori:

- STIHL AK
- Svārs bez akumulatora: 3,8 kg

Darbības laiks ir dots vietnē [www.stihl.com/battery-life](http://www.stihl.com/battery-life).

### 19.2 Griezējnaži

- Zobu atstātums: 30 mm
- Griezuma garums: 450 mm
- Asināšanas leņķis: 35°

### 19.3 Akumulators STIHL AK

- Akumulatora tehnoloģija: litija jonu
- Spriegums: 36 V
- Kapacitāte (Ah): skatiet identifikācijas datu plāksnīti
- Energoietilpība (Wh): skatiet identifikācijas datu plāksnīti
- Svārs (kg): skatiet identifikācijas datu plāksnīti
- Eksploataācijas un glabāšanas pieļaujамais temperatūras diapazons: no - 10 °C līdz + 50 °C

### 19.4 Skaņas un vibrāciju rādītāji

Skaņas spiediena līmeņa K vērtība ir 2 dB(A).  
Skaņas jaudas līmeņa K vērtība ir 2 dB(A). Vibrācijas vērtību K vērtība ir 2 m/s<sup>2</sup>.

STIHL iesaka lietot dzirdes aizsarglīdzekļus.

- Skaņas spiediena līmenis L<sub>PA</sub> mērīts saskaņā ar ISO 22868: 77 dB(A)
- Skaņas jaudas līmenis L<sub>WA</sub> mērīts saskaņā ar ISO 22868: 88 dB(A)
- Vibrācijas vērtība a<sub>hv</sub> mērīta saskaņā ar ISO 22867
  - Vadības rokturis: 1,5 m/s<sup>2</sup>
  - Cilpas rokturis: 1,5 m/s<sup>2</sup>
  - Roktura caurule: 1,5 m/s<sup>2</sup>

Norādītās vibrāciju vērtības ir izmērītas pēc normētas pārbaudes metodes, un salīdzinājumam tās var attiecināt uz elektroierīcēm. Faktiski novērojamās vibrāciju vērtības var atšķirties no norādītajām vērtībām, atkarībā no pielietojuma veida. Norādītās vibrāciju vērtības iespējams izmantot vibrāciju slodzes novērtēšanai. Nosakiet faktisko vibrāciju slodzi. Pie tam jāņem vērā laiki, kuros elektroierīce ir izslēgta, kā arī tie, kad tā ir ieslēgta, taču darbojas bez slodzes.

Informāciju par direktīvas par darba ņēmēju aizsardzību pret vibrācijām 2002/44/EK prasību izpildi [www.stihl.com/vib](http://www.stihl.com/vib).

### 19.5 REACH

Ar REACH apzīmē EK rīkojumu par ķīmikāliju reģistrāciju, novērtējumu un sertifikāciju.

Informāciju par REACH rīkojuma izpildi skatiet vietnē [www.stihl.com/reach](http://www.stihl.com/reach).

## 20 Rezerves daļas un piederumi

### 20.1 Rezerves daļas un piederumi

**STIHL** Šie simboli apzīmē oriģinālās STIHL rezerves daļas un oriģinālos STIHL piederumus.

STIHL iesaka izmantot oriģinālās STIHL rezerves daļas un oriģinālos STIHL piederumus.

Neskatoties uz nepārtrauktu sekošanu aktivitātēm tirgū, STIHL nespēj novērtēt citu ražotāju rezerves daļas un piederumus, vai tie ir uzticami, droši un piemēroti lietošanai, un STIHL nespēj galvot par to lietošanu.

Oriģinālās STIHL rezerves daļas un oriģinālie STIHL piederumi ir pieejamas pie STIHL tirgotāja.

## 21 Utilizēšana

### 21.1 Dzīvzoga apgriezēja un akumulatora utilizācija

Informāciju par utilizēšanu var sniegt vietējā pašvaldība vai STIHL specializētais izplatītājs.

Nepareiza utilizācija var radīt veselības traucējumus un kaitējumu apkārtējai videi.

- ▶ STIHL izstrādājumus, ieskaitot iepakojumu, nogādājiet piemērotā savākšanas punktā otrreizējai pārstrādei saskaņā ar vietējiem noteikumiem.
- ▶ Neizmest sadzīves atkritumus.

## 22 ES atbilstības deklarācija

### 22.1 Dzīvzoga apgriezējs STIHL HLA 56

ANDREAS STIHL AG & Co. KG  
Badstraße 115  
D-71336 Waiblingen

Vācija

ar pilnu atbildību deklarē, ka

- Konstrukcija: dzīvžoga apgriezējs ar akumulatoru
- Ražotāja zīmols: STIHL
- Tips: HLA 56
- Sērijas identifikācija: HA01

atbilst direktīvu 2011/65/ES, 2006/42/EK, 2014/30/ES un 2000/14/EK spēkā esošajiem noteikumiem un ir projektēts un konstruēts saskaņā ar šādiem standartiem ražošanas brīdī spēkā esošajā to versijā: EN 55014-1, EN 55014-2, EN 60745-1, ņemot vērā standartus EN ISO 10517 un EN 60745-2-15.

Izmantotais atbilstības novērtēšanas process atbilstoši direktīvas 2000/14/EK V pielikumam.

- Izmērītais skaņas jaudas līmenis: 88 dB(A)
- Garantētais trokšņu jaudas līmenis: 90 dB(A)

Tehniskie dokumenti tiek glabāti uzņēmuma ANDREAS STIHL AG & Co. KG nodaļā Produktzulassung.

Izgatavošanas gads, ražošanas valsts un ierīces numurs ir norādīts uz dzīvžoga apgriezēja.

Vaiblingenā, 15.07.2021

ANDREAS STIHL AG & Co. KG

*J. Hoffmann*

ko pārstāv

Dr. Jürgen Hoffmann, Produktzulassung - Ražojumu reģistrācijas - nodaļas vadītājs, regulējums

## 23 UKCA – Apvienotās Karalistes atbilstības deklarācija

### 23.1 Dzīvžoga apgriezējs STIHL HLA 56

**UK  
CA**

ANDREAS STIHL AG & Co. KG  
Badstraße 115  
D-71336 Waiblingen

Vācijā

ar pilnu atbildību deklarē, ka

- Konstrukcija: dzīvžoga apgriezējs ar akumulatoru
- Ražotāja zīmols: STIHL
- Tips: HLA 56
- Sērijas identifikācija: HA01

atbilst attiecīgajiem Apvienotās Karalistes The Restriction of the Use of Certain Hazardous Substances in Electrical and Electronic Equipment Regulations 2012, Supply of Machinery (Safety) Regulations 2008, Electromagnetic Compatibility Regulations 2016 un Noise Emission in the Environment by Equipment for use Outdoors Regulations 2001 noteikuma noteikumiem un ir projektēts un ražots saskaņā ar šādu ražošanas dienā spēkā esošo standartu versijām: EN 55014-1, EN 55014-2, EN 60745-1, ņemot vērā standartus EN ISO 10517 un EN 60745-2-15.

Izmantotais atbilstības novērtēšanas process atbilstoši Apvienotās Karalistes regulējums Noise Emission in the Environment by Equipment for use Outdoors Regulations 2001, Schedule 8.

- Izmērītais skaņas jaudas līmenis: 88 dB(A)
- Garantētais trokšņu jaudas līmenis: 90 dB(A)

Tehniskā dokumentācija tiek glabāta uzņēmumā ANDREAS STIHL AG & Co. KG.

Izgatavošanas gads, ražošanas valsts un ierīces numurs ir norādīts uz dzīvžoga apgriezēja.

Vaiblingenā, 15.07.2021

ANDREAS STIHL AG & Co. KG

*J. Hoffmann*

ko pārstāv

Dr. Jürgen Hoffmann, Produktzulassung - Ražojumu reģistrācijas - nodaļas vadītājs, regulējums

## 24 Vispārējie drošības norādījumi darbam ar elektroinstrumentiem

### 24.1 Ievads

Šajā sadaļā ir atspoguļoti standartā EN/IEC 62841 noformulētie vispārīgie drošības norādījumi, kas attiecas uz darbu ar manuāli vadāmiem, motorizētiem elektroinstrumentiem.

STIHL šie teksti jāizdrukā.

Sadaļā "Elektriskā drošība" iekļautie norādījumi elektrotraumu un elektrošoka riska samazināšanai neattiecas uz STIHL akumulatora ierīcēm.

**BRĪDINĀJUMS**

- **Izlasiet visus drošības norādījumus, instrukcijas, attēlus un tehniskos datus, kas ir saistīti ar šo elektroinstrumentu.** Kļūdas vai nolaidība šo instrukciju ievērošanā var kļūt par elektriskās strāvas trieciena, ugunsgrēka un/vai smagu traumu cēloni. **Uzglabājiet visus drošības norādījumus un instrukcijas arī turpmākai izmantošanai.**

Drošības tehnikas norādījumos izmantotais termins "Elektroinstrumenti" attiecas uz elektroinstrumentiem, kurus darbina, pieslēdzot elektroapgādes tīklam (ar barošanas kabeli), kā arī uz elektroinstrumentiem, kurus darbina ar akumulatoru (bez barošanas kabeļa).

## 24.2 Drošība darba vietā

- a) **Uzturiet darba zonu tīru, kā arī labi apgaismotu.** Nekārtība darba vietā vai neapgaismotas darba zonas var novest pie nelaimes gadījumiem.
- b) **Nestrādājiet ar elektroinstrumentiem sprādzienbīstamā vidē, kurā nav degošu šķidrumu, gāzu vai putekļu.** Elektroinstrumenti rada dzirksteles, kas var aizdedzināt putekļus vai tvaikus.
- c) **Kad tiek lietoti elektroinstrumenti, bērniem un citām personām jāatrodas drošā attālumā.** Novēršot uzmanību, varat zaudēt kontroli pār elektroinstrumentu.

## 24.3 Elektrodrošība

- a) **Elektroinstrumenta pieslēguma kontaktdakšai jāatbilst kontaktlīgždai.** Kontaktdakšai aizliegts veikt jebkādas pārveidojumus. **Neizmantojiet kontaktdakšu adapterus kopā ar zemējumaizsargātiem elektroinstrumentiem.** Kontaktdakšas un kontaktlīgždas, kam nav veikti pārveidojumi, samazina elektriskās strāvas trieciena risku.
- b) **Nepieļaujiet ķermeņa nonākšanu saskarē ar saņemām virsmām, piemēram, caurulēm, sildierīcēm, plītiem un ledusskapjiem.** Pastāv paaugstināts elektriskās strāvas trieciena risks, ja jūsu ķermenis ir saņemts.
- c) **Sargājiet elektroinstrumentus no lietus vai mitruma.** Elektroinstrumentos iekļuvis ūdens palielina elektriskās strāvas trieciena risku.
- d) **Nelietojiet pieslēguma vadu neparedzētajiem mērķiem.** Nekādā gadījumā neizmantojiet pieslēguma vadu elektroinstrumenta nešanai, vilkšanai vai kontaktdakšas izņemšanai.

**Sargājiet barošanas kabeli no karstuma vai eļļu iedarbības, no asām malām, kā arī kustīgajām detaļām.** Bojāti vai sapinušies barošanas kabeli palielina elektriskās strāvas trieciena risku.

- e) **Ja ar elektroinstrumentu strādājat brīvā dabā, izmantojiet tikai tādas pagarinātājus, kas ir piemēroti arī darbam ārpus telpām.** Izmantojot pagarinātājus, kas ir piemēroti darbam ārpus telpām, samazinās elektriskās strāvas trieciena risks.
- f) **Ja nav iespējams izvairīties no elektroinstrumenta izmantošanas mitrā vidē, izmantojiet bojājumstrāvas aizsargslēdzi.** Izmantojot bojājumstrāvas aizsargslēdzi, samazinās elektriskās strāvas trieciena risks.

## 24.4 Personu drošība

- a) **Esiet uzmanīgi, sekojiet tam, ko darāt, un strādājiet ar elektroinstrumentiem apdomīgi.** **Neizmantojiet elektroinstrumentus, kad esat noguruši vai atrodaties narkotisko vielu, alkohola vai medikamentu iedarbībā.** Mirkļis neuzmanības darbā ar elektroinstrumentu var kļūt par smagu traumu cēloni.
- b) **Valkājiet individuālo aizsargaprīkojumu un vienmēr uzlieciet aizsargbrilles.** Valkājot individuālo aizsargaprīkojumu, piemēram, putekļu masku, aizsargapavus ar neslīdošu zoli, aizsargķiveri vai dzirdes aizsarglīdzekli, atkarībā no elektroinstrumenta pielietojuma veida, samazinās traumu risks.
- c) **Nepieļaujiet nejaušu ierīces iedarbināšanu.** **Pārlicinieties, ka elektroinstrumentis ir izslēgts, pirms to pieslēgt elektroapgādei un/vai akumulatoram, kā arī pirms tā pacelšanas vai pārnēsāšanas.** Ja, pārnēsājot elektroinstrumentu, pirksts atradīsies uz slēdža vai ierīce būs ieslēgta un jūs to pieslēgsiet elektroapgādei, var notikt nelaimes gadījums.
- d) **Pirms elektroinstrumenta ieslēgšanas noņemiet regulēšanas instrumentus vai uzgriežņu atslēgu.** Instruments vai atslēga, kas atrodas rotējošā elektroinstrumenta detaļā, var kļūt par traumu cēloni.
- e) **Nepieļaujiet atrašanos nepareizā ķermeņa pozā.** **Rūpējieties par stabilu stāvokli un nepārtraukti atrodieties līdzsvarā.** Negaidītās situācijās tas palīdzēs labāk kontrolēt elektroinstrumentu.
- f) **Valkājiet piemērotu apģērbu.** Nevalkājiet platu apģērbu vai rotaslietas. **Sekojiet, lai**

**mati un apgērbs atrastos drošā attālumā no kustīgajām detaļām.** Brīvs apgērbs, rotaslietas vai gari mati var ieķerties ierīces kustīgajās detaļās.

- g) **Ja iespējams uzmontēt putekļu nosūkšanas un savākšanas iekārtas, pārliecinieties, ka tās ir pieslēgtas un pareizi pielietojamas.** Putekļu nosūcēja izmantošana var samazināt putekļu radīto veselības apdraudējumu.
- h) **Nepārkāpiet drošību un elektroinstrumentu lietošanas drošības noteikumus - arī tad, ja esat bieži lietojis elektroinstrumentus.** Neuzmanīga lietošana vienā mirklī var radīt smagas traumas.

## 24.5 Elektroinstrumentu izmantošana un darbs ar tiem

- a) **Nepārslodžiet elektroinstrumentu.** Ikreiz izmantojiet paredzētajam darbam piemērotu elektroinstrumentu. Ar piemērotu elektroinstrumentu labāk un drošāk strādāsiet tā pieļaujamās jaudas diapazonā.
- b) **Neizmantojiet elektroinstrumentu, kam bojāts slēdzis.** Elektroinstrumenti, ko vairs nevar ieslēgt vai izslēgt, ir bīstami un jāsamontē.
- c) **Pirms ierīces regulēšanas, darba instrumentu maiņas vai elektroinstrumenta novietošanas stāvēšanai, atvienojiet kontaktakšus no kontaktlīdzdas un/vai izņemiet izņemamu akumulatoru.** Šie drošības pasākumi nepieļaus neparedzētu elektroinstrumenta darbības uzsākšanu.
- d) **Elektroinstrumentus, ko neizmantojat, uzglabājiēt bērnēm nepieejamā vietā. Neļaujiet elektroinstrumentu izmantot personām, kas to nepazīna vai nav lasījušas šīs instrukcijas.** Elektroinstrumenti ir bīstami, ja tos izmanto nepieredzējušas personas.
- e) **Kopiet elektroinstrumentus un to darba instrumentu rūpīgi.** Pārbaudiet, vai kustīgās detaļas darbojas bez traucējumiem un neiesprūst, vai detaļas nav salūzušas vai bojātas tādā mērā, ka tas var ietekmēt elektroinstrumenta darbību. Pirms elektroinstrumenta atkārtotas izmantošanas lūdziet nomainīt bojātās detaļas. Daudzu nelaimes gadījumu cēlonis ir slikti veikta elektroinstrumentu apkope.
- f) **Uzturiet griezējinstrumentus asus un tīrus.** Rūpīgi kopiti griezējinstrumenti ar asām griezējmalām mazāk iesprūst, un tie ir vieglāk vadāmi.

- g) **Izmantojiet elektroinstrumentus, darba instrumentu, darba instrumentus utt. saskaņā ar šīm instrukcijām.** Ikreiz ņemiet vērā darba apstākļus un veicamā darba specifiku. Elektroinstrumentu izmantošana citiem neparedzētiem mērķiem var novest pie bīstamām situācijām.
- h) **Raugieties, lai rokturi un saskares virsmas būtu sausas, tīras un uz tām nebūtu eļļa vai smērvielas.** Slīdoši rokturi un saskares virsmas nenodrošina drošu elektroinstrumenta vadību un kontroli neparedzētās situācijās.

## 24.6 Ar akumulatoru darbināmu instrumentu izmantošana un darbs ar tiem

- a) **Lietojiet akumulatoru uzlādēšanai tikai ražotāja ieteiktos lādētājus.** Noteikta veida akumulatoriem paredzēta lādētāja izmantošana cita veida akumulatoru uzlādēšanai rada ugunsbīstamību.
- b) **Lietojiet elektroinstrumentu darbināšanai tikai tiem paredzētos akumulatorus.** Citi akumulatori var izraisīt savaināšanos vai aizdegšanos.
- c) **Nenovietojiet nelietoto akumulatoru biroja saspaužu, monētu, atslēgu, naglu, skrūvju vai citu neliekiem metāla priekšmetu tuvumā, kas varētu radīt kontaktu īsslēgumu.** Akumulatora kontaktu īssavienojums var izraisīt apdedzināšanos vai aizdegšanos.
- d) **Nepareiza lietošana var izraisīt šķidrums izplūdi no akumulatora.** Izvairieties no saskares ar to. Ja tas nejauši nonācis saskarē ar ādu, nekavējoties noskalojiet ar ūdeni. Ja šķidrums iekļuvis acīs, papildus meklējiet arī medicīnisko palīdzību. Izplūdis akumulatora šķidrums var radīt ādas kairinājumu vai ķīmiskos apdegumus.
- e) **Neizmantojiet bojātu vai izmainītu akumulatoru.** Bojāti vai izmainīti akumulatori var darboties neparedzami un radīt ugunsgrēkus, sprādzienus vai traumas.
- f) **Nepakļaujiet akumulatoru liesmu vai pārāk augstas temperatūras ietekmei.** Liesmas vai temperatūra virs 130 °C (265 °F) var radīt sprādzienu.
- g) **Ievērojiet lādēšanas norādes un nekādā gadījumā nelādējiet akumulatoru vai ar akumulatoru darbināmu instrumentu ārpus lietošanas instrukcijā dotā temperatūras diapazona.** Nepareiza lādēšana vai lādēšana



ärpus temperatuur diapazona var iznīcināt akumulatoru un paaugstināt ugunsbīstamību.

## 24.7 Serviss

- Savas elektroierīces remontu uzticiet kvalificētam, speciāli apmācītam personālam, kas izmanto tikai oriģinālās rezerves daļas.** Tādējādi varēsiet būt pārliecināti, ka tiek saglabāta elektroierīces drošība.
- Nekādā gadījumā neveiciet bojātu akumulatoru apkopi.** Jebkuru akumulatora apkopi būtu jāveic tikai ražotājam vai pilnvarotās pārstāvnīcībās.

## 24.8 Drošības norādījumi darbam ar dzīvzoga šķērēm

Vispārīgi drošības norādījumi darbam ar dzīvzoga šķērēm

- Visām ķermeņa daļām jāatrodas drošā attālumā no nažiem. Nemēģiniet noņemt spraudņus vai turēt zāģēšanu, kas jāgriež asmeņu darbības laikā.** Naži pēc slēdža izslēgšanas turpina kustēties. Mirklis neuzmanības darbā ar dzīvzoga šķērēm var kļūt par smagu traumu cēloni.
- Pārnēsājiet dzīvzoga šķēres, turot aiz roktura, kad griezējnaži neatrodas kustībā un esiet piesardzīgs, lai nepagrieztu slēdzi.** Pareiza dzīvzoga šķēru pārnēsāšana samazina nejausa ieslēgšanās, kā arī šādi radītu nažu izraisīto traumu risku.
- Transportējot vai uzglabājot dzīvzoga šķēres, vienmēr uzlieciet nažiem apvalku.** Pareiza rīcība ar dzīvzoga šķērēm samazina traumu gūšanas risku, ko rada nazis.
- Pirms iesprostoto izgrieztu spraudņu noņemšanas vai ierīces apkopes pārlicinieties, vai visi slēdži ir izslēgti un akumulators ir noņemts vai izslēgts.** Dzīvzoga šķēres neparedzēta darbība, vienlaikus noņemot iesprostoto materiālu, var radīt nopietnus.
- Turēt dzīvzoga trimmeri tikai ar izolētām roktura virsmām, jo griešanas asmens var atstāt no slēptajām elektroliņijām.** Ja asmeņu saskari ar zem sprieguma esošu vadu, ierīces metāla daļas var pārvadīt strāvu un izraisīt elektriskās strāvas triecienu.
- Visas elektroliņijas jātur prom no griešanas laukuma.** Vadi var būt noslēpti dzīvzogos vai krūmos, un ar nazi tos iespējams nejausi sagriezt.

- Nelietojiet dzīvzoga šķēres sliktos laika apstākļos - īpaši ne pērkona negaiss gadījumā.** Tas samazina risku, ka to skāra zibens.

## Sisukord

1	Eessõna.....	57
2	Informatsioon kāesoleva kasutusjuhendi kohta.....	58
3	Ülevaade.....	58
4	Ohutusjuhised.....	59
5	Hekilõikuri tegemine kasutusvalmis.....	64
6	Aku laadimine ja LEDid.....	64
7	Hekilõikuri kokkupanemine.....	64
8	Aku sissepanemine ja väljavõtmine.....	65
9	Hekilõikuri sisselülitamine ja väljalülitamine.....	65
10	Hekilõikuri ja aku kontrollimine.....	66
11	Hekilõikuriga töötamine.....	66
12	Pärast tööd.....	67
13	Transportimine.....	68
14	Säilitamine.....	68
15	Puhastamine.....	68
16	Hooldamine.....	69
17	Remontimine.....	69
18	Rikete kõrvaldamine.....	69
19	Tehnilised andmed.....	70
20	Varuosad ja tarvikud.....	71
21	Utiliseerimine.....	71
22	EL vastavusdeklaratsioon.....	71
23	UKCA vastavusdeklaratsioon.....	71
24	Elektritööriistade üldised ohutusjuhised....	72

## 1 Eessõna

Austatud klient!

Meil on hea meel, et otsustasite STIHLi kasuks. Me töötame välja ja valmistamine oma tooteid tippkvaliteedis vastavalt klientide vajadustele. Nii tekivad kõrge töökindlusega tooted ka äärmuslikul koormamisel.

STIHL tähistab tippkvaliteeti ka teeninduses. Meie spetsialiseeritud poed tagavad kompetentse nõustamise ja juhendamise ning igakülgse tehnilise teeninduse.

STIHL on pühendunud jätkusuutlikule ja vastutustundlikule loodusega ümberkäimisele. Käesolev kasutusjuhend aitab Teil STIHLi toodet pika kasutusea jaoksul ohutult ja keskkonnasõbralikult kasutada.

Me täname Teid usalduse eest ja soovime Teile oma STIHLi toote meeldivat kasutamist.



Dr Nikolas Stihl

**TÄHTSI! LUGEGE ENNE KASUTAMIST LÄBI JA HOIDKE ALLES.**

## 2 Informatsioon käesoleva kasutusjuhendi kohta

### 2.1 Kehtivad dokumendid

Kehtivad kohalikud ohutusnõuded.

- ▶ Peale selle kasutusjuhendi lugege järgmised dokumendid mõttega läbi ja hoidke alles:
  - aku STIHL AK ohutusjuhised;
  - laadimiseadmete STIHL AL 101, 300, 500 kasutusjuhend;
  - ettevõtte STIHL akude ja integreeritud akudega toodete ohutusalaane teave: [www.stihl.com/safety-data-sheets](http://www.stihl.com/safety-data-sheets)

### 2.2 Hoiatusjuhiste tähistus tekstis

**!** OHT!

- Juhis viitab ohtudele, mis põhjustavad raskeid vigastusi või surma.
  - ▶ Nimetatud meetmed suudavad raskeid vigastusi või surma vältida.

**!** HOIATUS

- Juhis viitab ohtudele, mis võivad raskeid vigastusi või surma põhjustada.
  - ▶ Nimetatud meetmed suudavad raskeid vigastusi või surma vältida.

**JUHIS**

- Juhis viitab ohtudele, mis võivad materiaalselt kahju põhjustada.
  - ▶ Nimetatud meetmed suudavad materiaalselt kahju vältida.

### 2.3 Sümbolid tekstis



Antud sümbol viitab ühele peatükile käesolevas kasutusjuhendis.

## 3 Ülevaade

### 3.1 Hekilõikur ja aku

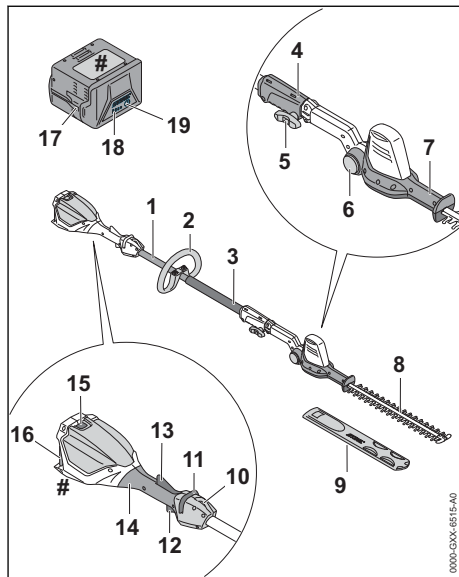

#### 1 Vars

Vars ühendab kõiki detaile.

#### 2 Sang

Sang on ette nähtud hekilõikuri hoidmiseks ja juhtimiseks.

#### 3 Käepidevoolik

Käepidevoolik on ette nähtud hekilõikuri hoidmiseks ja juhtimiseks.

#### 4 Sidestusmuhv

Sidestusmuhv ühendab vart lõikenugadega.

#### 5 Käepidepolt

Käepidepolt pingutab lõikenoad varrel kinni.

#### 6 Tõkestusnupp

Tõkestusnupp blokeerib lõikenugade keeramise.

#### 7 Pöördkäepide

Pöördkäepide on ette nähtud lõikenugade nurga seadistamiseks.

#### 8 Lõikenoad

Lõikenoad lõikavad lõigatavat materjali.

#### 9 Noakaitse

Noakaitse kaitseb lõikenugadega kokkupuumise eest.

#### 10 Kandeas

Kandeas on ette nähtud kandesüsteemi külgeriputamiseks.

**11 Vabastusnihk**

Vabastusnihk vabastab lülitushoova fiksaatorist.

**12 Lülitushoob**

Lülitushoob lülitab hekilõikurit sisse ja välja.

**13 Ergo-hoob**

Ergo-hoob hoiab vabastusnihikut positsioonis, kui lülitushoob lastakse lahti.

**14 Juhtkäepide**

Juhtkäepide on ette nähtud hekilõikuri käsitsemiseks, hoidmiseks ja juhtimiseks.

**15 Tõkestushoob**

Tõkestushoob hoiab akut akušahtis.

**16 Akušah**

Akušah võtab vastu aku.

**17 Aku**

Aku varustab hekilõikurit energiaga.

**18 LEDid**

LEDid näitavad aku laadimisseisundit ja rikkeid.

**19 Suruklahv**

Suruklahv aktiveerib akut asuvad LEDid.

**# Võimsussilt koos masina numbriga****3.2 Sümbolid**

Sümbolid võivad olla hekilõikuril ja akul ning tähendavad järgmist:

 See sümbol näitab, millises suunas tuleb vabastusnihikut lükata.

 See sümbol näitab, et lõiketera peab olema kinnitatud.

 1 LED põleb punaselt. Aku on liiga soe või liiga külm.



 4 LEDi vilguvad punaselt. Akul esineb rike.



 **LWA** Direktiivi 2000/14/EÜ kohaselt ühikutes dB(A) garanteeritud helivõimsustase, et toodete heliemiisioone võrreldavaks teha.

 Sümboli kõrval olevad andmed viitavad aku energiamahutavusele vastavalt elemendi tootja spetsifikatsioonile. Kasutamisel saadavaolev energiasaldus on väiksem.

 Ärge utiliseerige toodet koos olmejäätmetega.

**4 Ohutusjuhised****4.1 Hoiatussümbolid**

Hekilõikuril või akul asuvad hoiatussümbolid tähendavad järgmist:



Järgige ohutusjuhiseid ja ohutusmeetmeid.



Lugege, mõistke ja säilitage kasutusjuhendit.



Kandke kaitseprille ja kaitsekiivrit.



Kandke turvasaapaid.



Kandke kaitsevarustust.



Ärge puudutage liikuvaid lõikenuge.

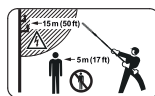

Pidage kinni ohutusvahemaast.



Kaitske hekilõikurit vihma ja niiskuse eest.



Võtke aku enne töökatkestusi, transportimist, hoivulepanekut, hooldust või remonti välja.



Kaitske akut kuumuse ja tule eest.



Kaitske akut vihma ja niiskuse eest ega kastke seda vedelikesse.



Pidage kinni akule lubatud temperatuurivahemikust.

**4.2 Sihtotstarbekohane kasutus**

Hekilõikur STIHL HLA 56 on ette nähtud alustaimestu, kõrgete hekkide, kõrgete põõsaste, kõrgete puhmade ja kõrge võsa lõikamiseks.

Hekilõikurit ei tohi vihma korral kasutada.

Hekilõikurit varustatakse energiaga akult STIHL AK.

## ▲ HOIATUS

- Akud, mis pole STIHLi poolt hekilõikuri jaoks heaks kiidetud, võivad tulekahjusid ja plahvatusi põhjustada. Inimesed võivad raskesti vigastada või surma saada ja materiaalne kahju tekkida.
  - ▶ Kasutage hekilõikurit akuga STIHL AK.
- Kui hekilõikurit või akut ei kasutata sihtotstarbekohaselt, siis võivad inimesed vigastada või surma saada ning materiaalne kahju tekkida.
  - ▶ Kasutage hekilõikurit nii, nagu käesolevas kasutusjuhendis kirjeldatud.
  - ▶ Kasutage akut nii, nagu aku STIHL AK kasutusjuhendis kirjeldatud.

### 4.3 Nõuded kasutajale

## ▲ HOIATUS

- Instrueerimata kasutajad ei suuda hekilõikurit ja akut tulenevaid ohte tuvastada ega hinnata. Kasutaja või teised inimesed võivad raskesti vigastada või surma saada.



- ▶ Lugege, mõistke ja säilitage kasutusjuhendit.

- ▶ Kui hekilõikur või aku antakse teisele isikule edasi: andke kasutusjuhend kaasa.
- ▶ Tehke kindlaks, et kasutaja vastab järgmistele nõuetele:
  - Kasutaja on välja puhanud.
  - Kasutaja on kehaliselt, sensoorselt ja vaimselt võimeline hekilõikurit käsitsema ning sellega töötama. Kui kasutaja on selleks kehaliselt, sensoorselt ja vaimselt piiratud võimeline, siis tohib kasutaja töötada ainult vastutava isiku järelevalve all või instruksiooni järgi.
  - Kasutaja ei suuda hekilõikurit ja akut tulenevaid ohte tuvastada ega hinnata.
  - Kasutaja on täisealine või kasutajale õpetatakse järelevalve all eriala vastavalt siseriiklikele regulatsioonidele.
  - Kasutaja on saanud STIHLi esinduses või asjatundliku isiku poolt instruksiooni enne, kui ta esimest korda hekilõikuriga töötab.
  - Kasutaja teovõime pole alkoholi, ravimite või uimastite tõttu piiratud.
- ▶ Kui esineb ebaselgusi: pöörduge STIHLi esindusse.

### 4.4 Riietus ja varustus

## ▲ HOIATUS

- Töö ajal võib hekilõikur pikad juuksed sisse tõmmata. Kasutaja võib tõsiselt vigastada saada.
  - ▶ Siduge ja kinnitage pikad juuksed nii, et need paikneksid õlgadest kõrgemal.
- Töö ajal võidakse esemeid suure kiirusega üles paisata. Kasutaja võib vigastada saada.



- ▶ Kandke liibuvaid kaitseprille. Sobivad kaitseprillid on normi EN 166 või siseriiklike eeskirjade kohaselt kontrollitud ja vastava tähistusega kaubanduses saadaval.

- ▶ Kandke pikkade varrukatega liibuvat särki ja pikki pükse.
- Allakukkuvad esemed võivad peale vigastusi põhjustada.



- ▶ Kandke kaitsekiivrit.

- Töö ajal võidakse tolmu üles keerutada. Sissehingatud tolm võib tervist kahjustada ja tekitada allergilisi reaktsioone.

- ▶ Tolmu üleskeerutamise korral: kandke tolmuaitsemaski.
- Ebasobiv rietus võib puudesse, võsasse ja hekilõikurisse kinni jääda. Sobiva riitusega kasutajad võivad raskesti vigastada saada.
  - ▶ Kandke liibuvat riitust.
  - ▶ Võtke sallid ja ehted ära.
- Kui kasutaja kannab ebasobivaid jalatseid, siis võib ta libastuda. Kasutaja võib vigastada saada.



- ▶ Kandke haarduva tallaga tugevaid kinniseid jalatseid.

- Kasutaja võib puhastamise või hoolduse ajal löikenugadega kokku puutuda. Kasutaja võib vigastada saada.



- ▶ Kandke vastupidavast materjalist töökindaid.

### 4.5 Tööpiirkond ja ümbrus

#### 4.5.1 Hekilõikur

## ▲ HOIATUS

- Kõrvalised isikud, lapsed ja loomad ei suuda hekilõikurit ning ülespaisatud esemetest tulenevaid ohte tuvastada ega hinnata. Kõrvalised

isikud, lapsed ja loomad võivad raskesti vigastada saada ning materiaalne kahju tekkida.



- ▶ Hoidke kõrvalised isikud, lapsed ja loomad tööpiirkonnast 5 m raadiuses eemal.

- ▶ Hoidke esemete suhtes 5 m vahemaad.
- ▶ Ärge jätke hekilõikurit järelevalveta.
- ▶ Tehke kindlaks, et lapsed ei saa hekilõikuriga mängida.
- Hekilõikur pole vee eest kaitstud. Kui töötatakse vihas või niiskes ümbruses, siis võib tekkida elektrilöökk. Kasutaja võib vigastada saada ja hekilõikur võib kahjustada saada.



- ▶ Ärge töötage vihas ega niiskes ümbruses.

- Hekilõikuri elektrilised detailid võivad sädemeid tekitada. Sädeimed võivad kergesti süttivas või plahvatusvõimelises ümbruses tulekahjusid ning plahvatusi põhjustada. Inimesed võivad raskesti vigastada või surma saada ja materiaalne kahju tekkida.
- ▶ Ärge töötage kergesti süttivas ja plahvatusvõimelises ümbruses.

#### 4.5.2 Aku

### ▲ HOIATUS

- Kõrvalised isikud, lapsed ja loomad ei suuda akust tulenevaid ohte tuvastada ega hinnata. Kõrvalised isikud, lapsed ja loomad võivad raskesti vigastada saada.
- ▶ Hoidke kõrvalised isikud, lapsed ja loomad eemal.
- ▶ Ärge jätke akut järelevalveta.
- ▶ Tehke kindlaks, et lapsed ei saa akuga mängida.
- Aku pole kõigi ümbrusmõjude eest kaitstud. Kui aku on allutatud teatud kindlatele ümbrusmõjudele, siis võib aku põlema süttida või plahvatada. Inimesed võivad raskesti vigastada saada ja materiaalne kahju tekkida.



- ▶ Kaitske akut kuumuse ja tule eest.
- ▶ Ärge visake akut tulle.



- ▶ Kasutage ja säilitage akut temperatuurivahemikus -10 °C ja +50 °C vahel.



- ▶ Kaitske akut vihma ja niiskuse eest ega kastke seda vedelikesse.

- ▶ Hoidke aku metallist esemetest eemal.

- ▶ Ärge allutage akut kõrgele rõhule.
- ▶ Ärge allutage akut mikrolainetele.
- ▶ Kaitske akut kemikaalide ja soolade eest.

## 4.6 Ohutusnõuetele vastav seisund

### 4.6.1 Hekilõikur

Hekilõikur on ohutusnõuetele vastavas seisundis, kui on täidetud järgmised tingimused:

- Hekilõikur on kahjustamata.
- Hekilõikur on puhas.
- Käsitsemiselemendid talitlevad ja on muutmata.
- Lõikenoad on õigesti paigaldatud.
- On paigaldatud antud hekilõikuri STIHLi originaaltarvikud.
- Tarvikud on õigesti paigaldatud.

### ▲ HOIATUS

- Ohutusnõuetele mittevastavas seisundis ei saa detailid enam õigesti talitleda ja ohutuseadiste toime võidakse tühistada. Inimesed võivad raskesti vigastada või surma saada.
- ▶ Töötage kahjustamata hekilõikuriga.
- ▶ Kui hekilõikur on määrdunud: puhastage hekilõikur.
- ▶ Ärge muutke hekilõikurit.
- ▶ Kui käsitsemiselemendid ei talitle: ärge töötage hekilõikuriga.
- ▶ Paigaldage antud hekilõikuri STIHLi originaaltarvikuid.
- ▶ Paigaldage tarvikud nii, nagu käesolevas kasutusjuhendis või tarviku kasutusjuhendis kirjeldatud.
- ▶ Ärge pistke hekilõikuri avadesse esemeid.
- ▶ Vahetage kulunud või kahjustatud juhisesilidid välja.
- ▶ Kui esineb ebaselgusi: pöörduge STIHLi esindusse.

### 4.6.2 Lõikenoad

Lõikenoad on ohutusnõuetele vastavas seisundis, kui on täidetud järgmised tingimused:

- Lõikenoad on kahjustamata.
- Lõikenoad pole deformeerunud.
- Lõikenoad liiguvad kergesti.
- Lõikenoad on õigesti teritatud.
- Lõikenoad on kraatideta.

### ▲ HOIATUS

- Ohutusnõuetele mittevastavas seisundis võivad lõikenugade osad vabaneda ning eemale paiskuda. Inimesed võivad raskesti vigastada saada.
- ▶ Töötage kahjustamata lõikenuga.

- ▶ Teritage ja eemaldage lõikenoalt õigesti kraatid.
- ▶ Kui esineb ebaselgusi: pöörduge STIHLi esindusse.

#### 4.6.3 Aku

Aku on ohutusnõuetele vastavas olekus, kui täidetud on järgmised tingimused.

- Aku on kahjustamata.
- Aku on puhas ja kuiv.
- Aku töötab ja seda pole muudetud.

### ▲ HOIATUS

- Kui aku ei ole ohutusnõuetele vastavas olekus, ei saa sellega enam ohutult töötada. Inimesed võivad saada raskelt vigastada.
  - ▶ Töötage akuga, mis ei ole kahjustatud ning on töökorras.
  - ▶ Ärge laadige kahjustunud või defektset akut.
  - ▶ Kui aku on määrdunud või märg: puhastage aku ära ja laske kuivada.
  - ▶ Ärge akut muutke.
  - ▶ Ärge pistke aku avadesse esemeid.
  - ▶ Ärge ühendage ja lahustage aku kontakte metall-esemetega.
  - ▶ Ärge akut avage.
  - ▶ Vahetage kulunud või kahjustatud sildid välja.
- Kahjustunud akust võib akuvedelik välja voolata. Vedelikuga sattumine nahale või silma võib nahka või silmi ärritada.
  - ▶ Vältige vedelikuga kokkupuutumist.
  - ▶ Nahale sattumisel: peske kokkupuutunud kohti rohke vee ja seebiga.
  - ▶ Silma sattumisel: loputage silmi vähemalt 15 minutit rohke veega ja pöörduge arsti poole.
- Kahjustunud või vigane aku võib ebatavaliselt haiseda, suitseda või põleda. Inimesed võivad saada raskelt vigastada või surma ja tekkida võib materiaalne kahju.
  - ▶ Kui aku haiseb ebatavaliselt või suitseb: ärge akut kasutage ja hoidke see põlevatest materjalidest eemal.
  - ▶ Kui aku põleb: proovige kustutada akut tulekustuti või veega.

#### 4.7 Töötamine

### ▲ HOIATUS

- Kasutaja ei saa teatud kindlates olukordades enam kontsentreeritult töötada. Kasutaja võib komistada, kukkuda ja raskesti vigastada saada.
  - ▶ Töötage rahulikult ja läbimõeldult.

- ▶ Kui valgustingimused ja nähtavustingimused on halvad: ärge töötage hekilõikuriga.
- ▶ Käsitsege hekilõikurit üksi.
- ▶ Pöörake tähelepanu takistustele.
- ▶ Töötage maapinnal seistes ja hoidke tasakaalu. Kui tuleb töötada kõrgustes: kasutage tõstelava või turvalisi tellinguid.
- ▶ Kui tekivad väsimusnähud: tehke tööpaus.
- Kui kasutaja töötab õlgadest kõrgemal, siis võib ta kiiremini väsida. Kasutaja võib tõsiselt vigastada saada.
  - ▶ Töötage õlgadest kõrgemal ainult lühikest aega.
  - ▶ Tehke tööpause.
- Kui liikuv lõikenuga satub kokku kõva esemega, siis võidakse see kiiresti seisma pidurada. Tekkivate reaktsioonijõudude tõttu võib kasutaja hekilõikuri üle kontrolli kaotada ja raskesti vigastada saada.
  - ▶ Hoidke hekilõikurit mõlema käega kinni.
  - ▶ Otsige hekk enne töötamist kõvade esemete suhtes läbi ja eemaldage esemed.
- Liikuvad lõikenoad võivad kasutajat lõigata. Kasutaja võib tõsiselt vigastada saada.



- ▶ Ärge puudutage liikuvaid lõikenuge.
- ▶ Kui lõikenoad on mingi esemega blokeeritud: Lülitage hekilõikur välja ja võtke aku välja. Kõrvaldage alles siis ese.
- Kui hekilõikur muutub töö ajal või käitub ebatavaliselt, siis ei pruugi olla hekilõikur ohutusnõuetele vastavas seisundis. Inimesed võivad raskesti vigastada saada ja materiaalne kahju tekkida.
  - ▶ Lõpetage töö, võtke aku välja ja pöörduge STIHLi esindusse.
- Töö ajal võivad tekkida hekilõikuri tõttu vibratsioonid.
  - ▶ Kandke kindaid.



- ▶ Tehke tööpause.
- ▶ Kui tekivad verevarustushäire ilmingud: pöörduge arsti poole.
- Kui lülitushoob lastakse lahti, siis liiguvad lõikenoad veel u 1 sekund edasi. Liikuvad lõikenoad võib inimesi lõigata. Inimesed võivad raskesti vigastada saada.
  - ▶ Oodake, kuni lõikenoad enam ei liigu.
- Ohuolukordades võib kasutaja paanikasse sattuda ega suuda kandesüsteemi maha võtta. Kasutaja võib tõsiselt vigastada saada.
  - ▶ Harjutage kandesüsteemi mahavõtmist.

## ⚠ OHT!

- Kui töötatakse pinget juhtivate juhtmete ümbruses, siis võivad löikenoad pinget juhtivate juhtmetega kokku puutuda ja neid kahjustada. Kasutaja võib raskesti vigastada või surma saada.

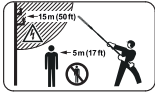

- ▶ Hoidke pinget juhtivate juhtmete suhtes 15 m vahekaugust.

## 4.8 Transportimine

### 4.8.1 Hekilõikur

## ⚠ HOIATUS

- Transportimise ajal võib hekilõikur ümber kukkuda või liikuda. Inimesed võivad vigastada saada ja materiaalne kahju tekkida.



- ▶ Võtke aku välja.

- ▶ Lükake noakaitse nii löikenugade peale, et see katab löikenoad täielikult ära.
- ▶ Kindlustage hekilõikur pingutusrihmade, rihmade või võrguga nii, et see ei saa ümber kukkuda ega liikuda.

### 4.8.2 Aku

## ⚠ HOIATUS

- Aku pole kõigi ümbrusmõjude eest kaitstud. Kui aku on allutatud teatud kindlatele ümbrusmõjudele, siis võib aku kahjustada saada ja materiaalne kahju tekkida.
  - ▶ Ärge transportige kahjustatud akut.
  - ▶ Transportige akut elektrit mittejuhtivas pakendis.
- Transportimise ajal võib aku ümber kukkuda või liikuda. Inimesed võivad vigastada saada ja materiaalne kahju tekkida.
  - ▶ Pakendage aku pakendisse nii, et see ei saa liikuda.
  - ▶ Kindlustage pakend nii, et see ei saa liikuda.

## 4.9 Säilitamine

### 4.9.1 Hekilõikur

## ⚠ HOIATUS

- Lapsed ei suuda hekilõikurist tulenevaid ohte tuvastada ega hinnata. Lapsed võivad raskesti vigastada saada.



- ▶ Võtke aku välja.

- ▶ Lükake noakaitse nii löikenugade peale, et see katab löikenoad täielikult ära.
- ▶ Säilitage hekilõikurit väljaspool laste käeulatus.
- Hekilõikuri elektrilised kontaktid ja metallist detailid võivad niiskuse tõttu korrodeeruda. Hekilõikur võib kahjustada saada.



- ▶ Võtke aku välja.

- ▶ Säilitage hekilõikurit puhta ja kuivana.
- Kui elektrijuhtmed ja torud jooksevad seinas, siis võivad need kahjustada saada, kui seinahoidik monteeritakse seina külge. Kokkupuude elektrijuhtmetega võib põhjustada elektrilööki. Inimesed võivad raskesti vigastada saada ja materiaalne kahju tekkida.
  - ▶ Tehke kindlaks, et ettenähtud kohas ei jookse elektrijuhtmeid ja torusid.
- Kui seinahoidik pole käesolevas kasutusjuhendis kirjeldatud viisil seina külge monteeritud, siis võib seinahoidik või hekilõikur alla kukkuda. Inimesed võivad vigastada saada ja materiaalne kahju tekkida.
  - ▶ Monteerige seinahoidik seina külge käesolevas kasutusjuhendis kirjeldatud viisil.

### 4.9.2 Aku

## ⚠ HOIATUS

- Lapsed ei suuda akust tulenevaid ohte tuvastada ega hinnata. Lapsed võivad raskesti vigastada saada.
  - ▶ Säilitage akut väljaspool laste käeulatus.
- Aku pole kõigi ümbrusmõjude eest kaitstud. Kui aku on allutatud teatud kindlatele ümbrusmõjudele, siis võib aku kahjustada saada.
  - ▶ Säilitage akut puhta ja kuivana.
  - ▶ Säilitage akut suletud ruumis.
  - ▶ Säilitage akut hekilõikurist ja laadijast eraldi.
  - ▶ Säilitage akut elektrit mittejuhtivas pakendis.
  - ▶ Säilitage akut temperatuurivahemikus - 10 °C ja + 50 °C vahel.

## 4.10 Puhastamine, hooldamine ja remontimine

### ▲ HOIATUS

- Kui puhastuse, hoolduse või remondi ajal on aku sisse pandud, siis võidakse hekilõikur ettekatvatsematult sisse lülitada. Inimesed võivad raskesti vigastada saada ja materiaalne kahju tekkida.



- ▶ Võtke aku välja.

- Teravad puhastusvahendid, veejuga või teravate esemetega puhastamine võivad kahjustada hekilõikurit, lõiketerasid või akut. Kui hekilõikurit, lõikenuge või akut ei puhastata õigesti, siis ei pruugi detailid enam õigesti talitleda ja ohutusseadiste toime võidakse tühistada. Inimesed võivad raskesti vigastada saada.

- ▶ Puhastage hekilõikurit, lõikenuge ja akut käesolevas kasutusjuhendis kirjeldatud viisil.

- Kui hekilõikurit, lõikenuge või akut ei hooldata või remondita õigesti, siis ei pruugi detailid enam õigesti talitleda ja ohutusseadiste toime võidakse tühistada. Inimesed võivad raskesti vigastada või surma saada.

- ▶ Ärge hooldage või remontige hekilõikurit ja akut ise.
- ▶ Kui hekilõikurit või akut tuleb hooldada või remondida: pöörduge STIHLi esindusse.
- ▶ Hooldage lõikenuge käesolevas kasutusjuhendis kirjeldatud viisil.

- Kasutaja võib ennast lõikenugade puhastamise, hoolduse või remondi ajal teravatel lõikehammastel lõigata. Kasutaja võib vigastada saada.



- ▶ Kandke vastupidavast materjalist töökindaid.

## 5 Hekilõikuri tegemine kasutusvalmis

### 5.1 Hekilõikuri tegemine kasutusvalmis

Iga kord enne töö algust peate viima läbi järgmised toimingud.

- ▶ Tehke kindlaks, et järgmised detailid on ohutustõuetele vastavas seisundis:
  - Hekilõikur, 4.6.1.
  - Lõikenuga, 4.6.2.

- Aku, 4.6.3.

- ▶ Kontrollige akut, 10.2.
- ▶ Laadige aku täielikult nii, nagu laadijate STIHL AL 101, 300, 500 kasutusjuhendis kirjeldatud.
- ▶ Puhastage hekilõikur, 15.1.
- ▶ Paigaldage lõikenoad, 7.1.
- ▶ Paigaldage sang, 7.2.
- ▶ Käsitsemiselementide kontrollimine, 10.1.
- ▶ Kui samme ei saa läbi viia: ärge kasutage hekilõikurit ja pöörduge STIHLi esindusse.

## 6 Aku laadimine ja LEDid

### 6.1 Aku laadimine

Laadimisaeg sõltub erinevatest teguritest, nt aku temperatuurist või ümbrustemperatuurist. Tegelik laadimisaeg võib esitatud laadimisajast kõrvale kalduda. Laadimisaeg on esitatud [www.stihl.com/charging-times](http://www.stihl.com/charging-times) all.

- ▶ Laadige akut laadijate STIHL AL 101, 300, 500 kasutusjuhendis kirjeldatud viisil.

### 6.2 Laadimisseisundi näitamine

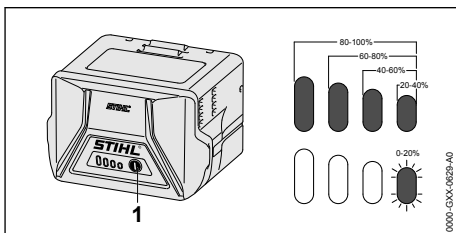

- ▶ Vajutage suruklahvi (1). LEDid põlevad u 5 sekundit roheliselt ja näitavad laadimisseisundit.
- ▶ Kui parem LED vilgub roheliselt: Laadige akut.

### 6.3 LEDid akul

LEDid võivad näidata aku laadimisseisundit või rikkeid. LEDid võivad roheliselt või punaselt põleda või vilkuda.

Kui LEDid põlevad või vilguvad roheliselt, siis näidatakse laadimisseisundit.

- ▶ Kui LEDid põlevad või vilguvad punaselt: kõrvaldage rikked, 18.

Hekilõikuris või akus esineb rike.

## 7 Hekilõikuri kokupanemine

### 7.1 Lõikenugade paigaldamine

- ▶ Lülitage hekilõikur välja ja võtke aku välja.
- ▶ Lükake noakaitse nii lõikenoa peale, et see katab lõikenoa täielikult ära.



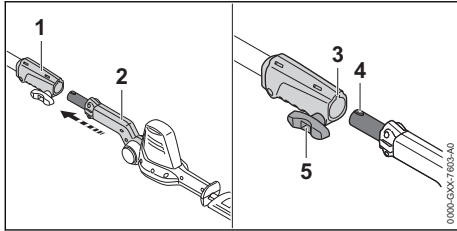

- ▶ Joondage sidestusmuhv (1) ja löikenoad (2) nii välja, et soon (3) ning tapp (4) on ülespoole suunatud.
- ▶ Lükake löikenoad (2) sidestusmuhvi (1) sisse.
- ▶ Keerake käepidepolti (5) päripäeva ja pingutage tugevasti kinni.

## 7.2 Sanga paigaldamine

- ▶ Lülitage hekilõikur välja ja võtke aku välja.

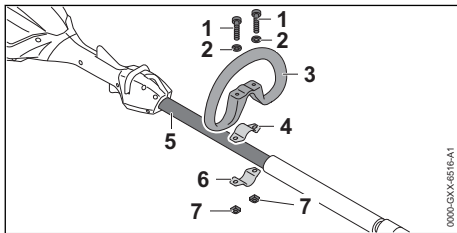

- ▶ Pange vitsklamber (4) sanga (3) sisse.
- ▶ Pange sang (3) koos vitsklambriga (4) varrele (5).
- ▶ Pange seibid (2) poltidele (1).
- ▶ Suruge vitsklamber (6) vastu vart (5).
- ▶ Juhtige poldid (1) läbi avade sangas (3) ja vitsklambrites (4 ja 6).
- ▶ Keerake mutrid (7) peale ja pingutage tugevasti kinni.

## 8 Aku sissepanemine ja väljavõtmine

### 8.1 Aku sissepanemine

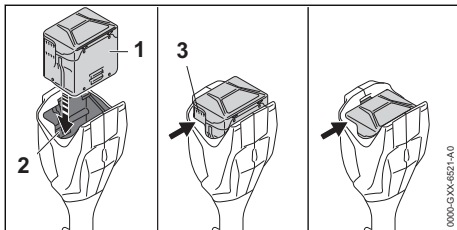

- ▶ Suruge akut (1) senikaua akušahti (2), kuni on kuulda klõpsu.

Ventilatsioonipilud (3) on veel nähtavad ja aku (1) on akušahtis (2) kindlustatud. Hekilõikuri ja aku (1) vahel pole elektrilist kontakti.

- ▶ Vajutage aku (1) lõpuni akušahti (2). Aku (1) fikseerub teise klõpsuga ja ventilatsioonipilud (3) pole enam nähtavad.

### 8.2 Aku väljavõtmine

- ▶ Asetage hekilõikur tasasele pinnale.
- ▶ Hoidke ühte kätt nii akušahti ees, et aku (2) ei saa välja kukkuda.

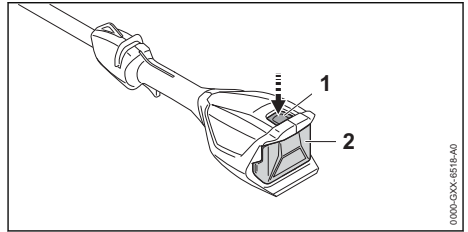

- ▶ Vajutage riivistushooba (1).
- Aku (2) on lahti lukustatud ja selle saab välja võtta.

## 9 Hekilõikuri sisselülitamine ja väljalülitamine

### 9.1 Hekilõikuri sisselülitamine

- ▶ Hoidke hekilõikurit ühe käega juhtkäepidemest kinni nii, et põial hoiab juhtkäepideme ümbert kinni.
- ▶ Hoidke hekilõikurit teise käega sangast või käepidevoolikust kinni nii, et põial hoiab sanga või käepidevooliku ümbert kinni.

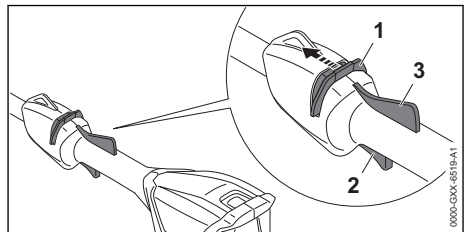

- ▶ Lükake vabastusnihikut (1) pöidlaga löikenu-gade suunas ja hoidke kinni.
- ▶ Vajutage nimetissõrmega lülitushooba (2) ja hoidke vajutatult. Hekilõikur kiirendab ja löikenoad liiguvad. Vabastusnihiku (1) võib lahti lasta.

Kui Ergo-hoob (3) on alla vajutatud, jääb lülitushoob (2) vabastatuks. Nii saab lülitushoova lahti lasta ja taas alla vajutada, ilma et vabastusnihikut tuleks uuesti löikenoa suunas lükata.

Kui lülitushoob (2) ja Ergo-hoob (3) lahti lastakse, on lülitushoob (2) lukustatud. Vabastusnihikut (1) tuleb uuesti lõikenoa suunas lükata ja hoida, et lülitushoob (2) vabastada.

## 9.2 Hekilõikuri väljalülitamine

- ▶ Laske lülitushoob ja Ergo-hoob lahti.
  - ▶ Oodake, kuni lõikenoad u 1 sekundi möödudes enam ei liigu.
  - ▶ Kui lõikenoad liiguvad u 1 sekundi möödudes jätkuvalt: võtke aku välja ja pöörduge STIHLi esindusse.
- Hekilõikur on defektne.

## 10 Hekilõikuri ja aku kontrollimine

### 10.1 Käsitsemiselementide kontrollimine

#### Vabastusnihik, Ergo-hoob ja lülitushoob

- ▶ Võtke aku välja.
  - ▶ Proovige lülitushooba vajutada ilma vabastusnihikut vajutamata.
  - ▶ Kui lülitushooba saab vajutada: ärge kasutage hekilõikurit ja pöörduge STIHLi esindusse. Vabastusnihik on defektne.
  - ▶ Lükake vabastusnihikut pöidlaga lõikenugade suunas ja hoidke kinni.
  - ▶ Vajutage Ergo-hooba ja hoidke vajutatult.
  - ▶ Vajutage lülitushooba.
- Vabastusnihiku võib lahti lasta.
- ▶ Laske lülitushoob ja Ergo-hoob lahti.
  - ▶ Kui vabastusnihik, lülitushoob või Ergo-hoob liigub raskelt või ei vetru lähteasendisse tagasi: ärge kasutage hekilõikurit ja pöörduge STIHLi esindusse.
- Vabastusnihik, lülitushoob või Ergo-hoob on defektne.

#### Hekilõikuri sisselülitamine

- ▶ Pange aku sisse.
  - ▶ Lükake vabastusnihikut lõikenugade poole ja hoidke kinni.
  - ▶ Vajutage lülitushooba ja hoidke vajutatult. Lõikenoad liiguvad.
  - ▶ Kui 3 LEDi vilguvad punaselt: võtke aku välja ja pöörduge STIHLi esindusse.
- Hekilõikuris esineb rike.
- ▶ Laske lülitushoob lahti.
- U 1 sekundi möödudes lõikenoad enam ei liigu.
- ▶ Kui lõikenoad liiguvad u 1 sekundi möödudes jätkuvalt: võtke aku välja ja pöörduge STIHLi esindusse.
- Hekilõikur on defektne.

### 10.2 Aku kontrollimine

- ▶ Vajutage akul suruklahvi. LEDid põlevad või vilguvad.
  - ▶ Kui LEDid ei põle või ei vilgu: ärge kasutage akut ja pöörduge STIHLi esindusse.
- Akul esineb rike.

## 11 Hekilõikuriga töötamine

### 11.1 Hekilõikuri hoidmine ja juhtimine

Sõltuvalt rakendusest saab hekilõikurit hoida ja juhtida erinevalt.

#### Sang

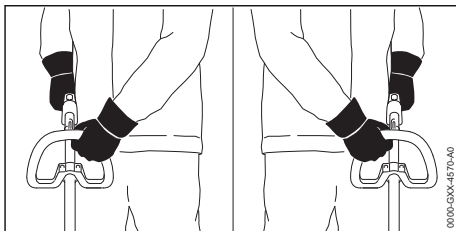

- ▶ Hoidke hekilõikurit ühe käega juhtkäepidemest kinni nii, et põial hoiab juhtkäepideme ümbert kinni.
- ▶ Hoidke hekilõikurit teise käega sangast kinni nii, et põial hoiab sanga ümbert kinni.

#### Käepidevoolik

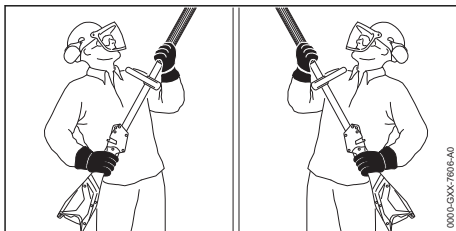

- ▶ Hoidke hekilõikurit ühe käega juhtkäepidemest kinni nii, et põial hoiab juhtkäepideme ümbert kinni.
- ▶ Hoidke hekilõikurit teise käega käepidevoolikust kinni nii, et põial hoiab käepidevooliku ümbert kinni.

### 11.2 Lõikenugade nurga seadistamine

Lõikenugade nurka saab rakendusest ja kasutaja kehakasvust sõltuvalt 2 erinevasse positsiooni ülespoole ja 4 erinevasse positsiooni allapoole seada.

- ▶ Lülitage hekilõikur välja ja võtke aku välja.

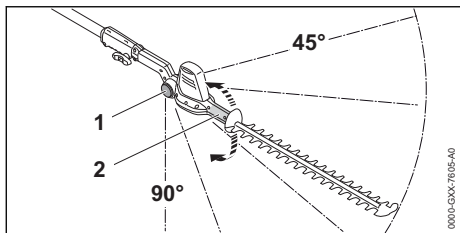

- ▶ Haarake käega pöördkäepidemest (2) ja hoidke kinni.
  - ▶ Vajutage pöidlaga mõlemal küljel tõkestusnuppu (1) ja hoidke vajutatult.
  - ▶ Seadistage soovitud nurk.
  - ▶ Laske mõlemal küljel tõkestusnupp (1) lahti.
  - ▶ Liigutage pöördkäepidet (2), kuni lõikenoad fikseeruvad.
- Lõikenugade nurk on seadistatud.

## 11.3 Lõikamine

### Maapinnalähedane lõikamine

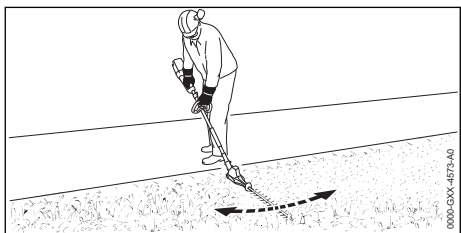

- ▶ Seadke lõikenoad nurga alla.
- ▶ Liigutage hekilõikurit ühtlaselt edasi-tagasi.
- ▶ Kõndige aeglaselt ja kontrollitult edaspidi.
- ▶ Kui lõikevõimsus väheneb: teritage lõikenuge.

### Vertikaalne lõikamine

- ▶ Eemaldage paksud oksad või oksaharud oksakäärde või mootorsaega.

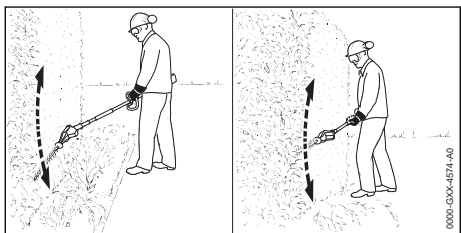

- ▶ Kui tuleb lõigata hekist eemal: seadke lõikenoad nurga alla.
- ▶ Juhtige hekilõikurit heki ühel küljel kaarjalt edasi-tagasi ja lõigake hekki.
- ▶ Kõndige aeglaselt ja kontrollitult edaspidi.
- ▶ Lõigake heki teist külge samal viisil.

- ▶ Kui lõikevõimsus väheneb: teritage lõikenuge.

### Horisontaalne lõikamine

- ▶ Eemaldage paksud oksad või oksaharud oksakäärde või mootorsaega.

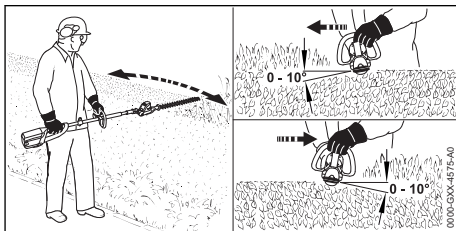

- ▶ Pange lõikenuga heki ülaküljel 0° kuni 10° nurga all kohale.
- ▶ Juhtige hekilõikurit horisontaalselt ja kaarjalt edasi-tagasi ning lõigake hekki.
- ▶ Kui lõikevõimsus väheneb: teritage lõikenuge.

### Ülalt lõikamine

- ▶ Eemaldage paksud oksad või oksaharud oksakäärde või mootorsaega.

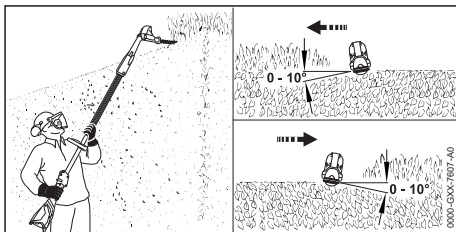

- ▶ Seadke lõikenoad nurga alla.
- ▶ Pange lõikenuga heki ülaküljel 0° kuni 10° nurga all kohale.
- ▶ Juhtige hekilõikurit horisontaalselt ja kaarjalt edasi-tagasi ning lõigake hekki.
- ▶ Kui lõikevõimsus väheneb: teritage lõikenuge.

## 12 Pärast tööd

### 12.1 Pärast tööd

- ▶ Lülitage hekilõikur välja ja võtke aku välja.
- ▶ Kui hekilõikur on märg: Laske hekilõikuril kuivada.
- ▶ Kui aku on märg: laske akul kuivada.
- ▶ Puhastage hekilõikurit.
- ▶ Puhastage lõikenoad.
- ▶ Lükake noakaitse nii lõikenoa peale, et see katab lõikenoa täielikult ära.
- ▶ Puhastage aku.

## 13 Transportimine

### 13.1 Hekilõikuri transportimine

- ▶ Lülitage hekilõikur välja ja võtke aku välja.
- ▶ Lükake noakaitse nii lõikenoa peale, et see katab lõikenoa täielikult ära.

#### Hekilõikuri kandmine

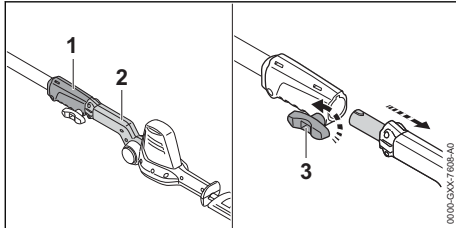

- ▶ Keerake käepidepolti (3) vastupäeva.
- ▶ Tõmmake lõikenoad (2) sidestusmuhvist (1) välja.
- ▶ Kandke lõikenuge ühe käega nii, et lõikenoad on tahapoole suunatud.

#### Hekilõikuri transportimine sõidukis

- ▶ Kindlustage hekilõikur nii, et hekilõikur ei saa ümber kukkuda ega liikuda.

### 13.2 Aku transportimine

- ▶ Lülitage hekilõikur välja ja võtke aku välja.
- ▶ Tehke kindlaks, et aku on ohutusnõuetele vastavas seisundis.
- ▶ Pakendage aku nii, et täidetud järgmised tingimused:
  - Pakend on elektriliselt mittejuhtiv.
  - Aku ei saa pakendis liikuda.
- ▶ Kindlustage pakend nii, et see ei saa liikuda.

Aku allub ohtlike kaupade transportimise nõuetele. Aku on UN 3480 (liitiumioonakud) kohaselt liigitatud ja seda kontrolliti vastavalt ÜRO käsiraamatu „Kontrollimised ja kriteeriumid osa III alalõigule 38.3“.

Transpordieeskirjad on esitatud [www.stihl.com/safety-data-sheets](http://www.stihl.com/safety-data-sheets) all.

## 14 Säilitamine

### 14.1 Hekilõikuri säilitamine

- ▶ Lülitage hekilõikur välja ja võtke aku välja.
- ▶ Lükake noakaitse nii lõikenugade peale, et see katab lõikenoad täielikult ära.
- ▶ Säilitage hekilõikurit nii, et on täidetud järgmised tingimused:
  - Hekilõikur on väljaspool laste käeulatust.
  - Hekilõikur on puhas ja kuiv.

## 14.2 Aku säilitamine

STIHL soovib säilitada akut laadimisseisundis 40 % kuni 60 % (2 roheliselt põlevat LEDi) vahemikus.

- ▶ Säilitage akut nii, on täidetud järgmised tingimused:
  - Aku on väljaspool laste käeulatust.
  - Aku on puhas ja kuiv.
  - Aku on suletud ruumis.
  - Aku on hekilõikurist ja laadijast eraldi.
  - Aku on elektrit mittejuhtivas pakendis.
  - Aku on temperatuurivahemikus - 10 °C ja + 50 °C vahel.

### 14.3 Hekilõikuri säilitamine seinahoidikus

Hekilõikurit saab säilitada seinahoidiku küljes.

#### Seinahoidiku monteerimine

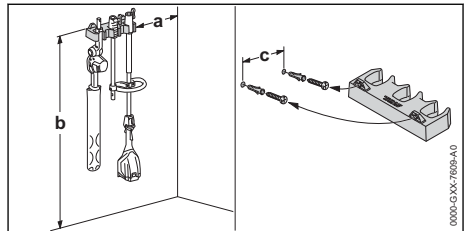

- ▶ Monteerige seinahoidik nii seina külge, et järgmised tingimused on täidetud:
  - Kasutatakse sobivat kinnitusmaterjali.
  - Seinahoidik on horisontaalne. Järgmistest mõõtudest peeti kinni:
    - a = vähemalt 20 cm
    - b = vähemalt 130 cm
    - c = 22,8 cm

#### Hekilõikuri panemine seinahoidikusse

- ▶ Lülitage hekilõikur välja ja võtke aku välja.
- ▶ Lükake noakaitse nii lõikenugade peale, et see katab lõikenoad täielikult ära.
- ▶ Võtke hekilõikur lahti.
- ▶ Riputage vars koos sidestusmuhviga külge.
- ▶ Riputage lõikenoad koos pöörkäepidemega külge.

## 15 Puhastamine

### 15.1 Hekilõikuri puhastamine

- ▶ Lülitage hekilõikur välja ja võtke aku välja.
- ▶ Puhastage hekilõikurit niiske lapiga või STIHLi vaigulahustiga.
- ▶ Puhastage ventilatsioonipilud pintsliga.
- ▶ Eemaldage akušahtist võõrkehad ja puhastage akušaht niiske lapiga.

- ▶ Puhastage elektrilisi kontakte akušahatis pintsli või pehme harjaga.

## 15.2 Lõikenugade puhastamine

- ▶ Lülitage hekilõikur välja ja võtke aku välja.
- ▶ Pihustage lõikenoad mõlemalt küljelt STIHLi vaigulahustiga sisse
- ▶ Pange aku sisse.
- ▶ Lülitage hekilõikur 5 sekundiks sisse. Lõikenoad liiguvad. STIHLi vaigulahusti jaotub ühtlaselt.

## 15.3 Aku puhastamine

- ▶ Puhastage aku niiske lapiga.

## 16 Hooldamine

### 16.1 Lõikenugade teritamine

STIHL soovib lasta lõikenuge teritada STIHLi esinduses.

#### ! HOIATUS

- Lõikenugade lõikehambad on teravad. Kasutaja võib ennast lõigata.
  - ▶ Kandke vastupidavast materjalist töökindaid.

- ▶ Lülitage hekilõikur välja ja võtke aku välja.

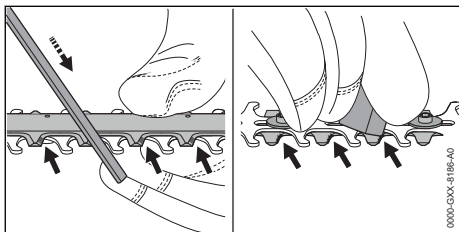

## 18 Rikete kõrvaldamine

### 18.1 Hekilõikuri või aku rikete kõrvaldamine

Rike	LEDid akul	Põhjus	Abinõu
Sisselülitamisel hekilõikur ei käivitü.	1 LED vilgub roheliselt.	Aku laadimisseisund liiga madal.	▶ Laadige akut nii, nagu laadijate STIHL AL 101, 300, 500 kasutusjuhendis kirjeldatud.
	1 LED põleb punaselt.	Aku on liiga soe või liiga külm.	▶ Võtke aku välja. ▶ Laske akul maha jahtuda või soojeneda.
	3 LEDi vilguvad punaselt.	Hekilõikuris esineb rike.	▶ Võtke aku välja. ▶ Puhastage elektrilised kontaktid akušahatis. ▶ Pange aku sisse. ▶ Lülitage hekilõikur sisse. ▶ Kui 3 LEDi vilguvad jätkuvalt punaselt: ärge kasutage hekilõikurit ja pöörduge STIHLi esindusse.

- ▶ Teritage ülemise lõikenoa kõiki lõiketeri STIHLi lapikviiliga ühe edaspidiliigutusega. Pidage seejuures teritusnurgast kinni,  19.2.
- ▶ Pöörake hekilõikur ümber.
- ▶ Eemaldage kõigilt lõiketeradelt altpoolt kraadid.
- ▶ Eemaldage viilimisel tekkinud tolm niiske lapiga.
- ▶ Pihustage lõikenoad mõlemalt küljelt STIHLi vaigulahustiga sisse
- ▶ Lülitage hekilõikur 5 sekundiks sisse. Lõikenoad liiguvad. STIHLi vaigulahusti jaotub ühtlaselt.
- ▶ Kui esineb ebaselgusi: pöörduge STIHLi esindusse.

## 17 Remontimine

### 17.1 Hekilõikuri ja aku remontimine

Kasutaja ei saa hekilõikurit, lõikenuge ja akut ise remontida.

- ▶ Kui hekilõikur või lõikenoad on kahjustatud: ärge kasutage hekilõikurit ja pöörduge STIHLi esindusse.
- ▶ Kui aku on defektne või kahjustatud: asendage aku.

Rike	LEDid akul	Põhjus	Abinõu
		Lõikenoad liiguvad raskelt.	<ul style="list-style-type: none"> <li>▶ Pihustage lõikenoad mõlemalt küljelt STIHLi vaigulahustiga sisse</li> <li>▶ Kui 3 LEDi vilguvad jätkuvalt punaselt: ärge kasutage hekilõikurit ja pöörduge STIHLi esindusse.</li> </ul>
	3 LEDi põlevad punaselt.	Hekilõikur on liiga soe.	<ul style="list-style-type: none"> <li>▶ Võtke aku välja.</li> <li>▶ Laske hekilõikuril maha jahtuda.</li> </ul>
	4 LEDi vilguvad punaselt.	Akul esineb rike.	<ul style="list-style-type: none"> <li>▶ Võtke aku välja ja pange uuesti sisse.</li> <li>▶ Lülitage hekilõikur sisse.</li> <li>▶ Kui 4 LEDi vilguvad jätkuvalt punaselt: ärge kasutage akut ja pöörduge STIHLi esindusse.</li> </ul>
		Elektriühendus on hekilõikuri ja aku vahel katkenud.	<ul style="list-style-type: none"> <li>▶ Võtke aku välja.</li> <li>▶ Puhastage elektrilised kontaktid akušahatis.</li> <li>▶ Pange aku sisse.</li> </ul>
		Hekilõikur või aku on niiske.	<ul style="list-style-type: none"> <li>▶ Laske hekilõikuril või akul kuivada.</li> </ul>
Hekilõikur lülitub käitamisel välja.	3 LEDi põlevad punaselt.	Hekilõikur on liiga soe.	<ul style="list-style-type: none"> <li>▶ Võtke aku välja.</li> <li>▶ Laske hekilõikuril maha jahtuda.</li> </ul>
		Esineb elektriline rike.	<ul style="list-style-type: none"> <li>▶ Võtke aku välja ja pange uuesti sisse.</li> <li>▶ Lülitage hekilõikur sisse.</li> </ul>
Hekilõikuri käitusae on liiga lühike.		Aku pole täielikult laetud.	<ul style="list-style-type: none"> <li>▶ Laadige aku täielikult nii, nagu laadijate STIHL AL 101, 300, 500 kasutusjuhendis kirjeldatud.</li> </ul>
		Aku eluiga on ületatud.	<ul style="list-style-type: none"> <li>▶ Asendage aku.</li> </ul>

## 19 Tehnilised andmed

### 19.1 Hekilõikur STIHL HLA 56

Lubatud akud:

- STIHL AK
- Kaal akuta: 3,8 kg

Tööaeg on esitatud [www.stihl.com/battery-life](http://www.stihl.com/battery-life) all.

### 19.2 Lõikenoad

- Hambavahe: 30 mm
- Lõikepikkus: 450 mm
- Teritusnurk: 35°

### 19.3 Aku STIHL AK

- Aku-tehnoloogia: liitium-ioon
- Pinge: 36 V
- Mahutavus Ah: vt võimsussilt
- Energiasisaldus Wh: vt võimsussilt
- Kaal kg: vt võimsussilt
- Lubatud temperatuurivahemik kasutamiseks ja säilitamiseks: - 10 °C kuni + 50 °C

### 19.4 Heliväärtused ja vibratsiooni-väärtused

Helirõhutaseme K-väärtus on 2 dB(A). Helivõimsustaseme K-väärtus on 2 dB(A). Vibratsiooni-väärtuste K-väärtus on 2 m/s<sup>2</sup>.

STIHL soovib kuulmekaitset kanda.

- Helirõhutase L<sub>pA</sub> mõõdetud ISO 22868 järgi: 77 dB(A)
- Helivõimsustase L<sub>WA</sub> mõõdetud ISO 22868 järgi: 88 dB(A)
- Vibratsiooniväärtus a<sub>hv</sub> mõõdetud ISO 22867 järgi:
  - Juhtkäepide: 1,5 m/s<sup>2</sup>
  - sang: 1,5 m/s<sup>2</sup>
  - Käepidevoolik: 1,5 m/s<sup>2</sup>

Esitatud vibratsiooniväärtused mõõdeti normitud kontrollimeetodi alusel ja neid saab kasutada elektriseadmete võrdlemiseks. Tegelikult tekivad vibratsiooniväärtused võivad kasutusvisisist sõltuvalt esitatud väärtustest kõrvale kalduda. Esitatud vibratsiooniväärtusi saab kasutada vibratsioonikoormuse esmaseks hindamiseks. Tegelikku vibratsioonikoormust tuleb hinnata. Seejuures võib võtta arvesse ka aegu, mil elektri-seade on välja lülitatud, ja aegu, mil see on sisse lülitatud, kui töötab ilma koormuseta.

Informatsioon tööandjate direktiivi Vibratsioon 2002/44/EÜ täitmise kohta on esitatud [www.stihl.com/vib](http://www.stihl.com/vib) all.

## 19.5 REACH

REACH tähistab EÜ määrust kemikaalide registreerimise, hindamise ja heakskiidu kohta.

Informatsioon REACH määruuse täitmise kohta on esitatud [www.stihl.com/reach](http://www.stihl.com/reach) all.

## 20 Varuosad ja tarvikud

### 20.1 Varuosad ja tarvikud

**STIHL** Need sümbolid tähistavad STIHLi originaalvaruosi ja STIHLi originaaltarvikuid.

STIHL soovib kasutada STIHLi originaalvaruosi ja STIHLi originaaltarvikuid.

Teiste tootjate varuosade ja lisatarvikute töökindlust, ohutust ja sobivust ei saa STIHL hinnata, hoolimata pidevast turu jälgimisest, ning nende kasutamise korral ei võta STIHL endale mingit vastutust.

STIHLi originaalvaruosad ja STIHLi originaaltarvikud on saadaval STIHLi esinduses.

## 21 Utiliseerimine

### 21.1 Hekilõikuri ja aku utiliseerimine

Infot utiliseerimise kohta saate kohalikust omavalitusest või STIHLi edasimüüjalt.

Mittenõuetekohane utiliseerimine võib kahjustada tervist ja keskkonda.

- ▶ Viige STIHLi tooted koos pakendiga ringlussevõtuks sobivasse kogumispunkti vastavalt kohalikele eeskirjadele.
- ▶ Ärge visake olmeprügi hulka.

## 22 EL vastavusdeklaratsioon

### 22.1 Hekilõikur STIHL HLA 56

ANDREAS STIHL AG & Co. KG  
Badstraße 115  
D-71336 Waiblingen

Saksamaa

deklareerib ainuisikuliselt vastutades, et

- Koostevii: Aku-hekilõikurid
- Tehasemark: STIHL
- Tüüp: HLA 56
- Seeriatunnus: HA01

vastavad direktiivide 2011/65/EL, 2006/42/EÜ, 2014/30/EL ja 2000/14/EÜ asjaomastele sätetele ja on välja töötatud ning valmistatud kooskõlas järgmiste normide vastaval tootmiskuupäeval kehtivate versioonidega: EN 55014-1,

EN 55014-2, EN 60745-1 võttes arvesse EN ISO 10517 ja EN 60745-2-15.

Kohaldatud vastavushindamise meetod vastavalt direktiivi 2000/14/EÜ lisale V.

- Mõõdetud helivõimsustase: 88 dB(A)
- Garanteeritud helivõimsustase: 90 dB(A)

Tehnilisi dokumente säilitatakse ANDREAS STIHL AG & Co. KG Produktzulassung osakonnas.

Ehitusaasta, valmistamisriik ja masina number on hekilõikurile märgitud.

Waiblingen, 15.07.2021

ANDREAS STIHL AG & Co. KG



p. p.

Dr. Jürgen Hoffmann, toote heakskiitmise osakonnajuhataja, – reguleerimine

## 23 UKCA vastavusdeklaratsioon

### 23.1 Hekilõikur STIHL HLA 56

**UK  
CA**

ANDREAS STIHL AG & Co. KG  
Badstraße 115  
D-71336 Waiblingen

Saksamaa

deklareerib ainuisikuliselt vastutades, et

- Koostevii: Aku-hekilõikurid
- Tehasemark: STIHL
- Tüüp: HLA 56
- Seeriatunnus: HA01

vastab UK-määruste The Restriction of the Use of Certain Hazardous Substances in Electrical and Electronic Equipment Regulations 2012, Supply of Machinery (Safety) Regulations 2008, Electromagnetic Compatibility Regulations 2016 ja Noise Emission in the Environment by Equipment for use Outdoors Regulations 2001 asjaomastele sätetele ning on välja töötatud ja valmistatud kooskõlas järgmiste normide vastaval tootmiskuupäeval kehtivate versioonidega:

EN 55014-1, EN 55014-2, EN 60745-1, järgides norme EN ISO 10517 ja EN 60745-2-15.

Kohaldatud vastavushindamise meetod vastavalt Ühendkuningriigi määrus Noise Emission in the Environment by Equipment for use Outdoors Regulations 2001, Schedule 8.

- Mõõdetud helivõimsustase: 88 dB(A)
- Garanteeritud helivõimsustase: 90 dB(A)

Tehnilisi dokumente säilitatakse ettevõttes AND-REAS STIHL AG & Co. KG.

Ehitusaasta, valmistamisriik ja masina number on hekilõikurile märgitud.

Waiblingen, 15.07.2021

ANDREAS STIHL AG & Co. KG

*J. Hoffmann*

p. p.

Dr. Jürgen Hoffmann, toote heakskiitmise osakonnajuhataja, – reguleerimine

## 24 Elektriööriistade üldised ohutusjuhised

### 24.1 Sissejuhatus

Käesolevas peatükis taasesitatakse normis EN/IEC 62841 käsijuhtimisega mootorkäitusega elektriööriistade kohta eelformuleeritud üldised ohutusjuhised.

STIHL peab need tekstid ära trükkima.

"Elektrilane ohutus" all esitatud elektrilöögi vältimist puudutavad ohutusjuhised pole STIHLi akutoodetele kohaldatavad.



#### HOIATUS

- **Lugege kõiki ohutusjuhiseid, korraldusi, pilte ja tehnilisi andmeid, millega on kõnealune elektriööriist varustatud.** Hooletused alljärgnevatest korraldustest kinnipidamisel võivad põhjustada elektrilööki, tulekahju ja/või raskeid vigastusi. **Hoidke kõiki ohutusjuhiseid ja korraldusi tulevikuks alal.**

Ohutusjuhistes kasutatav mõiste „elektriööriist“ kehtib võrgukäitusega elektriööriistade (võrgujuhtmega) ja akukäitusega elektriööriistade (võrgujuhtmeta) kohta.

### 24.2 Ohutus töökohal

- a) **Hoidke oma tööpiirkond puhas ja hästi valgustatud.** Korratud või valgustamata tööpiirkonnad võivad põhjustada õnnetusi.

- b) **Ärge töötage elektriööriistaga plahvatusohtlikus ümbruskonnas, milles leidub süttimisohulikke vedelikke, gaase või tolme.** Elektriööriistad tekitavad sädemeid, mis võivad tolmutud või aaurud põlema süüdata.
- c) **Hoidke lapsed ja teised isikud elektriööriista kasutamise ajal eemal.** Tähelepanu hajumise korral võite kaotada kontrolli elektriööriista üle.

### 24.3 Elektrilane ohutus

- a) **Elektriööriista ühenduspistik peab pistikupessa sobima.** Pistikut ei tohi ühelgi viisil muuta. Ärge kasutage adapterpistikuid koos kaitsemaandusega elektriööriistadega. Muutmata pistikud ja sobivad pistikupesad vähendavad elektrilöögi riski.
- b) **Vältige kehalist kontakti torude, küttesüsteemide, pliitide, külmkappide jms maandatud pindadega.** Kui Teie keha on maandatud, siis valitseb elektrilöögi risk.
- c) **Kaitske elektriööriistu vihma ja niiskuse eest.** Vee tungimine elektriööriista suurendab elektrilöögi riski.
- d) **Ärge väärkasutage ühendusjuhet.** Ärge kasutage ühendusjuhet kunagi kandmiseks, tõmbamiseks ega elektriööriista pistiku väljatõmbamiseks. Hoidke ühendusjuhe eemal kuumusest, õlist, teravatest servadest või liikuvatest osadest. Kahjustatud või sasisitud ühendusjuhtmed suurendavad elektrilöögi riski.
- e) **Kui töötate elektriööriistaga õues, siis kasutage üksnes välitingimustesse sobivaid pikendusjuhtmeid.** Välitingimustesse sobiva pikendusjuhtme kasutamine vähendab elektrilöögi riski.
- f) **Kui elektriööriista käitamisel pole võimalik niiskes ümbruskonnas vältida, siis kasutage rikkevoolu-kaitseülilülitit.** Rikkevoolu-kaitseülilülitit kasutamine vähendab elektrilöögi riski.

### 24.4 Inimeste ohutus

- a) **Olge tähelepanelik, pidage oma tegevust silmas ja käige töötamisel elektriööriista mõistlikult ümber.** Ärge kasutage elektriööriista, kui olete väsinud või uimastite, alkoholi või ravimite mõju all. Hetkeline tähelepanematus võib põhjustada elektriööriista kasutamisel tõsiseid vigastusi.
- b) **Kandke isiklikku kaitsevarustust ja alati kaitseprille.** Isikliku kaitsevarustuse nagu tolmu- ja libisemiskindlate turvajalatsite, kaitse-



- kiivri või kuulmekaitsme kandmine, vastavalt elektritööriista liigile ning kasutusele, vähendab vigastuste riski.
- c) **Vältige ettekatsetamatut käikuvõtmist. Veenuduge, et elektritööriist on enne voolutoite ja/või aku külgeühendamist, ülesvõtmist või kandmist välja lülitatud.** Kui hoiate elektritööriista kandmisel sõrme lülilil või ühendate siselülitatud elektritööriista voolutoitega, siis võib see õnnetusi põhjustada.
- d) **Eemaldage enne elektritööriista sisselülitamist seadistustööriista ning nutrivõtmed.** Elektritööriista pöörleva osa sees asuv tööriist või võti võib tekitada vigastusi.
- e) **Vältige ebaharilikku kehahoiakut. Hoolitsege stabiilse seisuasendi eest ja hoidke alati tasakaalu.** Seeläbi saate elektritööriista ootamatutes olukordades paremini kontrollida.
- f) **Kandke sobivat riietust. Ärge kandke avarat riietust ega ehteid. Hoidke juuksed ja riietus pöörlevatest detailidest eemale.** Avar riietus, ehted või pikad juuksed võidakse liikuvate detailide poolt kaasa haarata.
- g) **Kui saab monteerida tolmuimu- ja -püüde-seadiseid, siis tuleb need külge ühendada ning neid õigesti kasutada.** Tolmuimussüsteemi kasutamine võib vähendada tolmust tingitud ohte.
- h) **Ärge uskuge pimesi ohutusse ega eirake elektritööriista ohutusreegleid ka siis, kui olete paljukordse kasutuse tõttu elektritööriistaga tuttav.** Tähelepanematu tegutsemine võib põhjustada sekundi murdosa jooksul raskeid vigastusi.
- d) **Ladustage mittekasutatavaid elektritööriistu lastele kättesaamatult. Ärge laske elektritööriista kasutada inimestel, kes seda ei tunne või pole lugenud käesolevat kasutusjuhendit.** Elektritööriistad on ohtlikud, kui neid kasutavad kogeenemad isikud.
- e) **Hoolitsege elektritööriistade ja rakendustööriistade eest hästi. Kontrollige, kas liikuvad detailid talitlevad laitmatult ega kiilu kinni, kas esineb murdunud või kahjustatud detaile nii, et elektritööriista talitus on piiratud. Laske kahjustatud detailid enne elektritööriista kasutamist remontida.** Paljude õnnetuste põhjus peitub halvasti hooldatud elektritööriistades.
- f) **Hoidke löiketööriistad teravad ja puhtad.** Hästi hoolitsetud teravate lõikeservadega löiketööriistad kiiluvad vähem kinni ja neid on lihtsam juhtida.
- g) **Kasutage elektritööriista, rakendustööriistu jms vastavalt käesolevatele korraldustele. Arvestage seejuures töötingimustega ning teostatava tegevuse iseloomuga.** Elektritööriista kasutamine muudeks kui ettenähtud rakendusteks võib põhjustada ohtlikke olukordi.
- h) **Hoidke käepidemed ja hoidepinnad kuivad, puhtad ja õli- ning määrdevabad.** Libedad käepidemed ja hoidepinnad ei võimalda elektritööriista ettenägematutes olukordades kindlalt käsitseda ning kontrollida.

## 24.5 Elektritööriista kasutamine ja käsitsemine

- a) **Ärge ülekoo make elektritööriista. Kasutage töötamisel antud töö jaoks ettenähtud elektritööriista.** Sobiva elektritööriistaga töötate paremini ja ohutumalt ettenähtud võimsusvahemiku piires.
- b) **Ärge kasutage defektse lülitiga elektritööriista.** Elektritööriist, mida ei saa enam sisse või välja lülitada, on ohtlik ning tuleb ära remontida.
- c) **Tõmmake pistik pistikupesast välja ja/või eemaldage äravõetav aku enne seadme seadistamist, rakendustööriistade vahetamist või elektritööriista ärapanemist.** See ettevaatusmeede vähendab elektritööriista ettekatsetamatu käivitumise ohtu.
- a) **Laadige akusid ainult tootja poolt soovitatud laadijatega.** Teatud kindlat liiki akude laadimiseks ettenähtud laadijate tõttu valitseb muude akudega kasutamisel tuleoht.
- b) **Kasutage elektritööriistades ainult nende jaoks ettenähtud akusid.** Muude akude kasutamine võib põhjustada vigastusi või tuleohtu.
- c) **Ärge laske bürooklambritel, müntidel, võtmetel, naeltel, kruvidel ja muudel väikestel metalliesemetel, mis võivad põhjustada kontaktide sildamist, akude lähedusse sattuda.** Aku kontaktide lühistumise tagajärjeks võivad olla põletused või tulekahju.
- d) **Vale kasutamise korral võib vedelik akust välja tungida. Vältige sellega kokku puutumist. Loputage juhuliku kokkupuute korral veega ära. Pöörduge silma sattunud vedeliku korral abi saamiseks täiendavalt arsti poole.**

## 24.6 Akutööriista kasutamine ja käsitsemine

Väljatungiv akuvedelik võib põhjustada nahaärritusi või põletusi.

- e) **Ärge kasutage kahjustatud või muudetud akut.** Kahjustatud või muudetud akud võivad käituda ettenägematul viisil ja põhjustada tulekahju, plahvatust või vigastusohu.
- f) **Ärge allutage akut tulele ega kõrgete temperatuuridele.** Tuli või temperatuurid üle 130 °C (265 °F) võivad põhjustada plahvatuse.
- g) **Järgige kõiki korraldusi laadimise kohta ja ärge laadige akut või akutööriista kunagi väljaspool kasutusjuhendis esitatud temperatuurivahemikku.** Vale laadimine või laadimine väljaspool lubatud temperatuurivahemikku võib aku hävitada või tulekahju ohtu suurendada.

## 24.7 Teenindus

- a) **Laske elektritööriista remontida ainult kvalifitseeritud erialapersonalil ja ainult originaalvaruosadega.** Sellega tagatakse elektritööriista ohutuse säilimine.
- b) **Ärge hooldage kunagi kahjustamata akusid.** Kogu akude hooldust peaks teostama tootja või volitatud klienditeenindus.

## 24.8 Hekikäärde ohutusjuhised

### Üldised hekikäärde ohutusjuhised

- a) **Hoidke kõik kehaosad noast eemal. Ärge püüdke nugade liikumise ajal lõigatud materjali eemaldada ega lõigatavat materjali kinni hoida.** Noad liiguvad pärast lüliti väljalülitamist edasi. Hetkeline tähelepanematus võib põhjustada hekikäärde kasutamisel raskeid vigastusi.
- b) **Kandke hekikääre seisva noa korral käepidemest ja olge ettevaatlik, et mitte lülitit ümber lükata.** Hekikäärde õige kandmine vähendab juhusliku tööle hakkamise ohtu ning sellest tingitud löikevigastuste ohtu.
- c) **Hekikäärde transportimisel või hoiustamisel pange noale alati kate peale.** Hekikäärde nõuetekohane kasutamine vähendab noavigastuste ohtu.
- d) **Enne ummistunud väljalõike eemaldamist või masina hooldamist veenduge, et kõik lülitid on välja lülitatud ja aku eemaldatud või välja lülitatud.** Hekikäärde ootamatu tööle hakkamine kinnijäänud materjali eemaldamise ajal võib põhjustada tõsiseid vigastusi.

- e) **Hekilõikurit hoidke ainult isoleeritud haardepindade juures, sest lõikenuga võib tabada varjatud elektriline.** Nugade kokkupuutumine voolu all olevate juhtmetega võib ka seadme metallist osad pingestada ja põhjustada elektrilööki.
- f) **Hoidke toitejuhtmeid löikealast eemal.** Juhtmed võivad hekis ja põõsastes peidus olla ning need võidakse juhuslikult noaga läbi lõigata.
- g) **Ärge kasutage hekilõikurit halva ilma korral, eriti mitte äikeseohtu korral.** See vähendab välgulöögi tabamuse ohtu.

## Turiny

1	Pratarmė.....	74
2	Apie šią naudojimo instrukciją.....	75
3	Apžvalga.....	75
4	Saugumo nurodymai.....	76
5	Gyvatorių karpytuvo paruošimas darbui..	81
6	Akumulatoriaus įkrovimas ir diodai.....	81
7	Gyvatorių karpytuvo surinkimas.....	82
8	Akumulatoriaus įdėjimas ir išėmimas.....	82
9	Gyvatorių karpytuvo įjungimas ir išjungimas.....	83
10	Gyvatorių karpytuvo ir akumulatoriaus tikrinimas.....	83
11	Darbas su gyvatorių karpytuvu.....	84
12	Po darbo.....	85
13	Pernėšimas.....	85
14	sandėliuojate.....	86
15	Valymas.....	86
16	Priežiūra.....	86
17	Remontas.....	87
18	Gedimų šalinimas.....	87
19	Techniniai daviniai .....	88
20	Atsarginės dalys ir priedai.....	88
21	Utilizavimas.....	89
22	ES- atitikties sertifikatas.....	89
23	UKCA atitikties deklaracija.....	89
24	Bendrai saugumo nurodymai elektriniams įrenginiams.....	90

## 1 Pratarmė

Mielos pirkėjos, mieli pirkėjai,

džiaugiamės, kad pasirinkote STIHL. Mes kuriame ir gaminame aukščiausios kokybės gaminius, kurie atitinka mūsų klientų poreikius. Taip atsiranda net kraštutinėms sąlygomis labai patikimi gaminiai.

STIHL taip pat labai svarbi aukšta klientų aptarnavimo kokybė. Mūsų specializuotos prekybos vietos garantuoja kompetentingas konsultacijas ir mokymus bei visapusišką techninę pagalbą.

STIHL aiškiai pasisako už tvarų ir atsakingą požiūrį į gamtą. Ši naudojimo instrukcija padės Jums ilgą STIHL įrenginio tarnavimo laikotarpį naudoti jį saugiai ir saugant aplinką.

Dėkojame už Jūsų pasitikėjimą ir linkime, kad STIHL gaminys Jus džiugintų.

*N. S. Stihl*

Dr. Nikolas Stihl

**SVARBUI PRIEŠ NAUDODAMI PERSKAITYKITE IR IŠSAUGOKITE.**

## 2 Apie šią naudojimo instrukciją

### 2.1 Taikomi dokumentai

Galioja vietiniai saugos nurodymai.

- ▶ Be šios naudojimo instrukcijos turi būti perskaityti, įsivinti ir palikti saugoti šie dokumentai:
  - saugos nuorodos dėl akumulatoriaus STIHL AK,
  - įkroviklių STIHL AL 101, 300, 500 naudojimo instrukcija,
  - saugos informacija apie STIHL akumulatorius ir gaminius, kuriuose yra akumulatoriai: [www.stihl.com/safety-data-sheets](http://www.stihl.com/safety-data-sheets).

### 2.2 Perspėjimų tekste žymėjimas



#### PAVOJUS

- Nuoroda apie pavojus, kurie sukelia sunkius sužeidimus ar mirtį.
  - ▶ Išvardintos priemonės gali padėti išvengti sunkių sužeidimų ar mirties atvejų.



#### ISPEJIMAS

- Nuoroda apie pavojus, kurie gali sukelti sunkius ar mirtinus sužeidimus.
  - ▶ Išvardintos priemonės gali padėti išvengti sunkių sužeidimų ar mirties atvejų.

## PRANESIMAS

- Nuroda apie galimus pavojus, kurie gali padaryti turtinę žalą.
  - ▶ Išvardintos priemonės gali padėti išvengti turtinės žalos.

## 2.3 Simboliai tekste



Šis simbolis nukreipia į skyrių šioje naudojimo instrukcijoje.

## 3 Apžvalga

### 3.1 Gyvatvorių karpytuvas ir akumulatorius

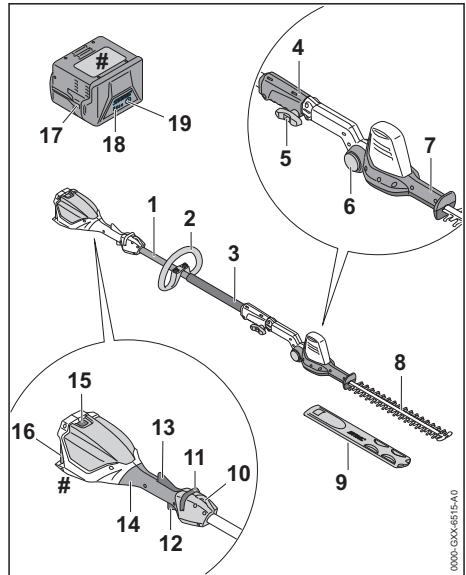

#### 1 Kotas

Kotas sujungia visas dalis.

#### 2 Kilpinė rankena

Kilpinė rankena skirta gyvatvorių karpytuvui laikyti ir nukreipti.

#### 3 Gumuota rankena

Gumuota rankena skirta gyvatvorių karpytuvui laikyti ir nukreipti.

#### 4 Jungiamoji mova

Jungiamoji mova jungia kotą su peiliais.

#### 5 Tvirtinimo varžtas

Tvirtinimo varžtas priveržia peilius prie koto.

#### 6 Blokavimo mygtukas

Blokavimo mygtukas neleidžia peiliams pasisukti.

- 7 Palenkiamą rankenėlę**  
Pasukamąjį rankenėlę skirta peilio kampui nustatyti.
- 8 Peilis**  
Peiliai nupjauna šakeles.
- 9 Peilio apsauga**  
Peilio apsauga apsaugo nuo kontakto su peiliais.
- 10 Kilpa diržui**  
Kilpa skirta nešimo įrangos pakabinimui.
- 11 Atblokavimą sklendę**  
Slankusis fiksatorius atblokuoja jungiklį.
- 12 Jungiklis**  
Jungikliu gyvatvorių karpytuvą įjungiamas ir išjungiamas.
- 13 Ergonomiška svirtelė**  
Ergonomiška svirtelė laiko slankųjį fiksatorių vietoje atleidus jungiklį.
- 14 Valdymo rankena**  
Valdymo rankena skirta gyvatvorių karpytuvui valdyti, laikyti ir nukreipti.
- 15 Fiksavimo klavišas**  
Fiksavimo klavišas užfiksuoja akumuliatorių dėkle.
- 16 Akumulatoriaus dėklas**  
Akumulatoriaus dėklą dedamas akumulatorius.
- 17 Akumulatorius**  
Akumulatorius tiekia gyvatvorių karpytuvui energiją.
- 18 Šviesos diodai**  
Diodai rodo akumulatoriaus įkrovos būklę ir gedimus.
- 19 Klavišas**  
Klavišas aktyvuoja diodus prie akumulatoriaus.

# Techn.davinių lentelė su įrenginio numeriu

**3.2 Simboliai**

Šie ant gyvatvorių karpytuvo ir akumulatoriaus galintys būti simboliai reiškia:

 Šis simbolis parodo, kuria kryptimi reikia stumti slankųjį fiksatorių.

 Šis simbolis rodo, kad pjovimo peilis turi būti pritvirtintas.

 1 šviesos diodas šviečia raudonai. Akumulatorius per šiltas arba per šaltas.



4 šviesos diodai mirksi raudonai. Akumulatoriaus triktis.



Garantuotasis garso galios lygis pagal direktyvą 2000/14/EB, nurodytas dB(A), kad būtų galima palyginti gaminių spinduliuojamąjį triukšmą.



Informacija šalia simbolio nurodo akumulatoriaus energijos kiekį pagal elementų gamintojo specifikaciją. Naudojant įrenginį, turimas energijos kiekis yra mažesnis.



Neišmeskite gaminio kartu su buitinėmis atliekomis.

**4 Saugumo nurodymai**

**4.1 Įspėjamieji simboliai**

Įspėjamieji simboliai ant gyvatvorių karpytuvo arba akumulatoriaus reiškia:



Laikytis saugos nurodymų ir imtis priemonių jiems įgyvendinti.



Perskaityti, suprasti ir išsaugoti naudojimo instrukciją.



Dėvėti apsauginius akinius ir apsauginį šalmą.



Avėti apsauginius aulinius batus.



Mūvēti darbinės pirštines.



Neliesiti judančių peilių.

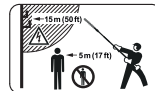

Laikytis saugaus atstumo.



Gyvatvorių karpytuvą saugokite nuo lietaus ir drėgmės.



Nutraukus darbą, įrenginį transportuojant, padedant laikyti, remontuojant ar atliekant techninės priežiūros darbus, išimti akumulatorių.



Akumuliatorių saugoti nuo karščio ir ugnies.



Akumuliatorių saugoti nuo lietaus ir drėgmės, nenardinti į skysčius.



Akumuliatorių naudoti leidžiamajame temperatūrų intervale.

## 4.2 Numatytoji paskirtis

Gyvatorių karpytuvas STIHL HLA 56 skirtas žemę dengiantiems augalams, aukštoms gyvatvorėms, aukštiems krūmams ir sąžalynams bei aukštiems sumedėjusiems augalams karpyti.

Gyvatorių karpytuvo negalima naudoti lyjant lietui.

Energiją gyvatorių karpytuvui tiekia STIHL AK akumulatorius.

## ▲ ISPEJIMAS

- Akumulatoriai, kurių STIHL neleidžia naudoti su gyvatorių karpytuvu, gali sukelti gaisrą arba sprogti. Asmenys gali būti sunkiai sužeisti arba mirti, gali būti padaryta turtinė žala.
  - ▶ Gyvatorių karpytuvą naudokite su STIHL AK akumulatoriumi.
- Jei gyvatorių karpytuvas arba akumulatorius naudojami ne pagal paskirtį, žmonės gali būti sunkiai ar mirtinai sužaloti arba gali būti padaryta materialinės žalos.
  - ▶ Gyvatorių karpytuvą naudokite taip, kaip aprašyta šioje naudojimo instrukcijoje.
  - ▶ Akumuliatorių naudokite taip, kaip aprašyta STIHL AK akumulatoriaus naudojimo instrukcijoje.

## 4.3 Reikalavimai naudotojui

### ▲ ISPEJIMAS

- Neinstrukuoti naudotojai gali neatpažinti ar neįvertinti gyvatorių karpytuvo ir akumulatoriaus keliamų pavojų. Naudotojas arba kiti asmenys gali būti sunkiai arba mirtinai sužeisti.
  - ▶ Šią naudojimo instrukciją perskaityti, įsidėmėti ir saugoti.



- ▶ Jei gyvatorių karpytuvą arba akumuliatorių perduodate kitam asmeniui: kartu perduoti ir naudojimo instrukciją.

- ▶ Įsitikinti, kad naudotojas atitinka šiuos kriterijus:
  - Naudotojas yra pailsėjęs.
  - Naudotojui pakanka fizinių, jausminių ir protinių gebėjimų valdyti gyvatorių karpytuvą bei akumuliatorių ir dirbti su jais. Jeigu vartotojas yra fiziškai, sensoriškai arba protiniai ribotas, gali dirbti tik prižiūrint atsakingam asmeniui arba laikantis jo nurodymų.
  - Naudotojas gali atpažinti ir įvertinti gyvatorių karpytuvo ir akumulatoriaus keliamus pavojus.
  - Naudotojas yra pilnametis arba naudotojas, jį prižiūrint, yra rengiamas tam tikrai profesijai pagal šalies teisės aktus.
  - Prieš pirmą kartą dirbant su gyvatorių karpytuvu, naudotoją instruktavo STIHL prekybos atstovas arba kvalifikuotas asmuo.
  - Naudotojas nėra paveiktas alkoholio, medikamentų ar narkotinių medžiagų.
- ▶ Iškilus neaiškumų: kreiptis į STIHL specializuotos prekybos atstovą.

## 4.4 Apranga ir įranga

### ▲ ISPEJIMAS

- Dirbant gyvatorių karpytuvu gali įtraukti ilgus plaukus. Naudotojas gali būti sunkiai sužalotas.
  - ▶ Ilgus plaukus surišti ir uždengti taip, kad jie būtų virš pečių.
- Dirbant daiktai dideliu greičiu gali būti išsviesti į orą. Naudotojas gali būti sužalotas.
  - ▶ Nešioti gerai priglundančius akinius. Prekyboje galima įsigyti tinkamų apsauginių akinių, kurie yra išbandyti pagal standartą EN 166 ar šalies reikalavimus bei atitinkamai paženklinti.
- ▶ Dėvėti prie viršutinės kūno dalies glaudžiai priglundusius drabužius ilgomis rankovėmis ir mėvėti ilgus kelnes.
- Nukrintantys daiktai gali sužaloti galvą.
  - ▶ Dėvėti apsauginį šalmą.



- Dirbant į orą gali pakilti dulkės. Įkvėptos dulkės gali pakenkti sveikatai ir sukelti alerginių reakcijų.
  - ▶ Jei į orą pakyla dulkių: dėvėti apsauginę kaukę nuo dulkių.
- Netinkami drabužiai gali užsikabinti už medžių, krūmų ar įsipainioti gyvatorių karpytuve. Netinkamai apsirengę naudotojai gali būti sunkiai sužaloti.

- ▶ Vilkėti gerai prigludusius drabužius.
- ▶ Būti be šalikų ir papuošalų.
- Avėdamas netinkamą avalynę, naudotojas gali paslysti. Naudotojas gali būti sužalotas.



- ▶ Avėti tvirtą, uždarą avalynę su gerai sukimbančiu padu.

- Valydamas ar atlikdamas techninės priežiūros darbus, naudotojas gali prisiliesti prie peilių. Naudotojas gali būti sužalotas.



- ▶ Mūvėti darbo pirštines iš tvirtos medžiagos.

## 4.5 Darbo vieta ir aplinka

### 4.5.1 Gyvatvorių karpytuvus

#### ▲ ISPEJIMAS

- Pašaliniai asmenys, vaikai ir gyvūnai negali atpažinti ir įvertinti gyvatvorių karpytuvo ir aukštai nusviedžiamų daiktų keliamų pavojų. Pašaliniai asmenys, vaikai ir gyvūnai gali būti sunkiai sužeisti arba patirti turtinę žalą.

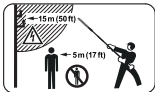

- ▶ Pašaliniai asmenys, vaikai ir gyvūnai turi laikytis saugaus 5 m atstumo iki dirbančiojo.

- ▶ Laikytis 5 m atstumo iki daiktų.
- ▶ Nepalikite neprižiūrimo gyvatvorių karpytuvo.
- ▶ Pasirūpinkite, kad vaikai negalėtų žaisti su gyvatvorių karpytuvu.

- Gyvatvorių karpytuvus neapsaugotas nuo vandens. Jeigu bus dirbama lyjant arba drėgnoje aplinkoje, gali kilti elektros smūgio pavojus. Naudotojas gali būti sužalotas, o gyvatvorių karpytuvus sugadintas.



- ▶ Nedirbti lyjant ar drėgnoje aplinkoje.

- Gyvatvorių karpytuvo elektriniai komponentai gali kibirkščiuoti. Kibirkštys degioje arba sprogioje aplinkoje gali sukelti gaisrus ar sprogiumus. Asmenys gali būti sunkiai sužeisti arba mirti, gali būti padaryta turtinė žala.

- ▶ Nedirbti lengvai užsidegančioje ar sprogioje aplinkoje.

### 4.5.2 Akumulatorius

#### ▲ ISPEJIMAS

- Pašaliniai asmenys, vaikai ir gyvūnai gali nesuprasti ir neįvertinti akumulatoriaus

keliamų pavojų. Pašaliniai asmenys, vaikai ir gyvūnai gali būti sunkiai sužeisti.

- ▶ Pašalinius asmenis, vaikus ir gyvūnus laikyti atokiau.
- ▶ Akumulatoriaus nepalikti be priežiūros.
- ▶ Užtikrinti, kad su akumulatoriumi negalėtų žaisti vaikai.

- Akumulatorius nėra apsaugotas nuo visų aplinkos poveikių. Jeigu akumulatorius yra veikiamas atitinkamų aplinkos sąlygų, jis gali užsidegti arba sprogti. Asmenys gali būti sunkiai sužeisti ir gali būti padaryta turtinė žala.



- ▶ Akumuliatorių saugoti nuo karščio ir ugnies.
- ▶ Akumulatoriaus nemesti į ugnį.



- ▶ Akumuliatorių naudoti ir laikyti nuo -10 °C iki +50 °C temperatūroje.



- ▶ Akumuliatorių saugoti nuo lietaus ir drėgmės ir nenardinti į skysčius.

- ▶ Akumuliatorių laikyti atokiai nuo metalinių daiktų.
- ▶ Akumulatoriaus neveikti aukštu slėgiu.
- ▶ Akumulatoriaus nedėti į mikrobangų krosnelę.
- ▶ Akumuliatorių saugoti nuo chemikalų ir druskų.

## 4.6 Saugi būklė

### 4.6.1 Gyvatvorių karpytuvus

Gyvatvorių karpytuvus yra saugios būklės, jei įvykdytos šios sąlygos:

- Gyvatvorių karpytuvus neapgadintas.
- Gyvatvorių karpytuvus nešvarus.
- Valdymo elementai veikia ir nėra pakeisti.
- Peiliai tinkamai sumontuoti.
- Prie šio gyvatvorių karpytuvo primontuotas originalus STIHL priedas.
- Priedai tinkamai primontuoti.

#### ▲ ISPEJIMAS

- Nesaugios būklės konstrukcinės dalys negali tinkamai veikti, o saugos įtaisai gali neveikti. Žmonės gali būti sunkiai sužaloti arba žūti.

- ▶ Dirbti su neapgadintu gyvatvorių karpytuvu.
- ▶ Jei gyvatvorių karpytuvus nešvarus: nuvalyti gyvatvorių karpytuvą.
- ▶ Nekeisti gyvatvorių karpytuvo.
- ▶ Jei valdymo elementai neveikia: nedirbti su gyvatvorių karpytuvu.

- ▶ Prie šio gyvatvorių karpytuvo primontuokite originalų STIHL priedą.
- ▶ Priedus sumontuoti taip, kaip aprašyta šioje naudojimo instrukcijoje arba priedo naudojimo instrukcijoje.
- ▶ Nekišti daiktų į gyvatvorių karpytuvo angas.
- ▶ Pakeisti nusidėvėjusius arba apgadintus informacinius ženklus.
- ▶ Jei kyla neaiškumų: kreiptis į STIHL prekybos atstovą.

#### 4.6.2 Peilis

Peilis yra saugios būklės, jeigu išpildytos sekančios sąlygos:

- Peilis yra nepažeistas.
- Peilio forma nepakitusi.
- Peilis lengvai juda.
- Peilis yra teisingai išaštrintas.
- Peilis yra be šerpetų.

### ▲ ISPEJIMAS

- Esančios nesaugios būklės peilio dalys gali atsilaisvinti ir nukristi. Asmenys gali būti sunkiai sužeisti.
  - ▶ Dirbti su nepažeistais peiliais.
  - ▶ Peilį teisingai aštrinti ir nuimti nuo jo šerpetas.
  - ▶ Jeigu kyla neaiškumų: kreiptis į STIHL specializuotą pardavėją.

#### 4.6.3 Akumulatorius

Akumulatorius yra saugios eksploatuoti būklės, jei atitinka šiuos reikalavimus:

- akumulatorius nepažeistas;
- akumulatorius švarus ir sausas;
- akumulatorius veikia ir nebuvo keistas.

### ▲ ISPEJIMAS

- Jei akumulatorius nėra saugios eksploatuoti būklės, jis negali veikti saugiai. Gali būti sunkiai sužeisti asmenys.
  - ▶ Dirbkite su nepažeistu ir tinkamai veikiančiu akumulatoriumi.
  - ▶ Nekraukite pažeisto ar sugedusio akumulatoriaus.
  - ▶ Nešvarų arba šlapią akumuliatorių nuvalykite ir palikite išdžiūti.
  - ▶ Nekeiskite akumulatoriaus.
  - ▶ Nekiškite į akumulatoriaus kiaurymes daiktų.
  - ▶ Akumulatoriaus elektros kontaktų niekada neįjunkite prie metalinių daiktų ir saugokitės trumpojo jungimo.
  - ▶ Neatidarinėkite akumulatoriaus.
  - ▶ Pakeiskite nusitrynusius arba pažeistus nurodomuosius užrašus.

- Iš pažeisto akumulatoriaus gali išbėgti skysčio. Patekęs ant odos arba į akis skystis gali dirginti.
  - ▶ Venkite sąlyčio su skysčiu.
  - ▶ Jam patekus ant odos, šias odos vietas plaukite dideliu kiekiu vandens ir muilu.
  - ▶ Elektrolitui patekus į akis, bent 15 minučių skalaukite akis dideliu kiekiu vandens ir kreipkitės į gydytoją.
- Pažeistas arba sugedęs akumulatorius gali skleisti neįprastą kvapą, iš jo gali veržtis dūmai arba ugnis. Gali būti sunkiai sužeisti arba žūti asmenys, taip pat gali būti padaryta materialinė žala.
  - ▶ Jei akumulatorius skleidžia neįprastą kvapą, arba iš jo veržiasi dūmai, jo nenau-dokite ir saugokite nuo degių medžiagų.
  - ▶ Akumulatoriui užsidegus pabandykite gesinti akumuliatorių gesintuvu ar vandeniu.

#### 4.7 Darbai

### ▲ ISPEJIMAS

- Tam tikrose situacijose naudotojas nebegali susikoncentravęs dirbti. Naudotojas gali užkliūti, nugriūti ir sunkiai susižeisti.
  - ▶ Dirbti ramiai ir apdairiai.
  - ▶ Kai šviesos ir matomumo sąlygos blogos: nedirbti su gyvatvorių karpytuvu.
  - ▶ Gyvatvorių karpytuvą valdyti po vieną.
  - ▶ Atkreipti dėmesį į kliūtis.
  - ▶ Dirbti stovint ant žemės ir išlaikyti pusiaus-vyrą. Jei reikia dirbti aukščiau: naudoti pastolius ar kitą saugią įrangą.
  - ▶ Pajutus nuovargį: padaryti pertrauką.
- Jei naudotojas dirba aukščiau pečių, jis gali pavargti anksčiau. Naudotojas gali būti sunkiai sužalotas.
  - ▶ Tik trumpai dirbti aukščiau pečių.
  - ▶ Daryti darbo pertraukas.
- Į kietą daiktą atsitrenkę judantys peiliai gali greitai sustoti. Dėl atsirandančių atoveikio jėgų naudotojas gali nebesuvaldyti gyvatvorių karpytuvo ir sunkiai susižaloti.
  - ▶ Gyvatvorių karpytuvą tvirtai laikyti abiem rankomis.
  - ▶ Prieš dirbant patikrinti, ar gyvatvorėje nėra kietų daiktų ir juos pašalinti.
- Judantys peiliai gali įpjauti naudotojui. Naudotojas gali būti sunkiai sužalotas.
  - ▶ Neliesi judančių peilių.
  - ▶ Jei koks nors daiktas užblokavo pei-lius: išjungti gyvatvorių karpytuvą ir išimti akumuliatorių. Tik tada pašalinti kliūtį.



- Jei dirbant gyvatvorių karpytuvas veikia kitaip ar neįprastai, gyvatvorių karpytuvo būklė gali būti nesaugi. Žmonės gali būti sunkiai sužaloti arba galima patirti materialinės žalos.
  - ▶ Baigti darbą, išimti akumuliatorių ir kreiptis į STIHL specializuotos prekybos atstovą.
- Dirbant gyvatvorių karpytuvas gali vibruoti.
  - ▶ Mūvēti pirštines.



- ▶ Daryti darbo pertraukas.
- ▶ Atsiradus kraujotakos sutrikimo požymių, kreiptis į gydytoją.
- Atleidus jungiklį, peiliai maždaug dar 1 sekundę juda. Judantys peiliai gali įpjauti žmonėms. Žmonės gali būti sunkiai sužaloti.
  - ▶ Palaukti, kol peiliai nustos judėti.
- Pavojojingoje situacijoje naudotoją gali ištikti panikos priepuolis ir jis nenusiims nešimo įrangos. Naudotojas gali būti sunkiai sužalotas.
  - ▶ Pasimokyti nusiimti nešimo įrangą.

## ▲ PAVOJUS

- Jei dirbama aplinkoje, kurioje yra elektros linijų, peiliai gali kliudyti elektros linijas ir jas pažeisti. Naudotojas gali būti sunkiai sužalotas arba žūti.

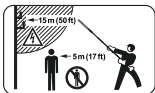

- ▶ Išlaikyti 15 m atstumą iki elektros linijų.

## 4.8 Pernešimas

### 4.8.1 Gyvatvorių karpytuvas

## ▲ ISPEJIMAS

- Transportuojamas gyvatvorių karpytuvas gali apvirsti arba judėti. Asmenys gali būti sunkiai sužeisti ir gali būti padaryta turтинė žala.



- ▶ Akumuliatorių išimti.

- ▶ Peilio apsaugą užmauti ant peilio taip, kad peilis būtų pilnai uždengtas.
- ▶ Gyvatvorių karpytuvą įtempimais diržais, diržais ar tinklu pritvirtinkite taip, kad jis negalėtų apvirsti ir judėti.

### 4.8.2 Akumuliatorius

## ▲ ISPEJIMAS

- Akumuliatorius nėra apsaugotas nuo visų aplinkos poveikių. Jeigu akumuliatorius bus veikiamas tam tikrų aplinkos sąlygų, akumulia-

torius gali būti pažeistas ir gali būti padaryta turтинė žala.

- ▶ Pažeisto akumuliatoriaus nepervežinėti.
- ▶ Akumuliatorių laikyti elektrai nelaidžioje pakuotėje.

- Pervežimo metu akumuliatorius gali apvirsti arba judėti. Asmenys gali būti sunkiai sužeisti ir gali būti padaryta turтинė žala.
  - ▶ Supakuokite akumuliatorių taip, kad jis negalėtų judėti pakuotėje arba transportavimo dėkle.
  - ▶ Pakuotę pritvirtinti taip, kad ji negalėtų judėti.

## 4.9 sandėliuojate

### 4.9.1 Gyvatvorių karpytuvas

## ▲ ISPEJIMAS

- Vaikai negali atpažinti ar įvertinti gyvatvorių karpytuvo keliamų pavojų. Vaikai gali sunkiai susižeisti.



- ▶ Akumuliatorių išimti.

- ▶ Peilio apsaugą užmauti ant peilio taip, kad peilis būtų pilnai uždengtas.
- ▶ Gyvatvorių karpytuvą laikykite vaikams nepasiekiamoje vietoje.

- Gyvatvorių karpytuvo elektros kontaktai ir metaliniai komponentai dėl drėgmės gali surūdyti. Gyvatvorių karpytuvas gali būti apgadintas.



- ▶ Akumuliatorių išimti.

- ▶ Gyvatvorių karpytuvą laikykite švarioje ir sausoje vietoje.
- Jei sienoje yra elektros laidų ar vamzdžių, sieninį laikiklį tvirtinant ant sienos jie gali būti pažeisti. Kontaktas su elektros energiją tiekiančiais laidais gali sukelti elektros smūgį. Asmenys gali būti sunkiai sužeisti ir gali būti padaryta turтинė žala.
  - ▶ Įsitikinti, kad numatytoje sienos vietoje nėra elektros laidų ar vamzdžių.
- Jei sieninis laikiklis ant sienos tvirtinamas ne taip, kaip aprašyta šioje naudojimo instrukcijoje, sieninis laikiklis arba gyvatvorių karpytuvas gali nukristi. Asmenys gali būti sunkiai sužeisti ir gali būti padaryta turтинė žala.
  - ▶ Sieninį laikiklį ant sienos pritvirtinkite taip, kaip aprašyta šioje naudojimo instrukcijoje.



### 4.9.2 Akumulatorius

## ▲ ISPEJIMAS

- Vaikai gali nežinoti ir neįvertinti akumulatoriaus keliamų pavojų. Vaikai gali sunkiai susižeisti.
  - ▶ Akumuliatorių laikyti taip, kad nepasiektų vaikų.
- Akumulatorius nėra apsaugotas nuo visų aplinkos poveikių. Jeigu akumulatorius bus veikiamas tam tikrų aplinkos sąlygų, akumulatorius gali būti pažeistas.
  - ▶ Akumuliatorių saugoti švarioje ir sausoje vietoje.
  - ▶ Akumuliatorių laikyti uždaroje patalpoje.
  - ▶ Akumuliatorių laikyti atskirai nuo gyvatvorių karpytuvo ir įkroviklio.
  - ▶ Akumuliatorių laikyti elektrai nelaidžioje pakuotėje.
  - ▶ Akumuliatorių laikyti aplinkoje, kur temperatūra tarp - 10°C ir + 50°C.

## 4.10 Valymas, techninė priežiūra ir remontas

## ▲ ISPEJIMAS

- Jei atliekant valymo, techninės priežiūros ar remonto darbus akumulatorius bus įdėtas, gyvatvorių karpytuvas gali netikėtai įsijungti. Žmonės gali būti sunkiai sužaloti arba galima patirti materialinės žalos.



- ▶ Išimti akumuliatorių.

- Ėsdinančios valymo priemonės, plovimas vandens srove ar smailūs daiktai gali apgadinti gyvatvorių karpytuvą, peilius arba akumuliatorių. Netinkamai nuvalius gyvatvorių karpytuvą, peilius arba akumuliatorių, komponentai nebegali tinkamai veikti, o saugos įtaisai gali nebeveikti. Žmonės gali būti sunkiai sužaloti.
- ▶ Gyvatvorių karpytuvą, peilius ir akumuliatorių valyti taip, kaip aprašyta šioje naudojimo instrukcijoje.
- Jeigu gyvatvorių karpytuvas, peiliai arba akumulatorius netinkamai techniškai prižiūrėti ar taisomi, komponentai nebegali tinkamai veikti, o saugos įtaisai gali nebeveikti. Žmonės gali būti sunkiai sužaloti arba žūti.
  - ▶ Draudžiama patiems atlikti gyvatvorių karpytuvo ir akumulatoriaus techninės priežiūros darbus ar juos taisyti.
  - ▶ Jei gyvatvorių karpytuvui ar akumulatoriui būtina techninė priežiūra ar juos reikia

sutaisyti: kreiptis į STIHL specializuotos prekybos atstovą.

- ▶ Peilių techninės priežiūros darbus atlikti taip, kaip aprašyta šioje naudojimo instrukcijoje.
- Valant, remontuojant peilius ar atliekant jų techninės priežiūros darbus, naudotojas gali įsipjauti aštriais pjaunamaisiais dantukais. Naudotojas gali būti sužalotas.



- ▶ Mūvėti darbo pirštines iš tvirtos medžiagos.

## 5 Gyvatvorių karpytuvo paruošimas darbui

### 5.1 Gyvatvorių karpytuvo paruošimas naudoti

Kas kartą prieš pradėdant dirbti, reikia atlikti toliau nurodytus veiksmus:

- ▶ Įsitikinti, kad toliau išvardytos konstrukcinės dalys yra saugios eksploatuoti:
  - Gyvatvorių karpytuvas, 4.6.1.
  - Peiliai, 4.6.2.
  - Akumulatorius, 4.6.3.
- ▶ Patikrinti akumuliatorių, 10.2.
- ▶ Visiškai įkrauti akumuliatorių, kaip aprašyta kroviklių STIHL AL 101, 300, 500 naudojimo instrukcijoje.
- ▶ Nuvalyti gyvatvorių karpytuvą, 15.1.
- ▶ Sumontuoti peilį, 7.1.
- ▶ Sumontuoti kilpinę rankeną, 7.2.
- ▶ Patikrinti valdymo elementus, 10.1.
- ▶ Jei veiksmų negalima atlikti: nenaudoti gyvatvorių karpytuvo ir kreiptis į STIHL specializuotos prekybos atstovą.

## 6 Akumulatoriaus įkrovimas ir diodai

### 6.1 Akumulatoriaus įkrovimas

Įkrovimo trukmė priklauso nuo įvairių veiksnių, pvz.: akumulatoriaus ar aplinkos temperatūros. Faktinis įkrovimo laikas gali skirtis nuo nurodytos įkrovimo trukmės. Įkrovimo trukmė yra nurodyta [www.stihl.com/charging-times](http://www.stihl.com/charging-times).

- ▶ Akumuliatorių įkrauti taip, kaip aprašyta įkroviklių STIHL AL 101, 300, 500 naudojimo instrukcijoje.

## 6.2 Patikrinti įkrovimo būseną

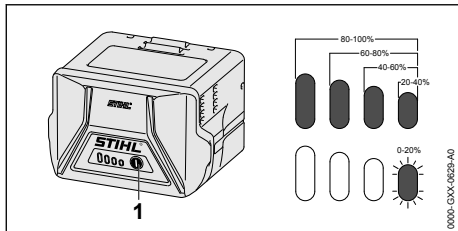

- ▶ Klavišą (1) paspausti. Diodai apie 5 sekundes dega žaliai ir parodo įkrovimo būseną.
- ▶ Jeigu dešinysis diodas mirksi žaliai: akumuliatorių įkrauti.

## 6.3 Diodai ant akumuliatoriaus

Diodai gali parodyti akumuliatoriaus įkrovimo būklę arba gedimą. Diodai gali degti arba mirksėti žalia arba raudona šviesa.

Jeigu dega arba mirksi žali diodai, įkrovimo būklė gera.

- ▶ Jeigu šviečia arba mirksi raudoni diodai: pašalinti gedimus, 18. Gyvatvorių karpytuvo arba akumuliatoriaus gedimas.

# 7 Gyvatvorių karpytuvo surinkimas

## 7.1 Peilio montavimas

- ▶ Išjungti gyvatvorių karpytuvą ir išimti akumuliatorių.
- ▶ Peilių apsaugą ant peilių užmauti taip, kad apsaugas visiškai uždengtų peilius.

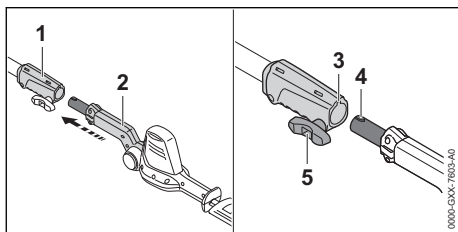

- ▶ Jungiamąją movą (1) ir peilius (2) išlygiuokite taip, kad griovelis (3) kaišteliu (4) būtų nukreipti aukštyn.
- ▶ Įkiškite peilius (2) į jungiamąją movą (1).
- ▶ Tvirtinimo varžtą (5) sukite pagal laikrodžio rodyklę ir tvirtai priveržkite.

## 7.2 Kilpinės rankenos sumontavimas

- ▶ Išjungti gyvatvorių karpytuvą ir išimti akumuliatorių.

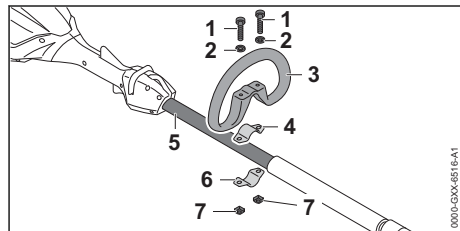

- ▶ Apkabą (4) įdėti į kilpinę rankeną (3).
- ▶ Kilpinę rankeną (3) kartu su apkaba (4) uždėti ant koto (5).
- ▶ Ant varžtų (1) uždėti poveržles (2).
- ▶ Apkabą (6) spausti link koto (5).
- ▶ Varžtus (1) prakišti pro skylės kilpinėje rankenoje (3) ir apkabose (4 ir 6).
- ▶ Užsukti ir tvirtai priveržti veržles (7).

## 8 Akumuliatoriaus įdėjimas ir išėmimas

### 8.1 Akumuliatoriaus įdėjimas

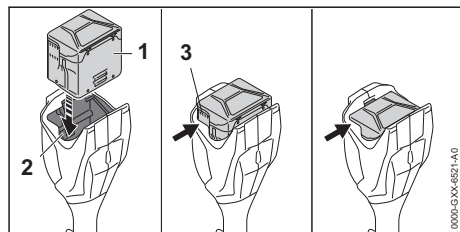

- ▶ Akumuliatorių (1) į akumuliatoriaus dėklą (2) spauskite tol, kol išgirsite spragtelėjimą. Vėdinimo angos (3) dar matomos, o akumuliatoriaus (1) įtvirtintas akumuliatoriaus dėkle (2). Tarp gyvatvorių karpytuvo ir akumuliatoriaus (1) elektros kontakto nėra.
- ▶ Akumuliatorių (1) iki atramos įspausti į akumuliatoriaus dėklą (2). Akumuliatorius (1) antrą kartą spragtelėjęs užsifiksuoja, o vėdinimo angų (3) nebesimato.

### 8.2 Akumuliatorių išimti

- ▶ Gyvatvorių karpytuvą paguldykite ant lygaus paviršiaus.
- ▶ Vieną ranką prieš akumuliatoriaus dėklą laikykite taip, kad akumuliatorius (2) negalėtų nukristi.

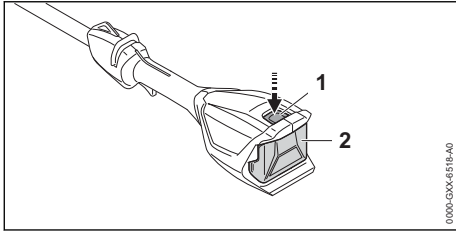

- ▶ Fiksatorių (1) paspausti. Akumulatorius (2) yra atlaisvintas ir gali būti išimtas.

## 9 Gyvatvorių karpytuvo įjungimas ir išjungimas

### 9.1 Gyvatvorių karpytuvo įjungimas

- ▶ Gyvatvorių karpytuvą viena ranka už valdymo rankenos laikyti taip, kad nykštys apkabintų valdymo rankeną.
- ▶ Gyvatvorių karpytuvą kita ranka už kilpinės rankenos arba gumuotos rankenos laikyti taip, kad nykštys apkabintų kilpinę rankeną arba gumuotą rankeną.

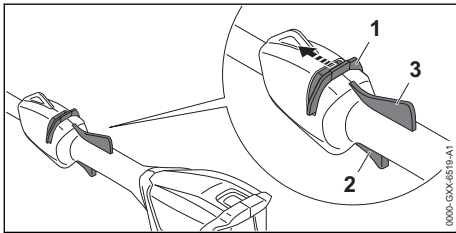

- ▶ Slankijį fiksatorių (1) nykščiu pastumti link peilių ir laikyti.
- ▶ Jungiklį (2) paspausti smiliumi ir laikyti nuspauštą. Gyvatvorių karpytuvas vis greičiau veikia ir peiliai juda. Slankijį fiksatorių (1) galima atleisti.

Kai spaudžiama ergonomiška svirtelė (3), jungiklis (2) lieka atblokuotas. Todėl jungiklį galima atleisti ir vėl paspausti, slankiojo fiksatoriaus iš naujo nestumiant peilių kryptimi.

Atleidus jungiklį (2) ir ergonomišką svirtelę (3), jungiklis (2) yra užblokuotas. Norint atblokuoti jungiklį (1), slankijį fiksatorių (2) reikia iš naujo pastumti peilių kryptimi ir laikyti.

### 9.2 Gyvatvorių karpytuvo išjungimas

- ▶ Atleiskite jungiklį ir ergonomišką svirtelę.

- ▶ Palaukti, kol peiliai maždaug po 1 sekundės nustos judėti.
- ▶ Jei peiliai praėjus maždaug 1 sekundei vis dar juda: akumuliatorių išimti ir kreiptis į STIHL specializuotą parduotuvę. Gyvatvorių karpytuvas sugedo.

## 10 Gyvatvorių karpytuvo ir akumulatoriaus tikrinimas

### 10.1 Valdymo elementų patikra

#### Slankusis fiksatorius, ergonomiška svirtelė ir jungiklis

- ▶ Išimti akumuliatorių.
- ▶ Pabandyti paspausti jungiklį nestumiant slankiojo fiksatoriaus.
- ▶ Jei jungiklį galima nuspausti: nenaudoti gyvatvorių karpytuvo ir kreiptis į STIHL specializuotos prekybos atstovą. Slankusis fiksatorius sugedo.
- ▶ Slankijį fiksatorių nykščiu pastumti link peilių ir laikyti.
- ▶ Paspausti ergonomišką svirtelę ir laikyti nuspauštą.
- ▶ Paspausti jungiklį. Slankijį fiksatorių galima atleisti.
- ▶ Atleisti jungiklį ir ergonomišką svirtelę.
- ▶ Jei slankusis fiksatorius, jungiklis ar ergonomiškoji svirtelė sunkiai juda arba negrįžta į pradinę padėtį: nenaudoti gyvatvorių karpytuvo ir kreiptis į STIHL specializuotos prekybos atstovą. Slankusis fiksatorius, jungiklis arba ergonomiškoji svirtelė sugedo.

#### Gyvatvorių karpytuvo įjungimas

- ▶ Įdėti akumuliatorių.
- ▶ Slankijį fiksatorių pastumti link peilių ir laikyti.
- ▶ Paspausti jungiklį ir laikyti paspaustą. Peiliai juda.
- ▶ Jei 3 šviesos diodai mirksi raudonai: išimti akumuliatorių ir kreiptis į STIHL specializuotos prekybos atstovą. Gyvatvorių karpytuvo vidinė triktis.
- ▶ Atleisti jungiklį. Peiliai maždaug po 1 sekundės nebejuda.
- ▶ Jei peiliai maždaug po 1 sekundės vis dar juda: išimti akumuliatorių ir kreiptis į STIHL specializuotos prekybos atstovą. Gyvatvorių karpytuvas sugedo.

### 10.2 Akumuliatorių patikrinti

- ▶ Paspausti akumulatoriaus klavišą. Diodai dega arba mirksi.

- ▶ Jeigu diodai nedega ar nemirksi: akumuliatoriaus nenaudoti ir kreiptis į STIHL specializuotą parduotuvę. Akumuliatoriaus gedimas.

## 11 Darbas su gyvatvorių karpytuvu

### 11.1 Gyvatvorių karpytuvo laikymas ir valdymas

Gyvatvorių karpytuvą galima laikyti ir valdyti skirtingai, priklausomai nuo to, kokiems tikslams jis naudojamas,

#### Kilpinė rankena

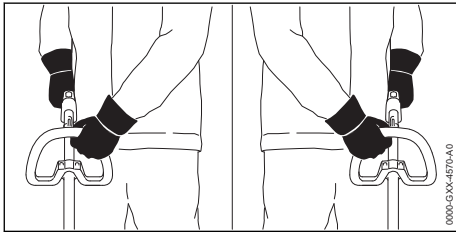

- ▶ Gyvatvorių karpytuvą viena ranka už valdymo rankenos laikykite taip, kad nykštys apkabintų valdymo rankeną.
- ▶ Gyvatvorių karpytuvą kita ranka už kilpinės rankenos laikykite taip, kad nykštys apkabintų kilpinę rankeną.

#### Gumuota rankena

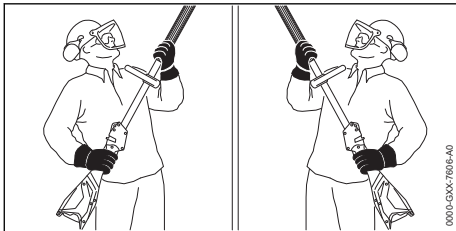

- ▶ Gyvatvorių karpytuvą viena ranka už valdymo rankenos laikykite taip, kad nykštys apkabintų valdymo rankeną.
- ▶ Gyvatvorių karpytuvą kita ranka už gumuotos rankenos laikykite taip, kad nykštys apkabintų gumuotą rankeną.

### 11.2 Peilių kampo nustatymas

Priklausomai nuo naudojimo tikslo ir naudotojo ūgio, peilius galima pakreipti 2 skirtingais kampais aukštn ir 4 skirtingais kampais žemyn.

- ▶ Išjunkite gyvatvorių karpytuvą ir išimkite akumuliatorių.

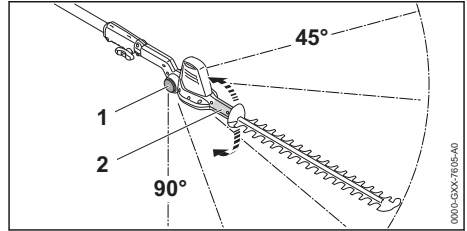

- ▶ Pasukamąją rankenėlę (2) suimkite ranka ir laikykite.
- ▶ Abiejose pusėse nuspauskite (1) blokavimo mygtuką ir laikykite nuspauštą.
- ▶ Nustatykite norimą kampą.
- ▶ Atleiskite blokavimo mygtuką (1) abiejose pusėse.
- ▶ Pasukamąją rankenėlę (2) pajudinkite, kol peiliai užsifiksuos. Peilių kampas nustatytas.

### 11.3 Genėjimas

#### Pjovimas pažeme

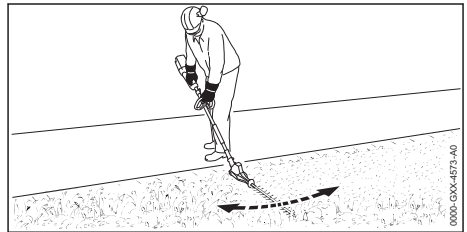

- ▶ Peilius palenkite kampu.
- ▶ Gyvatvorių karpytuvą tolygiai judinkite į šalis.
- ▶ Lėtai ir kontroliuojamai judėti į priekį.
- ▶ Jei gyvatvorių karpytuvas pjauna prasčiau: Peilio aštrinimas

#### Pjovimas vertikaliai

- ▶ Storas šakas ir šakeles pirma nukirpti su šaku žirkklėmis ar nupjauti motoriniu pjūkle.

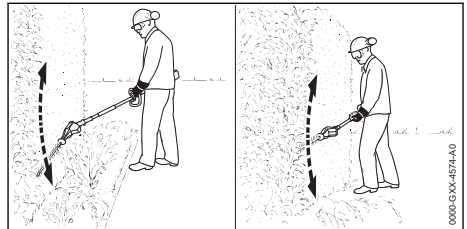

- ▶ Jei reikia pjauti neprieinant prie gyvatvorės: peilius palenkite kampu.

- ▶ Gyvatvorių karpytuvą vienoje gyvatvorės pusėje lanku vedžiodami į vieną ir į kitą pusę karpykite gyvatvorę.
- ▶ Lėtai ir kontroliuojamai judėti į priekį.
- ▶ Kitą pusę gyvatvorės kirpti tokiu pačiu būdu.
- ▶ Jei gyvatvorių karpytuvas pjauna prasčiau: Peilio aštrinimas

### Pjovimas horizontaliai

- ▶ Storas šakas ir šakeles pirma nukirpti su šaku žirkklėmis ar nupjauti motoriniu pjūkle.

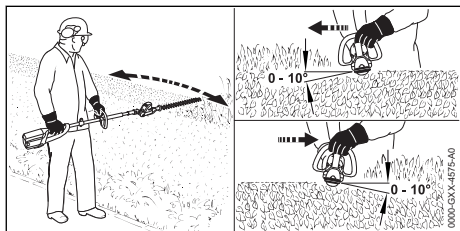

- ▶ Kerpant gyvatvorės viršų, peilį nustatyti kampnu 0° iki 10°.
- ▶ Gyvatvorių karpytuvą horizontaliai ir lanku vedžiodami į vieną ir į kitą pusę karpykite gyvatvorę.
- ▶ Jei gyvatvorių karpytuvas pjauna prasčiau: Peilio aštrinimas

### Karpymas iš viršaus

- ▶ Storas šakas ir šakeles pirma nukirpti su šaku žirkklėmis ar nupjauti motoriniu pjūkle.

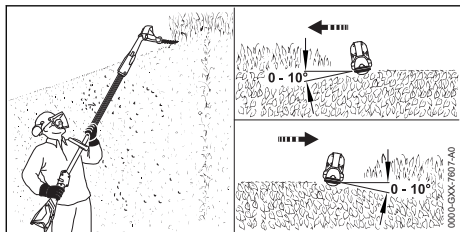

- ▶ visiškai palenkite peilius.
- ▶ Kerpant gyvatvorės viršų, peilį nustatyti kampnu 0° iki 10°.
- ▶ Gyvatvorių karpytuvą horizontaliai ir lanku vedžiodami į vieną ir į kitą pusę karpykite gyvatvorę.
- ▶ Jei gyvatvorių karpytuvas pjauna prasčiau: Peilio aštrinimas

## 12 Po darbo

### 12.1 Baigus dirbti

- ▶ Išjungti gyvatvorių karpytuvą ir išimti akumulatorių.

- ▶ Jei gyvatvorių karpytuvas šlapias: leisti gyvatvorių karpytuvui išdžiūti.
- ▶ Jei akumulatorius šlapias: palaukti, kol akumulatorius išdžius.
- ▶ Nuvalyti gyvatvorių karpytuvą.
- ▶ Nuvalyti peilius.
- ▶ Peilių apsaugą ant peilių užmaiti taip, kad apsaugas visiškai uždengtų peilius.
- ▶ Nuvalyti akumulatorių.

## 13 Pernešimas

### 13.1 Gyvatvorių karpytuvo transportavimas

- ▶ Išjungti gyvatvorių karpytuvą ir išimti akumulatorių.
- ▶ Peilių apsaugą ant peilių užmaiti taip, kad apsaugas visiškai uždengtų peilius.

### Gyvatvorių karpytuvo nešimas

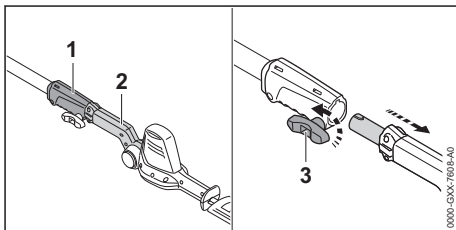

- ▶ Tvirtinimo varžtą (3) pasukite prieš laikrodžio rodyklę.
- ▶ Ištraukite peilius (2) iš jungiamosios movos (1).
- ▶ Peilius viena ranka neškite taip, kad peiliai būtų nukreipti atgal.

### Gyvatvorių karpytuvo vežimas transporto priemonėje

- ▶ Gyvatvorių karpytuvą pritvirtinti taip, kad jis neapvirstų ir negalėtų judėti.

### 13.2 Akumulatoriaus pervežimas

- ▶ Išjunkite gyvatvorių karpytuvą ir išimkite akumulatorių.
- ▶ Įsitinkite, kad akumulatoriaus būklė saugi.
- ▶ Akumulatorių supakuoti taip, kad būtų išpildytos sekančios sąlygos:
  - Pakuotė nėra atspari elektros pralaidumui.
  - Akumulatorius negali judėti pakuotėje.
- ▶ Pakuotę pritvirtinti taip, kad ji negalėtų judėti.

Akumulatorius priskiriamas prie pavojingų transportavimui krovinių. Akumulatorius priskiriamas UN 3480 (ličio jonų akumulatoriai) ir buvo išbandytas metodais, aprašytais JT Bandymų ir kriterijų vadovo III dalies 38.3 poskyryje.

Transportavimo reglamentai yra nurodyti  
www.stihl.com/safety-data-sheets .

## 14 sandėliuojate

### 14.1 Gvatvorių karpytuvo laikymas

- ▶ Išjunkite gyvatvorių karpytuvą ir išimkite akumuliatorių.
- ▶ Peilio apsaugą užmauti ant peilio taip, kad peilis būtų pilnai uždengtas.
- ▶ Gyvatvorių karpytuvą laikykite toliau aprašytomis sąlygomis:
  - Gyvatvorių karpytuvas turi būti laikomas vaikams nepasiekiamoje vietoje.
  - Gyvatvorių karpytuvas turi būti švarus ir sausas.

### 14.2 Akumulatoriaus laikymas

STIHL rekomenduoja akumuliatorių laikyti įkrovimo būklės tarp 40 % ir 60 % (dega 2 žali diodai).

- ▶ Akumuliatorių laikyti taip, kad būtų išpildytos sekančios sąlygos:
  - Akumulatorius turi būti laikomas vaikams nepasiekiamoje vietoje.
  - Akumulatorius yra švarus ir sausas.
  - Akumulatorius yra uždaroje patalpoje.
  - Akumulatorius yra atskirtas nuo gyvatvorių karpytuvo ir įkroviklio.
  - Akumulatorius yra elektrai nelaidžioje pakuotėje.
  - Akumulatorius yra aplinkoje, kur temperatūra tarp 10 °C ir + 50 °C.

### 14.3 Gyvatvorių karpytuvo laikymas sieniniame laikiklyje

Gyvatvorių karpytuvą galima laikyti sieniniame laikiklyje.

#### Sieninio laikiklio pritvirtinimas

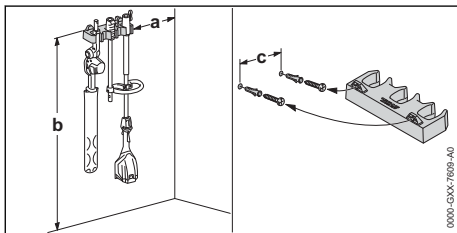

- ▶ Sieninį laikiklį ant sienos pritvirtinkite įvykdami šias sąlygas:
  - Turi būti naudojamos tinkamos tvirtinimo medžiagos.
  - Sieninis laikiklis turi būti horizontalus.

Reikia laikytis sekančių matmenų:

- a = mažiausiai 20 cm
- b = mažiausiai 130 cm
- c = 22,8 cm

### Gyvatvorių karpytuvo įdėjimas į sieninį laikiklį

- ▶ Išjunkite gyvatvorių karpytuvą ir išimkite akumuliatorių.
- ▶ Peilio apsaugą užmauti ant peilio taip, kad peilis būtų pilnai uždengtas.
- ▶ Išrinkite gyvatvorių karpytuvą.
- ▶ Pakabinkite kotą su jungiamąja mova.
- ▶ Pakabinkite peilius su pasukamąja rankenėle.

## 15 Valymas

### 15.1 Gyvatvorių karpytuvo valymas

- ▶ Išjungti gyvatvorių karpytuvą ir išimti akumuliatorių.
- ▶ Gyvatvorių karpytuvą nuvalyti drėgna šluoste arba STIHL dervų tirpikliu.
- ▶ Teptuku išvalyti vėdinimo angas.
- ▶ Iš akumulatoriaus dėklo pašalinti pašalines medžiagas ir akumulatoriaus dėklą išvalyti drėgna šluoste.
- ▶ Elektros kontaktus akumulatoriaus dėkle nuvalyti teptuku ar minkštu šepetėliu.

### 15.2 Peilių valymas

- ▶ Išjunkite gyvatvorių karpytuvą ir išimkite akumuliatorių.
- ▶ Peilius iš abiejų pusių apipurkšti STIHL dervų tirpikliu.
- ▶ Akumuliatorių įdėti.
- ▶ Įjunkite gyvatvorių karpytuvą 5 sekundėms. Peiliai juda. STIHL dervų tirpiklis vienodai pasiskirsto.

### 15.3 Akumulatoriaus valymas

- ▶ Akumuliatorių nuvalyti su drėgna šluoste.

## 16 Priežiūra

### 16.1 Peilio aštrinimas

STIHL rekomenduoja dėl peilio aštrinimo kreiptis į STIHL specializuotos prekybos atstovą.



- Peilių pjaunamieji dantukai aštrūs. Naudotojas gali įsipjauti.
  - ▶ Mūvėti darbinės pirštines iš atsparios medžiagos.
- ▶ Išjunkite gyvatvorių karpytuvą ir išimkite akumuliatorių.

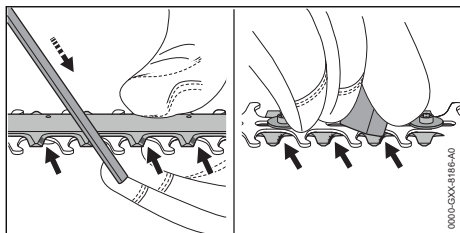

- ▶ Kiekvieną viršutinio peilio dantuko pjovimo paviršių aštrinti su STIHL plokščia dilde judėsiu pirmyn. Išlaikyti galandimo kampa,  19.2.
- ▶ Apverskite gyvatvorių karpytuvą.
- ▶ Nuo kiekvieno pjovimo paviršiaus apačios nuimti atplaišas.
- ▶ Aštrinimo metu susidariusį dulkių sluoksnį nuvalyti drėgna šluoste.
- ▶ Peilius iš abiejų pusių apipurkšti STIHL dervų tirpikliu.

- ▶ Įjunkite gyvatvorių karpytuvą 5 sekundėms. Peiliai juda. STIHL dervų tirpiklis vienodai pasiskirsto.
- ▶ Iškilus neaiškumų: kreiptis į STIHL specializuotos prekybos atstovą.

## 17 Remontas

### 17.1 Gyvatvorių karpytuvo ir akumuliatoriaus remontas

Naudotojas negali pats remontuoti gyvatvorių karpytuvo, peilių ir akumuliatoriaus.

- ▶ Jei gyvatvorių karpytuvas arba peiliai pažeisti: Gyvatvorių karpytuvo nenaudoti ir kreiptis į specializuotos STIHL prekybos atstovą.
- ▶ Jeigu akumuliatorius sugedęs ar pažeistas: Akumuliatorių pakeisti nauju.

## 18 Gedimų šalinimas

### 18.1 Gyvatvorių karpytuvo arba akumuliatoriaus trikčių šalinimas

Triktis	Šviesos diodai ant akumuliatoriaus	Priežastis	Pagalba
Įjungtas gyvatvorių karpytuvas neveikia.	1 šviesos diodas mirksi žaliai.	Akumuliatoriaus įkrovimo būklė per maža.	▶ Akumuliatorių įkrauti taip, kaip aprašyta įkroviklių STIHL AL 101, 300, 500 naudojimo instrukcijoje.
	1 šviesos diodas dega raudonai.	Akumuliatorius per šiltas arba per šaltas.	▶ Akumuliatorių išimti. ▶ Akumuliatorių atvėsinti arba pašildyti.
	3 šviesos diodai mirksi raudonai.	Gyvatvorių karpytuvo vidinė triktis.	▶ Akumuliatorių išimti. ▶ Nuvalyti elektros kontaktus akumuliatoriaus dėkle, ▶ Akumuliatorių įdėti. ▶ Įjunkite gyvatvorių karpytuvą. ▶ Jei 3 šviesos diodai tebemirksi: nenaudokite gyvatvorių karpytuvo ir kreipkitės į STIHL prekybos atstovą.
		Peiliai sunkiai juda.	▶ Peilius iš abiejų pusių apipurkšti STIHL dervų tirpikliu. ▶ Jei 3 šviesos diodai tebemirksi: nenaudokite gyvatvorių karpytuvo ir kreipkitės į STIHL prekybos atstovą.
	3 šviesos diodai dega raudonai.	Gyvatvorių karpytuvas per šiltas.	▶ Akumuliatorių išimti. ▶ Leiskite gyvatvorių karpytuvui atvėsti.
	4 šviesos diodai mirksi raudonai.	Akumuliatoriaus gedimas.	▶ Akumuliatorių išimti ir vėl įdėti ▶ Įjunkite gyvatvorių karpytuvą. ▶ Jei 4 šviesos diodai tebemirksi: akumuliatoriaus nenaudoti ir kreiptis į specializuotos STIHL prekybos atstovą.
		Nutrūko gyvatvorių karpytuvo ir akumuliatoriaus elektrinė jungtis.	▶ Akumuliatorių išimti. ▶ Nuvalyti elektros kontaktus akumuliatoriaus dėkle, ▶ Akumuliatorių įdėti.

Triktis	Šviesos diodai ant akumulatoriaus	Priežastis	Pagalba
		Gyvatorių karpytuvas arba akumulatorius sudrėko.	► Leiskite gyvatorių karpytuvui arba akumulatoriui išdžiūti.
Veikdamas gyvatorių karpytuvas išsijungia.	3 šviesos diodai dega raudonai.	Gyvatorių karpytuvas per šiltas.	► Akumuliatorių išimti. ► Leiskite gyvatorių karpytuvui atvėsti.
		Yra elektros gedimas.	► Akumuliatorių išimti ir vėl įdėti ► Įjunkite gyvatorių karpytuvą.
Gyvatorių karpytuvas veikia per trumpai.		Akumulatorius nevisiškai įkrautas.	► Akumuliatorių įkrauti pilnai, kaip aprašyta įkroviklių STIHL AL 101, 300, 500 naudojimo instrukcijoje.
		Viršytas akumulatoriaus tarnavimo laikas.	► Akumuliatorių pakeisti nauju.

## 19 Techniniai daviniai

### 19.1 Gyvatorių karpytuvas STIHL HLA 56

Leidžiami naudoti akumulatoriai:

- STIHL AK

– Svoris be akumulatoriaus: 3,8 kg

Veikimo trukmė nurodyta [www.stihl.com/battery-life](http://www.stihl.com/battery-life).

### 19.2 Peilis

– Atstumas tarp dantukų: 30 mm

– Juostos ilgis: 450 mm

– Užgalandinimo kampas: 35°

### 19.3 Akumulatorius STIHL AK

– Akumulatoriaus technologija: ličio-jonų

– Įtampa: 36 V

– Talpa Ah: žiūrėti ant skydelio

– Energijos kiekis Wh: žiūrėti ant skydelio

– Svoris kg: žiūrėti ant skydelio

– Leidžiama temperatūra naudojimui ir laikymui:

- -10 °C iki +50 °C

### 19.4 Triukšmo lygio ir vibracijos vertės

Garso slėgio lygio vertė K yra 2 dB(A). Garso galios lygio vertė K yra 2 dB(A). Vibracijos vertė K yra 2 m/s<sup>2</sup>.

STIHL rekomenduoja, naudoti klausos apsaugą.

– Garso slėgio lygis L<sub>pA</sub> išmatuotas pagal ISO 22868: 77 dB(A)

– Garso galios lygis L<sub>w</sub> išmatuotas pagal ISO 22868: 88 dB(A)

– Vibracijos vertė a<sub>hv</sub> išmatuota pagal ISO 22867

- Valdymo rankena 1,5 m/s<sup>2</sup>

- Kilpinė rankena: 1,5 m/s<sup>2</sup>
- Gumuota rankena: 1,5 m/s<sup>2</sup>

Duotos vibracijos vertės buvo išmatuotos pagal bandymų normas ir gali būti prilyginamos elektriniams įrenginiams. Faktiškos vibracinės vertės gali skirtis nuo duotų verčių, priklausomai nuo panaudojimo rūšies. Duotos vibracinės vertės gali būti naudojamos pirmą kartą vertinant vibracinę apkrovą. Turi būti įvertinta ir faktiška vibracinė apkrova. Tai liečia ir tą laiką, kada elektrinis įrenginys buvo išjungtas ir tą, kai jis buvo įjungtas, bet dirbo be apkrovos.

Informacijos apie atitikimą vibracijos reikalavimams pagal direktyvą 2002/44/EB galima rasti [www.stihl.com/vib](http://www.stihl.com/vib).

### 19.5 REACH

REACH pažymi ES potvarkį dėl registravimo, vertinimo ir chemikalų leistinas normas.

Informacijas apie atitikimą REACH potvarkiui (ES) Nr. rasite [www.stihl.com/reach](http://www.stihl.com/reach).

## 20 Atsarginės dalys ir priedai

### 20.1 Atsarginės dalys ir priedai

**STIHL** Šie simboliai žymi originalias STIHL atsargines dalis ir originalius STIHL priedus.

STIHL rekomenduoja naudoti originalias STIHL atsargines dalis ir originalius STIHL priedus.

Nors nuolat stebi rinką, STIHL negali įvertinti kitų gamintojų atsarginių dalių ir priedų patikimumo, saugos bei tinkamumo, todėl tokius naudojant, STIHL negali už juos garantuoti.



STIHL originalių atsarginių dalių ir STIHL originalių priedų galima įsigyti iš STIHL specializuoto prekybos atstovo.

## 21 Utilizavimas

### 21.1 Gyvatvorių karpytuvo ir akumuliatoriaus utilizavimas

Informacijos apie šalinimą gali suteikti vietos savivaldybė arba STIHL prekybos atstovas.

Netinkamai šalinant gali būti pakenkta sveikatai ir aplinkai.

- ▶ STIHL gaminius, įskaitant pakuotę, nuneškite į tinkamą surinkimo punktą perdirbti pagal vietinės taisykles.
- ▶ Neišmesti kartu su buitinėmis atliekomis.

## 22 ES- atitikties sertifikatas

### 22.1 Gyvatvorių karpytuvas STIHL HLA 56

ANDREAS STIHL AG & Co. KG  
Badstraße 115  
D-71336 Waiblingen

Vokietija

prisiimdama visą atsakomybę deklaruoja, kad

- Rūšis: Akumuliatorinis gyvatvorių karpytuvas
- Gamintojo prekių ženklas: STIHL
- Tipas: HLA 56
- Serijos identifikacija: HA01

atitinka jai taikomas direktyvų 2011/65/ES, 2006/42/EB ir 2014/30/ES ir 2000/14 EB ir yra suprojektuota bei pagaminta vadovaujantis toliau išvardytų standartų versijomis, galiojusiomis pagaminimo metu: EN 55014-1, EN 55014-2, EN 60745-1 atsižvelgiant į EN ISO 10517 ir EN 60745-2-15.

Taikyta atitikties įvertinimo procedūra pagal direktyvos 2000/14/EB V priedą.

- Išmatuotasis garso galios lygis: 88 dB(A)
- Garantuotasis garso galios lygis: 90 dB(A)

Techniniai dokumentai saugomi ANDREAS STIHL AG & Co. KG Gaminų patvirtinimo skyriuje.

Pagaminimo metai, gamintojo šalis ir įrenginio numeris nurodyti ant gyvatvorių karpytuvo.

Waiblingen, 2021.07.15

ANDREAS STIHL AG & Co. KG



Įmonės vardas

Dr. Jürgen Hoffmann, Skyriaus vadovas Produktuzulassung Produkto reguliavimas

## 23 UKCA atitikties deklaracija

### 23.1 Gyvatvorių karpytuvas STIHL HLA 56

**UK  
CA**

ANDREAS STIHL AG & Co. KG  
Badstraße 115  
D-71336 Waiblingen

Vokietija

prisiimdama visą atsakomybę deklaruoja, kad

- Rūšis: Akumuliatorinis gyvatvorių karpytuvas
- Gamintojo prekių ženklas: STIHL
- Tipas: HLA 56
- Serijos identifikacija: HA01

atitinka atitinkamas Jungtinės Karalystės The Restriction of the Use of Certain Hazardous Substances in Electrical and Electronic Equipment Regulations 2012, Supply of Machinery (Safety) Regulations 2008, Electromagnetic Compatibility Regulations 2016 ir Noise Emission in the Environment by Equipment for use Outdoors Regulations 2001 taisyklių nuostatas ir yra suprojektuotas bei pagamintas pagal gamybos dieną galiojančias šių standartų versijas: EN 55014-1, EN 55014-2, EN 60745-1, vadovaujantis standartais EN ISO 10517 ir EN 60745-2-15.

Taikyta atitikties įvertinimo procedūra JK reguliavimas Noise Emission in the Environment by Equipment for use Outdoors Regulations 2001, Schedule 8.

- Išmatuotasis garso galios lygis: 88 dB(A)
- Garantuotasis garso galios lygis: 90 dB(A)

Techniniai dokumentai saugomi įmonėje ANDREAS STIHL AG & Co. KG.

Pagaminimo metai, gamintojo šalis ir įrenginio numeris nurodyti ant gyvatvorių karpytuvo.

Waiblingen, 2021.07.15

ANDREAS STIHL AG & Co. KG



Įmonės vardas

Dr. Jürgen Hoffmann, Skyriaus vadovas Produkt-  
zulassung Produkto reguliavimas

## 24 Bendri saugumo nurodymai elektriniams įrenginiams

### 24.1 Įvadas

Šiame skyriuje perteikiami normoje EN/EC 62841 suformuluoti nurodymai saugumui, dirbant su rankose nešamais elektriniais įrenginiais.

STIHL privalo atkurti šiuos tekstus.

"Saugos, eksploatuojant elektros įrankius taisyklėse" esantys saugos nurodymai dėl elektros smūgio išvengimo STIHL akumuliatorių energiją naudojančiams įrenginiams nėra taikomi.



#### ISPEJIMAS

- **Perskaitykite visus saugumo nurodymus, instrukcijas, paveikslėlius ir techninius duomenis, galiojančius šiam elektriniam įrankiui.** Nesilaikant toliau pateiktų instrukcijų, galima patirti elektros smūgį, gali kilti gaisras ir (arba) galima sunkiai susižaloti. **Išsaugokite visus saugumo instrukcijas ir nurodymus.**

Saugaus darbo instrukcijose naudojamas terminas "elektrinis įrenginys" liečia tiek elektrinius įrenginius (su elektros pajungimo laidu), tiek akumuliatorinius įrenginius (be elektros pajungimo laidu).

### 24.2 Darbo vietos sauga

- a) **Darbo zona turi būti švari ir gerai apšviesta.** Jei darbo zona netvarkinga ar neapšviesta, gali įvykti nelaimingas atsitikimas.
- b) **Nenaudokite elektrinio įrankio sprogoje aplinkoje, kurioje yra degių skysčių, dujų ar dulkių.** Elektriniai įrankiai įskelkia kibirkščių, ir jos gali uždegti dulkes ar garus.
- c) **Dirbdami su elektriniu įrankiu neleiskite artintis vaikams ar kitiems asmenims.** Atitraukus dėmesį, elektrinis įrankis gali tapti nevaldomas.

### 24.3 Elektros sauga

- a) **Elektrinio įrankio jungiamasis kištukas turi tiktai elektros lizdui.** Jokiū būdu **nekeiskite kištuko.** Jei elektrinis įrankis **įžemintas, nenau-dokite adapterių.** Naudojant originalius kištukus ir tinkamus elektros lizdus sumažėja elektros smūgio pavojus.
- b) **Stenkitės nesiliesti prie įžemintų paviršių, pavyzdžiui, vamzdžių, šildymo įrenginių, viryklių ir šaldytuvų.** Kai kūnas įžemintas, padidėja elektros smūgio pavojus.
- c) **Saugokite elektrinius įrankius nuo lietaus ar drėgmės.** Į elektrinio įrankio vidų patekus vandens, padidėja elektros smūgio pavojus.
- d) **Nenaudokite jungiamojo laido ne pagal paskirtį.** Jungiamasis laidas **neskirtas elektriniam įrankiui nešti, tempti arba traukti norint iš elektros lizdo ištraukti kištuką.** Saugokite jungiamąjį laidą nuo karščio, aštrių briaunų ir slankiųjų dalių, **neišstepkite jo alyva.** Apgadinus arba suraizgius jungiamuosius laidus, padidėja elektros smūgio pavojus.
- e) **Dirbdami su elektriniu įrankiu lauke, naudokite tik darbui lauke tinkamus ilginamuosius laidus.** Naudojant darbui lauke tinkamą ilgina-mąjį laidą, sumažėja elektros smūgio pavojus.
- f) **Jei elektrinis įrankis neišvengiamai turi būti naudojamas drėgnoje aplinkoje, naudokite pažaidos srove valdomą jungtuvą.** Naudojant pažaidos srove valdomą jungtuvą sumažėja elektros smūgio pavojus.

### 24.4 Žmonių sauga

- a) **Būkite atidūs, sutelkę dėmesį į tai, ką darote, ir laikykitės įprastų darbo su elektriniu įrankiu taisyklių.** Nenaudokite elektrinių įrankių, jei pajutote nuovargį, vartojote narkotinių medžiagų, alkoholio ar vaistų. Menkiausias neapdairumas dirbant su elektriniu įrankiu gali būti sunkių sužalojimų priežastis.
- b) **Dėvėkite asmenines apsaugos priemones ir būtinai užsidėkite apsauginius akinius.** Elektrinio įrankio tipui ir jo naudojimo būdai tinkamos asmeninės apsaugos priemonės, pavyzdžiui, kaukė nuo dulkių, neslystanti saugi avalynė, apsauginis šalmas ar klausos apsaugos priemonė, sumažina pavojų susižaloti.
- c) **Saugokitės, kad netyčia neįjungtumėte įrankio.** Prieš prijungdami elektrinį įrankį prie elektros tinklo ir (arba) akumuliatoriaus, prieš jį pakeldami ar nešdami įsitikinkite, kad elek-

- trinis įrankis yra išjungtas.** Jei nešdami elektrinį įrankį pirštą laikysite ant jungiklio arba į elektros tinklą įjungsite jau įjungtą elektrinį įrankį, gali įvykti nelaimingas atsitikimas.
- d) **Prieš įjungdami elektrinį įrankį, pašalinkite reguliavimo įrankius arba veržliarakčius.** Besisukančioje elektrinio įrankio dalyje esantis įrankis ar raktas gali sužaloti.
- e) **Venkite nenatūralios kūno padėties. Stovėkite stabiliai, visada išlaikykite pusiausvyrą.** Taip geriau galėsite kontroliuoti elektrinį įrankį nenumatytomis aplinkybėmis.
- f) **Vilkėkite tinkamus drabužius. Nevilkėkite plaukus ir drabužius saugokite nuo slanktųjų dalių.** Slankiosios dalys gali įtraukti laisvus drabužius, papuošalus ar ilgus plaukus.
- g) **Jei prie įrankio galima prijungti dulkių siurbimo ar dulkių surinkimo įrenginių, juos reikia prijungti ir tinkamai naudoti.** Susiurbus dulkes, sumažėja dulkių keliamas pavojus.
- h) **Nesijauskite nepagrįstai saugūs ir būtinai laikykitės elektrinių įrankių naudojimo saugos taisyklių, net jei elektrinį įrankį naudojote daug kartų ir gerai mokate su juo dirbti.** Nerūpestingai elgdamiesi greitai galite sunkiai susižaloti.

## 24.5 Elektrinio įrankio naudojimas ir elgesys su juo

- a) **Venkite elektrinio įrankio perkrovų. Naudokite darbui tinkamą elektrinį įrankį.** Tinkamu elektriniu įrankiu darbą nurodytoje įrankio naudojimo srityje atlikite geriau ir saugiau.
- b) **Nenaudokite elektrinio įrankio, jei sugedo jo jungiklis.** Neįsijungiantis arba neišsijungiantis elektrinis įrankis kelia pavojų, ir jį reikia pataisyti.
- c) **Prieš reguliuodami, padėdami elektrinį įrankį ar keisdami papildomus įrankius, ištraukite iš elektros lizdo kištuką ir (arba) išimkite išimamąjį akumuliatorių.** Ši atsargumo priemonė neleis elektriniam įrankiui netyčia įsijungti.
- d) **Nenaudojamus elektrinius įrankius laikykite vaikams nepasiekiamoje vietoje. Neleiskite elektrinio įrankio naudoti su juo nesusipažinusiems ar šių nurodymų neperskačiusiems žmonėms.** Elektriniai įrankiai kelia pavojų, jei juos naudoja patirties neturintys žmonės.
- e) **Rūpestingai prižiūrėkite elektrinius ir papildomus darbo įrankius. Patikrinkite, ar tinkamai veikia ir ar neužsikirtusios slankiosios dalys,**

**ar nėra elektrinio įrankio veikimą bloginančių sulūžusių arba apgadintų dalių. Prieš naudodami elektrinį įrankį pasirūpinkite, kad sugadintos dalys būtų pataisytos.** Daug nelaimingų atsitikimų įvyksta dėl netinkamai prižiūrimų elektrinių įrankių.

- f) **Pjovimo įrankiai turi būti aštrūs ir švarūs.** Rūpestingai prižiūrimi pjovimo įrankiai su aštriais ašmenimis rečiau įstringa, juos lengviau valdyti.
- g) **Elektrinį įrankį, papildomą įrangą, priedus ir kt. naudokite vadovaudamiesi šiais nurodymais. Taip pat įvertinkite darbo sąlygas ir atliktiną darbą.** Elektrinius įrankius naudojant nenumatytais tikslais gali susiklostyti pavojingų situacijų.
- h) **Rankenos ir suimamieji paviršiai turi būti sausi, švarūs ir neištepti alyva ar tepalu.** Jei rankenos ar suimamieji paviršiai slidūs, elektrinio įrankio negalėsite saugiai naudoti ir valdyti nenumatytomis situacijomis.

## 24.6 Akumuliatorinio įrenginio naudojimas ir priežiūra

- a) **Įkraukite akumuliatorius tik su įkrovikliais, kuriuos rekomenduoja gamintojas.** Įkroviklis, kuris skirtas tam tikros rūšies akumuliatorių įkrovimui, gali užsidegti, jei jis naudojamas su kitokiu akumuliatoriumi.
- b) **Elektros įrankiuose naudokite tik tam skirtus akumuliatorius.** Kitokių akumuliatorių naudojimas gali sukelti sužeidimus ar gaisro pavojų.
- c) **Nelaikykite naudojamo akumuliatoriaus šalia sąvaržėlių, monetų, raktų, vinių, varžtų ar kitų smulkių metalinių daiktų, kurie gali sąlygoti kontaktų atotrūkį.** Trumpas sujungimas tarp akumuliatoriaus kontaktų gali sukelti nudegimus arba gaisrą.
- d) **Neteisingai naudojant, iš akumuliatoriaus gali ištekti skystis. Venkite kontakto su juo. Esant atsitiktiniam kontaktui, nuplauti vandeniu. Jei skystis patenka į akis, papildomai kreipkitės pas gydytoją.** Ištekantis akumuliatoriaus skystis gali suerzinti ar nudeginti odą.
- e) **Nenaudokite pažeisto ar pakeisto akumuliatoriaus. Pažeisti ar pakeisti akumuliatoriai gali sukelti gaisro, sprogdimo ar sužeidimo pavojų.**
- f) **Saugokite akumuliatorių nuo ugnies ir per aukštos temperatūros poveikio ugnis arba virš 130 °C (265 °F) temperatūra gali sukelti sprogdimą.**

- g) **Laikykites nurodymų įkrovimui ir niekada neįkraudinėkite akumulatoriaus ar akumulatorinio įrankio aukštesnėje nei nurodyta naudojimo instrukcijoje temperatūroje.** Neteisingas įkrovimas ar įkrovimas aukštesnėje nei leistinoje temperatūroje gali sunaikinti akumulatorių ir padidinti gaisro pavojų.

## 24.7 Servisas

- a) **Elektrinį įrenginį taisyti paveskite tik kvalifikuotam personalui ir taisant naudoti tik originalias atsargines dalis.** Tuo bus užtikrinta, kad bus išsaugotas elektrinio įrenginio saugumas.
- b) **Niekada neatlikinėkite techninės priežiūros pažeistam akumulatoriui.** Visą akumulatorių techninę priežiūrą turėtų atlikti tik gamintojas ar įgaliotos aptarnavimo vietos.

## 24.8 Gyvatvorių žirklių naudojimo saugos nurodymai

Bendrieji gyvatvorių žirklių naudojimo saugos nurodymai

- a) **Stebėti, kad visos kūno dalys būtų atokiai nuo peilio.** Judant peiliui nenuimnėti nuopjovų ir nelaikyti pjaunamos medžiagos. Išjungus jungiklį, peiliai ir toliau juda. Menkiausias neapdiramas dirbant su gyvatvorių žirkklėmis gali būti sunkių sužalojimų priežastis.
- b) **Gyvatvorių žirkles nešti suėmus už rankenos, peiliui sustojus ir patraukus pirštus nuo jungiklio.** Tinkamai nešant gyvatvorių žirkles sumažėja pavojus netyčia jas įjungti ir susižaloti peiliu.
- c) **Gyvatvorių žirkles gabenant ar padedant laikyti, visada užmauti peilių įmautę.** Tinkamai elgiantis su gyvatvorių žirkklėmis sumažėja pavojus susižaloti peiliu.
- d) **Prieš pašalinant įstrigusias nuopjovas ar prieš atliekant įrenginio techninės priežiūros darbus įsitikinti, kad visi jungikliai išjungti, o akumulatorius išimtas arba atjungtas.** Jei šalinant įstrigusias medžiagas gyvatvorių žirkles netyčia įsijungs, jos gali sunkiai sužaloti.
- e) **Gyvatvorių žirkles laikyti tik už izoliuotų suimamųjų paviršių, nes peilis gali kliudyti paslėptus elektros laidus.** Peiliams prisilietus prie laido, kuriame yra įtampa, ši gali persiduoti ir metalinėms įrankio dalims bei sukelti elektros smūgį.

- f) **Patraukti visus tinklo laidus iš pjovimo zonos.** Laidai gali slypėti gyvatvorėse ar krūmuose ir peiliu juos netyčia galima perpjauti.
- g) **Nenaudoti gyvatvorių žirklių blogu oru, ypač jei kyla audros pavojus.** Taip sumažės pavojus būti nutrenktiems žaibo.

## Vsebina

1	Uvod.....	92
2	Informacije o teh navodilih za uporabo....	93
3	Pregled.....	93
4	Varnostni napotki.....	94
5	Prilapravljanje obrezovalnika žive meje za uporabo.....	99
6	Polnjenje akumulatorske baterije in LED-lučke.....	99
7	Sestavljanje obrezovalnika žive meje.....	100
8	Vstavljanje in odstranjevanje akumulatorske baterije.....	100
9	Vklop in izklop obrezovalnika žive meje..	101
10	Preverjanje obrezovalnika žive meje in akumulatorske baterije.....	101
11	Delo z obrezovalnikom žive meje.....	102
12	Po delu.....	103
13	Transport.....	103
14	Shranjevanje.....	104
15	Čiščenje.....	104
16	Vzdrževanje.....	105
17	Popravila.....	105
18	Odpravljanje motenj.....	105
19	Tehnični podatki.....	106
20	Nadomestni deli in dodatni pribor.....	107
21	Odstranjevanje.....	107
22	Izjava EU o skladnosti.....	107
23	Izjava UKCA o skladnosti.....	108
24	Spolšni varnostni napotki za električno orodje.....	108

## 1 Uvod

Spoštovani kupec,

veseli nas, da ste se odločili za STIHL. Naše izdelke vrhunske kakovosti razvijamo in izdelujemo v skladu s potrebnimi naših strank. Tako so naši izdelki tudi pri izjemnih obremenitvah zelo zanesljivi.

STIHL je hkrati sinonim za vrhunski servis. Naši pooblašteni prodajalci nudijo strokovno svetovanje in uvajanje ter obsežno tehnično podporo.

STIHL izrecno priznava trajnostno in odgovorno ravnanje z naravo. Ta navodila za uporabo naj

vas podpirajo pri varni in okolju prijazni uporabi vašega izdelka STIHL z dolgo življenjsko dobo.

Zahvaljujemo se vam za zaupanje in vam želimo veliko veselja z vašim izdelkom STIHL.

*N. S. Stihl*

Dr. Nikolas Stihl

**POMEMBNO! PREBERITE PRED UPORABO IN SHRANITE.**

## 2 Informacije o teh navodilih za uporabo

### 2.1 Veljavni dokumenti

Veljajo lokalni varnostni predpisi.

- ▶ Dodatno k tem navodilom za uporabo preberite, razumite in shranite naslednje dokumente:
  - Varnostna navodila za akumulatorsko baterijo STIHL AK
  - Navodila za uporabo polnilnikov STIHL AL 101, 300, 500
  - Varnostne informacije za akumulatorske baterije STIHL in izdelke z vgrajeno akumulatorsko baterijo: [www.stihl.com/safety-data-sheets](http://www.stihl.com/safety-data-sheets)

### 2.2 Označevanje opozoril v besedilu



#### NEVARNOST

- Opozorilo opozarja na nevarnosti, ki povzročijo hude telesne poškodbe ali smrt.
  - ▶ Z navedenimi ukrepi je mogoče preprečiti hude telesne poškodbe ali smrt.



#### OPOZORILO

- Opozorilo opozarja na nevarnosti, ki lahko povzročijo hude telesne poškodbe ali smrt.
  - ▶ Z navedenimi ukrepi je mogoče preprečiti hude telesne poškodbe ali smrt.

#### OBVESTILO

- Opozorilo opozarja na nevarnosti, ki lahko povzročijo materialno škodo.
  - ▶ Z navedenimi ukrepi je mogoče preprečiti materialno škodo.

### 2.3 Simboli v besedilu



Ta simbol opozarja na poglavje v teh navodilih za uporabo.

## 3 Pregled

### 3.1 Obrezovalnik žive meje in akumulatorska baterija

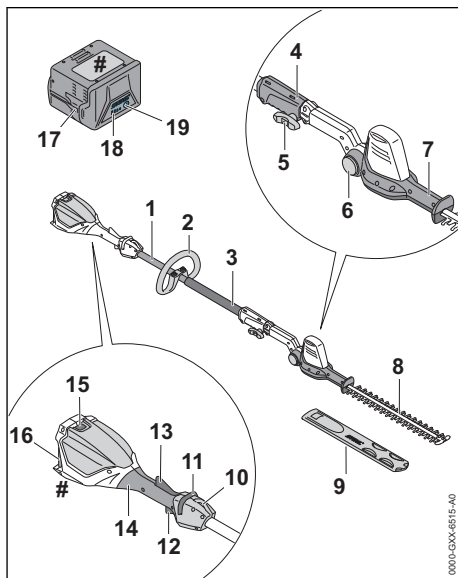

#### 1 Ročaj

Ročaj povezuje vse sestavne dele.

#### 2 Okrogli ročaj

Okrogli ročaj se uporablja za držanje in vodenje obrezovalnika žive meje.

#### 3 Cev za ročaj

Cev za ročaj se uporablja za držanje in vodenje obrezovalnika žive meje.

#### 4 Priključna objemka

Priključna objemka povezuje ročaj z noži.

#### 5 Pritezni vijak

Pritezni vijak stisne nože na ročaj

#### 6 Zaporni gumb

Zaporni gumb blokira nihanje nožev.

#### 7 Nihajni ročaj

Nihajni ročaj služi za nastavljanje kota nožev.

#### 8 Noži

Noži režejo.

#### 9 Ščitnik nožev

Ščitnik nožev ščiti pred stikom z noži.

**10 Nosilno ušesce**

Nosilno ušesce se uporablja za vpenjanje nosilnega sistema.

**11 Sprostitveni drsnik**

Sprostitveni drsnik sprosti prestavno ročico.

**12 Prestavna ročica**

S prestavno ročico je mogoče obrezovalnik žive meje vklopiti in izklopiti.

**13 Ročica ergo**

Ročica ergo ohranja položaj sprostitvenega drsnika, ko izpustite prestavno ročico.

**14 Upravljalni ročaj**

Upravljalni ročaj se uporablja za upravljanje, držanje in vodenje obrezovalnika žive meje.

**15 Zaporna ročica**

Zaporna ročica zadržuje akumulatorsko baterijo v predalu za akumulatorsko baterijo.

**16 Predal za akumulatorsko baterijo**

V predal za akumulatorsko baterijo je treba vstaviti akumulatorsko baterijo.

**17 Akumulatorska baterija**

Akumulatorska baterija oskrbuje obrezovalnik žive meje z energijo.

**18 LED-lučke**

LED-lučke prikazujejo stanje napolnjenosti akumulatorske baterije in motnje.

**19 Gumb**

Gumb vklopi LED-lučke na akumulatorski bateriji.

**# Napisna ploščica s serijsko številko****3.2 Simboli**

Simboli so lahko na obrezovalniku žive meje in akumulatorski bateriji ter pomenijo naslednje:

 Ta simbol prikazuje, v katero smer je treba potisniti sprostitveni drsnik.

 Ta simbol označuje, da je treba pritrditi rezilo za rezanje.

 1 LED-lučka sveti rdeče. Akumulatorska baterija je pretopla ali prehladna.



 4 LED-lučke utripajo rdeče. Obstaja motnja akumulatorske baterije.



 Zajamčena raven zvočne moči v skladu s smernico 2000/14/ES v dB(A) za primerjanje emisij hrupa izdelkov.

 Podatek ob simbolu opozarja na energijsko vsebnost akumulatorske baterije v skladu s specifikacijo proizvajalca celic. Energijska

vsebnost, ki je na voljo ob uporabi, je manjša.



Izdelka ne odvrzite med gospodinske odpadke.

**4 Varnostni napotki****4.1 Opozorilni simboli**

Opozorilni simboli na obrezovalniku žive meje ali akumulatorski bateriji pomenijo naslednje:



Upošteвайте varnostne napotke in tam navedene ukrepe.



Ta navodila za uporabo je treba prebrati, razumeti in shraniti.



Nosite zaščitna očala in zaščitno čelado.



Nosite zaščitne škornje.



Nosite delovne rokavice.



Ne dotikajte se gibljivih nožev.

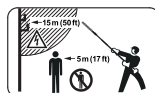

Upošteвайте varnostno razdaljo.



Obrezovalnik žive meje zaščitite pred dežjem in vlago.



Akumulatorsko baterijo odstranite med prekinitvijo dela, transportom, shranjevanjem, vzdrževanjem ali popravili.



Akumulatorsko baterijo zaščitite pred vročino in ognjem.



Akumulatorsko baterijo zaščitite pred dežjem in vlago ter je ne potaplajte v tekočine.



Upošteвайте dopustno temperaturno območje akumulatorske baterije.

## 4.2 Pravilna uporaba

Obrezovalnik žive meje STIHL HLA 56 služi za rezanje pokrovnih rastlin, visokih živih mej, visokih grmov, visokega grmičevja in visoke goščave.

Obrezovalnika žive meje se ne sme uporabljati v dežju.

Obrezovalnik žive meje oskrbuje z energijo akumulatorska baterija STIHL AK.

### ▲ OPOZORILO

- Akumulatorske baterije, ki jih podjetje STIHL ni odobrilo za obrezovalnik žive meje, lahko povzročijo požare in eksplozije. Osebe se lahko hudo poškodujejo ali umrejo in nastane lahko materialna škoda.
  - ▶ Obrezovalnik žive meje uporabljajte z akumulatorsko baterijo STIHL AK.
- Če se obrezovalnik žive meje ali akumulatorska baterija ne uporabljata pravilno, se lahko osebe hudo poškodujejo ali umrejo in nastane lahko materialna škoda.
  - ▶ Obrezovalnik žive meje je treba uporabljati, kot je opisano v teh navodilih za uporabo.
  - ▶ Akumulatorsko baterijo je treba uporabljati, kot je opisano v navodilih za uporabo akumulatorske baterije STIHL AK.

## 4.3 Zahteve glede uporabnika

### ▲ OPOZORILO

- Uporabniki, ki niso bili poučeni, ne morejo prepoznati ali oceniti nevarnosti obrezovalnika žive meje in akumulatorske baterije. Uporabnik ali druge osebe se lahko hudo poškodujejo ali umrejo.



- ▶ Ta navodila za uporabo je treba prebrati, razumeti in shraniti.

- ▶ Če obrezovalnik žive meje ali akumulatorsko baterijo izročili novim lastnikom: priložite navodila za uporabo.
- ▶ Zagotoviti je treba, da uporabnik izpolnjuje naslednje zahteve:
  - Uporabnik je spočit.
  - Uporabnik je telesno, zaznavno in duševno sposoben upravljati in delati z obrezovalnikom žive meje in akumulatorsko baterijo. Če je uporabnik telesno, zaznavno in duševno omejeno primeren za ta dela, sme uporabnik z napravo delati samo pod nadzorom ali po navodilih odgovorne osebe.

- Uporabnik lahko prepozna in oceni nevarnosti obrezovalnika žive meje in akumulatorske baterije.
- Uporabnik je polnoleten ali uporabnik se skladno z nacionalnimi določili pod nadzorom usposablja za poklic.
- Uporabnika je pred prvo uporabo obrezovalnika žive meje poučil pooblaščen prodajalec STIHL ali strokovna oseba.
- Uporabnik ni pod vplivom alkohola, zdravil ali drog.
  - ▶ V primeru nejasnosti: obrnite se na pooblaščenega prodajalca STIHL.

## 4.4 Oblačila in oprema

### ▲ OPOZORILO

- Med delom lahko obrezovalnik žive meje zagradi dolge lase. Uporabnik se lahko hudo poškoduje.
  - ▶ Dolge lase spnite in zavarujte tako, da bodo nad rameni.
- Med delom se lahko predmeti z veliko hitrostjo dvignejo od tal. Uporabnik se lahko poškoduje.
  - ▶ Nosite tesno prilegajoča se zaščitna očala. Primerna zaščitna očala so preizkušena v skladu s standardom EN 166 ali nacionalnimi predpisi in so na prodaj s primerno oznako.
  - ▶ Nosite tesno prilegajoči se zgornji del z dolgimi rokavi in dolge hlače.
- Padajoči predmeti lahko povzročijo poškodbe glave.



- ▶ Nosite zaščitno čelado.

- Med delom se lahko dvigne prah. Vdihavanje prahu lahko škoduje zdravju in povzroči alergične reakcije.
  - ▶ Če se dvigne prah: nosite masko za zaščito pred prahom.
- Neprimerna oblačila se lahko zataknejo v les, grmičevje in obrezovalnik žive meje. Uporabniki brez primernih oblačil se lahko hudo poškodujejo.
  - ▶ Nosite tesno prilegajoča se oblačila.
  - ▶ Odložite šale in nakit.
- Če uporabnik nosi neprimerno obutev, lahko zdrsne. Uporabnik se lahko poškoduje.
  - ▶ Nosite trdno, zaprto obutev z grobim podplatom.



- Med čiščenjem ali vzdrževanjem lahko uporabnik pride v stik z noži. Uporabnik se lahko poškoduje.



- ▶ Nosite delovne rokavice iz odpor-  
nega materiala.

## 4.5 Delovno območje in okolica

### 4.5.1 Obrezovalnik žive meje

#### ▲ OPOZORILO

- Nesodelujoče osebe, otroci in živali ne morejo prepoznati in oceniti nevarnosti obrezovalnika žive meje in dvignjenih predmetov. Nesodelujoče osebe, otroci in živali se lahko hudo poškodujejo in nastane lahko materialna škoda.

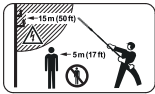

- ▶ Nesodelujoče osebe, otroci in živali morajo biti od delovnega območja oddaljeni 5 m.

- ▶ Ohraniti je treba razdaljo 5 m od predmetov.
- ▶ Obrezovalnika žive meje ne puščajte brez nadzora.
- ▶ Pazite, da se otroci ne bodo igrali z obrezovalnikom žive meje.

- Obrezovalnik žive meje ni zaščiten pred vodo. Pri delu v dežju ali vlažnem okolju obstaja nevarnost električnega udara. Uporabnik in obrezovalnik žive meje se lahko poškodujeta.



- ▶ Ne delajte v dežju ali v vlažnem okolju.

- Električni sestavni deli obrezovalnika žive meje lahko ustvarjajo iskre. Iskre lahko v lahko vnetljivi ali eksplozivni atmosferi povzročijo požare in eksplozije. Osebe se lahko hudo poškodujejo ali umrejo in nastane lahko materialna škoda.

- ▶ Ne delajte v lahko vnetljivi in eksplozivni atmosferi.

### 4.5.2 Akumulatorska baterija

#### ▲ OPOZORILO

- Nesodelujoče osebe, otroci in živali ne morejo prepoznati in oceniti nevarnosti akumulatorske baterije. Nesodelujoče osebe, otroci in živali se lahko hudo poškodujejo.
  - ▶ Nesodelujoče osebe, otroci in živali se ne smejo zadrževati v bližini.
  - ▶ Akumulatorske baterije ne puščajte brez nadzora.
  - ▶ Pazite, da se otroci ne bodo igrali z akumulatorsko baterijo.

- Akumulatorska baterija ni zaščiten pred vplivi iz okolja. Če je akumulatorska baterija izpostavljena določenim vplivom iz okolja, se lahko akumulatorska baterija vneme ali eksplodira. Osebe se lahko hudo poškodujejo in nastane lahko materialna škoda.



- ▶ Akumulatorsko baterijo zaščitite pred vročino in ognjem.
- ▶ Akumulatorske baterije ne mečite v ogenj.



- ▶ Akumulatorsko baterijo uporabljajte in shranite v temperaturnem območju med - 10 °C in + 50 °C.



- ▶ Akumulatorsko baterijo zaščitite pred dežjem in vlago ter je ne potaplajte v tekočine.

- ▶ Akumulatorske baterije ne približujte kovinskim delom.
- ▶ Akumulatorske baterije ne izpostavljajte visokemu tlaku.
- ▶ Akumulatorske baterije ne izpostavljajte mikrovalovom.
- ▶ Akumulatorsko baterijo zaščitite pred kemikalijami in solmi.

## 4.6 Varno stanje

### 4.6.1 Obrezovalnik žive meje

Obrezovalnik žive meje je v varnem stanju, če so izpolnjeni naslednji pogoji:

- Obrezovalnik žive meje ni poškodovan.
- Obrezovalnik žive meje je čist.
- Upravljalni elementi delujejo in niso spremenjeni.
- Noži so pravilno montirani.
- Nameščen je originalni dodatni pribor STIHL za ta obrezovalnik žive meje.
- Dodatni pribor je pravilno montiran.

#### ▲ OPOZORILO

- V stanju, ki ni varno za uporabo, sestavni deli morda ne bodo pravilno delovali in varnostne naprave bodo morda izklopljene. Obstaja nevarnost hudih poškodb oseb ali smrti.
  - ▶ Delajte z nepoškodovanim obrezovalnikom žive meje.
  - ▶ Če je obrezovalnik žive meje umazan: očistite obrezovalnik žive meje.
  - ▶ Obrezovalnika žive meje ne spreminjajte.
  - ▶ Če upravljalni elementi ne delujejo: ne delajte z obrezovalnikom žive meje.
  - ▶ Montirajte originalni dodatni pribor STIHL za ta obrezovalnik žive meje.



- ▶ Dodatni pribor je treba montirati, kot je opisano v teh navodilih za uporabo ali v navodilih za uporabo dodatnega pribora.
- ▶ V odprtine obrezovalnika žive meje ne potiskajte predmetov.
- ▶ Zamenjajte obrabljene ali poškodovane opozorilne table.
- ▶ V primeru nejasnosti: obrnite se na pooblaščenega prodajalca STIHL.

#### 4.6.2 Noži

Noži so v varnem stanju, če so izpolnjeni naslednji pogoji:

- Noži niso poškodovani.
- Noži niso preoblikovani.
- Noži se nemoteno premikajo.
- Noži so pravilno naostreni.
- Noži so brez srhov.

### ▲ OPOZORILO

- V stanju, ki ni varno za uporabo, se lahko deli nožev sprostijo in odletijo. Obstaja nevarnost hudih poškodb oseb.
  - ▶ Delajte z nepoškodovanim nožem.
  - ▶ Nože pravilno naostrite in ostrgajte.
  - ▶ V primeru nejasnosti: Obrnite se na pooblaščenega prodajalca STIHL.

#### 4.6.3 Akumulatorska baterija

Baterija je v varnem stanju, če so izpolnjeni naslednji pogoji:

- Baterija je nepoškodovana.
- Baterija je čista in suha.
- Baterija deluje in ni spremenjena.

### ▲ OPOZORILO

- Če baterija ni v varnem stanju, ne more več delovati varno. Ljudje se lahko hudo poškodujejo.
  - ▶ Delajte z nepoškodovano in delujočo akumulatorsko baterijo.
  - ▶ Poškodovane ali okvarjene baterije ne polnite.
  - ▶ Če je baterija umazana ali vlažna: očistite jo in pustite, da se posuši.
  - ▶ Baterije ne spreminjajte.
  - ▶ V odprtine baterije ne zatikajte predmetov.
  - ▶ Električnih kontaktov baterije ne povežite s kovinskimi predmeti in ne povzročajte kratkega stika.
  - ▶ Baterije ne odpirajte.
  - ▶ Zamenjajte obrabljene in poškodovane opozorilne ploščice.
- Iz poškodovane baterije lahko izteka tekočina. Če tekočina pride v stik s kožo ali očmi, se lahko koža ali oči razdražijo.

- ▶ Izogibajte se stiku s tekočino.
- ▶ Če pride do stika s kožo: prizadete dele kože očistite z veliko količino vode in mila.
- ▶ Če pride do stika z očmi: oči najmanj 15 minut spirajte z veliko vode in obiščite zdravnika.
- Poškodovana ali okvarjena baterija ima lahko nenavaden vonj, iz nje se lahko kadi ali pa baterija gori. Ljudje se lahko hudo poškodujejo ali umrejo in nastane lahko materialna škoda.
  - ▶ Če ima baterija nenavaden vonj ali se iz nje kadi: baterije ne uporabljajte in jo hranite stran od vnetljivih snovi.
  - ▶ Če baterija gori: poskusite jo pogasiti z gasilnim aparatom ali vodo.

## 4.7 Delo

### ▲ OPOZORILO

- Uporabnik v določenih situacijah več ne more zbrano delati. Uporabnik se lahko spotakne, pade in se hudo poškoduje.
  - ▶ Delajte mirno in premišljeno.
  - ▶ Če so svetlobne razmere in vidljivost slabi: ne delajte z obrezovalnikom žive meje.
  - ▶ Sami upravljajte obrezovalnik žive meje.
  - ▶ Pazite na ovire.
  - ▶ Med delom stojte na tleh in pazite na ravnotežje. Če je treba delati na višini: uporabite delovni oder ali varno ogrodje.
  - ▶ Če nastopijo znaki utrujenosti: privoščite si odmor.
- Če uporabnik dela nad višino ramen, se lahko prej utruji. Uporabnik se lahko hudo poškoduje.
  - ▶ Le kratek čas delajte nad višino ramen.
  - ▶ Med delom imejte premore.
- Če gibljivi nož zadane ob trdi predmet, se lahko močno upočasnijo. Zaradi nastalih reakcijskih sil lahko uporabnik izgubi nadzor nad obrezovalnikom žive meje in se hudo poškoduje.
  - ▶ Obrezovalnik žive meje trdno držite z obema rokama.
  - ▶ Pred začetkom del pregledajte, ali so v živi meji trdi predmeti in jih odstranite.
- Uporabnik se lahko ureže na gibljivih nožih. Uporabnik se lahko hudo poškoduje.
  - ▶ Ne dotikajte se gibljivih nožev.
  - ▶ Če noži blokirajo zaradi nekega predmeta: izklopite obrezovalnik žive meje in odstranite akumulatorsko baterijo. Šele nato odstranite predmet.
- Če se obrezovalnik žive meje med delom spremeni ali se začne obnašati nenavadno,



obrezovalnik žive meje morda ni v varnem stanju za uporabo. Osebe se lahko hudo poškodujejo in nastane lahko materialna škoda.

- ▶ Končajte delo, odstranite akumulatorsko baterijo in se obrnite na pooblaščenega prodajalca STIHL.
- Med delom lahko zaradi obrezovalnika žive meje nastanejo vibracije.



- ▶ Nosite rokavice.

- ▶ Med delom imejte premore.
- ▶ Če se pojavijo znaki motene prekrvavitve: obiščite zdravnika.
- Ko spustite prestavno ročico, se noži še približno 1 sekundo premikajo. Osebe se lahko urežejo na gibljivih nožih. Obstaja nevarnost hudih poškodb oseb.
  - ▶ Počakajte, da se noži več ne bodo premikali.
- V nevarni situaciji lahko uporabnik zapade v paniko in nosilnega sistema ne more sneti. Uporabnik se lahko hudo poškoduje.
  - ▶ Vadite snemanje nosilnega sistema.

## ⚠ NEVARNOST

- Pri delu v bližini vodov pod napetostjo lahko pridejo noži v stik z vodi pod napetostjo in jih poškodujejo. Uporabnik se lahko hudo poškoduje ali umre.

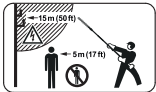

- ▶ Ohranite razdaljo 15 m od vodov, ki so pod napetostjo.

## 4.8 Transport

### 4.8.1 Obrezovalnik žive meje

## ⚠ OPOZORILO

- Med transportom se lahko obrezovalnik žive meje prevrne ali se premika. Osebe se lahko poškodujejo in nastane lahko materialna škoda.



- ▶ Odstranite akumulatorsko baterijo.

- ▶ Ščitnik nožev potisnite čez nože, da bodo ti v celoti pokriti.
- ▶ Obrezovalnik žive meje zavarujte z napejnalnimi pasovi, jermeni ali mrežo tako, da se ne bo mogel prevrniti in premikati.

## 4.8.2 Akumulatorska baterija

## ⚠ OPOZORILO

- Akumulatorska baterija ni zaščitena pred vplivi iz okolja. Če je akumulatorska baterija izpostavljena določenim vplivom iz okolja, se lahko akumulatorska baterija poškoduje in nastane lahko materialna škoda.
  - ▶ Ne transportirajte poškodovane akumulatorske baterije.
  - ▶ Akumulatorsko baterijo transportirajte v električno neprevodni embalaži.
- Med transportom se lahko akumulatorska baterija prevrne ali se premika. Osebe se lahko poškodujejo in nastane lahko materialna škoda.
  - ▶ Akumulatorsko baterijo v embalaži zapakirajte tako, da se ne bo mogla premikati.
  - ▶ Embalažo zavarujte, da se ne bo mogla premikati.

## 4.9 Shranjevanje

### 4.9.1 Obrezovalnik žive meje

## ⚠ OPOZORILO

- Otroci ne morejo prepoznati in oceniti nevarnosti obrezovalnika žive meje. Otroci se lahko hudo poškodujejo.



- ▶ Odstranite akumulatorsko baterijo.

- ▶ Ščitnik nožev potisnite čez nože, da bodo ti v celoti pokriti.
- ▶ Obrezovalnik žive meje hranite izven dosega otrok.
- Električni kontakti na obrezovalniku žive meje in kovinski sestavni deli lahko zaradi vlage korodirajo. Obrezovalnik žive meje se lahko poškoduje.



- ▶ Odstranite akumulatorsko baterijo.

- ▶ Obrezovalnik žive meje shranite na čistem in suhem mestu.
- Če so v steni položeni električni vodi in cevi, se lahko ti poškodujejo, ko montirate stensko držalo na steno. Stik z vodi pod napetostjo lahko povzroči električni udar. Osebe se lahko hudo poškodujejo in nastane lahko materialna škoda.
  - ▶ Zagotovite, da na predvidenem mestu v steni ni električnih vodov ali cevi.

- Če stensko držalo na steno ni montirano kot je opisano v teh navodilih za uporabo, lahko stensko držalo ali obrezovalnik žive meje padeta na tla. Osebe se lahko poškodujejo in nastane lahko materialna škoda.
  - ▶ Stensko držalo je treba na steno montirati tako, kot je opisano v navodilih za uporabo.

#### 4.9.2 Akumulatorska baterija

### ▲ OPOZORILO

- Otroci ne morejo prepoznati in oceniti nevarnosti akumulatorske baterije. Otroci se lahko hudo poškodujejo.
  - ▶ Akumulatorsko baterijo hranite izven dosega otrok.
- Akumulatorska baterija ni zaščiten pred vplivi iz okolja. Če je akumulatorska baterija izpostavljena določenim vplivom iz okolja, se lahko akumulatorska baterija poškoduje.
  - ▶ Akumulatorsko baterijo shranite na čistem in suhem mestu.
  - ▶ Akumulatorsko baterijo shranite v zaprtem prostoru.
  - ▶ Akumulatorske baterije ne shranjujte v obrezovalniku žive meje in polnilniku.
  - ▶ Akumulatorsko baterijo shranite v električno neprevodni embalaži.
  - ▶ Akumulatorsko baterijo shranite v temperaturnem območju med - 10 °C in + 50 °C.

#### 4.10 Čiščenje, vzdrževanje in popraviljanje

### ▲ OPOZORILO

- Če je med čiščenjem, vzdrževanjem ali popravilom akumulatorska baterija vstavljena, se lahko obrezovalnik žive meje nenamerno vklopi. Osebe se lahko hudo poškodujejo in nastane lahko materialna škoda.
  - ▶ Odstranite akumulatorsko baterijo.



- Ostra čistilna sredstva, čiščenje z vodnim curkom ali koničastimi predmeti lahko poškodujejo obrezovalnik žive meje, rezila ali akumulator. Če obrezovalnik žive meje, noži ali akumulatorska baterija niso pravilno očiščeni, sestavni deli morda ne bodo več pravilno delovali in varnostne naprave bodo morda izklopljene. Obstaja nevarnost hudih poškodb oseb.
  - ▶ Obrezovalnik žive meje, nože in akumulatorsko baterijo je treba čistiti, kot je opisano v navodilih za uporabo.

- Če obrezovalnik žive meje, noži ali akumulatorska baterija niso pravilno vzdrževani ali popravljani, sestavni deli morda ne bodo več pravilno delovali in varnostne naprave bodo morda izklopljene. Obstaja nevarnost hudih poškodb oseb ali smrti.
  - ▶ Obrezovalnika žive meje in akumulatorske baterije ne vzdržujte ali popravljajte sami.
  - ▶ Če je obrezovalnik žive meje ali akumulatorsko baterijo treba vzdrževati ali popraviti: obrnite se na pooblaščenega prodajalca STIHL.
  - ▶ Nože je treba vzdrževati, kot je opisano v navodilih za uporabo.
- Med čiščenjem, vzdrževanjem ali popravilom nožev se lahko uporabnik ureže na ostrih rezalnih zobeh. Uporabnik se lahko poškoduje.



- ▶ Nosite delovne rokavice iz odpornega materiala.

## 5 Pripravljanje obrezovalnika žive meje za uporabo

### 5.1 Pripravljanje obrezovalnika žive meje za uporabo

Pred vsakim začetkom dela je treba izvesti naslednje korake:

- ▶ Prepričajte se, da so naslednji sestavni deli v varnem stanju za uporabo:
  - Obrezovalnik žive meje, [4.6.1](#).
  - Noži, [4.6.2](#).
  - Akumulatorska baterija, [4.6.3](#).
- ▶ Preverite akumulatorsko baterijo, [10.2](#).
- ▶ Akumulatorsko baterijo do konca polnite, kot je opisano v navodilih za uporabo polnilnikov STIHL AL 101, 300, 500.
- ▶ Očistite obrezovalnik žive meje, [15.1](#).
- ▶ Montirajte nože, [7.1](#).
- ▶ Montirajte okrogli ročaj, [7.2](#).
- ▶ Preverite upravljalne elemente, [10.1](#).
- ▶ Če korakov ni mogoče izvesti: obrezovalnika žive meje ne uporabljajte in se obrnite na pooblaščenega prodajalca STIHL.

## 6 Polnjenje akumulatorske baterije in LED-lučke

### 6.1 Polnjenje akumulatorske baterije

Čas polnjenja je odvisen od različnih dejavnikov, npr. od temperature akumulatorske baterije ali od

temperature okolice. Dejanski čas polnjenja lahko odstopa od navedenega časa polnjenja. Čas polnjenja je naveden na spletnem naslovu [www.stihl.com/charging-times](http://www.stihl.com/charging-times).

- ▶ Akumulatorsko baterijo polnite tako, kot je opisano v navodilih za uporabo polnilnika STIHL AL 101, 300, 500.

## 6.2 Prikaz stanja napoljenosti

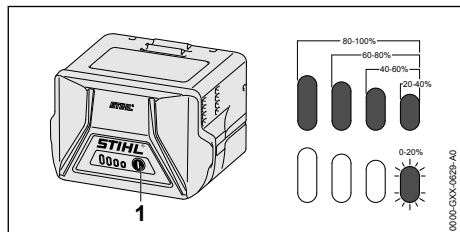

- ▶ Pritisnite tipko (1). LED-lučke svetijo pribl. 5 sekund zeleno in prikazujejo stanje napoljenosti.
- ▶ Če desna LED-lučka utripa zeleno: Napolnite akumulatorsko baterijo.

## 6.3 LED-lučke na akumulatorski bateriji

LED-lučke lahko prikazujejo stanje napoljenosti akumulatorske baterije in motnje. LED-lučke lahko svetijo ali utripajo zeleno ali rdeče.

Če LED-lučke svetijo ali utripajo zeleno, je prikazano stanje napoljenosti.

- ▶ LED-lučke lahko svetijo ali utripajo rdeče: odpravite motnjo, 18.
- Obstaja motnja obrezovalnika žive meje ali akumulatorske baterije.

# 7 Sestavljanje obrezovalnika žive meje

## 7.1 Montiranje nožev

- ▶ Izklopite obrezovalnik žive meje in odstranite akumulatorsko baterijo.
- ▶ Ščitnik nožev potisnite čez nože, da bodo ti v celoti pokriti.

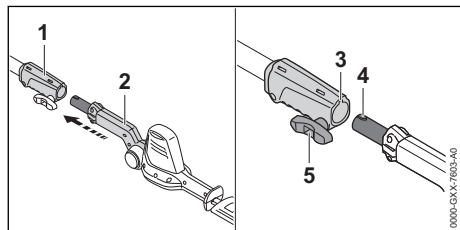

- ▶ Priključno objemko (1) in nože (2) poravnajte tako, da sta utor (3) in zatič (4) obrnjena navzgor.
- ▶ Nože (2) potisnite v priključno objemko (1).
- ▶ Pritezni vijak (5) vrtite v smeri urinega kazalca in ga močno pritegnite.

## 7.2 Montaža okroglega ročaja

- ▶ Izklopite obrezovalnik žive meje in odstranite akumulatorsko baterijo.

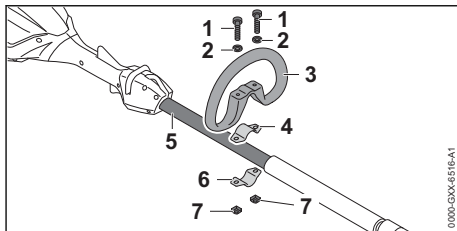

- ▶ Objemko (4) položite v okrogli ročaj (3).
- ▶ Okrogli ročaj (3) skupaj z objemko (4) položite na ročaj (5).
- ▶ Podložki (2) namestite na vijaka (1).
- ▶ Objemko (6) potisnite proti ročaju (5).
- ▶ Vijaka (1) speljite skozi izvrtini v okroglem ročaju (3) in v objemki (4 in 6).
- ▶ Privijte in pritegnite matici (7).

# 8 Vstavljanje in odstranjevanje akumulatorske baterije

## 8.1 Vstavljanje akumulatorske baterije

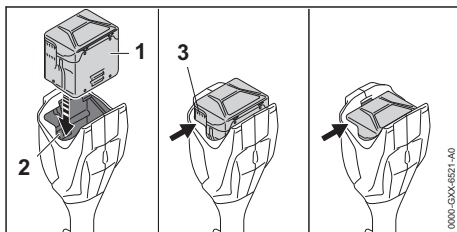

- ▶ Akumulatorsko baterijo (1) potiskajte v predal za akumulatorsko baterijo (2), dokler ne zaslišite klika. Prezračevalne reže (3) so še vidne in akumulatorska baterija (1) je zavarovana v predalu za akumulatorsko baterijo (2). Med obrezovalnikom žive meje in akumulatorsko baterijo (1) ni električnega kontakta.

- ▶ Akumulatorsko baterijo (1) potisnite do naslona v predal za akumulatorsko baterijo (2).
- Akumulatorska baterija (1) zaskoči z drugim klikom in prezračevalne reže (3) več niso vidne.

## 8.2 Odstranitev akumulatorske baterije

- ▶ Obrezovalnik žive meje položite na ravno površino.
- ▶ Eno roko držite pred predalom za akumulatorsko baterijo, da akumulatorska baterija (2) ne bo padla na tla.

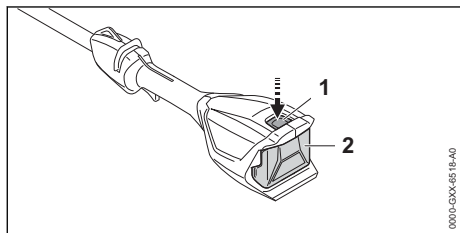

- ▶ Pritisnite zaporno ročico (1). Akumulatorska baterija (2) je sproščena in jo lahko vzamete ven.

## 9 Vklon in izklon obrezovalnika žive meje

### 9.1 Vklon obrezovalnika žive meje

- ▶ Obrezovalnik žive meje z eno roko primite za upravljalni ročaj, tako da s palcem trdno objamete upravljalni ročaj.
- ▶ Obrezovalnik žive meje z drugo roko držite za okrogli ročaj ali za cev za ročaj tako, da s palcem objamete okrogli ročaj ali cev za ročaj.

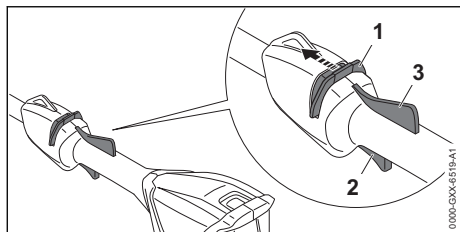

- ▶ Sprostitveni drsnik (1) s palcem potisnite v smeri nožev in ga držite.
- ▶ S kazalcem potisnite prestavno ročico (2) in jo držite pritisnjeno. Obrezovalnik žive meje pospešuje in noži se premikajo. Sprostitveni drsnik (1) lahko izpustite.

Ko je ergo ročica (3) pritisnjena, ostane prestavna ročica (2) sproščena. Zaradi tega lahko prestavno ročico pritisnete in znova izpustite, ne da bi sprostitveni drsnik znova morali potisniti v smeri noža.

Ko izpustite prestavno ročico (2) in ergo ročico (3), je prestavna ročica (2) blokirana. Sprostitveni drsnik (1) je znova treba potisniti v smeri noža in ga držati, da se prestavna ročica (2) sprosti.

### 9.2 Izklon obrezovalnika žive meje

- ▶ Izpustite prestavno ročico in ročico ergo.
- ▶ Počakajte, da se noži po pribl. 1 sekundi več ne bodo premikali.
- ▶ Če se noži po pribl. 1 sekundi še premikajo: odstranite akumulatorsko baterijo in se obrnite na pooblaščenega prodajalca STIHL. Obrezovalnik žive meje je pokvarjen.

## 10 Preverjanje obrezovalnika žive meje in akumulatorske baterije

### 10.1 Preverjanje upravljalnih elementov

#### Sprostitveni drsnik, ergo ročica in prestavna ročica

- ▶ Odstranite akumulatorsko baterijo.
- ▶ Poskusite potisniti prestavno ročico, ne da bi pritisnili sprostitveni drsnik.
- ▶ Če prestavno ročico lahko potisnete: obrezovalnika žive meje ne uporabljajte in se obrnite na pooblaščenega prodajalca STIHL. Sprostitveni drsnik je pokvarjen.
- ▶ Sprostitveni drsnik s palcem potisnite v smeri nožev in ga držite.
- ▶ Ergo ročico pritisnite in jo držite pritisnjeno.
- ▶ Pritisnite prestavno ročico. Sprostitveni drsnik lahko izpustite.
- ▶ Izpustite prestavno ročico in ergo ročico.
- ▶ Če se sprostitveni drsnik, prestavna ročica ali ročica ergo težko premikajo ali ne skočijo nazaj v začetni položaj: obrezovalnika žive meje ne uporabljajte in se obrnite na pooblaščenega prodajalca STIHL. Sprostitveni drsnik, prestavna ročica ali ergo ročica so pokvarjeni.

#### Vklon obrezovalnika žive meje

- ▶ Vstavite akumulatorsko baterijo.
- ▶ Sprostitveni drsnik potisnite v smeri proti nožem in ga držite.

- ▶ Prestavno ročico pritisnite in jo držite pritisnjeno. Noži se premikajo.
- ▶ Če 3 LED-lučke utripajo rdeče: odstranite akumulatorsko baterijo in se obrnite na pooblaščenega prodajalca STIHL.
- ▶ Obstaja motnja obrezovalnika žive meje.
- ▶ Izpusnite prestavno ročico. Noži se po pribl. 1 sekundi zaustavijo.
- ▶ Če se noži po pribl. 1 sekundi še premikajo: odstranite akumulatorsko baterijo in se obrnite na pooblaščenega prodajalca STIHL. Obrezovalnik žive meje je pokvarjen.

## 10.2 Preizkus akumulatorske baterije

- ▶ Pritisnite tipko na akumulatorski bateriji. LED-lučke svetijo ali utripajo.
- ▶ Če LED-lučke ne svetijo ali utripajo: akumulatorske baterije ne uporabljajte in se obrnite na pooblaščenega prodajalca STIHL.
- ▶ Obstaja motnja akumulatorske baterije.

## 11 Delo z obrezovalnikom žive meje

### 11.1 Drža in vodenje obrezovalnika žive meje

Odvisno od uporabe lahko obrezovalnik žive meje različno držite in vodite.

#### Okrogli ročaj

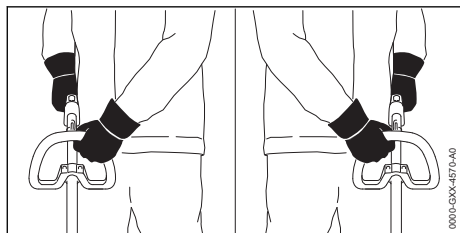

- ▶ Obrezovalnik žive meje z eno roko primite za upravljalni ročaj, tako da s palcem trdno objamete upravljalni ročaj.
- ▶ Obrezovalnik žive meje z drugo roko držite za okrogli ročaj tako, da s palcem objamete okrogli ročaj.

#### Cev za ročaj

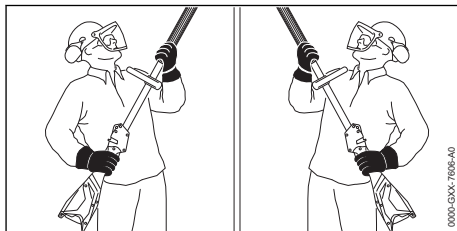

- ▶ Obrezovalnik žive meje z eno roko primite za upravljalni ročaj, tako da s palcem trdno objamete upravljalni ročaj.
- ▶ Obrezovalnik žive meje z drugo roko držite za cev za ročaj tako, da s palcem objamete cev za ročaj.

### 11.2 Nastavljanje kota nožev

Kot nožev lahko odvisno od načina uporabe in telesne višine uporabnika nastavite v 2 različna položaja navzgor in 4 različne položaje navzdol.

- ▶ Izklopite obrezovalnik žive meje in odstranite akumulatorsko baterijo.

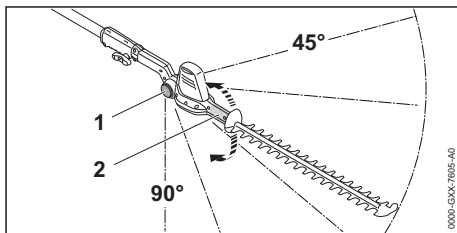

- ▶ Z roko primite nihajni ročaj (2) in ga držite.
- ▶ Na obeh straneh pritisnite zaporni gumb (1) in ga držite pritisnjena.
- ▶ Nastavite zeleni kot.
- ▶ Izpusnite zaporni gumb (1) na obeh straneh.
- ▶ Nihajni ročaj (2) premikajte, dokler noži ne zaskočijo. Kot nožev je nastavljen.

### 11.3 Rezanje

#### Rezanje blizu tal

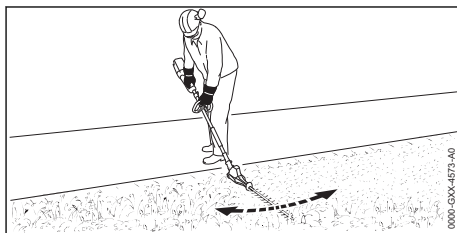

- ▶ Nože nastavite pod največji kot.
- ▶ Obrezovalnik žive meje enakomerno premikajte sem ter tja.
- ▶ Počasi in nadzorovano se premikajte naprej.
- ▶ Če se učinek rezanja zmanjša: naostrite nože.

### Navpično rezanje

- ▶ Debele veje ali vejice prej porežite s škarjami za veje ali motorno žago.

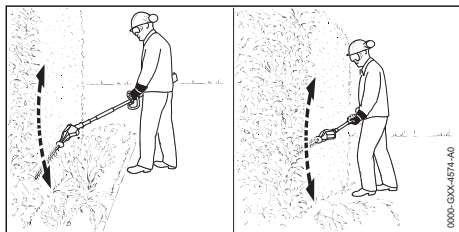

- ▶ Če je treba rezati z razdaljo do žive meje: nastavite nože pod največji kot.
- ▶ Obrezovalnik žive meje ob eni strani žive meje v loku vodite sem ter tja in režite živo mejo.
- ▶ Počasi in nadzorovano se premikajte naprej.
- ▶ Drugo stran žive meje režite na enak način.
- ▶ Če se učinek rezanja zmanjša: naostrite nože.

### Vodoravno rezanje

- ▶ Debele veje ali vejice prej porežite s škarjami za veje ali motorno žago.

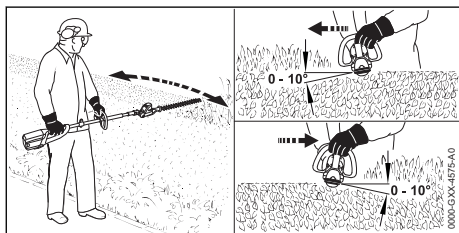

- ▶ Nože na zgornji strani žive meje pristavite pod kotom med  $0^\circ$  in  $10^\circ$ .
- ▶ Obrezovalnik žive meje vodoravno in v loku vodite sem ter tja in režite živo mejo.
- ▶ Če se učinek rezanja zmanjša: naostrite nože.

### Rezanje od zgoraj

- ▶ Debele veje ali vejice prej porežite s škarjami za veje ali motorno žago.

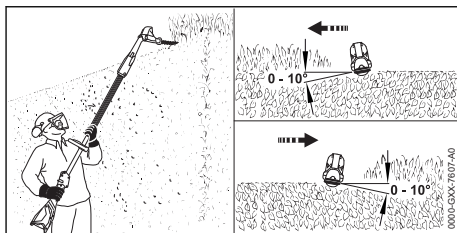

- ▶ Nože v celoti nastavite pod največji kot.
- ▶ Nože na zgornji strani žive meje pristavite pod kotom med  $0^\circ$  in  $10^\circ$ .
- ▶ Obrezovalnik žive meje vodoravno in v loku vodite sem ter tja in režite živo mejo.
- ▶ Če se učinek rezanja zmanjša: naostrite nože.

## 12 Po delu

### 12.1 Po delu

- ▶ Izključite obrezovalnik žive meje in odstranite akumulatorsko baterijo.
- ▶ Če je obrezovalnik žive meje moker: počakajte, da se obrezovalnik žive meje posuši.
- ▶ Če je akumulatorska baterija mokra: počakajte, da se akumulatorska baterija posuši.
- ▶ Očistite obrezovalnik žive meje.
- ▶ Očistite nože.
- ▶ Ščitnik nožev potisnite čez nože, da bodo ti v celoti pokriti.
- ▶ Očistite akumulatorsko baterijo.

## 13 Transport

### 13.1 Transport obrezovalnika žive meje

- ▶ Izključite obrezovalnik žive meje in odstranite akumulatorsko baterijo.
- ▶ Ščitnik nožev potisnite čez nože, da bodo ti v celoti pokriti.

### Prenašanje obrezovalnika žive meje

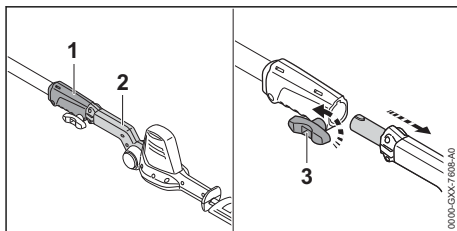

- ▶ Pritezni vijak (3) vrtite v nasprotni smeri urinega kazalca.
- ▶ Nože (2) povlecite iz priključne objemke (1).
- ▶ Nože z eno roko nosite tako, da bodo noži gledali nazaj.

### Transport obrezovalnika žive meje v vozilu

- Obrezovalnik žive meje zavarujte tako, da se ne bo mogel prevrniti in premikati.

## 13.2 Transport akumulatorske baterije

- Izklopite obrezovalnik žive meje in odstranite akumulatorsko baterijo.
- Prepričajte se, ali je akumulatorska baterija v varnem stanju za uporabo.
- Akumulatorsko baterijo zapakirajte tako, da bodo izpolnjeni naslednji pogoji:
  - Embalaža ni električno prevodna.
  - Akumulatorska baterija se v embalaži ne more premikati.
- Embalažo zavarujte, da se ne bo mogla premikati.

Za akumulatorsko baterijo veljajo zahteve glede transporta nevarnega blaga. Akumulatorska baterija je klasificirana kot UN 3480 (litij-ionska baterija) in je bila preizkušena v skladu s priložnikom ZN o preizkusih in kriterijih, del III, poglavje 38.3.

Predpisi glede transporta so navedeni na spletnem naslovu [www.stihl.com/safety-data-sheets](http://www.stihl.com/safety-data-sheets).

## 14 Shranjevanje

### 14.1 Shranjevanje obrezovalnika žive meje

- Izklopite obrezovalnik žive meje in odstranite akumulatorsko baterijo.
- Ščitnik nožev potisnite čez nože, da bodo ti v celoti pokriti.
- Obrezovalnik žive meje shranite tako, da bodo izpolnjeni naslednji pogoji:
  - obrezovalnik žive meje je izven dosega otrok.
  - Obrezovalnik žive meje je čist in suh.

### 14.2 Shranjevanje akumulatorske baterije

STIHL priporoča, da akumulatorsko baterijo shranite, ko je stanje napoljenosti med 40 % in 60 % (svetila 2 zeleni LED-lučki).

- Akumulatorsko baterijo shranite tako, da bodo izpolnjeni naslednji pogoji:
  - Akumulatorska baterija je izven dosega otrok.
  - Akumulatorska baterija je čista in suha.
  - Akumulatorska baterija je v zaprtem prostoru.
  - Akumulatorska baterija je ločena od obrezovalnika žive meje in polnilnika.

- Akumulatorska baterija je v električno neprevodni embalaži.
- Akumulatorska baterija je v temperaturnem območju med - 10 °C in + 50 °C.

### 14.3 Shranjevanje obrezovalnika žive meje v stenskem držalu

Obrezovalnik žive meje se lahko shranjuje na stenskem držalu.

#### Montiranje stenskega držala

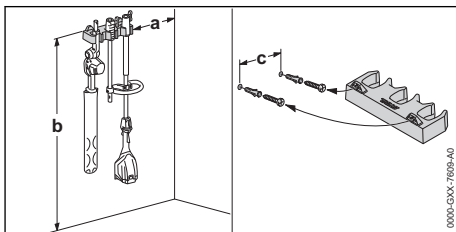

- Stensko držalo na steno montirajte tako, da bodo izpolnjeni naslednji pogoji:
  - Uporabljen je primeren material za pritrdjevanje.
  - Stensko držalo je vodoravno. Upošteevane so naslednje mere:
    - a = najmanj 20 cm
    - b = najmanj 130 cm
    - c = 22,8 cm

#### Vstavljanje obrezovalnika žive meje v stensko držalo

- Izklopite obrezovalnik žive meje in odstranite akumulatorsko baterijo.
- Ščitnik nožev potisnite čez nože, da bodo ti v celoti pokriti.
- Razstavite obrezovalnik žive meje.
- Ročaj obesite s priključno objemko.
- Nože obesite z nihajnim ročajem.

## 15 Čiščenje

### 15.1 Čiščenje obrezovalnika žive meje

- Izklopite obrezovalnik žive meje in odstranite akumulatorsko baterijo.
- Obrezovalnik žive meje očistite z vlažno krpo ali sredstvom za odstranjevanje smole STIHL.
- Prezračevalne reže očistite s čopičem.
- Iz predala za akumulatorsko baterijo odstranite tujke in predal za akumulatorsko baterijo očistite z vlažno krpo.
- Električne kontakte v predalu za akumulatorsko baterijo očistite s čopičem ali mehko krtačo.



## 15.2 Čiščenje nožev

- ▶ Izklopite obrezovalnik žive meje in odstranite akumulatorsko baterijo.
- ▶ Nože na obeh straneh napršite s sredstvom za odstranjevanje smole STIHL.
- ▶ Vstavite akumulatorsko baterijo.
- ▶ Obrezovalnik žive meje vklopite za 5 sekund. Noži se premikajo. Sredstvo za odstranjevanje smole STIHL se enakomerno porazdeli.

## 15.3 Čiščenje akumulatorske baterije

- ▶ Akumulatorsko baterijo očistite z vlažno krpo.

## 16 Vzdrževanje

### 16.1 Ostrjenje nožev

STIHL priporoča, da nože odnesete na ostrjenje k pooblaščenemu prodajalcu STIHL.



- Rezalni zobje nožev so ostri. Uporabnik se lahko ureže.
  - ▶ Nosite delovne rokavice iz odpornega materiala.
- ▶ Izklopite obrezovalnik žive meje in odstranite akumulatorsko baterijo.

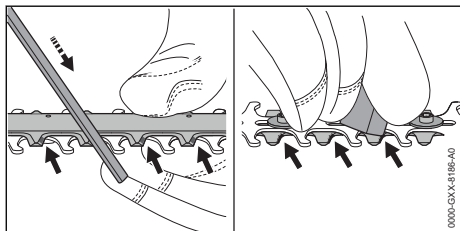

## 18 Odpravljanje motenj

### 18.1 Odpravljanje motenj obrezovalnika žive meje ali akumulatorske baterije

Motnja	LED-lučke na akumulatorski bateriji	Vzrok	Rešitev
Obrezovalnik žive meje se ob vklopu ne zažene.	1 LED-lučka utripa zeleno.	Akumulatorska baterija je premalo napolnjena.	▶ Akumulatorsko baterijo polnite tako, kot je opisano v navodilih za uporabo polnilnikov STIHL AL 101, 300, 500.
	1 LED-lučka sveti rdeče.	Akumulatorska baterija je pretopla ali premrzla.	▶ Odstranite akumulatorsko baterijo. ▶ Počakajte, da se akumulatorska baterija ohladi ali segreje.
	3 LED-lučke utripajo rdeče.	Obstaja motnja obrezovalnika žive meje.	▶ Odstranite akumulatorsko baterijo. ▶ Očistite električne kontakte v predalu za akumulatorsko baterijo. ▶ Vstavite akumulatorsko baterijo. ▶ Vključite obrezovalnik žive meje.

- ▶ Vsako rezilo zgornjega noža je treba s ploščato pilo STIHL naostriti v smeri naprej. Pri tem je treba upoštevati ostrilni kot,  19.2.
- ▶ Obrezovalnik žive meje obrnite.
- ▶ Vsako rezilo ostrgajte od spodaj.
- ▶ Z vlažno krpo odstranite prah, ki nastane med piljenjem.
- ▶ Nože na obeh straneh napršite s sredstvom za odstranjevanje smole STIHL.
- ▶ Obrezovalnik žive meje vklopite za 5 sekund. Noži se premikajo. Sredstvo za odstranjevanje smole STIHL se enakomerno porazdeli.
- ▶ V primeru nejasnosti: obrnite se na pooblaščenega prodajalca STIHL.

## 17 Popravila

### 17.1 Popravilo obrezovalnika žive meje in akumulatorske baterije

Uporabnik ne more sam popravljati obrezovalnika žive meje, nožev in akumulatorske baterije.

- ▶ Če so obrezovalnik žive meje ali noži poškodovani: obrezovalnika žive meje ne uporabljajte in se obrnite na pooblaščenega prodajalca STIHL.
- ▶ Če je akumulatorska baterija pokvarjena ali poškodovana: zamenjajte akumulatorsko baterijo.

Motnja	LED-lučke na akumulatorski bateriji	Vzrok	Rešitev
			<ul style="list-style-type: none"> <li>▶ Če 3 LED-lučke še vedno utripajo rdeče: obrezovalnika žive meje ne uporabljajte in se obrnite na pooblaščenega prodajalca STIHL.</li> </ul>
		Noži se težko premikajo.	<ul style="list-style-type: none"> <li>▶ Nože na obeh straneh napršite s sredstvom za odstranjevanje smole STIHL.</li> <li>▶ Če 3 LED-lučke še vedno utripajo rdeče: obrezovalnika žive meje ne uporabljajte in se obrnite na pooblaščenega prodajalca STIHL.</li> </ul>
	3 LED-lučke svetijo rdeče.	Obrezovalnik žive meje je pretopen.	<ul style="list-style-type: none"> <li>▶ Odstranite akumulatorsko baterijo.</li> <li>▶ Počakajte, da se obrezovalnik žive meje ohladi.</li> </ul>
	4 LED-lučke utripajo rdeče.	Obstaja motnja akumulatorske baterije.	<ul style="list-style-type: none"> <li>▶ Odstranite akumulatorsko baterijo in jo ponovno vstavite.</li> <li>▶ Vključite obrezovalnik žive meje.</li> <li>▶ Če 4 LED-lučke še vedno utripajo rdeče: akumulatorske baterije ne uporabljajte in se obrnite na pooblaščenega prodajalca STIHL.</li> </ul>
		Električna povezava med obrezovalnikom žive meje in akumulatorsko baterijo je prekinjena.	<ul style="list-style-type: none"> <li>▶ Odstranite akumulatorsko baterijo.</li> <li>▶ Očistite električne kontakte v predalu za akumulatorsko baterijo.</li> <li>▶ Vstavite akumulatorsko baterijo.</li> </ul>
		Obrezovalnik žive meje ali akumulatorska baterija sta vlažna.	<ul style="list-style-type: none"> <li>▶ Počakajte, da se obrezovalnik žive meje ali akumulatorska baterija posušita.</li> </ul>
Obrezovalnik žive meje se med delovanjem izklopi.	3 LED-lučke svetijo rdeče.	Obrezovalnik žive meje je pretopen.	<ul style="list-style-type: none"> <li>▶ Odstranite akumulatorsko baterijo.</li> <li>▶ Počakajte, da se obrezovalnik žive meje ohladi.</li> </ul>
		Obstaja električna motnja.	<ul style="list-style-type: none"> <li>▶ Odstranite akumulatorsko baterijo in jo ponovno vstavite.</li> <li>▶ Vključite obrezovalnik žive meje.</li> </ul>
Čas delovanja obrezovalnika žive meje je prekratek.		Akumulatorska baterija ni do konca napolnjena.	<ul style="list-style-type: none"> <li>▶ Akumulatorsko baterijo polnite, kot je opisano v navodilih za uporabo polnilnikov STIHL AL 101, 300, 500.</li> </ul>
		Življenjska doba akumulatorske baterije je prekoračena.	<ul style="list-style-type: none"> <li>▶ Zamenjajte akumulatorsko baterijo.</li> </ul>

## 19 Tehnični podatki

### 19.1 Obrezovalnik žive meje STIHL HLA 56

Dovoljene akumulatorske baterije:

- STIHL AK

– Teža brez akumulatorske baterije: 3,8 kg

Čas delovanja je naveden na [www.stihl.com/battery-life](http://www.stihl.com/battery-life).

### 19.2 Noži

– Razmik med zobmi: 30 mm

– Dolžina rezanja: 450 mm

– Ostrilni kot: 35°

### 19.3 Akumulatorska baterija STIHL AK

– Tehnologija akumulatorske baterije: litij-ionska

– Napetost: 36 V

– Kapaciteta v Ah: glejte tipsko tablico

– Energijska vsebnost v Wh: glejte tipsko tablico

– Teža v kg: glejte tipsko tablico

– Dopustno temperaturno območje za uporabo in shranjevanje: - 10 °C do + 50 °C

## 19.4 Vrednosti hrupa in vibracij

K-vrednost za ravni zvočnega tlaka znaša 2 dB(A). K-vrednost za ravni zvočne moči znaša 2 dB(A). K-vrednost za vrednosti vibracij znaša 2 m/s<sup>2</sup>.

STIHL priporoča uporabo zaščite sluha.

- Raven zvočnega tlaka  $L_{pA}$ , izmerjena v skladu s standardom ISO 22868: 77 dB(A)
- Raven zvočne moči  $L_{WA}$ , izmerjena v skladu s standardom ISO 22868: 88 dB(A)
- Vrednost vibracij  $a_{hv}$ , izmerjena v skladu s standardom ISO 22867
  - Upravljalni ročaj: 1,5 m/s<sup>2</sup>
  - okrogli ročaj: 1,5 m/s<sup>2</sup>
  - cev za ročaj: 1,5 m/s<sup>2</sup>

Navedene vrednosti vibracij so bile izmerjene po standardiziranem preizkusnem postopku in se lahko uporabijo za primerjavo električnih naprav. Dejansko nastale vrednosti vibracij lahko odstopajo od navedenih vrednosti, odvisno od načina uporabe. Navedene vrednosti vibracij se lahko uporabijo za grobo oceno nastanka vibracij. Dejansko vrednost vibracij je treba oceniti. Pri tem se lahko upoštevajo tudi časi, v katerih je bila električna naprava izklopljena in tisti časi, ko je bila naprava sicer vklopljena, vendar ni delovala pod obremenitvijo.

Informacije glede izpolnjevanja direktive o obveznostih delodajalcev glede vibracij 2002/44/ES so na voljo na spletnem naslovu [www.stihl.com/vib](http://www.stihl.com/vib).

## 19.5 REACH

REACH je oznaka za direktivo ES o registraciji, evalvaciji, avtorizaciji in omejevanju kemikalij.

Informacije glede izpolnjevanja direktive REACH so na voljo na spletnem naslovu [www.stihl.com/reach](http://www.stihl.com/reach).

## 20 Nadomestni deli in dodatni pribor

### 20.1 Nadomestni deli in dodatni pribor

**STIHL**  Ti simboli označujejo originalne nadomestne dele STIHL in originalni dodatni pribor STIHL.

STIHL priporoča uporabo originalnih nadomestnih delov STIHL in originalnega dodatnega pribora STIHL.

Zanesljivosti, varnosti in ustreznosti nadomestnih delov in dodatnega pribora drugih proizvajalcev STIHL kljub stalnemu opazovanju trga ne more oceniti in STIHL tudi ne more jamčiti za njihovo uporabo.

Originalni nadomestni deli STIHL in originalni dodatni pribor STIHL so na voljo pri pooblaščenem prodajalcu STIHL.

## 21 Odstranjevanje

### 21.1 Odstranjevanje obrezovalnika žive meje in akumulatorske baterije

Informacije glede odstranjevanja so na voljo pri lokalni upravi ali pooblaščenem prodajalcu STIHL.

Nepravilno odstranjevanje lahko škoduje zdravju in obremenjuje okolje.

- ▶ Izdelke STIHL vključno z embalažo odnesite na ustrezno zbirno mesto za recikliranje v skladu z lokalnimi predpisi.
- ▶ Ne odvrzite med gospodinjne odpadke.

## 22 Izjava EU o skladnosti

### 22.1 Obrezovalnik žive meje STIHL HLA 56

ANDREAS STIHL AG & Co. KG  
Badstraße 115  
D-71336 Waiblingen

Nemčija

z izključno odgovornostjo izjavlja, da

- Izvedba: Akumulatorski obrezovalnik žive meje
- Znamka izdelovalca: STIHL
- Tip: HLA 56
- Oznaka serije: HA01

ustreza zadevnim določbam smernic 2011/65/EU, 2006/42/ES, 2014/30/EU in 2000/14/ES in je bila razvita in izdelana v skladu z na datum proizvodnje veljavnimi različicami standardov: EN 55014-1, EN 55014-2, EN 60745-1 ob upoštevanju EN ISO 10517 in EN 60745-2-15.

Uporabljen postopek za ocenjevanje skladnosti v skladu z direktivo 2000/14/ES, priloga V.

- Izmerjena raven zvočne moči: 88 dB(A)
- Zagotovljena raven zvočne moči: 90 dB(A)

Tehnična dokumentacija je shranjena pri ANDREAS STIHL AG & Co. KG, Produktzulassung.

Letnica izdelave, država proizvodnje in serijska številka so navedene na obrezovalniku žive meje.

Waiblingen, 15.7.2021

ANDREAS STIHL AG & Co. KG

*J. Hoffmann*

za

Dr. Jürgen Hoffmann, Vodja oddelka Produktzulassung Predpisi o izdelkih

## 23 Izjava UKCA o skladnosti

### 23.1 Obrezovalnik žive meje STIHL HLA 56



ANDREAS STIHL AG & Co. KG  
Badstraße 115  
D-71336 Waiblingen

Nemčija

z izključno odgovornostjo izjavlja, da

- Izvedba: Akumulatorski obrezovalnik žive meje
- Znamka izdelovalca: STIHL
- Tip: HLA 56
- Oznaka serije: HA01

je v skladu z ustreznimi določbami britanskih predpisov The Restriction of the Use of Certain Hazardous Substances in Electrical and Electronic Equipment Regulations 2012, Supply of Machinery (Safety) Regulations 2008, Electromagnetic Compatibility Regulations 2016 in Noise Emission in the Environment by Equipment for use Outdoors Regulations 2001 ter je bil zasnovan in izdelan v skladu z različicami naslednjih standardov, veljavnih na dan izdelave: EN 55014-1, EN 55014-2, EN 60745-1 ob upoštevanju standardov EN ISO 10517 in EN 60745-2-15.

Uporabljen postopek za ocenjevanje skladnosti v skladu z Ureditev v Združenem kraljestvu Noise Emission in the Environment by Equipment for use Outdoors Regulations 2001, Schedule 8.

- Izmerjena raven zvočne moči: 88 dB(A)
- Zagotovljena raven zvočne moči: 90 dB(A)

Tehnično dokumentacijo hrani ANDREAS STIHL AG & Co. KG.

Letnica izdelave, država proizvodnje in serijska številka so navedene na obrezovalniku žive meje.

Waiblingen, 15.7.2021

ANDREAS STIHL AG & Co. KG

*J. Hoffmann*

za

Dr. Jürgen Hoffmann, Vodja oddelka Produktzulassung Predpisi o izdelkih

## 24 Splošni varnostni napotki za električno orodje

### 24.1 Uvod

V tem poglavju so opisani splošni varnostni napotki, ki jih za ročno električno orodje predpisuje standard EN/IEC 62841.

STIHL mora ta besedila natisniti.

Varnostni napotki za preprečevanje električnega udara, ki so navedeni v poglavju "Električna varnost", ne veljajo za akumulatorske izdelke STIHL.



### OPOZORILO

- **Preberite varnostne napotke, navodila, slikovne prikaze in tehnične podatke, s katerimi je opremljeno to električno orodje.** Neupoštevanje naslednjih navodil lahko povzroči električni udar, požar in/ali hude poškodbe. **Shranite vse varnostne napotke in navodila za kasnejšo uporabo.**

Izraz "električno orodje", ki se uporablja v varnostnih napotkih, se nanaša na orodje, ki se napaja z električno energijo (z omrežnim kablom), ali na orodje, ki se napaja z akumulatorsko baterijo (brez omrežnega kabla).

### 24.2 Varnost na delovnem mestu

- a) **Vaše delovno mesto mora biti čisto in dobro osvetljeno.** Zaradi neurejenega in slabo osvetljenega delovnega mesta lahko pride do nesreč.

- b) **Ne uporabljate električnega orodja v eksplozivno ogroženem okolju, v katerem se nahajajo gorljive tekočine, plini ali prašni delci.** Električna orodja proizvajajo iskre, ki lahko vnamejo prah ali paro.
- c) **Otroci in druge osebe naj se med uporabo električnega orodja ne zadržujejo v bližini.** V trenutku nepozornosti lahko izgubite nadzor nad električno napravo.

## 24.3 Električna varnost

- a) **Priključni vtič električnega orodja se mora prilegati vtičnici.** Vtiča v nobenem primeru ni dovoljeno spreminjati. **Ne uporabljajte adapterskih vtičev skupaj z ozemljenimi električnimi orodji.** Nespremenjeni vtiči in ustrezne vtičnice zmanjšujejo tveganje električnega udara.
- b) **Izogibajte se telesnemu stiku z ozemljenimi površinami, kot so cevi, grelniki, štedilniki in hladilniki.** Obstaja namreč večje tveganje električnega udara, če je vaše telo ozemljeno.
- c) **Zavarujte električno orodje pred dežjem in viago.** Vdor vode v električno orodje poveča tveganje električnega udara.
- d) **Priključnega kabla ne uporabljajte za namene, ki niso v skladu z njegovo uporabo.** Priključnega kabla nikoli ne uporabljajte za nošenje, vlečenje ali za odstranjevanje vtiča iz vtičnice. Priključni kabel zavarujte pred vročino, oljem, ostrimi robovi ali premikajočimi se deli. Poškodovani ali zavozlani priključni kabli povečujejo tveganje električnega udara.
- e) **Če delate z električnim orodjem na prostem, uporabljajte samo kableske podaljške, ki so namenjeni tudi za uporabo na prostem.** Uporaba kableskega podaljška, ki je primeren za uporabo na prostem, zmanjšuje tveganje električnega udara.
- f) **Če se delu z električnim orodjem v vlažnem okolju ne morete izogniti, uporabite zaščitno stikalo za okvarni tok.** Uporaba zaščitnega stikala za okvarni tok zmanjšuje tveganje električnega udara.

## 24.4 Varnost oseb

- a) **Pri delu z električnim orodjem bodite pazljivi, odgovorni in razumni.** Ne uporabljajte električnega orodja, če ste utrujeni, pod vplivom drog, alkohola ali zdravil. Trenutek nepazljivi-

vosti pri uporabi električnega orodja lahko povzroči resne telesne poškodbe.

- b) **Nosite osebno zaščitno opremo in vedno zaščitna očala.** Uporaba osebne zaščitne opreme, kot je protiprašna maska, nedrsni zaščitni čevlji, zaščitna čelada ali zaščitna sluha, zmanjšujejo tveganje za poškodbe.
- c) **Preprečujte nenameren zagon naprave. Preden električno orodje priključite na omrežje in/ali na akumulatorsko baterijo in preden ga dvignete ali nosite, se prepričajte, da je električno orodje izklopljeno.** Če imate pri nošenju električnega orodja prst na stikalu ali pa je električno orodje vključeno priključeno na električno omrežje, lahko to privede do nesreče.
- d) **Preden vklopite električno orodje, odstranite vsa nastavitvena orodja ali izvijače.** Orodje ali ključ, ki se nahaja v vrtečem se delu električnega orodja, lahko povzroči poškodbe.
- e) **Izogibajte se nenormalni drži telesa. Poskrbite za varno in stabilno stojišče ter pazite na ravnotežje.** Tako boste pri nepričakovanih situacijah lažje nadzorovali električno orodje.
- f) **Nosite ustrezna oblačila. Ne nosite širokih oblačil ali nakita. Las in oblačil ne približujte gibljivim delom.** Široka oblačila, nakit ali dolgi lasje se lahko zapletejo v gibljive dele naprave.
- g) **Če je mogoče montirati sesalne naprave za prah in lovilne naprave za prah, jih je treba priključiti in pravilno uporabljati.** Uporaba sesalne naprave za prah zmanjšuje nevarnosti, ki lahko nastanejo s prašenjem.
- h) **Čeprav ste že večkrat delali z električnim orodjem, morate kljub temu še vedno upoštevati varnostne predpise, ki veljajo za električna orodja.** Zaradi nepazljivega ravnanja lahko že v delcu sekunde nastanejo hude poškodbe.

## 24.5 Uporaba in ravnanje z električnim orodjem

- a) **Električnega orodja ne preobremenjujte. Za svoje delo uporabite v ta namen predvideno električno orodje.** S primernim električnim orodjem boste delali boljše in bolj varno v navedenem območju zmogljivosti.
- b) **Ne uporabljajte električnega orodja, ki ima pokvarjeno stikalo.** Električno orodje, ki ga več ni mogoče vklopiti ali izklopiti, je nevarno in ga je treba popraviti.

- c) **Vtič izvlecite iz vtičnice in/ali odstranite snemljivo akumulatorsko baterijo, preden začnete z nastavljanjem naprave, menjavo delov priključnega orodja ali odlaganjem električnega orodja.** Omenjen varnostni ukrep preprečuje nenameren vklop električnega orodja.
- d) **Električno orodje hranite izven dosega otrok. Električnega orodja naj ne uporabljajo osebe, ki niso seznanjene z njim ali niso prebrale navodil za uporabo.** Električna orodja so nevarna, če jih uporabljajo neizkušene osebe.
- e) **Skrbno negujte svoje električno orodje in priključno orodje. Preverjajte, ali gibljivi deli delujejo brezhibno in se ne zatikajo, ali so deli zlomljeni ali tako močno poškodovani, da je delovanje električnega orodja ovirano. Naj vam poškodovane dele pred uporabo električnega orodja popravijo.** Vzrok za veliko nesreč je največkrat slabo vzdrževanje električnega orodja.
- f) **Rezalna orodja naj bodo vedno čista in naostrjena.** Skrbno vzdrževana rezalna orodja z ostrimi rezili se ne zatikajo in se lažje vodijo.
- g) **Uporabljajte električno orodje, priključno orodje, priključna orodja itd. v skladu s temi navodili. Pri tem upoštevajte delovne pogoje in delo, ki ga boste opravljali.** Če električno orodje uporabljate za druge namene, ki tukaj niso predvideni, lahko pride do nevarnih situacij.
- h) **Ročaji in ročajne površine morajo biti vedno suhi, čisti in brez olja in maščob.** Drseči ročaji in ročajne površine ne omogočajo varnega upravljanja in nadzora nad električnim orodjem v nepredvidenih situacijah.

## 24.6 Uporaba in ravnanje z akumulatorskim orodjem

- a) **Polnite akumulatorsko baterijo samo v polnilnikih, ki jih priporoča proizvajalec.** Za polnilnik, ki je namenjen določeni vrsti akumulatorskih baterij, obstaja nevarnost požara, če se v njem polnijo druge akumulatorske baterije.
- b) **V električnih orodjih uporabljajte samo za to predvidene akumulatorske baterije.** Pri uporabi drugih akumulatorskih baterij lahko nastane nevarnost poškodb in požara.
- c) **Neuporabljene akumulatorske baterije ne približujte sponkam za papir, kovancem, ključem, žebljem, vijakom ali drugim malim kovinskimi predmetom, ki lahko povzročijo**

**premostitev kontaktov.** Kratek stik med akumulatorskimi kontakti lahko povzroči požar in opekline.

- d) **Pri nepravilni uporabi lahko iz akumulatorske baterije izteče tekočina. Izogibajte se stiku z akumulatorsko tekočino. Pri naključnem stiku takoj sperite z vodo. Če tekočina pride v stik z očmi, nemudoma poiščite zdravniško pomoč.** Akumulatorska tekočina lahko povzroči opekline in draženje kože.
- e) **Ne uporabljajte poškodovanih ali spremenjenih akumulatorskih baterij.** Poškodovane ali spremenjene akumulatorske baterije se lahko začnejo nenavadno obnašati in lahko povzročijo požar, eksplozijo ali nevarnost poškodb.
- f) **Akumulatorske baterije ne izpostavljajte ognju ali visokim temperaturam.** Ogenj ali temperature nad 130 °C (265 °F) lahko povzročijo eksplozijo.
- g) **Upoštevajte vsa navodila za polnjenje in akumulatorske baterije ali akumulatorskega orodja nikoli ne polnite izven temperaturnega območja, ki je navedeno v navodilih za uporabo.** Nepravilno polnjenje ali polnjenje izven dovoljenega temperaturnega območja lahko uniči akumulatorsko baterijo in poveča nevarnost požara.

## 24.7 Servis

- a) **Naj Vam električno orodje popravljata kvalificirano osebe z uporabo originalnih nadomestnih delov.** Tako je zagotovljeno, da bo varnost električnega orodja ostala ohranjena.
- b) **Nikoli ne vzdržujte poškodovanih akumulatorskih baterij.** Vsakršno vzdrževanje akumulatorskih baterij sme izvajati samo proizvajalec ali pooblaščen servisne službe.

## 24.8 Varnostni napotki za škarje za živo mejo

**Splošni varnostni napotki za škarje za živo mejo**

- a) **Z deli telesa se ne približujte nožu. Ko se noži premaknejo, ne skušajte odstraniti odrezanega materiala ali ne skušajte držati materiala, ki ga režete.** Noži se po izklopi stikala še naprej premikajo. Zaradi trenutka nepazljivosti pri uporabi škarij za živo mejo lahko pride do hudih telesnih poškodb.
- b) **Škarje za živo mejo vedno nosite za ročaj in ko nož miruje in pazite, da ne pritisnete stikala.** Pravilno nošenje škarij za živo mejo

zmanjšuje nevarnost nenamernega delovanja in s tem povzročenih poškodb z nožem.

- c) **Pri transportu ali shranjevanju škarij za živo mejo čez nož vedno natakните pokrivalo.** Pravilno ravnanje s škarkami za živo mejo zmanjšuje nevarnost nesreče zaradi noža.
- d) **Pred odstranjevanjem zagozdenega materiala ali pred servisiranjem naprave se prepričajte, da so vsa stikala izklopljena in da je baterija odstranjena ali izklopljena.** Nepričakovano delovanje prirezovalnika žive meje pri odstranjevanju ujetega materiala lahko povzroči resne poškodbe.
- e) **Trimer za živo mejo držite samo za izolirane površine ročaja, saj lahko rezilo zadene skrite daljnovode.** Kontakt rezil z napeljavo, ki je pod napetostjo, lahko naelektri kovinske dele naprave in tako povzroči električni udar.
- f) **Trimer za živo mejo držite samo za izolirane površine ročaja, saj lahko rezilo zadene skrite daljnovode.** Napeljave se lahko skrivajo v grmovih in grmičevju ter se lahko po nesreči prerežejejo z nožem.
- g) **Škarij za živo mejo ne uporabljajte v slabem vremenu, še posebej ne v primeru nevarnosti neviht.** To zmanjšuje tveganje, da ga udari strela.

[www.stihl.com](http://www.stihl.com)



0458-816-9521-A



0458-816-9521-A