

STIHL HTA 50.0

STIHL



2 - 24	Uputa za uporabu
24 - 46	Návod na obsluhu
46 - 68	Lietošanas instrukcija
69 - 89	Kasutusjuhend
89 - 111	Ekspluatavimo instrukcija
111 - 134	Navodilo za uporabo



Popis sadržaja

1	Predgovor.....	2
2	Informacije uz ovu uputu za uporabu.....	2
3	Pregled.....	3
4	Upute o sigurnosti u radu.....	4
5	Priprema kresača visokih grana za rad.....	11
6	Napuniti akumulator i LED diode.....	11
7	Sastavljanje kresača visokih grana.....	11
8	Umetnuti i izvaditi akumulator.....	13
9	Uključivanje i isključivanje kresača visokih grana.....	14
10	Provjera kresača visokih grana i akumulatora.....	14
11	Rad s kresačem visokih grana.....	16
12	Nakon rada.....	16
13	Transport.....	17
14	Pohranjivanje/skladištenje.....	17
15	Čistiti.....	17
16	Održavati.....	18
17	Popravlјati.....	18
18	Odkloniti smetnje/kvarove.....	19
19	Tehnički podaci.....	20
20	Kombinacije vodilica i lanaca pile.....	21
21	Pričuvni dijelovi i pribor.....	21
22	Zbrinjavanje.....	21
23	EU-izjava o sukladnosti.....	21
24	Adrese.....	22
25	Opće upute o sigurnosti u radu za električne alate.....	22

1 Predgovor

Cijenjeni kupci!

hvala vam što ste se odlučili za proizvod tvrtke STIHL. Mi razvijamo i proizvodimo svoje proizvode prema vrhunskim standardima kvalitete, u skladu s potrebama naših klijenata. Tako nastaju vrhunski pouzdani proizvodi prikladni i za najzahvatnije radove.

STIHL znači i vrhunsku kvalitetu servisa. Naše ovlaštene trgovine jamče stručno savjetovanje i upute, kao i sveobuhvatnu tehničku pomoć.

STIHL se izričito zalaže za održiv i odgovoran odnos prema prirodi. Ove Upute za uporabu pomažu vam da svoje STIHL proizvode koristite sigurno i ekološki tijekom dužeg perioda.

Zahvaljujemo vam na povjerenju i želimo vam puno zadovoljstva pri radu s proizvodom STIHL.



Dr. Nikolas Stihl

VAŽNO! PRIJE UPOTREBE PROČITATI I POHRANITI.

2 Informacije uz ovu uputu za uporabu

2.1 Primjenjivi dokumenti

Primjenjuju se lokalni sigurnosni propisi.

- ▶ Uz ove upute za uporabu s razumijevanjem pročitajte i pohranite sljedeće dokumente:
 - Sigurnosne napomene za akumulator STIHL AK
 - Upute za uporabu punjača STIHL AL 101, 300, 500
 - Sigurnosne informacije o STIHL akumulatorima i proizvodima s ugrađenim akumulatorom: www.stihl.com/safety-data-sheets

2.2 Označavanje upozornih uputa u tekstu



UPOZORENJE

- Uputa upućuje na opasnosti, koje mogu uzrokovati teške ozljede ili smrt.
 - ▶ Navedene mjere mogu spriječiti teške ozljede ili smrt.

UPUTA

- Uputa ukazuje na opasnosti, koje mogu uzrokovati štete na stvarima.
 - ▶ Navedene mjere mogu spriječiti štete na stvarima.

2.3 Simboli u tekstu



Ovaj simbol upućuje na poglavlje u ovoj uputi za uporabu.

3 Pregled

3.1 Kresač visokih grana STIHL HTA 50.0 i akumulator

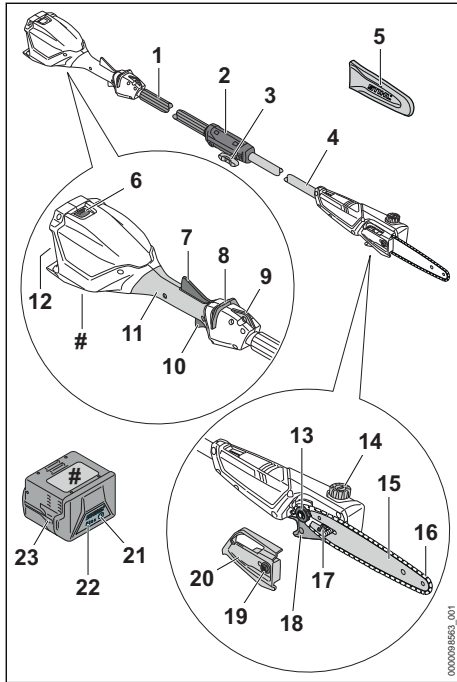

1 Cjevasta ručka

Cjevasta ručka namijenjena je držanju i vođenju kresača visokih grana.

2 Spojni kolčak

Spojni kolčak povezuje cjevastu ručku s drškom.

3 Vijak s pritegom

Vijak s pritegom steže cjevastu ručku na dršku.

4 Držak

Držak spaja sve ugradbene dijelove.

5 Štitnik lanca

Štitnik lanca štiti od kontakta s lancem pile.

6 Zaporna poluga

Zaporna poluga drži akumulator u akumulatorskoj komorici.

7 Ergonomska poluga

Ergonomska poluga drži zasun za otpiranje u položaju kada se otpusti sklopna poluga.

8 Zasun za otvaranje

Zasun za otpiranje otvara sklopnu polugu.

9 Ušica za nošenje

Ušica za nošenje služi za vješanje sistema za nošenje.

10 Sklopna poluga

Sklopna poluga uključuje i isključuje kresač visokih grana.

11 Ručka za posluživanje

Ručka za rukovanje služi za držanje i vođenje kresača visokih grana te za rukovanje njime.

12 Akumulatorska komora

Akumulator se stavlja u akumulatorsku komoricu.

13 Lančanik

Lančanik pogoni lanac pile.

14 Zapor spremnika za ulje

Zapor spremnika za ulje zatvara spremnik za ulje.

15 Vodilica

Vodilica vodi lanac pile.

16 Lanac pile

Lanac pile reže drvo.

17 Stezni vijak

Stezni vijak služi za podešavanje zategnutosti lanca.

18 Kuka za granje

Kuka za granje služi za izvlačenje odrezanih grana iz krošnje.

19 Matica

Matica pričvršćuje poklopac lančanika na kresač visokih grana.

20 Poklopac lančanika

Poklopac lančanika pokriva lančanik i pričvršćuje vodilicu na kresač visokih grana.

21 Pritisna tipka

Pritisna tipka aktivira LED žaruljice na akumulatoru.

22 LE diode

LED žaruljice prikazuju razinu napunjenosti akumulatora i kvarove.

23 Akumulator

Akumulator opskrbljuje kresač visokih grana energijom.

Pločica s oznakom snage s brojem stroja

3.2 Simboli

Simboli mogu biti na kresaču visokih grana i akumulatoru te imaju sljedeće značenje:



Ovaj simbol označava spremnik ulja za prijanjajuće ulje za podmazivanje lanca pile.



Ovaj simbol naznačuje radni smjer lanca pile.



Smjer okretanja kako bi se zategnulo lanac pile



Ovaj simbol pokazuje da je potrebno dograditi vodilice i lanac pile.



Ovaj simbol naznačuje u kojem se smjeru mora gurnuti zasun za otpiranjje.



4 LED žaruljice trepere crveno. U akumulatoru postoji kvar.



Podatak pored simbola upućuje na obustavu energije akumulatora prema specifikaciji proizvođača ćelija. Manji je kapacitet energije koji stoji na raspolaganju.



Proizvod nemojte odlagati s kućnim otpadom.

4 Upute o sigurnosti u radu

4.1 Simboli upozorenja

Simboli upozorenja na kresaču visokih grana ili akumulatoru imaju sljedeće značenje:



Sljedite upute za sigurnost u radu i njihove mjere.



S razumijevanjem pročitajte upute za uporabu i sačuvajte ih.



Nosite zaštitne naočale i zaštitnu kacigu.



Nosite zaštitne čizme.



Nosite radne rukavice.

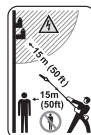

Održavajte sigurnosni razmak.



Kresač visokih grana čuvajte od kiše i vlage.



Izvadite akumulator za vrijeme prekida rada, transporta, skladištenja, održavanja ili vršenja popravka.



Akumulator zaštitite od vrućine i vatre.



Akumulator zaštitite od kiše i vlage i ne uranjajte ga u tekućine.



Održavajte dopušteni temperaturni raspon akumulatora.

4.2 Namjenska upotreba

Kresač visokih grana STIHL HTA 50.0 namijenjen je za kresanje visokog drveća ili za podrezivanje grana visokog drveća.

Kresač visokih grana ne smije se upotrebljavati za obaranje.

Kresač visokih grana ne smije se upotrebljavati kada kiši.

Kresač visokih grana opskrbljuje se energijom iz akumulatora STIHL AK.

▲ UPOZORENJE

- Akumulatori čiju primjenu društvo STIHL nije dopustilo za kresač visokih grana mogu dovesti do požara i eksplozija. Moguće su teške ozljede ili smrti osoba i može nastati materijalna šteta.
 - ▶ Kresač visokih grana upotrebljavajte s akumulatorom STIHL AK.
- Ako se kresač visokih grana ili akumulator ne upotrebljava u skladu s odredbama, može doći do teških ozljeda ili smrti osoba i može nastati šteta na stvarima.
 - ▶ Kresač visokih grana upotrebljavajte kao što je to opisano u ovoj uputi za uporabu.
 - ▶ Upotrebljavajte akumulator kako je opisano u uputi za uporabu akumulatora STIHL AK.

4.3 Zahtjevi za korisnika

▲ UPOZORENJE

- Korisnici bez poduke ne mogu prepoznati ili procijeniti opasnosti od kresača visokih grana i akumulatora. Korisnik ili druge osobe mogu se teško ozlijediti ili smrtno stradati.



- ▶ S razumijevanjem pročitati uputu za uporabu i pohraniti je radi kasnijeg korištenja.

- ▶ Ako se kresač visokih grana ili akumulator predaje drugoj osobi: istovremeno predati i uputu za uporabu.
- ▶ Osigurati da korisnik ispunjava sljedeće zahtjeve:
 - Korisnik je odmoren.
 - Korisnik je tjelesno, osjetilno i duševno sposoban posluživati kresač visokih grana i akumulator i raditi s njima. Ako korisnik ima tjelesna, osjetilna ili duševna ograničenja, s njima smije raditi samo pod nadzorom ili prema uputi odgovorne osobe.
 - Korisnik može prepoznati i ocijeniti opasnosti kresača visokih grana i akumulatora.
 - Korisnik je punoljetan ili je pod nadzorom obučan za određenu profesiju u skladu s nacionalnim propisima.
 - Korisnik je dobio poduku od stručnog trgovca tvrtke STIHL ili od stručne osobe, prije nego što je počeo prvi puta raditi s kresačem visokih grana.
 - Korisnik nije pod utjecajem alkohola, lijekova ili droga.
- ▶ Ako postoje nejasnoće: potražiti pomoć stručnog trgovca tvrtke STIHL.

4.4 Odjeća i oprema

▲ UPOZORENJE

- Za vrijeme rada duga kosa može biti povučena u kresač visokih grana. Korisnik se može teško ozlijediti.
 - ▶ Svežite i zaštitite dugu kosu tako da se nalazi iznad ramena.
- Za vrijeme rada predmeti mogu biti odbačeni u vis velikom brzinom. Korisnik se može ozlijediti.



- ▶ Nositi zaštitne naočale koje usko prijanjaju. Prikladne zaštitne naočale su ispitane prema normi/standardu EN 166 ili prema nacionalnim propisima i mogu se s odgovarajućom oznakom dobiti u trgovini.

- Predmeti koji padaju mogu uzrokovati povrede glave.



- ▶ Nosite zaštitnu kacigu.

- Za vrijeme rada može se zavrtožiti prašina. Udahnuta prašina može naštetiti zdravlju i izazvati alergijsku reakciju.
 - ▶ Ako se zavrtoži prašina: nosite masku za zaštitu od prašine.
- Neprikladna odjeća može se zaplesti u drvo, šipražju i u kresaču visokih grana. Korisnik koji ne nosi prikladnu odjeću može se teško ozlijediti.
 - ▶ Nositi usko prijanjajuću odjeću.
 - ▶ Odložiti šalove i nakit.
- Za vrijeme rada korisnik se može porezati na drvo. Za vrijeme čišćenja ili održavanja korisnik može doći u dodir s lancem pile. Korisnik se može ozlijediti.



- ▶ Nosite radne rukavice od otpornog materijala.

- Ako korisnik nosi neprikladnu obuću, može se pokliznuti. Korisnik se može ozlijediti.



- ▶ Nosite čvrstu, zatvorenu obuću s prijanjajućim potplatom.

4.5 Područje rada i okolina

4.5.1 Kresač visokih grana

▲ UPOZORENJE

- Osobe koje ne sudjeluju u radu, djeca i životinje ne mogu prepoznati ni procijeniti opasnosti od kresača visokih grana ni odbačenih predmeta. Osobe koje ne sudjeluju u radu, djeca i životinje mogu se teško ozlijediti te može nastati materijalna šteta.
 - ▶ Osobe koje ne sudjeluju u radu, djecu i životinje držite u krugu od 15 m udaljenosti od radnog područja.



- ▶ Prema predmetima održavajte razmak od 15 m.
- ▶ Ne ostavljati kresač visokih grana bez nadzora.
- ▶ Osigurajte da se djeca ne mogu igrati kresačem visokih grana.

- Kresač visokih grana nije vodootporan. Ako se radi na kiši ili u vlažnom okruženju, može doći do strujnog udara. Korisnik se može ozlijediti, a kresač visokih grana može se oštetiti.



- ▶ Nemojte raditi na kiši i u vlažnom okruženju.

- Električni ugradbeni dijelovi kresača visokih grana mogu proizvesti iskre. Iskre u lako zapaljivom ili eksplozivnom okruženju mogu izazvati požare i eksplozije. Moguće su teške ozljede ili smrti osoba i može nastati materijalna šteta.
 - ▶ Nemojte raditi u lako zapaljivom i eksplozivnom okolišu.

4.5.2 Akumulator

▲ UPOZORENJE

- Osobe koje ne sudjeluju u radu, djeca i životinje ne mogu prepoznati i procijeniti opasnosti akumulatora. Osobe koje ne sudjeluju u radu, djeca i životinje mogu se teško ozlijediti.
 - ▶ Osobe koje ne sudjeluju u radu, djecu i životinje držati na sigurnoj udaljenosti.
 - ▶ Akumulator ne ostavljati bez nadzora.
 - ▶ Osigurati da se djeca ne mogu igrati akumulatorom.
- Akumulator nije zaštićen od svih utjecaja okoline. Ako je akumulator izložen određenim utjecajima okoline, u akumulatoru može izbiti požar ili isti može eksplodirati. Može doći do teških ozljeda ili smrti te može nastati materijalna šteta.



- ▶ Akumulator zaštititi od vrućine i vatre.
- ▶ Akumulator ne bacati u vatru.



- ▶ Akumulator upotrebljavati i skladištiti u temperaturnom području između - 10 °C i + 50 °C.



- ▶ Akumulator zaštititi od kiše i vlage i ne uranjati ga u tekućine.

- ▶ Akumulator držati na udaljenosti od metalnih predmeta.
- ▶ Ne izlagati akumulator visokom tlaku.
- ▶ Ne izlagati akumulator mikrovalovima.
- ▶ Štititi akumulator od kemikalija i soli.

4.6 Sigurnosno ispravno stanje

4.6.1 Kresač visokih grana

Kresač visokih grana u sigurnosno je ispravnom stanju kada su ispunjeni sljedeći uvjeti:

- Kresač je visokih grana neoštećen.
- Kresač je visokih grana čist.
- Elementi za korištenje funkcioniraju i na njima nisu vršene izmjene.
- Podmazivanje lanca funkcionira.
- Tragovi uhodavanja na lančaniku nisu dublji od 0,5 mm.

- Dograđena je jedna od kombinacija vodilice i lanca pile navedena u ovim uputama za uporabu.
- Vodilica i lanac pile ispravno su dograđene.
- Lanac pile ispravno je zategnut.
- U ovaj kresač visokih grana ugrađen je originalni pribor društva STIHL.
- Pribor je ispravno montiran.
- Zapor spremnika za ulje je zatvoren.

▲ UPOZORENJE

- U sigurnosno neispravnom stanju ugradbeni dijelovi više ne mogu ispravno funkcionirati i sigurnosne naprave mogu se deaktivirati. Osobe se mogu teško ozlijediti ili smrtno stradati.
 - ▶ Raditi s neoštećenim kresačem visokih grana.
 - ▶ Ako je kresač visokih grana zaprljan: očistiti uređaj.
 - ▶ Ne vršiti izmjene na kresaču visokih grana. Izuzetak: dogradnja jedne od kombinacija vodilice i lanca pile navedene u ovim uputama za uporabu.
 - ▶ Ako elementi za rukovanje nisu u funkciji: ne raditi s kresačem visokih grana.
 - ▶ U ovaj kresač visokih grana ugrađivati originalni pribor društva STIHL.
 - ▶ Vodilicu i lanac pile dogradite kako je opisano u ovim uputama za uporabu.
 - ▶ Montirajte pribor kako je opisano u ovim uputama za uporabu ili u uputama za uporabu pribora.
 - ▶ Ne gurati predmete u otvore kresača visokih grana.
 - ▶ Zatvoriti zapor spremnika za ulje.
 - ▶ Zamijenite istrošene ili oštećene natpise s napomenama.
 - ▶ Ako postoje nejasnoće: potražite pomoć stručnog trgovca društva STIHL.

4.6.2 Vodilica

Vodilica je u sigurnosno ispravnom stanju, ukoliko su ispunjeni sljedeći uvjeti:

- Vodilica je neoštećena.
- Vodilica nije izobličena.
- Utor je tako dubok ili dublji, od najmanje dubine utora,  19.3.
- Štegovi utora su oslobođeni od srha.
- Utor nije sužen ili raširen.

▲ UPOZORENJE

- U sigurnosno neispravnom stanju vodilica više ne može ispravno voditi lanac pile. Lanac pile u optočnom/rotirajućem radu može odskočiti

sa vodilice. Osobe se mogu teško ozlijediti ili biti usmrćene.

- ▶ Raditi s neoštećenom vodilicom.
- ▶ Ukoliko je dubina utora manja od najmanje dubine utora: zamijeniti vodilicu.
- ▶ Vodilicu jednom tjedno oslobađati od srha.
- ▶ Ukoliko postoje nejasnoće: potražiti pomoć stručnog trgovca tvrtke STIHL.

4.6.3 Lanac pile

Lanac pile je u sigurnosno ispravnom stanju, ukoliko su ispunjeni sljedeći uvjeti:

- Lanac pile ne neoštećen.
- Lanac pile je ispravno naoštren.
- Vidljive su oznake trošenja na zubima za rezanje.

▲ UPOZORENJE

- U sigurnosno neispravnom stanju ugradbeni dijelovi više ne mogu ispravno funkcionirati i sigurnosne naprave mogu biti stavljene izvan snage. Osobe se mogu teško ozlijediti ili smrtno stradati.
 - ▶ Raditi s neoštećenim lancem pile.
 - ▶ Ispravno naoštритi lanac pile.
 - ▶ Ako postoje nejasnoće: potražiti pomoć stručnog trgovca tvrtke STIHL.

4.6.4 Akumulator

Akumulator je u sigurnom stanju sigurnom, ako su ispunjeni sljedeći uvjeti:

- Akumulator nije oštećen.
- Akumulator je čist i suh.
- Akumulator funkcionira i nije izmijenjen.

▲ UPOZORENJE

- U stanju koje nije sigurno akumulator ne može više sigurno raditi. Ljudi se mogu teško ozlijediti.
 - ▶ Radite samo neoštećenim nožem i funkcionalnim akumulatorom.
 - ▶ Nemojte puniti oštećen ili neispravan akumulator.
 - ▶ Ako je akumulator zaprljan ili mokar: očistite akumulator i pustite da se osuši.
 - ▶ Nemojte modificirati akumulator.
 - ▶ Ne umećite nikakve predmete u otvore akumulatora.
 - ▶ Nemojte povezivati i kratko spajati električne kontakte akumulatora s metalnim predmetima.
 - ▶ Nemojte otvarati akumulator.
 - ▶ Zamijenite istrošene ili oštećene pločice s napomenama.
- Iz oštećenog akumulatora može isticati tekućina. Ako tekućina dođe u kontakt s kožom ili

očima, može doći do nadraživanja kože ili očiju.

- ▶ Izbjegavajte kontakt s tekućinom.
- ▶ Ako je došlo do kontakta s kožom: zahvaćene dijelove kože operite velikom količinom vode i sapunom.
- ▶ Ako je došlo do kontakta s očima: oči ispirite velikom količinom vode najmanje 15 minuta i obratite se liječniku.
- Oštećen ili neispravan akumulator može neobičajeno mirisati, dimiti se ili goriti. Može doći do teških ozljeda ili smrti ljudi i materijalne štete.
 - ▶ Ako akumulator ima neobičajan miris ili se dimi: nemojte upotrebljavati akumulator i držite ga podalje od zapaljivih materijala.
 - ▶ Ako akumulator gori: pokušajte ugasiti akumulator aparatom za gašenje požara ili vodom.

4.7 Rad

4.7.1 Piljenje

▲ UPOZORENJE

- Ako izvan radnog područja nema osoba koje bi mogle čuti dozivanje, u slučaju nevolje pomoć ne može biti pružena.
 - ▶ Provjeriti nalaze li se osobe koje nisu unutar radnog područja u dometu poziva u slučaju nezgode.
- U određenim situacijama korisnik više ne može koncentrirano raditi. Korisnik može izgubiti kontrolu nad kresačem visokih grana, posrnuti, pasti i teško se ozlijediti.
 - ▶ Radite mirno i promišljeno.
 - ▶ Ako su osvijetljenost i vidljivost loše: ne raditi kresačem visokih grana.
 - ▶ Kresačem visokih grana rukovati samostalno.
 - ▶ Pazite na prepreke.
 - ▶ Radite stojeći na tlu i održavajte ravnotežu. Ako treba raditi na visini: upotrijebite radnu podiznu platformu ili sigurnu skelu.
 - ▶ Ako se pojave znakovi umora: napravite stanku u radu.
- Rotirajući lanac pile može porezati korisnika. Korisnik se može teško ozlijediti.
 - ▶ Ne dodirivati rotirajući lanac pile.
 - ▶ Ako se lanac pile blokira nekim predmetom: isključiti kresač visokih grana i izvaditi akumulator. Tek tada uklonite proizvod.
- Rotirajući lanac pile postaje vruć i rasteže se. Ako je lanac pile nedovoljno podmazan i nije naknadno zategnut, može odskočiti s vodilice

ili puknuti. Osobe se mogu teško ozlijediti i može nastati materijalna šteta.

- ▶ Upotrebljavati prijanjajuće ulje za podmazivanje lanaca pile.
- ▶ Za vrijeme rada redovito provjeravati zategnutost lanca pile. Ako je zategnutost lanca pile previše slaba: zategnuti lanac pile.
- Ako na kresaču visokih grana za vrijeme rada nastanu promjene ili ne radi na uobičajeni način, postoji mogućnost da kresač visokih grana nije u sigurnosno ispravnom stanju. Osobe se mogu teško ozlijediti i može nastati materijalna šteta.
 - ▶ Prekinite rad, izvadite akumulator i potražite pomoć stručnog trgovca društva STIHL.
- Za vrijeme rada mogu kroz kresač visokih grana nastati vibracije.
 - ▶ Nositi rukavice.



- ▶ Napraviti stanku u radu.
- ▶ Ako nastupe naznake smetnji u cirkulaciji: potražite pomoć liječnika.
- Ako rotirajući lanac pile pogodi neki tvrdi predmet, mogu nastati iskre. Iskre u lako gorivom okolišu mogu aktivirati požare. Moguće su teške ozljede ili smrti osoba i može nastati materijalna šteta.
 - ▶ Ne izvoditi radove u lako zapaljivom okolišu.
- Kada se otpusti sklopna poluga, lanac pile još kratko vrijeme radi dalje. Lanac pile koji se pokreće može porezati osobe. Osobe se mogu teško ozlijediti.
 - ▶ Kresač visokih grana čvrsto držati objema rukama i pričekati dok se lanac pile ne zaustavi.
- U opasnim situacijama korisnika može zahvatiti panika pa ne može odložiti sustav za nošenje. Korisnik se može teško ozlijediti.
 - ▶ Vježbati odlaganje sustava za nošenje.

▲ UPOZORENJE

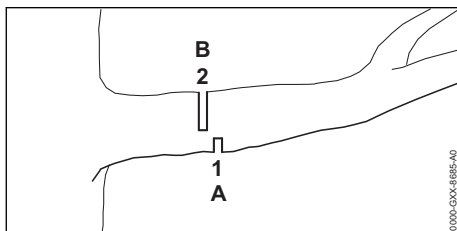

■

Ako se pili zategnuto drvo, vodilica se može zaglaviti. Korisnik može izgubiti kontrolu nad kresačem visokih grana i teško se ozlijediti.

- ▶ Prvo u tlačnu stranu (A) zapilite rasteretni rez (1), zatim u vlačnu stranu (B) u smjeru debla izvesti rez odvajanja (2).

▲ OPASNOST

- Ako se radi u okolini s vodovima pod strujnim naponom, lanac pile može doći u kontakt s vodovima i oštetiti ih. Može doći do teških ozljeda ili smrti korisnika.



- ▶ Od vodova pod naponom držite razmak od 15 m.

4.7.2 Piljenje grana

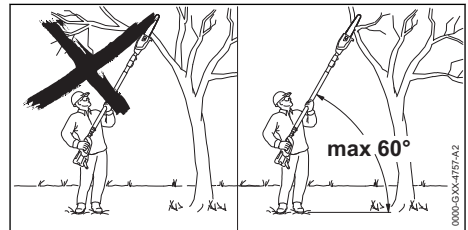

▲ UPOZORENJE

- Za vrijeme rada otpiljena grana može pasti dolje. Korisnik se može teško ozlijediti.
 - ▶ Ne stajati ispod grane koja se pili.
 - ▶ Držati kut od 60° prema horizontalama.

4.8 Reakcione sile

4.8.1 Povratni udar

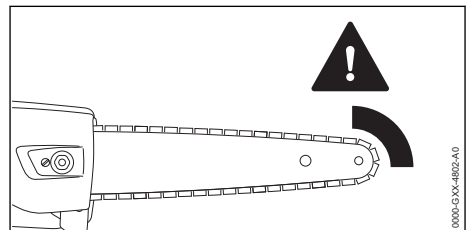

Povratni udar može nastati uslijed sljedećih uzroka:

- Rotirajući lanac pile u području oko gornje četvrtine vrha vodilice pogodi neki tvrdi predmet i bude brzo zakočen.
- Rotirajući lanac pile zaglavljnjen je na vrhu vodilice.

▲ UPOZORENJE

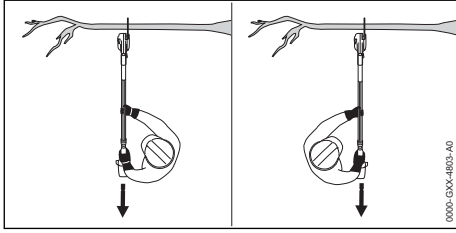

- Ako nastane povratni udar, kresač visokih grana može biti visoko odbačen. Poslužitelj može izgubiti kontrolu nad kresačem visokih grana i teško se ozlijediti ili smrtno stradati.
 - ▶ Kresač visokih grana čvrsto držati s obje ruke.
 - ▶ Tijelo držati na sigurnoj udaljenosti od produženog zakretnog područja kresača visokih grana.
 - ▶ Raditi tako, kako je opisano u ovoj uputi za uporabu.
 - ▶ Ne raditi u području oko gornje četvrtine vrha vodilice.
 - ▶ Raditi s ispravno naoštrenim i ispravno zategnutim lancem pile.
 - ▶ Upotrebljavati lanac pile sa smanjenom sklonošću povratnom udaru.
 - ▶ Upotrebljavati vodilicu s malom glavom vodilice.
 - ▶ Piliti s punim gasom.

4.8.2 Privlačenje

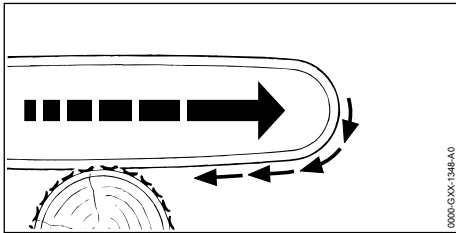

Kada se radi s donjom stranom vodilice, kresač visokih grana biva povučen dalje od poslužitelja.

▲ UPOZORENJE

- Ako rotirajući lanac pile udari o neki tvrdi predmet i bude brzo zakočen, kresač visokih grana može iznenada biti vrlo snažno gurnut od poslužitelja. Poslužitelj može izgubiti kontrolu nad kresačem visokih grana i teško se ozlijediti ili smrtno stradati.
 - ▶ Kresač visokih grana čvrsto držati s obje ruke.

- ▶ Raditi tako, kako je opisano u ovoj uputi za uporabu.
- ▶ Vodilicu voditi ravno u rez.
- ▶ Ispravno postaviti graničnik.
- ▶ Piliti s punim gasom.

4.8.3 Odboj

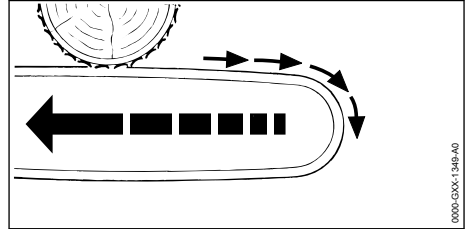

Kada se radi s gornjom stranom vodilice, kresač visokih grana biva gurnut u smjeru poslužitelja.

▲ UPOZORENJE

- Ako rotirajući lanac pile udari o neki tvrdi predmet i bude brzo zakočen, kresač visokih grana može iznenada biti vrlo snažno gurnut prema poslužitelju. Poslužitelj može izgubiti kontrolu nad kresačem visokih grana i teško se ozlijediti ili smrtno stradati.
 - ▶ Kresač visokih grana čvrsto držati s obje ruke.
 - ▶ Raditi tako, kako je opisano u ovoj uputi za uporabu.
 - ▶ Vodilicu voditi ravno u rez.
 - ▶ Piliti s punim gasom.

4.9 Transport

4.9.1 Kresač visokih grana

▲ UPOZORENJE

- Za vrijeme transporta kresač visokih grana može se prekratati ili pomicati. Osobe se mogu ozlijediti i može nastati materijalna šteta.
 - ▶ Izvadite akumulator.



- ▶ Štitnik lanca nataknuti preko vodilice tako da pokriva cijelu vodilicu.
- ▶ Kresač visokih grana osigurati zateznim trakama, remenjem ili mrežom tako da se ne može prekratati niti pomicati.

4.9.2 Akumulator

▲ UPOZORENJE

- Akumulator nije zaštićen od svih utjecaja okoline. Ukoliko je akumulator izložen određenim

okolnim utjecajima, akumulator se može oštetiti i mogu nastati štete na stvarima.

- ▶ Ne transportirati oštećen akumulator.
- ▶ Akumulator transportirati u električki nevodljivom pakovanju.
- Za vrijeme transporta se akumulator može prekratati ili pomicati. Osobe se mogu ozlijediti i može nastati šteta na stvarima.
 - ▶ Akumulator zapakirati u pakovanje tako, da se ne može pomicati.
 - ▶ Pakovanje osigurati tako, da se ne može pomicati/pokretati.

4.10 Pohranjivanje/skladištenje

4.10.1 Kresač visokih grana

▲ UPOZORENJE

- Djeca ne mogu prepoznati ni procijeniti opasnosti od kresača visokih grana. Djeca se mogu teško ozlijediti.



- ▶ Izvadite akumulator.

▶ Nataknite štitnik lanca preko vodilice tako da pokriva cijelu vodilicu.

▶ Kresač visokih grana skladištiti izvan dosega djece.

- Električni kontakti na kresaču visokih grana i metalni ugradbeni dijelovi mogu korodirati uslijed vlage. Kresač visokih grana može se oštetiti.



- ▶ Izvadite akumulator.

▶ Kresač visokih grana pohranite tako da je čist i suh.

- Ako električni vodovi i cijevi prolaze kroz zid, mogu se oštetiti kada se zidni nosač montira na zid. Kontakt s električnim vodovima može uzrokovati strujni udar. Osobe se mogu teško ozlijediti i može nastati materijalna šteta.
 - ▶ Uvjerite se da na predviđenom mjestu kroz zid ne prolaze električni vodovi i cijevi.
- Ako se zidni nosač ne montira na zid kako je opisano u ovoj uputi za uporabu, zidni nosač ili kresač visokih grana mogu pasti. Može doći do ozljeda i materijalne štete.
 - ▶ Zidni nosač montirajte na zid kako je opisano u ovoj uputi za uporabu.

4.10.2 Akumulator

▲ UPOZORENJE

- Djeca ne mogu prepoznati i procijeniti opasnosti od akumulatora. Djeca se mogu teško ozlijediti.
 - ▶ Akumulator skladištiti izvan dosega djece.
- Akumulator nije zaštićen od svih utjecaja okoline. Ako je akumulator izložen određenim okolnim utjecajima, akumulator se može oštetiti.
 - ▶ Akumulator pohraniti čist i suh.
 - ▶ Akumulator pohraniti u zatvorenoj prostoriji.
 - ▶ Akumulator čuvati odvojeno od rezača živice i uređaja za punjenje.
 - ▶ Akumulator pohraniti u električki nevodljivom pakovanju.
 - ▶ Akumulator pohraniti u temperaturnom području između -10°C i $+50^{\circ}\text{C}$.

4.11 Čišćenje, održavanje, popravak

▲ UPOZORENJE

- Ako je za vrijeme čišćenja, održavanja ili vršenja popravka umetnut akumulator, kresač visokih grana može se nehotično uključiti. Osobe se mogu teško ozlijediti i može nastati materijalna šteta.



- ▶ Izvadite akumulator.

- Oštra sredstva za čišćenje, čišćenje vodenim mlazom ili šiljastim predmetima mogu oštetiti kresač visokih grana, vodilicu, lanac pile ili akumulator. Ako se kresač visokih grana, vodilica, lanac pile ili akumulator ne čiste ispravno, ugradbeni dijelovi više ne mogu ispravno funkcionirati i sigurnosne naprave stavljene su izvan snage. Osobe se mogu teško ozlijediti.
 - ▶ Kresač visokih grana, vodilicu, lanac pile i akumulator čistiti kao što je opisano u ovoj uputi za uporabu.
- Ako se kresač visokih grana, vodilica, lanac pile ili akumulator ispravno ne održavaju ni popravljaju, ugradbeni dijelovi više ne mogu ispravno funkcionirati i sigurnosne naprave stavljene su izvan snage. Osobe se mogu teško ozlijediti ili smrtno stradati.
 - ▶ Kresač visokih grana i akumulator ne održavati i ne popravljati samostalno.
 - ▶ Ako se kresač visokih grana ili akumulator moraju održavati ili popravljati: potražiti pomoć stručnog trgovca društva STIHL.
 - ▶ Vodilicu i lanac pile održavati i popravljati kako je opisano u ovoj uputi za uporabu.

- Za vrijeme čišćenja ili održavanja lanca pile korisnik se može porezati na oštrim zubima za rezanje. Korisnik se može ozlijediti.



- ▶ Nosite radne rukavice od otpornog materijala.

5 Priprema kresača visokih grana za rad

5.1 Priprema kresača visokih grana za rad

Prije svakog početka rada moraju se izvršiti sljedeći koraci:

- ▶ Osigurajte da se sljedeći ugradbeni dijelovi nalaze u sigurnosno ispravnom stanju:
 - kresač visokih grana, [15.1](#).
 - Vodilica, [7.2.1](#).
 - Lanac pile, [7.3](#).
 - Akumulator, [7.4](#).
- ▶ Provjeriti akumulator, [10.6](#).
- ▶ Potpuno napunite akumulator kao što je opisano u uputi za uporabu za uređaje za punjenje STIHL AL 101, 300, 500.
- ▶ Očistite kresač visokih grana, [15.1](#).
- ▶ Dogradite držak, [7.1.1](#).
- ▶ Ugradite vodilicu i lanac pile, [7.2.1](#).
- ▶ Zategnuti lanac pile, [7.3](#).
- ▶ Napunite prianjajućim uljem za lance pile, [7.4](#).
- ▶ Provjerite elemente za rukovanje, [10.4](#).
 - ▶ Ako za vrijeme ispitivanja elemenata za rukovanje 3 LED diode na akumulatoru trepere crveno: izvadite akumulator i potražite pomoć stručnog trgovca društva STIHL. U kresaču visokih grana postoji kvar.
- ▶ Provjeriti podmazivanje lanca, [10.5](#).
- ▶ Ako se koraci ne mogu izvršiti: nemojte upotrebljavati kresač visokih grana i potražite pomoć stručnog trgovca društva STIHL.

6 Napuniti akumulator i LED diode

6.1 Napuniti akumulator

Vrijeme punjenja ovisi o različitim utjecajima, primjerice o temperaturi akumulatora ili o okolnoj temperaturi. Stvarno vrijeme punjenja može odstupati od navedenog vremena punjenja. Vrijeme punjenja je pod www.stihl.com/charging-times navedeno.

- ▶ Akumulator napuniti tako, kao što je opisano u uputi za uporabu za uređaj za punjenje STIHL AL 101, 300, 500.

6.2 Prikazati razinu napunjenosti

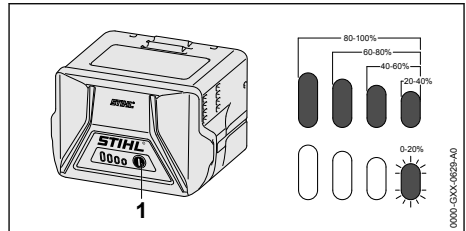

- ▶ Pritisnuti pritisnu tipku/tipkalo (1). LED diode svijetle cca 5 sekundi zeleno i pokazuju razinu napunjenosti.
- ▶ Ukoliko desna LED dioda svjetluca/žmirkava zeleno: napuniti akumulator.

6.3 LED diode na akumulatoru

LED diode mogu pokazivati razinu napunjenosti akumulatora ili kvarove/smetnje. LED diode mogu svijetliti ili svjetlucati/žmirkati zeleno ili crveno.

Ukoliko LED diode svijetle ili svjetlucaju/žmirkaju zeleno, prikazuje se razina napunjenosti.

- ▶ Ako LED diode svijetle ili svjetlucaju/žmirkaju: otkloniti kvarove/smetnje, [18](#). U kresaču visokih grana ili akumulatoru postoji smetnja/kvar.

7 Sastavljanje kresača visokih grana

7.1 Dogradite i demontirajte držak

7.1.1 Dogradite držak

- ▶ Isključite kresač visokih grana i izvadite akumulator.

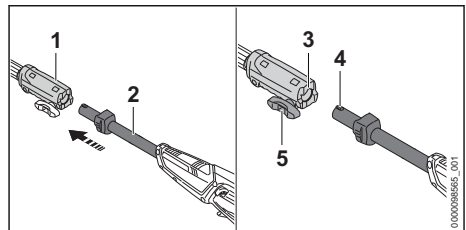

- ▶ Spojni kolčak (1) i držak (2) usmjerite tako da utator (3) i klin (4) pokazuju prema gore.
- ▶ Gurnite držak (2) u spojni kolčak (1).
- ▶ Vijak s pritegom (5) zakrećite u smjeru kazaljki na satu i čvrsto pritegnute.

7.1.2 Dogradite držak

- ▶ Isključite kresač visokih grana i izvadite akumulator.
- ▶ Vijak s pritegom zakrećite suprotno od kazaljki na satu.
- ▶ Izvucite držak iz spojnog kolčaka.

7.2 Dograđivati i demontirati vodilicu i lanac pile

7.2.1 Dogradnja vodilice i lanca pile

Kombinacije vodilice i lanca pile koje odgovaraju lančaniku i smiju biti dograđene, navedene su u tehničkim podacima, 20.1.

- ▶ Isključite kresač visokih grana i izvadite akumulator.

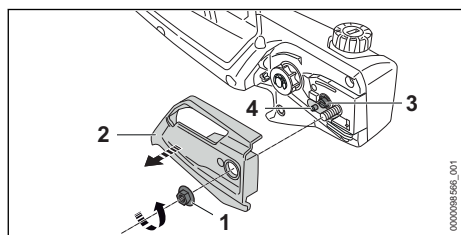

- ▶ Maticu (1) zakretati suprotno smjeru kretanja kazaljki na satu sve dok ne postane moguće skinuti poklopac lančanika (2).
- ▶ Skinuti poklopac lančanika (2).
- ▶ Stezni vijak (3) zakrećite suprotno smjeru kretanja kazaljki na satu dok stezni zasun (4) ne nalegne lijevo na kućište.

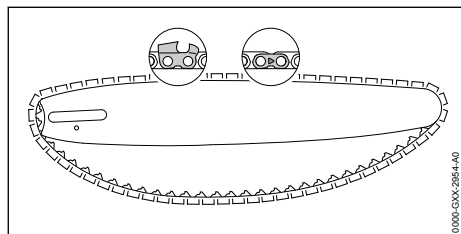

- ▶ Lanac pile položite u utor vodilice tako da strelice na spojnim karikama lanca pile na gornjoj strani pokazuju u smjeru kretanja.

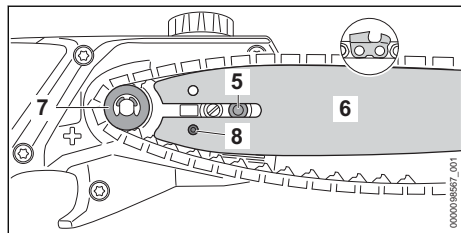

- ▶ Vodilicu s lancem pile postaviti na kresač visokih grana tako da budu ispunjeni sljedeći uvjeti:
 - Pogonske karike lanca pile dosjedaју u zupce lančanika (7).
 - Vijak s ogrljikom (5) dosjeda u dugu rupu vodilice (6).
 - Rukavac steznog zasuna (4) dosjeda u procvrt (8) vodilice (6).

Orijentacija vodilice (6) ne igra ulogu. Natisak na vodilici (6) može također stajati na glavi.

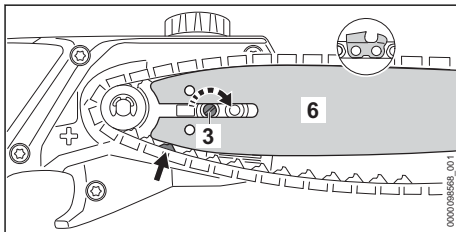

- ▶ Stezni vijak (3) zakrećite u smjeru kretanja kazaljki na satu dok lanac pile ne nalegne na vodilicu. Pri tome pogonske karike lanca pile uvedite u utor vodilice. Vodilica (6) i lanac pile naliježu na kresač visokih grana.
- ▶ Poklopac lančanika (2) položiti na kresač visokih grana tako da bude tijesno vezan s kresačem visokih grana.
- ▶ Zavrnite maticu (1) i čvrsto pritegnite.

7.2.2 Demontiranje vodilice i lanca pile

- ▶ Isključite kresač visokih grana i izvadite akumulator.
- ▶ Maticu zakretati suprotno smjeru kretanja kazaljki na satu sve dok ne postane moguće skinuti poklopac lančanika.
- ▶ Skinuti poklopac lančanika.
- ▶ Stezni zasun zakretati suprotno smjeru kretanja kazaljki na satu do graničnika. Lanac je pile rasterećen.
- ▶ Skinuti vodilicu i lanac pile.

7.3 Zatezanje lanca pile

Za vrijeme rada lanac pile rasteže se ili skuplja. Zategnutost se lanca pile mijenja. Za vrijeme rada zategnutost lanca pile mora se redovito provjeravati i naknadno zatezati.

- ▶ Isključite kresač visokih grana i izvadite akumulator.

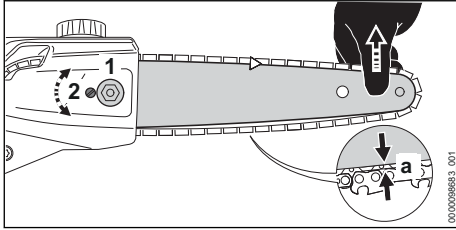

- ▶ Rastaviti maticu (1).
- ▶ Vodilicu podići na vrhu i stezni vijak (2) zakretati u smjeru kretanja kazaljki na satu dok se ne ispune sljedeći uvjeti:
 - Razmak a u sredini vodilice iznosi od 1 mm do 2 mm.
 - Lanac pile može se još s dva prsta, s neznatnim utroškom snage, prevući preko vodilice.
- ▶ Ponovno podići vodilicu na vrhu i čvrsto pritegnuti maticu (1).
- ▶ Ako razmak a u sredini vodilice ne iznosi od 1 mm do 2 mm: ponovno zategnite lanac pile.

7.4 Punjenje prijanjajućim uljem za podmazivanje lanaca pile

Prijanajuće ulje za lance pila podmazuje i rashlađuje lanac pile u kružnom radu.

- ▶ Isključite kresač visokih grana i izvadite akumulator.
- ▶ Kresač visokih grana položiti na ravnu površinu tako da zapor spremnika za ulje pokazuje prema gore.
- ▶ Vlažnom krpom očistite područje oko zapora spremnika za ulje.

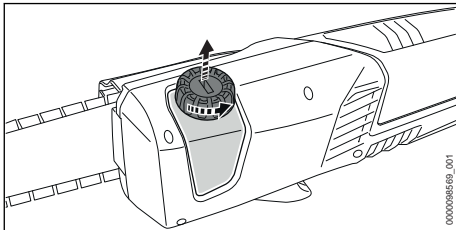

- ▶ Zapor spremnika za ulje prikladnim alatom zakrećite suprotno smjeru kretanja kazaljki na satu tako dugo dok ne postane moguće skinuti zapor spremnika za ulje.
- ▶ Skinite zapor spremnika za ulje.
- ▶ Prijanajuće ulje za podmazivanje lanaca pile punite tako da se prijanajuće ulje za podmazivanje lanaca pile ne proljeva i nemojte spremnik za ulje puniti do ruba.

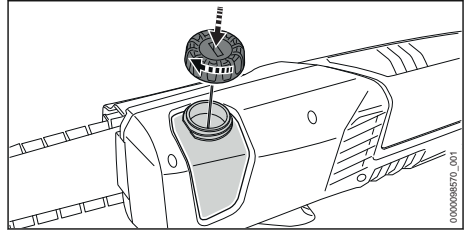

- ▶ Postavite zapor spremnika za ulje na spremnik za ulje.
- ▶ Prikladnim alatom okrenite zapor spremnika za ulje u smjeru kazaljki na satu i čvrsto pritegnite. Spremnik je za ulje zatvoren.

8 Umetnuti i izvaditi akumulator

8.1 Umetanje akumulatora

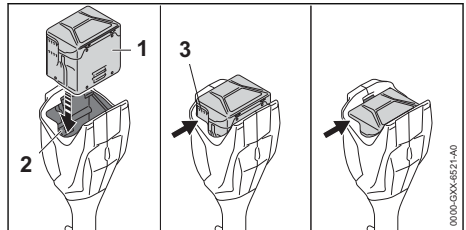

- ▶ Akumulator (1) gurajte u akumulatorsku komoricu (2) sve dok se ne začuje čujni zvuk klik. Raspori (3) su još vidljivi i akumulator (1) je osiguran u akumulatorskoj komorici (2). Između kresača visokih grana i akumulatora (1) ne postoji električni kontakt.
- ▶ Gurnite akumulator (1) do graničnika u akumulatorsku komoricu (2). Akumulator (1) se uglavljuje uz drugi klik i raspori (3) više nisu vidljivi.

8.2 Vađenje akumulatora

- ▶ Kresač visokih grana postavite na ravnu površinu.
- ▶ Jednu ruku držite ispred akumulatorske komorice tako da akumulator (2) ne može ispasti.

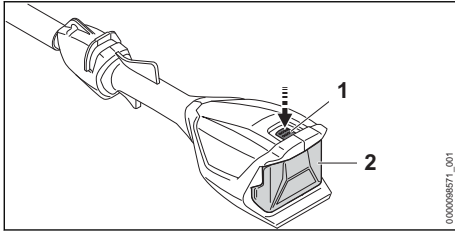

- ▶ Pritisnite zapornu polugu (1). Deblokiran je akumulator (2) i može se izvaditi.

9 Uklučivanje i isključivanje kresača visokih grana

9.1 Uklučivanje kresača visokih grana

- ▶ Kresač visokih grana jednom rukom čvrsto držati za ručku za rukovanje tako da palac obuhvaća ručku za rukovanje.
- ▶ Kresač visokih grana drugom rukom čvrsto držati za cjevastu ručku tako da palac obuhvaća cjevastu ručku.

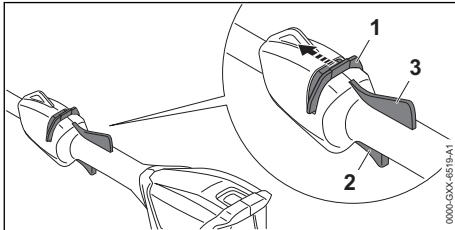

- ▶ Zasun za otpiranje (1) gurnite palcem u smjeru lanca pile i tako ga držite.
- ▶ Kažiprstom pritisnite sklopnu polugu (2) i držite je pritisnutom. Kresač visokih grana ubrzava i lanac se pile pokreće. Zasun za otpiranje (1) može se pustiti.

Kada se pritisne ergonomska poluga (3), sklopna poluga (2) i dalje je otvorena. To omogućava da se sklopna poluga otpusti i ponovo pritisne, a da se zasun za otpiranje ne mora ponovno gurnuti u smjeru lanca pile.

Kada se otpuste sklopna poluga (2) i ergonomska poluga (3), zatvara se sklopna poluga (3). Zasun za otpiranje (1) treba ponovno gurnuti u smjeru lanca pile i držati ga tako da se otvori sklopna poluga (2).

9 Uklučivanje i isključivanje kresača visokih grana

9.2 Isključivanje kresača visokih grana

- ▶ Otpustite sklopnu i ergonomsku polugu.
- ▶ Pričekajte dok se lanac pile nakon oko 1 sekunde više ne pokreće.
- ▶ Ako se lanac pile nakon oko 1 sekunde i dalje pokreće: akumulator izvaditi van i potražiti pomoć stručnog trgovca društva STIHL. Kresač je visokih grana neispravan.

10 Provjera kresača visokih grana i akumulatora

10.1 Provjera lančanika

- ▶ Isključite kresač visokih grana i izvadite akumulator.
- ▶ Demontirajte poklopac lančanika.
- ▶ Demontirati vodilicu i lanac pile.

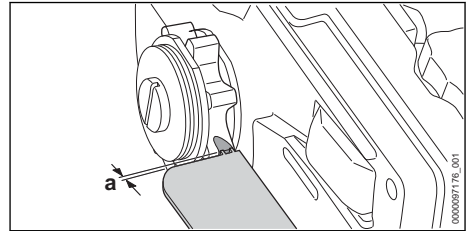

- ▶ Tragove uhodavanja na lančaniku provjeriti ispitnom mjerkom društva STIHL.
- ▶ Ako su tragovi uhodavanja dublji od $a = 0,5 \text{ mm}$: ne upotrebljavati kresač visokih grana i potražiti pomoć stručnog trgovca društva STIHL. Lančanik se mora zamijeniti.

10.2 Provjera vodilice

- ▶ Isključite kresač visokih grana i izvadite akumulator.
- ▶ Demontirajte lanac pile i vodilicu.

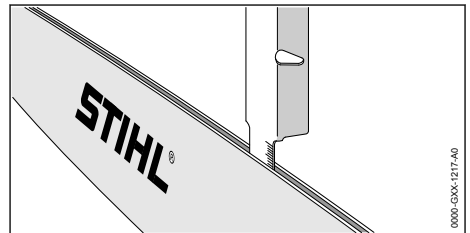



- ▶ Dubinu utora vodilice mjeriti mjernom šipkom jedne od mjerki turpijanja društva STIHL.

- ▶ Vodilicu zamijeniti ako je ispunjen jedan od sljedećih uvjeta:
 - Vodilica je oštećena.
 - Izmjerena dubina utora manja je od najmanje dubine utora vodilice,  19.3.
 - Utor vodilice sužen je ili raširen.
- ▶ Ako postoje nejasnoće: potražite pomoć stručnog trgovca društva STIHL.

10.3 Provjera lanca pile

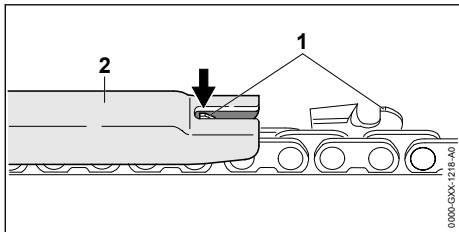
- ▶ Isključite kresač visokih grana i izvadite akumulator.



- ▶ Visinu ograničivača dubine (1) mjeriti mjerkom turpijanja (2) društva STIHL. Mjerka turpijanja društva STIHL mora odgovarati podjeli lanca pile.
- ▶ Ako omeđivač dubine (1) premašuje veličinu mjerke turpijanja (2): naknadno doturpijati omeđivač dubine (1),  16.2.

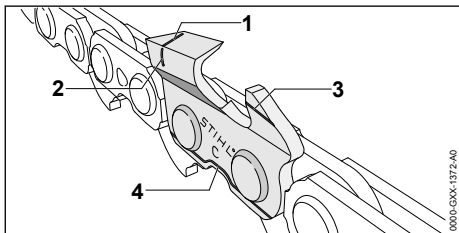

- ▶ Provjeriti jesu li oznake istrošenja (od 1 do 4) na zubima za rezanje vidljive.
- ▶ Ako jedna od oznaka trošenja na jednome zubu za rezanje nije vidljiva: ne upotrebljavati lanac pile i potražiti pomoć stručnog trgovca društva STIHL.
- ▶ Mjerkom turpijanja društva STIHL provjeriti jesu li kutovi oštrenja zubi za rezanje pod 30°. Mjerka turpijanja društva STIHL mora odgovarati podjeli lanca pile.
- ▶ Ako kut oštrenja nije bio 30°: oštriti lanac pile.
- ▶ Ako postoje nejasnoće: potražite pomoć stručnog trgovca društva STIHL.

10.4 Provjera elemenata rukovanja

Zasun za otpiranje, ergonomska poluga i sklopna poluga

- ▶ Izvadite akumulator.
- ▶ Pokušajte pritisnuti sklopnu polugu bez aktiviranja zasuna za otpiranje.
- ▶ Ako se sklopna poluga može pritisnuti: ne upotrebljavati kresač visokih grana i potražiti pomoć stručnog trgovca društva STIHL. Neispravan je zasun za otpiranje.
- ▶ Zasun za otpiranje gurnite palcem u smjeru lanca pile i tako ga držite.
- ▶ Pritisnite i držite ergonomsku polugu.
- ▶ Pritisnite sklopnu polugu. Zasun za otpiranje može se otpustiti.
- ▶ Otpustite sklopnu i ergonomsku polugu.
- ▶ Ako su zasun za otpiranje, sklopna poluga ili ergonomska poluga teško pokretljivi ili se ne vraćaju u početni položaj: nemojte se koristiti kresačem visokih grana i potražite pomoć stručnog trgovca društva STIHL. Zasun za otpiranje, sklopna poluga ili ergonomska poluga su neispravni.

Uključivanje kresača visokih grana

- ▶ Umetnite akumulator.
- ▶ Zasun za otpiranje gurnite u smjeru lanca pile i tako držite.
- ▶ Pritisnite sklopnu polugu i držite je pritisnutom. Lanac se pile pokreće.
- ▶ Ako 3 LE diode trepere crveno: izvadite akumulator i potražite pomoć stručnog trgovca društva STIHL. U kresaču visokih grana postoji kvar.
- ▶ Otpustite sklopnu polugu. Lanac pile nakon oko 1 sekunde više se ne pokreće.
- ▶ Ako se lanac pile nakon oko 1 sekunde i dalje pokreće: akumulator izvaditi van i potražiti pomoć stručnog trgovca društva STIHL. Kresač visokih grana je neispravan.

10.5 Provjera podmazivanja lanca

- ▶ Umetnuti akumulator.
- ▶ Vodilicu usmjeriti na svjetlu površinu.
- ▶ Uključiti kresač visokih grana. Prijanajuće ulje za podmazivanje lanca pile biva odbačeno i vidljivo je na svjetloj površini. Podmazivanje lanca funkcionira.

- ▶ Ako odbačeno prijanjajuće ulje za lance nije vidljivo/prepoznatljivo:
 - ▶ Napuniti prijanjajućim uljem za podmazivanje lanca pile.
 - ▶ Iznova provjeriti podmazanost lanca.
 - ▶ Ako prijanjajuće ulje za lance i nadalje nije vidljivo na svijetloj površini: ne upotrebljavati kresač visokih grana i potražiti pomoć stručnog trgovca tvrtke STIHL. Podmazivanje lanca je neispravno.

10.6 Provjeriti akumulator

- ▶ Pritisnuti tīpkalo na akumulatoru. LED diode svijetle ili svjetlucaju/žmirkaju.
- ▶ Ukoliko LED diode ne svijetle ili ne svjetlucaju/žmirkaju: ne upotrebljavati akumulator i potražiti pomoć stručnog trgovca tvrtke STIHL. U akumulatoru postoji smetnja/kvar.

11 Rad s kresačem visokih grana.

11.1 Držanje i vođenje kresača visokih grana

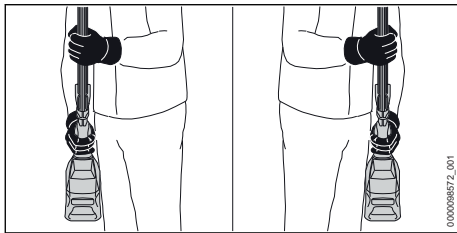

- ▶ Kresač visokih grana jednom rukom čvrsto držite za ručku za rukovanje tako da palac obuhvaća ručku za rukovanje.
- ▶ Kresač visokih grana drugom rukom čvrsto držite za cjevastu ručku tako da palac obuhvaća cjevastu ručku.

11.2 Piljenje grana

Rez odvajanja

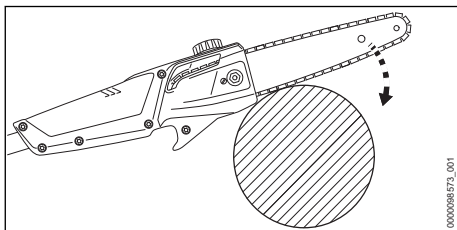

- ▶ Postavite vodilice na granu kako je prikazano.

- ▶ Vodilicu s punim gasom s jednim polužnim pokretom pritisnite prema grani.
- ▶ Granu propilite s donjom stranom vodilice.

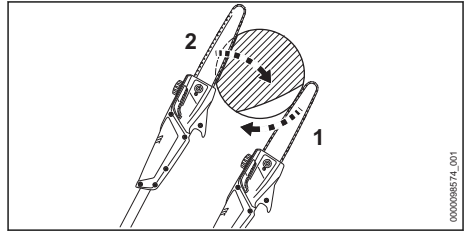

- ▶ Ako je grana zategnuta: zapiliti rasteretni rez (1) u tlačnoj strani, a potom s vlačne strane propilite rezom odvajanja (2).

Rezati debele grane

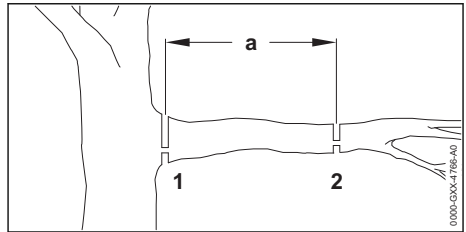

- ▶ Granu skratiti rezom odvajanja i rasteretnim rezom (2) na mjestu reza (2) na udaljenosti $a = 20$ cm pred željenim mjestom reza (1).
- ▶ Izvedite rez odvajanja s rasteretnim rezom na željenom mjestu reza (1).

12 Nakon rada

12.1 Nakon rada

- ▶ Isključite kresač visokih grana i izvadite akumulator.
- ▶ Ako je kresač visokih grana mokar: ostaviti uređaj da se osuši.
- ▶ Ako je akumulator mokar: ostavite akumulator da se osuši.
- ▶ Očistiti kresač visokih grana.
- ▶ Očistite vodilicu i lanac pile.
- ▶ Odrnuti maticu na poklopcu lančanika.
- ▶ Stezni vijak zakretati suprotno smjeru kretanja kazaljki na satu za 2 okretaja. Lanac je pile rasterećen.
- ▶ Pritegnuti maticu na poklopcu lančanika.
- ▶ Natakните štítник lanca preko vodilice tako da pokriva cijelu vodilicu.
- ▶ Očistite akumulator.

13 Transport

13.1 Transportiranje kresača visokih grana

- ▶ Isključite kresač visokih grana i izvadite akumulator.
- ▶ Natakните štítник lanca preko vodilice tako da pokriva cijelu vodilicu.

Nošenje kresača visokih grana

- ▶ Kresač visokih grana nositi rukom za držak tako da vodilica bude okrenuta prema natrag.

Transportiranje kresača visokih grana vozilom

- ▶ Demontirajte držak.
- ▶ Kresač visokih grana osigurajte tako da se ne može prevrnuti ni pomicati.

13.2 Transport akumulatora

- ▶ Isključite kresač visokih grana i izvadite akumulator.
- ▶ Osigurajte da se akumulator nalazi u sigurnosno ispravnom stanju.
- ▶ Akumulator zapakirajte tako da su ispunjeni sljedeći uvjeti:
 - Pakiranje je električki nevodljivo.
 - Akumulator se u pakiranju ne može pomicati.
- ▶ Pakiranje osigurajte tako da se ne može pomicati.

Akumulator podliježe ispunjenju zahtjeva za transport opasne robe. Akumulator je klasificiran kao UN 3480 (litij-ionske baterije) i ispitivan prema UN-ovom Priručniku za ispitivanja i kriterije, Dio III, pododjeljak 38.3.

Transportni propisi nalaze se na stranici www.stihl.com/safety-data-sheets.

14 Pohranjivanje/skladištenje

14.1 Pohrana kresača visokih grana

- ▶ Isključite kresač visokih grana i izvadite akumulator.
- ▶ Natakните štítник lanca preko vodilice tako da pokriva cijelu vodilicu.
- ▶ Kresač visokih grana pohraniti tako da su ispunjeni sljedeći uvjeti:
 - Kresač visokih grana izvan je dosega djece.
 - Kresač visokih grana čist je i suh.
- ▶ Ako se kresač visokih grana pohranjuje kroz razdoblje dulje od 30 dana: demontirati vodilicu i lanac pile.

14.2 Pohrana akumulatora

STIHL preporučuje, akumulator skladištiti u stanju napunjenosti između 40 % i 60 % (2 zeleno svijetleće LED diode).

- ▶ Akumulator pohraniti tako, da su ispunjeni sljedeći uvjeti:
 - Akumulator je izvan dosega djece.
 - Akumulator je čist i suh.
 - Akumulator je u zatvorenoj prostoriji.
 - Akumulator je odvojen od kresača visokih grana i uređaja za punjenje.
 - Akumulator se nalazi u električki nevodljivom pakovanju.
 - Akumulator je u temperaturnom području između 10 °C i + 50 °C.

14.3 Pohranite kresač visokih grana u zidni nosač

Kresač visokih grana može se čuvati u zidnom nosaču.

Montaža zidnog nosača

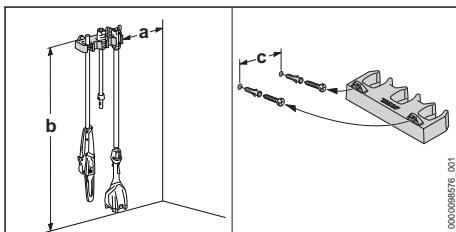

- ▶ Zidni nosač montirajte na zid tako da su ispunjeni sljedeći uvjeti:
 - Upotrijebljen je prikladan pričvrtni materijal.
 - Zidni je nosač u vodoravnom položaju.
 Poštivale su se sljedeće dimenzije:
 - a = najmanje 20 cm
 - b = najmanje 170 cm
 - c = 22,8 cm

Umetanje kresača visokih grana u zidni nosač

- ▶ Isključite kresač visokih grana i izvadite akumulator.
- ▶ Natakните štítник lanca preko vodilice tako da pokriva cijelu vodilicu.
- ▶ Demontirajte držak.
- ▶ Objesite dršku uz pomoć spojnog kolčaka.
- ▶ Objesite cjevastu ručku uz pomoć spojnog kolčaka.

15 Čistiti

15.1 Čišćenje kresača visokih grana

- ▶ Isključite kresač visokih grana i izvadite akumulator.

- ▶ Kresač visokih grana očistiti vlažnom krpom ili otapalom smole društva STIHL.
- ▶ Raspore za prozračivanje čistite kistom.
- ▶ Odstranite strana tijela iz akumulatorske komorice i akumulatorsku komoricu očistite vlažnom krpom.
- ▶ Električne kontakte u akumulatorskoj komorici očistite kistom ili mekom četkom.
- ▶ Demontirajte poklopac lančanika.
- ▶ Područje oko lančanika čistiti vlažnom krpom ili otapalom smole društva STIHL.
- ▶ Dogradite poklopac lančanika.

15.2 Čišćenje vodilice i lanca pile

- ▶ Isključite kresač visokih grana i izvadite akumulator.
- ▶ Demontirajte vodilicu i lanac pile.

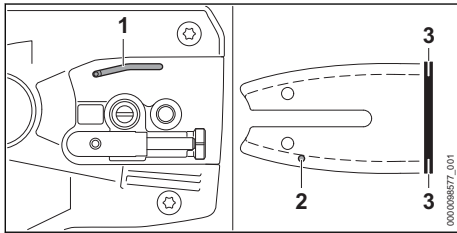

- ▶ Kanal za izlaz ulja (1), provrt za ulaz ulja (2) i utor (3) čistiti kistom, mekom četkom ili otapalom smole društva STIHL.
- ▶ Lanac pile čistiti kistom, mekom četkom ili otapalom smole društva STIHL.
- ▶ Dogradite vodilicu i lanac pile.

15.3 Čistiti akumulator

- ▶ Akumulator čistiti s vlažnom krpom.

16 Održavati

16.1 Vodilicu očistiti od srha

Na vanjskom rubu vodilice se može stvarati srh.

- ▶ Srh odstraniti s plosnatom turpijom ili usmjerničem-ravnalom vodilica tvrtke STIHL.
- ▶ Ukoliko postoje nejasnoće: potražiti pomoć stručnog trgovca tvrtke STIHL.

16.2 Oštrenje lanca pile

Ispravno oštrenje lanca pile zahtijeva mnogo vježbe.

STIHL turpije, STIHL pomoćna sredstva za turpijanje, STIHL uređaji za oštrenje i brošura "Oštrenje lanca pile tvrtke STIHL" pomažu pri ispravnom oštrenju lanca pile. Brošura je raspoloživa na www.stihl.com/sharpening-brochure.

STIHL preporučuje oštrenje lanca pile povjeriti stručnom trgovcu tvrtke STIHL.



UPOZORENJE

- ▶ Zubi za rezanje lanca pile su oštri. Poslužitelj se može porezati.
 - ▶ Nositi radne rukavice od otpornog materijala.

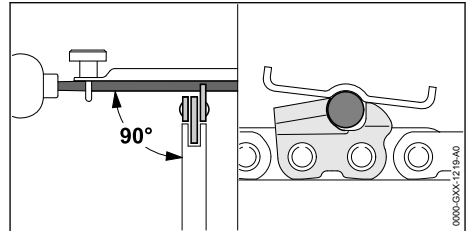

- ▶ Svaki zub za rezanje turpijati okruglom turpijom tako da su ispunjeni sljedeći uvjeti:
 - Okrugla turpija odgovara podjeli lanca pile.
 - Okrugla turpija vodi se iznutra prema van.
 - Okrugla turpija vodi se pod pravim kutom prema vodilici.
 - Pridržavati se kuta oštrenja od 30°.

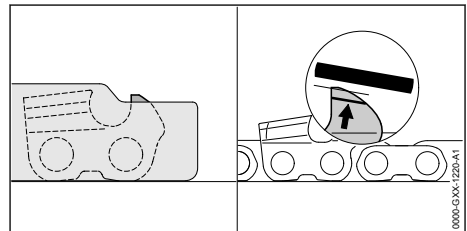

- ▶ Omeđivače dubine turpijati plosnatom turpijom tako da su isti tijesno vezani s mjerkom za turpijanje tvrtke STIHL i paralelni prema oznaci istrošenja. Mjerka za turpijanje tvrtke STIHL mora odgovarati podjeli lanca pile.
- ▶ Ako postoje nejasnoće: potražiti pomoć stručnog trgovca tvrtke STIHL.

17 Popravljati

17.1 Popravak kresača visokih grana i akumulatora

Poslužitelj ne može sam popravljati kresač visokih grana, vodilicu, lanac pile i akumulator.

- ▶ Ako su kresač visokih grana, vodilica ili lanac pile oštećeni: ne upotrebljavati kresač visokih grana i potražiti pomoć stručnog trgovca tvrtke STIHL.

- Ako je akumulator neispravan ili je oštećen:
zamijeniti akumulator.

18 Odkloniti smetnje/kvarove

18.1 Otklanjanje kvarova kresača visokih grana ili akumulatora

Smetnja	LE diode na akumulatoru	Uzrok	Otklanjanje poteškoća
Pri uključivanju kresač visokih grana ne radi.	Jedna LED dioda treperi zeleno.	Preniska je razina napunjenosti akumulatora.	► Akumulator napuniti kao što je opisano u uputi za uporabu za uređaje za punjenje STIHL AL 101, 300, 500.
	Jedna LE dioda svijetli crveno.	Akumulator je previše zagrijan ili je hladan.	► Akumulator izvaditi van. ► Ostaviti akumulator da se ohladi ili zagrije.
	Tri LE diode trepere crveno.	U kresaču visokih grana postoji kvar.	► Izvadite akumulator. ► Očistiti električne kontakte u akumulatorskoj komorici. ► Umetnite akumulator. ► Uključite kresač visokih grana. ► Ako 3 LE diode i dalje trepere crveno: ne upotrebljavati kresač visokih grana i potražiti pomoć stručnog trgovca društva STIHL.
	Tri LE diode svijetle crveno.	Kresač je visokih grana previše zagrijan.	► Izvadite akumulator. ► Ostavite kresač visokih grana da se ohladi.
	Četiri LED diode trepere crveno.	U akumulatoru postoji kvar.	► Izvadite akumulator i iznova ga umetnite. ► Uključite kresač visokih grana. ► Ako 4 LE diode i dalje trepere crveno: ne upotrebljavati akumulator i potražiti pomoć stručnog trgovca društva STIHL.
		Prekinut je električni spoj između kresača visokih grana i akumulatora.	► Izvadite akumulator. ► Očistiti električne kontakte u akumulatorskoj komorici. ► Umetnite akumulator.
		Kresač visokih grana ili akumulator su vlažni.	► Ostavite kresač visokih grana ili akumulator da se osuše.
Kresač visokih grana isključuje se tijekom rada.	Tri LE diode svijetle crveno.	Kresač je visokih grana previše zagrijan.	► Izvadite akumulator. ► Ostavite kresač visokih grana da se ohladi.
		Postoji električni kvar.	► Izvadite akumulator i iznova ga umetnite. ► Uključite kresač visokih grana.
		Lanac pile previše je zategnut.	► Ispravno zategnite lanac pile.
Snaga rezanja kresača visokih grana opada.		Lanac pile nije ispravno naoštren.	► Ispravno naoštrite lanac pile.
		Lanac pile previše je zategnut.	► Ispravno zategnite lanac pile.
		Dio za podmazivanje lanca dobavlja premalo prijanjavajućeg ulja za podmazivanje lanca pile.	► Ne upotrebljavajte kresač visokih grana i potražite pomoć stručnog trgovca društva STIHL.
Vrijeme je rada kresača visokih grana prekratko.		Akumulator nije u potpunosti napunjen.	► Akumulator napuniti u potpunosti kao što je opisano u uputi za uporabu za uređaje za punjenje STIHL AL 101, 300, 500.

Smetnja	LE diode na akumulatoru	Uzrok	Otklanjanje poteškoća
		Prekoračen je vijek trajanja akumulatora.	► Zamijenite akumulator.
U području reza dimi se ili nastaje miris izgorjenog.		Lanac pile nije ispravno naoštren.	► Ispravno naoštriti lanac pile.
		U spremniku za ulje premalo je prijanjavajućeg ulja za podmazivanje lanaca pile.	► Punjenje prijanjavajućim uljem za podmazivanje lanaca pile.
		Dio za podmazivanje lanca dobavlja premalo prijanjavajućeg ulja za podmazivanje lanca pile.	► Ne upotrebljavajte kresač visokih grana i potražite pomoć stručnog trgovca društva STIHL.
		Lanac pile previše je zategnut.	► Ispravno zategnuti lanac pile.
		Kresač visokih grana ne primjenjuje se ispravno.	► Poslušajte kako treba primjenjivati uređaj i vježbajte.

19 Tehnički podaci

19.1 Kresač visokih grana STIHL HTA 50.0

Dopušteni akumulatori:

- STIHL AK
- Težina bez akumulatora: 3,6 kg
- Maksimalna zapremina spremnika za ulje: 105 cm³ (0,105 l)

Vrijeme rada navedeno je na stranici www.stihl.com/battery-life.

19.2 Lančanici

Mogu se upotrebljavati sljedeći lančanici:

- lančanik sa 8 zubaca za 1/4" P

19.3 Najmanja dubina utora vodilice

Najmanja dubina utora ovisi o podjeli vodilice.

- 1/4" P: 4 mm

19.4 Akumulator STIHL AK

- Akumulatorska tehnologija: litij-ionska
- Napon: 36 V
- Kapacitet u Ah: vidi pločicu s podacima snage
- Obustava energije u Wh: vidi pločicu s podacima snage
- Težina u kg: vidi pločicu s podacima snage
- Dozvoljeno/dopušteno temperaturno područje za uporabu i pohranjivanje/skladištenje: -10 °C do +50 °C

19.5 Vrijednosti buke i vrijednosti vibracija

K-vrijednost za razinu zvučnog tlaka iznosi 2 dB(A). K-vrijednost za razinu zvučnog tlaka iznosi 2 dB(A). K-vrijednost za vibracijske vrijednosti iznosi 2 m/s².

STIHL preporučuje nošenje štitnika za zaštitu sluha.

- Razina zvučnog tlaka L_{pA} izmjerena prema ISO 22868: 78 dB(A)
- Razina zvučne snage L_{wA} izmjerena prema ISO 22868: 94 dB(A)
- Vrijednost vibracije a_{hV} izmjerena prema ISO 22867
 - Ručka za rukovanje: 0,5 m/s²
 - cjevasta ručka: 1,0 m/s²

Navedene vrijednosti vibracija mjerene su prema normiranom ispitnom postupku i mogu se iskoristiti za usporedbu električnih uređaja. Vrijednosti vibracija koje stvarno nastaju mogu odstupati od navedenih vrijednosti, ovisno o vrsti primjene. Navedene vrijednosti vibracija mogu biti upotrijebljene za prvu procjenu vibracijskog opterećenja. Stvarna vrijednost vibracijskog opterećenja mora biti procijenjena. Pri tome se također mogu uzeti u obzir vremena u kojima je električni uređaj isključen i ona u kojima je pak uključen, ali radi bez opterećenja.

Informacije o usklađenosti s Direktivom o vibracijama 2002/44/EZ navedene su na stranici www.stihl.com/vib.

19.6 REACH

REACH označava EG-odredbu/propis za registriranje, procjenjivanje i dozvolu/dopuštenje primjene kemikalija.

Informacije za ispunjenje REACH odredbe su pod www.stihl.com/reach navedene.

20 Kombinacije vodilica i lanaca pile

20.1 Kresač visokih grana STIHL HTA 50.0

Podjela	Debljina pogonske karike / širina utora	Duljina	Vodilica	Broj zubi, skretna zvi-jezda	Broj pogonskih karika	Lanac pile
1/4" P	1,1 mm	25 cm	Rollo-matic E Mini / Light 01	8	56	71 PM3 (tip 3670)
		30 cm			64	

Duljina reza neke vodilice ovisi o uporabljenom kresaču visokih grana i lancu pile. Stvarna duljina reza neke vodilice može biti manja od navedene duljine.

21 Pričuvni dijelovi i pribor

21.1 Zamjenski dijelovi i pribor

STIHL Ovi simboli označavaju originalne zamjenske dijelove društva STIHL i originalni pribor društva STIHL.

STIHL preporučuje uporabu originalnih zamjenskih dijelova društva STIHL i originalnog pribora društva STIHL.

Društvo STIHL unatoč stalnom promatranju tržišta ne može procijeniti zamjenske dijelove i pribor drugih proizvođača u pogledu pouzdanosti, sigurnosti i prikladnosti i STIHL se ne može zauzeti za njihovu primjenu.

Originalni zamjenski dijelovi društva STIHL i originalni pribor društva STIHL dostupni su kod stručnog trgovca društva STIHL.

Badstraße 115
D-71336 Waiblingen

Njemačka

izjavljuje pod isključivo vlastitom odgovornošću da proizvod

- vrsta gradnje: kresač visokih grana s akumulatorom
- Tvornička oznaka: STIHL
- Tip: HTA 50.0
- Serijska identifikacija: LA02

odgovara dotičnim odredbama Direktiva 2011/65/EU, 2006/42/EZ i 2014/30/EU i da je razvijana i izrađena u skladu s pojedinom inačicom sljedećih normi, koja je bila važeća u trenutku proizvodnje: EN 55014-1, EN 55014-2, EN 62841-1 uzevši u obzir normu EN ISO 11680 1 i EN 62841 4 1.

EZ ispitivanje tipa proveo je sukladno Direktivi 2006/42/EZ, članak 12.3(b): VDE Institut za ispitivanje i certificiranje (NB 0366), Merianstraße 28, 63069 Offenbach, Njemačka

- Certifikacijski broj HTA 50.0: 40053008

Tehnička dokumentacija pohranjena je u odjelu za odobrenje proizvoda društva ANDREAS STIHL AG & Co. KG.

Godina gradnje, zemlja proizvodnje i broj stroja navedeni su na kresaču visokih grana.

Waiblingen, 11.8.2021.

ANDREAS STIHL AG & Co. KG



u. z.

22 Zbrinjavanje

22.1 Zbrinjavanje kresača visokih grana i akumulatora

Informacije o zbrinjavanju mogu se dobiti u lokalnoj upravi i od stručnog trgovca društva STIHL.

Nepropisno zbrinjavanje može naštetiti zdravlju i onečistiti okoliš.

- ▶ Onesite STIHL proizvode uključujući pakiranje u skladu s lokalnim propisima na prikladno sabirno mjesto za recikliranje.
- ▶ Nemojte zbrinjavati s kućnim otpadom.

23 EU-izjava o sukladnosti

23.1 Kresač visokih grana STIHL HTA 50.0

ANDREAS STIHL AG & Co. KG

Dr. Jürgen Hoffmann, Voditelj odjela proizvodne dokumentacije, propisa i odobrenja

24 Adrese

24.1 STIHL – Glavna uprava

ANDREAS STIHL AG & Co. KG
Postfach 1771
D-71307 Waiblingen

24.2 STIHL – Prodajna društva

NJEMAČKA

STIHL Vertriebszentrale AG & Co. KG
Robert-Bosch-Straße 13
64807 Dieburg
Telefon: +49 6071 3055358

AUSTRIJA

STIHL Ges.m.b.H.
Fachmarktstraße 7
2334 Vösendorf
Telefon: +43 1 86596370

ŠVICARSKA

STIHL Vertriebs AG
Isenrietstraße 4
8617 Mönchaltorf
Telefon: +41 44 9493030

ČEŠKA REPUBLIKA

Andreas STIHL, spol. s r.o.
Chrlická 753
664 42 Modřice

24.3 STIHL – Uvoznici

BOSNA I HERCEGOVINA

UNIKOMERC d. o. o.
Bišće polje bb
88000 Mostar
Telefon: +387 36 352560
Telefaks: +387 36 350536

HRVATSKA

UNIKOMERC – UVOZ d.o.o.
Sjedište:
Amruševa 10, 10000 Zagreb
Prodaja:
Ulica Kneza Ljudevita Posavskog 56, 10410
Velika Gorica
Telefon: +385 1 6370010
Telefaks: +385 1 6221569

TURSKA

SADAL TARIM MAKİNELERİ DIŞ TİCARET A.Ş.
Hürriyet Mahallesi Manas Caddesi No.1
35473 Menderes, İzmir
Telefon: +90 232 210 32 32
Telefaks: +90 232 210 32 33

25 Opće upute o sigurnosti u radu za električne alate

25.1 Uvod

U ovom poglavlju daju se opće, prethodno formulirane sigurnosne upute, sadržane u normi EN/IEC 62841 za rukom vođene, motorom pogonjene električne alate.

Tvrтка STIHL obvezna je otisnuti ove tekstove.

Upute o sigurnosti navedene pod "Električna sigurnost" za izbjegavanje električnog udara nisu primjenjive za proizvode s akumulatorom tvrtke STIHL.



UPOZORENJE

- **Pročitajte sve upute o sigurnosti na radu, napomene, slike i tehničke podatke koji su priloženi ovom električnom alatu.** Propusti kod pridržavanja uputa sljedećih naputaka mogu uzrokovati električni udar, izbijanje požara i/ili teške povrede. **Sve upute o sigurnosti na radu i naputke sačuvajte za buduću primjenu.**

Pojam "Električni alat", koji je upotrebljen u uputama o sigurnosti u radu, odnosi se na električne alate koji rade priključeni na električnu mrežu (s mrežnim kabelom) ili na električne alate koji rade s akumulatorom (bez mrežnog kabela).

25.2 Sigurnost radnog mjesta

- a) **Područje rada treba biti čisto i dobro osvijetljeno.** Nered ili neosvijetljeno područje rada mogu uzrokovati nesreće.
- b) **Nemojte raditi s električnim alatom u okolini u kojoj postoji opasnost od eksplozija, kao ni ondje gdje se nalaze zapaljive tekućine, plinovi ili prašine.** Električni alati proizvode iskre koje mogu zapaliti prašinu ili pare.
- c) **Za vrijeme upotrebe električnih alata držite djecu i druge osobe na sigurnoj udaljenosti.** U slučaju odvrćanja pažnje možete izgubiti kontrolu nad električnim uređajem.

25.3 Električna sigurnost

- a) **Priklučni utikač električnog alata mora pristajati u utičnicu. Utikač se ne smije ni na koji način mijenjati. Ne upotrebljavajte adapterski utikač zajedno sa zaštitno uzemljenim električnim alatima.** Utikači na kojima nisu vršene izmjene i odgovarajuće utičnice smanjuju opasnost od električnog udara.
- b) **Izbjegavajte tjelesni kontakt s uzemljenim površinama, kao što su cijevi, grijača tijela, peći i hladnjaci.** Kada vam je tijelo uzemljeno, postoji povećana opasnost od električnog udara.
- c) **Električne alate držite na sigurnoj udaljenosti od kiše ili vlage.** Prodor vode u električni alat povećava opasnost od električnog udara.
- d) **Ne zloupotrebljavajte priklučni vod. Nikada nemojte upotrebljavati priklučni vod za nošenje, povlačenje ili izvlačenje utikača električnog alata. Priklučni vod držite na sigurnoj udaljenosti od vrućine, ulja, oštih rubova ili pokretnih dijelova.** Oštećeni ili zapleteni priklučni vodovi povećavaju opasnost od električnog udara.
- e) **Kada s električnim alatom radite na otvorenom, upotrebljavajte samo produžne vodove prikladne za vanjsko područje rada.** Uporaba produžnog voda, prikladnog za vanjsko područje rada, smanjuje opasnost od električnog udara.
- f) **Kada se ne može izbjeći rad električnog alata u vlažnoj okolini, upotrijebite zaštitnu strujnu ili nadstrujnu sklopku.** Primjena zaštitne strujne ili nadstrujne sklopke smanjuje opasnost od električnog udara.

25.4 Sigurnost osoba

- a) **Budite pažljivi, paziti na ono što radite i razumno rukujte električnim alatom. Ne upotrebljavajte električni alat ako ste umorni ili pod utjecajem droga, alkohola ili lijekova.** Trenutak nepažnje prilikom upotrebe električnog alata može uzrokovati ozbiljne ozljede.
- b) **Nosite osobnu zaštitnu opremu i uvijek zaštitne naočale.** Nošenje osobne zaštitne opreme, kao primjerice maske za zaštitu od prašine, cipela koje su sigurne od sklizanja, zaštitne kacige ili štitnika za zaštitu sluha, prema vrsti primjene električnog alata, smanjuje opasnost od zadobivanja ozljeda.
- c) **Izbjegavajte nehotimično stavljanje u rad. Budite sigurni da je električni alat isključen, prije nego što ga priključite na opskrbu**

strujom i/ili na akumulator, prije nego što ga preuzimate ili nosite. Kada prilikom nošenja električnog alata imate prst na sklopci ili alat uključen priključujete na struju, to može izazvati nesreće.

- d) **Prije nego što uključite električni alat, uklonite alate za podešavanje ili ključ za vijke.** Alat ili ključ koji se nalazi u rotirajućem dijelu električnog alata može uzrokovati ozljede.
- e) **Izbjegavajte abnormalno držanje tijela. Osigurajte siguran položaj i stalno održavajte ravnotežu.** Na taj način možete u neočekivanim situacijama bolje kontrolirati električni alat.
- f) **Nosite prikladnu odjeću. Ne nosite široku odjeću i nakit. Držite kosu, odjeću i rukavice na sigurnoj udaljenosti od dijelova koji se pokreću.** Pokretni dijelovi mogu zahvatiti široku odjeću, nakit ili dugu kosu.
- g) **Kada se mogu montirati uređaji za usisavanje prašine i sabirni uređaji, iste treba priključiti i ispravno upotrebljavati.** Uporaba uređaja za usisavanje i odstranjivanje prašine može smanjiti ugrožavanje od prašine.
- h) **Ne težite lažnoj sigurnosti i nemojte zanemarivati sigurnosna pravila za električne alate, također i kada se nakon mnogostrukog korištenja pouzdajete u električni alat.** Nepažljivo rukovanje može u djeliću sekunde uzrokovati teške povrede.

25.5 Uporaba i rukovanje električnim alatom

- a) **Nemojte opterećivati električni alat. Upotrebljavajte električni alat koji je određen za vaš rad.** Prikladnim električnim alatom radite bolje i sigurnije u navedenom području snage.
- b) **Nemojte upotrebljavati električni alat s pokvarenom sklopkom.** Električni uređaj koji se više ne može uključiti ili isključiti opasan je i mora se popraviti.
- c) **Izvucite utikač iz utičnice i/ili uklonite akumulator koji se može izvaditi prije nego što poduzimate podešavanja uređaja, vršite zamjenu dijelova alata za primjenu ili odlažete uređaj.** Ta mjera opreza sprečava nehotimično pokretanje električnog alata.
- d) **Skladištite neupotrijebljene električne alate izvan dosega djece. Ne dopuštajte upotrebu električnog alata osobama koje nisu s istim upoznate ili nisu čitale ove upute.** Električni alati su opasni kada ih upotrebljavaju neiskusne osobe.

- e) **Njegujte s pažnjom električne alate i alate za primjenu.** Kontrolirajte funkcioniraju li pokretni dijelovi besprijekorno i da se ne zaglavljaju te jesu li dijelovi slomljeni ili oštećeni toliko da je funkcija električnog alata narušena. Prije primjene električnog alata oštećene dijelove treba dati na popravak. Mnoge nesreće imaju uzrok u loše održavanim električnim alatima.
- f) **Rezni alati trebaju biti oštri i čisti.** Pažljivo njegovani rezni alati s oštrim oštricama zaglavljaju se manje i lakše se vode.
- g) **Upotrebljavajte električni alat, alate za primjenu itd. u skladu s ovim uputama.** Pri tome uzimajte u obzir uvjete rada i djelatnost koju treba izvršiti. Korištenje električnim alatima za svrhe i primjene koje nisu predviđene može uzrokovati opasne situacije.
- h) **Održavajte ručke i površine ručki suhima, čistima te slobodnima od ulja i masti.** Skisliske ručke i površine ručki ne dozvoljavaju sigurno rukovanje i kontrolu električnog alata u nepredvidivim situacijama.

25.6 Uporaba i postupanje s akumulatorskim alatima

- a) **Punite akumulator samo s uređajima za punjenje, koje je proizvođač preporučio.** Za uređaj za punjenje, koji je prikladan samo za određenu vrstu akumulatora, postoji opasnost od izbijanja požara, ako se upotrebljava s drugim akumulatorima.
- b) **U električnim alatima upotrebljavajte samo akumulator, koji su za to predviđeni.** Korišćenje drugih akumulatora može uzrokovati povrede i opasnost od izbijanja požara.
- c) **Nekorišćeni akumulator držite na udaljenosti od uredskih spajalica, kovanica, ključeva, čavala, vijaka i drugih malih metalnih predmeta, koji bi mogli uzrokovati premošćivanje kontakata.** Kratki spoj između akumulatorskih kontakata može imati za posljedicu opekline ili izbijanje vatre.
- d) **Pri pogrešnoj uporabi može iz akumulatora istjecati tekućina.** Izbjegavajte kontakt s time (njome). Pri slučajnom kontaktu isprati s vodom. Ukoliko je tekućina dospjela u oči, dodatno zatražite liječničku pomoć. Iz akumulatora izlazeća tekućina može uzrokovati iritacije/nadraženosti kože ili opekline.
- e) **Ne koristite oštećen ili izmijenjen akumulator.** Oštećeni ili izmijenjeni akumulatori mogu se nepredvidivo vladati u radu i uzrokovati vatru, eksploziju ili opasnost od ozljeđivanja.

- f) **Ne izlažite akumulator vatri ili previsokim temperaturama.** Vatra ili temperature preko 130 °C (265 °F) mogu izazvati eksploziju.
- g) **Slijedite sve naputke za punjenje i nikad ne punite akumulator ili akumulatorski alat izvan temperaturnog područja koje je navedeno u uputi za rad.** Pogrešno punjenje ili punjenje izvan dopuštenog temperaturnog područja može razoriti/uništiti akumulator i povećati opasnost od izbijanja požara.

25.7 Servis

- a) **Električni alat treba dati na popravak samo kvalificiranim stručnim osobama i samo s originalnim pričuvnim dijelovima.** Time se osigurava, da sigurnost električnog alata ostane održiva.
- b) **Nikada ne održavajte oštećene akumulatore.** Svo održavanje akumulatora treba uslijediti od strane proizvođača ili ovlaštenih mjesta servisiranja.

Obsah

1	Úvod.....	24
2	Informácie k tomuto návodu na obsluhu... 25	25
3	Prehľad.....	25
4	Bezpečnostné upozomenia.....	26
5	Príprava vyvetvovacej pily na použitie.....	33
6	Nabitie akumulátora a LED diódy.....	34
7	Montáž vyvetvovacej pily.....	34
8	Vloženie a vybratie akumulátora.....	36
9	Zapnutie a vypnutie vyvetvovacej pily.....	36
10	Kontrola vyvetvovacej pily a akumulátora.....	37
11	Práca s vyvetvovacou pílou.....	38
12	Po ukončení práce.....	39
13	Preprava.....	39
14	Skladovanie.....	39
15	Čistenie.....	40
16	Údržba.....	40
17	Oprava.....	41
18	Odstaňovanie porúch.....	41
19	Technické údaje.....	43
20	Kombinácie vodiacich líšt a pílových reťazí.....	43
21	Náhradné diely a príslušenstvo.....	43
22	Likvidácia.....	44
23	EÚ vyhlásenie o zhode.....	44
24	Všeobecné bezpečnostné pokyny pre elektrické náradie.....	44

1 Úvod

Milá zákaznička, milý zákazník,

teší nás, že ste sa rozhodli pre výrobok spoločnosti STIHL. Naše výrobky vyvíjame a vyrábame v špičkovej kvalite podľa požiadaviek našich zákazníkov. Tým vznikajú výrobky s vysokou spoľahlivosťou aj pri extrémnom namáhaní.

Spoločnosť STIHL je tiež zárukou kvalitného servisu. Naše špecializované predajne zabezpečujú kompetentné poradenstvo a zaškolenie, ako aj rozsiahlu technickú podporu.

Spoločnosť STIHL sa výslovne hlási k trvalému a zodpovednému prístupu k životnému prostrediu. Tento návod na obsluhu vám ma pomôcť v tom, aby ste mohli váš výrobok STIHL používať s dlhou životnosťou bezpečne a šetrne k životnému prostrediu.

Ďakujeme vám za vašu dôveru a želáme vám veľa radosti s výrobkom spoločnosti STIHL.



Dr. Nikolas Stihl

DÔLEŽITÉ! PRED POUŽITÍM PREČÍTAJTE A USCHOVAJTE.

2 Informácie k tomuto návodu na obsluhu

2.1 Platná dokumentácia

Platia miestne bezpečnostné predpisy.

- ▶ Okrem tohto návodu na obsluhu je potrebné si prečítať, pochopiť a uchovať nasledujúce dokumenty:
 - Bezpečnostné pokyny pre akumulátor STIHL AK
 - Návod na obsluhu pre nabíjačky STIHL AL 101, 300, 500
 - Bezpečnostné informácie pre akumulátory STIHL a produkty so vstavaným akumulátorom: www.stihl.com/safety-data-sheets

2.2 Označenie výstražných upozornení v texte

! VAROVANIE

- Upozornenie poukazuje na nebezpečenstvá, ktoré môžu viesť k ťažkým zraneniam alebo smrti.
 - ▶ Uvedené opatrenia môžu ťažkým zraneniam alebo smrti zabrániť.

UPOZORNENIE

- Upozornenie poukazuje na nebezpečenstvá, ktoré môžu viesť k vecným škodám.
 - ▶ Uvedené opatrenia môžu vecným škodám zabrániť.

2.3 Symboly v texte



Tento symbol odkazuje na kapitolu v tomto návode na obsluhu.

3 Prehľad

3.1 Vyvetvovacia píla STIHL HTA 50.0 a akumulátor

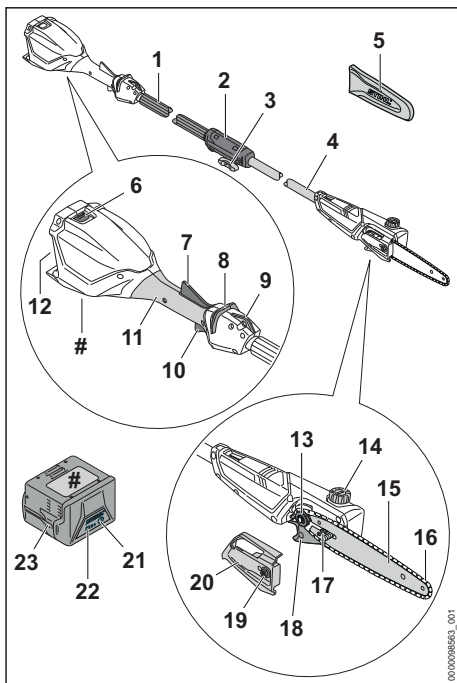

1 Hadicová rukoväť

Hadicová rukoväť slúži na držanie a vedenie vyvetvovacej píly.

2 Objímka spojky

Objímka spojky spája hadicovú rukoväť s násadou.

3 Skrutka s kolíkovou rukoväťou

Skrutka s kolíkovou rukoväťou upína hadicovú rukoväť na násadu.

4 Násada

Násada spája všetky konštrukčné diely.

5 Ochrana reťaze

Ochrana reťaze chráni pred kontaktom s pilovou reťazou.

6 Blokovacia páčka

Blokovacia páčka udržiava akumulátor v akumulátorovej šachte.

7 Ergo páčka

Ergo páčka drží odblokovací posúvač v polohe, keď sa pustí spínacia páčka.

8 Odblokovací posúvač

Odblokovací posúvač odblokuje spínaciu páčku.

9 Nosné oko

Nosné oko slúži na zavesenie nosného systému.

10 Spínacia páčka

Spínacia páčka zapína a vypína vyvetvovaciu pílu.

11 Ovládacia rukoväť

Ovládacia rukoväť slúži na obsluhu, držanie a vedenie vyvetvovacej píly.

12 Akumulátorová šachta

Akumulátorová šachta slúži na umiestnenie akumulátora.

13 Reťazové koleso

Reťazové koleso poháňa pilovú reťaz.

14 Uzáver olejovej nádržky

Uzáver olejovej nádržky uzatvára olejovú nádržku.

15 Vodiaca lišta

Vodiaca lišta vedie pilovú reťaz.

16 Pilová reťaz

Pilová reťaz reže drevo.

17 Upínacia skrutka

Upínacia skrutka slúži na nastavenie napnutia reťaze.

18 Háč na konáre

Háč na konáre slúži na stiahnutie odpíleného konára z koruny stromu.

19 Matica

Matica upevňuje kryt reťazového kolesa na vyvetvovacej píle.

20 Kryt reťazového kolesa

Kryt reťazového kolesa zakrýva reťazové koleso a upevňuje vodiacu lištu na vyvetvovacej píle.

21 Tlačidlo

Tlačidlo aktivuje LED diódy na akumulátore.

22 LED

LED diódy zobrazujú stav nabitia akumulátora a poruchy.

23 Akumulátor

Akumulátor zásobuje vyvetvovaciu pílu energiou.

Výkonový štítok s číslom stroja**3.2 Symboly**

Symboly sa môžu nachádzať na vyvetvovacej píle a akumulátore a znamenajú nasledovné:



Tento symbol označuje olejovú nádrž na adhézný olej na pilové reťaze.



Tento symbol udáva smer chodu pilovej reťaze.



Smer otáčania na napnutie pilovej reťaze.



Tento symbol udáva, že vodiaca lišta a pilová reťaz sa musí namontovať.



Tento symbol udáva smer, do ktorého sa musí posunúť odblokovací posúvač.



4 LED diódy blikajú na červeno. V akumulátore je porucha.



Údaj vedľa symbolu indikuje obsah energie akumulátora podľa špecifikácie výrobcu batérií. Obsah energie, ktorý je k dispozícii pri použití, je nižší.



Výrobok nelikvidujte spolu s domovým odpadom.

4 Bezpečnostné upozornenia**4.1 Výstražné symboly**

Výstražné symboly na vyvetvovacej píle alebo akumulátore znamenajú nasledovné:



Dodržiavajte bezpečnostné pokyny a ich opatrenia.



Návod na použitie si prečítajte, porozumejte mu a uschovajte si ho.



Noste ochranné okuliare a ochrannú prilbu.



Noste bezpečnostnú obuv.



Noste pracovné rukavice.



Dodržiavajte bezpečnostný odstup.



Vyvetvovacia pílu chráňte pred dažďom a vlhkosťou.



Akumulátor vyberte počas prestávok v práci, prepravy, uskladnenia, údržby alebo opravy.



Akumulátor chráňte pred horúčavou a otvoreným ohňom.



Akumulátor chráňte pred dažďom či vlhkosťou a neponárajte ho do kvapalín.



Dodržte dovolený teplotný rozsah akumulátora.

4.2 Použitie v súlade s určením

Vyvetvovacia píla STIHL HTA 50.0 slúži na vyvetvovanie vysokých stromov alebo odrezanie konárov vysokých stromov.

Vyvetvovacia píla sa nesmie používať na rúbanie stromov.

Vyvetvovacia píla sa nesmie používať, keď prší.

Vyvetvovacia píla je zásobovaná energiou z akumulátora STIHL AK.

▲ VAROVANIE

- Akumulátory, ktoré neboli spoločnosťou STIHL schválené pre vyvetvovacia pílu, môžu vyvolať požiar a výbuch. Môže dôjsť k ťažkému zraneniu alebo usmrteniu osôb a vecným škodám.
 - ▶ Vyvetvovacia pílu prevádzkujte s akumulátorom STIHL AK.
- Ak sa vyvetvovacia píla alebo akumulátor nepoužívajú v súlade s určením, môže dôjsť k ťažkému zraneniu alebo usmrteniu osôb a môžu vzniknúť vecné škody.
 - ▶ Vyvetvovacia pílu používajte tak, ako je to popísané v tomto návode na obsluhu.

- ▶ Akumulátor používajte tak, ako je to popísané v návode na obsluhu akumulátora STIHL AK.

4.3 Požiadavky na používateľa

▲ VAROVANIE

- Používatelia bez poučenia nevedia rozpoznať a odhadnúť nebezpečenstvá vyplývajúce z vyvetvovacej píly. Môže dôjsť k ťažkému zraneniu alebo usmrteniu používateľa alebo iných osôb.



- ▶ Návod na obsluhu si prečítajte, porozumejte mu a uschovajte ho.

- ▶ Ak sa vyvetvovacia píla alebo akumulátor odovzdávajú druhej osobe: Odovzdajte súčasne návod na obsluhu.

- ▶ Uistite sa, že používateľ spĺňa nasledujúce požiadavky:

- Používateľ je oddychnutý.
 - Používateľ je telesne, zmyslovo a duševne schopný obsluhovať vyvetvovacia pílu alebo akumulátor a pracovať s nimi. Ak je používateľ telesne, zmyslovo alebo duševne len obmedzene schopný na túto prácu, smie pracovať len pod dozorom alebo podľa pokynov zodpovednej osoby.
 - Používateľ dokáže rozpoznať a odhadnúť nebezpečenstvá vyplývajúce z vyvetvovacej píly a akumulátora.
 - Používateľ je plnoletý alebo používateľ absolvoval praktické vyučovanie pod dozorom podľa národných predpisov.
 - Používateľ bol poučený špecializovaným predajcom STIHL alebo odborne znalou osobou, skôr ako začal prvýkrát pracovať s vyvetvovacou pílu.
 - Používateľ nie je pod vplyvom alkoholu, liekov alebo drog.
- ▶ Ak vzniknú nejasnosti: Vyhľadajte špecializovaného predajcu STIHL.

4.4 Odev a vybavenie

▲ VAROVANIE

- Počas práce môžu byť dlhé vlasy vťahnuté do vyvetvovacej píly. Môže dôjsť k ťažkému zraneniu používateľa.
 - ▶ Dlhé vlasy sa musia zviazať a zaistiť tak, aby sa nachádzali nad úrovňou ramien.
- Počas práce sa môžu vymršťovať predmety vysokou rýchlosťou. Môže dôjsť k zraneniu používateľa.



- ▶ Noste tesne priliehajúce ochranné okuliare. Vhodné ochranné okuliare sú testované podľa normy EN 166 alebo podľa národných predpisov a s príslušným označením sú dostupné v predaji.

- Padajúce predmety môžu viesť k poraneniám hlavy.



- ▶ Noste ochrannú prilbu.

- Počas práce sa môže víriť prach. Vdýchnutý prach môže poškodiť zdravie a vyvolať alergické reakcie.

- ▶ V prípade vírenia prachu: Noste protiprachovú masku.

- Nevhodný odev sa môže zachytiť na dreve, kroví a vo vyvetvovacej píle. Môže dôjsť k ťažkému zraneniu používateľov bez vhodného odevu.

- ▶ Noste tesne priliehajúci odev.

- ▶ Šály a šperky odložte.

- Počas práce sa môže používateľ porezať na dreve. Počas čistenia alebo údržby sa môže používateľ dostať do kontaktu s pílovou reťazou. Môže dôjsť k zraneniu používateľa.



- ▶ Noste pracovné rukavice z odolného materiálu.

- Ak nosí používateľ nevhodnú obuv, môže sa pošmyknúť. Môže dôjsť k zraneniu používateľa.



- ▶ Noste pevnú uzatvorenú obuv s drsnou podrážkou.

4.5 Pracovná oblasť a okolie

4.5.1 Vyvetvovacia píla

▲ VAROVANIE

- Nezúčastnené osoby, deti a zvieratá nevedia rozpoznať a odhadnúť nebezpečenstvá vyplývajúce z vyvetvovacej píly a vymršťovaných predmetov. Môže dôjsť k ťažkému zraneniu nezúčastnených osôb, detí a zvierat a môžu vzniknúť vecné škody.

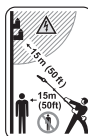

- ▶ Nezúčastnené osoby, deti a zvieratá sa musia zdržiavať vo vzdialenosti najmenej 15 m okolo pracovnej oblasti.

- ▶ Dodržiavajte vzdialenosť 15 m od predmetov.

- ▶ Vyvetvovacia pílu nenechávajte bez dozoru.

- ▶ Zabezpečte, aby sa deti nemohli hrať s vyvetvovacou pílou.

- Vyvetvovacia píla nemá ochranu proti vode. Ak sa pracuje v daždi alebo vo vlhkom prostredí, môže dôjsť k zásahu elektrickým prúdom. Môže dôjsť k poraneniu používateľa a poškodeniu vyvetvovacej píly.



- ▶ Nepracujte v daždi a vlhkom prostredí.

- Elektrické konštrukčné diely vyvetvovacej píly môžu vytvárať iskry. Iskry môžu vo veľmi horľavom prostredí alebo výbušnom prostredí vyvolať požiar a výbuch. Môže dôjsť k ťažkému zraneniu alebo usmrteniu osôb a vecným škodám.

- ▶ Nepracujte vo veľmi horľavom a výbušnom prostredí.

4.5.2 Akumulátor

▲ VAROVANIE

- Nezúčastnené osoby, deti a zvieratá nevedia rozpoznať a odhadnúť nebezpečenstvá vyplývajúce z akumulátora. Môže dôjsť k ťažkému zraneniu nezúčastnených osôb, detí a zvierat.

- ▶ Zabráňte prístupu nezúčastnených osôb, detí a zvierat.

- ▶ Nenechávajte akumulátor bez dozoru.

- ▶ Zabezpečte, aby sa deti nemohli hrať s akumulátorom.

- Akumulátor nie je chránený proti všetkým vplyvom prostredia. Ak je akumulátor vystavený určitým vplyvom prostredia, môže začať horieť alebo explodovať. Môže dôjsť k ťažkému zraneniu osôb a vecným škodám.



- ▶ Akumulátor chráňte pred horúcou a otvoreným ohňom.
- ▶ Akumulátor nehádzte do ohňa.



- ▶ Akumulátor používajte a skladujte v teplotnom rozsahu medzi - 10 °C a + 50 °C.



- ▶ Akumulátor chráňte pred dažďom a vlhkosťou a neponárajte ho do kvapalín.

- ▶ Akumulátor nedávajte do blízkosti kovových predmetov.

- ▶ Akumulátor nevystavujte vysokému tlaku.

- ▶ Akumulátor nevystavujte mikrovlnám.

- ▶ Akumulátor chráňte pred chemikáliami a soľami.

4.6 Bezpečný stav

4.6.1 Vyvetvovacia píla

Vyvetvovacia píla je v bezpečnom stave, ak sú splnené nasledujúce podmienky:

- Vyvetvovacia píla je nepoškodená.
- Vyvetvovacia píla je čistá.
- Ovládacie prvky fungujú a neboli na nich vykonané zmeny.
- Mazanie reťaze funguje.
- Stopy opotrebovania na reťazovom kolese nie sú hlbšie ako 0,5 mm.
- Je namontovaná kombinácia vodiacej lišty a pílovej reťaze, uvedená v tomto návode na obsluhu.
- Vodiaca lišta a pílová reťaz sú namontované správne.
- Pílová reťaz je správne napnutá.
- Je namontované originálne príslušenstvo STIHL určené pre túto vyvetvovaciu pílu.
- Príslušenstvo je namontované správne.
- Uzáver olejovej nádrže je zatvorený.

▲ VAROVANIE

- V stave nevyhovujúcom bezpečnosti nemôžu konštrukčné diely správne fungovať a bezpečnostné zariadenia môžu byť vyradené z prevádzky. Môže dôjsť k ťažkému zraneniu alebo usmrteniu osôb.
 - ▶ Pracujte s nepoškodenou vyvetvovacou pílou.
 - ▶ Ak je vyvetvovacia píla znečistená: Vyčistite vyvetvovaciu pílu.
 - ▶ Nevykonávajte zmeny na vyvetvovacej píle. Výnimka: Montáž kombinácie vodiacej lišty a pílovej reťaze uvedenej v tomto návode na obsluhu.
 - ▶ Ak ovládacie prvky nie sú funkčné: Nepracujte s vyvetvovacou pílou.
 - ▶ Namontujte originálne príslušenstvo STIHL určené pre túto vyvetvovaciu pílu.
 - ▶ Vodiacu lištu a pílovú reťaz namontujte tak, ako je to uvedené v tomto návode na obsluhu.
 - ▶ Príslušenstvo montujte tak, ako je to uvedené v tomto návode na použitie alebo v návode na použitie príslušenstva.
 - ▶ Do otvorov vyvetvovacej píly nestrkajte predmety.
 - ▶ Zatvorte uzáver olejovej nádrže.
 - ▶ Opatrované alebo poškodené informačné štítky vymeňte.
 - ▶ Ak vzniknú nejasnosti: Vyhľadajte špecializovaného obchodníka STIHL.

4.6.2 Vodiaca lišta

Vodiaca lišta je v bezpečnom stave, ak sú splnené nasledujúce podmienky:

- Vodiaca lišta je nepoškodená.
- Vodiaca lišta nie je zdeformovaná.
- Drážka je taká hlboká alebo hlbšia ako minimálna hĺbka drážky,  19.3.
- Výstupky drážky sú začistené.
- Drážka nie je zúžená ani rozťahnutá.

▲ VAROVANIE

- V stave nevyhovujúcom bezpečnosti už vodiaca lišta nemôže správne viesť pílovú reťaz. Bežiaca pílová reťaz môže odskočiť z vodiacej lišty. Môže dôjsť k ťažkému zraneniu alebo usmrteniu osôb.
 - ▶ Pracujte s nepoškodenou vodiacou lištou.
 - ▶ Ak je hĺbka drážky menšia ako minimálna hĺbka drážky: Vodiacu lištu vymeňte.
 - ▶ Vodiacu lištu raz týždenne začistite.
 - ▶ Ak vzniknú nejasnosti: Vyhľadajte špecializovaného obchodníka STIHL.

4.6.3 Pílová reťaz

Pílová reťaz je v bezpečnom stave, ak sú splnené nasledujúce podmienky:

- Pílová reťaz je nepoškodená.
- Pílová reťaz je správne nabrúsená.
- Na rezných zuboch sú viditeľné značky opotrebovania.

▲ VAROVANIE

- V stave nevyhovujúcom bezpečnosti nemôžu konštrukčné diely správne fungovať a bezpečnostné zariadenia môžu byť vyradené z prevádzky. Môže dôjsť k ťažkému zraneniu alebo usmrteniu osôb.
 - ▶ Pracujte s nepoškodenou pílovou reťazou.
 - ▶ Pílovú reťaz správne naostrite.
 - ▶ Ak vzniknú nejasnosti: Vyhľadajte špecializovaného predajcu STIHL.

4.6.4 Akumulátor

Akumulátor je v bezpečnom stave, ak sú splnené nasledovné požiadavky:

- akumulátor nie je poškodený,
- akumulátor je suchý a čistý,
- Akumulátor funguje a nie sú na ňom žiadne zmeny.

▲ VAROVANIE

- V stave, ktorý nie je bezpečný, viac nemusí akumulátor bezpečne fungovať. Osoby sa môžu ťažko zranit'.
 - ▶ Pracujte s nepoškodeným a funkčným akumulátorom.

- ▶ Poškodený alebo pokazený akumulátor nenabíjajte.
- ▶ Ak je akumulátor znečistený alebo vlhký: vyčistite akumulátor a vysušte ho.
- ▶ Na akumulátore nevykonávajte žiadne zmeny.
- ▶ Do otvorov akumulátora nevkładajte žiadne predmety.
- ▶ Elektrické kontakty akumulátora nikdy neprepájajte a nepremost'ujte s kovovými predmetmi.
- ▶ Akumulátor neatváraajte.
- ▶ Opatrebované alebo poškodené štítiky s upozorneniami treba vymeniť.
- Z poškodeného akumulátora môže unikať kvapalina. Ak sa kvapalina dostane do kontaktu s pokožkou alebo očami, môže ich podráždiť.
 - ▶ Vyvarujte sa kontaktu s kvapalinou.
 - ▶ Ak sa dostane do kontaktu s pokožkou: Umyte postihnuté miesta na pokožke dostatočným množstvom vody a mydla.
 - ▶ Ak sa dostane do kontaktu s očami: Umyvajte oči aspoň 15 minút dostatočným množstvom vody a vyhľadajte lekára.
- Poškodený alebo pokazený akumulátor môže neobyčajne zapáchať, dymiť alebo horieť. Osoby sa môžu ťažko zraniť alebo zomrieť a môžu vzniknúť vecné škody.
 - ▶ Ak akumulátor neobyčajne zapácha alebo dymí: Nepoužívajte akumulátor a udržujte ho ďaleko od horiacich látok.
 - ▶ Ak akumulátor horí: Skúste uhasiť oheň z akumulátora hasiacim prístrojom alebo vodou.
- ▶ Pracujte stojac na zemi a udržujte stabilitu. Ak sa musí pracovať vo výške: Použite zdvíhaciu pracovnú plošinu alebo bezpečné lešenie.
- ▶ Ak sa objavia známky únavy: Urobte si prestávku.
- Bežiaci pilová reťaz môže používateľa porezať. Môže dôjsť k ťažkému zraneniu používateľa.
 - ▶ Nedotýkajte sa bežiacej pilovej reťaze.
 - ▶ Ak je pilová reťaz blokovaná nejakým predmetom: Vypnite vyvetvovaciu pílu a vyberte akumulátor. Až potom odstráňte predmet.
- Bežiaci pilová reťaz sa zahrieva a naťahuje. Ak sa pilová reťaz dostatočne nenamaže a nenapne, môže spadnúť z vodiacej lišty alebo sa roztrhnúť. Môže dôjsť k ťažkému zraneniu osôb a vecným škodám.
 - ▶ Používajte adhézny olej na pilové reťaze.
 - ▶ Počas práce pravidelne kontrolujte napnutie reťaze. Ak je napnutie reťaze príliš malé: Pilovú reťaz napnite.
- Ak sa vyvetvovacia píla počas práce správa inak alebo nezvyčajne, môže byť vyvetvovacia píla v stave nevyhovujúcom bezpečnosti. Môže dôjsť k ťažkému zraneniu osôb a vecným škodám.
 - ▶ Ukončite prácu, vyberte akumulátor a vyhľadajte špecializovaného predajcu STIHL.
- Počas práce môžu vzniknúť vibrácie spôsobené vyvetvovacou pilou.
 - ▶ Noste rukavice.



4.7 Práca

4.7.1 Pílenie

▲ VAROVANIE

- Ak sa mimo pracovnej oblasti nenachádzajú osoby, ktoré by mohli počuť volanie, nie je možné poskytnúť prvú pomoc v núdzovom prípade.
 - ▶ Zabezpečte, aby sa osoby mimo pracovnej oblasti nachádzali vo vzdialenosti, v ktorej môžu počuť volanie.
- Používateľ v určitých situáciách už nedokáže koncentrovane pracovať. Používateľ môže stratiť kontrolu nad vyvetvovacou pilou, potknúť sa, spadnúť a ťažko sa zraniť.
 - ▶ Pracujte pokojne a premyslene.
 - ▶ Ak sú svetelné a rozhľadové pomery zlé: Nepracujte s vyvetvovacou pilou.
 - ▶ Vyvetvovaciu pílu obsluhujte sami.
 - ▶ Dávajte pozor na prekážky.
- ▶ Robte si pracovné prestávky.
- ▶ Ak sa vyskytnú príznaky poruchy prekrvnenia: Vyhľadajte lekára.
- Ak bežiaci pilová reťaz narazí na tvrdý predmet, môžu vzniknúť iskry. Iskry môžu vo veľmi horľavom prostredí vyvolať požiar. Môže dôjsť k ťažkému zraneniu alebo usmrteniu osôb a vecným škodám.
 - ▶ Nepracujte vo veľmi horľavom prostredí.
- Keď sa spinacia páčka pustí, pilová reťaz ešte krátky čas beží ďalej. Pohybujúca sa pilová reťaz môže porezať osoby. Môže dôjsť k ťažkému zraneniu osôb.
 - ▶ Vyvetvovaciu pílu chytte pevne oboma rukami a počkajte, kým sa pilová reťaz zastaví.
- V nebezpečnej situácii môže používateľ spanikáriť a nezloží si nosný systém. Môže dôjsť k ťažkému zraneniu používateľa.
 - ▶ Nacvičte si zloženie nosného systému.

▲ VAROVANIE

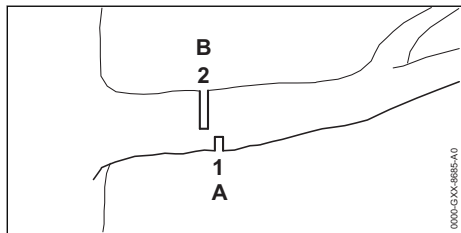

- Ak sa pili drevu, ktoré je pod napätím, môže sa vodiaca lišta zaseknúť. Používateľ môže stratiť kontrolu nad vyvetvovacou pilou a ťažko sa zraní.
 - ▶ Najprv urobte pilou odľahčujúci rez (1) na strane tlaku (A), potom deliaci rez (2), s posunom v smere kmeňa, na strane ťahu (B).

▲ NEBEZPEČENSTVO

- Ak pracujete v prostredí s výskytom vedení pod prúdom, môže prísť pílová reťaz do kontaktu s týmito vedeniami a poškodiť ich. Môže dôjsť k ťažkému zraneniu alebo usmrteniu používateľa.

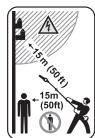

- ▶ Dodržiňte vzdialenosť 15 m od vedení pod napätím.

4.7.2 Vyvetvovanie

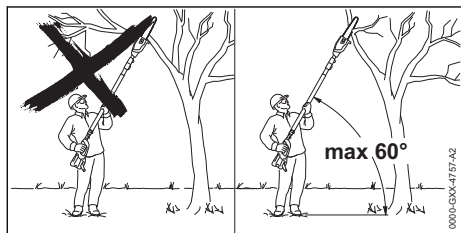

▲ VAROVANIE

- Počas vyvetvovania môže odpílený konár spadnúť. Môže dôjsť k ťažkému zraneniu používateľa.
 - ▶ Nestojte pod konárom, ktorý chcete odpíliť.
 - ▶ Dodržte uhol maximálne 60° k horizontálam.

4.8 Reakčné sily

4.8.1 Spätný ráz

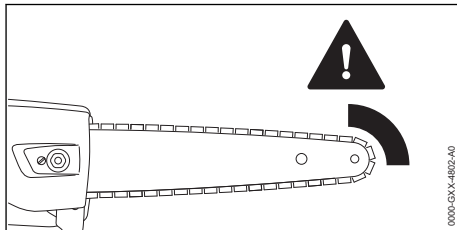

Spätný ráz môže vzniknúť z nasledujúcich príčin:

- Bežiacia pílová reťaz narazí v oblasti hornej štvrtiny hrotu vodiacej lišty na tvrdý predmet a rýchlo sa zabrzdí.
- Bežiacia pílová reťaz je zaseknutá na hrote vodiacej lišty.

▲ VAROVANIE

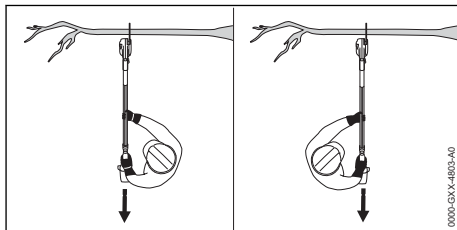

- Ak vznikne spätý ráz, môže sa vyvetvovacia píla vymrštiť. Používateľ môže stratiť kontrolu nad vyvetvovacou pilou a byť ťažko zranený alebo usmrtený.
 - ▶ Vyvetvovaciu pílu vždy držte obidvoma rukami.
 - ▶ Udržujte telo v bezpečnej vzdialenosti od predĺženého dosahu záberu vyvetvovacej píly.
 - ▶ Pracujte tak, ako je to popísané v tomto návode na obsluhu.
 - ▶ Nepracujte s oblasťou okolo hornej štvrtiny hrotu vodiacej lišty.
 - ▶ Pracujte so správne nabrúsenou a správne napnutou pílovou reťazou.
 - ▶ Používajte pílovú reťaz so zníženou tendenciou k spätnému rázu.
 - ▶ Používajte vodiacu lištu s malou hlavou.
 - ▶ Píľte s plným plynom.

4.8.2 Vtiahnutie

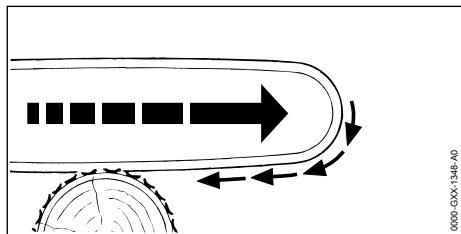

Keď sa pracuje so spodnou stranou vodiacej lišty, odťahuje sa vyvetvovacia píla od používateľa.

▲ VAROVANIE

- Ak bežiacia pilová reťaz narazí na tvrdý predmet a rýchlo sa zabrzdí, môže sa vyvetvovacia píla náhle veľmi silno odtiahnuť od používateľa. Používateľ môže stratiť kontrolu nad vyvetvovacou pilou a byť ťažko zranený alebo usmrtený.
 - ▶ Vyvetvovaciu pílu vždy držte obidvoma rukami.
 - ▶ Pracujte tak, ako je to popísané v tomto návode na obsluhu.
 - ▶ Vodiacu lištu vedte v reze priamo.
 - ▶ Doraz nasadte správne.
 - ▶ Píľte s plným plynom.

4.8.3 Odrazenie

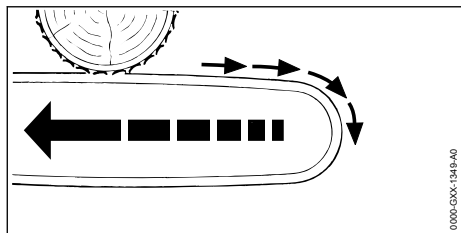

Keď sa pracuje s hornou stranou vodiacej lišty, odráža sa vyvetvovacia píla do smeru používateľa.

▲ VAROVANIE

- Ak bežiacia pilová reťaz narazí na tvrdý predmet a rýchlo sa zabrzdí, môže sa vyvetvovacia píla náhle veľmi silno odraziť k používateľovi. Používateľ môže stratiť kontrolu nad vyvetvovacou pilou a byť ťažko zranený alebo usmrtený.
 - ▶ Vyvetvovaciu pílu vždy držte obidvoma rukami.

- ▶ Pracujte tak, ako je to popísané v tomto návode na obsluhu.
- ▶ Vodiacu lištu vedte v reze priamo.
- ▶ Píľte s plným plynom.

4.9 Preprava

4.9.1 Vyvetvovacia píla

▲ VAROVANIE

- Počas prepravy sa môže vyvetvovacia píla prevrátiť alebo sa pohybovať. Môže dôjsť k zraneniu osôb a vecným škodám.



- ▶ Vyberte akumulátor.
 - ▶ Ochranu reťaze nasuňte na vodiacu lištu tak, aby bola zakrytá celá vodiaca lišta.
 - ▶ Vyvetvovaciu pílu zaistíte upínacími popruhmi, remeňmi alebo sieťkou tak, aby sa nemohla prevrátiť ani pohybovať.

4.9.2 Akumulátor

▲ VAROVANIE

- Akumulátor nie je chránený proti všetkým vplyvom prostredia. Ak je akumulátor vystavený určitým vplyvom prostredia, môže sa poškodiť a môžu vzniknúť vecné škody.
 - ▶ Poškodený akumulátor neprepravujte.
 - ▶ Akumulátor prepravujte v elektricky nevodivom obale.
- Počas prepravy sa môže akumulátor prevrátiť alebo sa pohybovať. Môže dôjsť k zraneniu osôb a vecným škodám.
 - ▶ Akumulátor zabaľte do obalu tak, aby sa nemohol pohybovať.
 - ▶ Obal zaistite tak, aby sa nemohol pohybovať.

4.10 Skladovanie

4.10.1 Vyvetvovacia píla

▲ VAROVANIE

- Deti nevedia rozpoznať a odhadnúť nebezpečenstvá vyplývajúce z vyvetvovacej píly. Môže dôjsť k ťažkému zraneniu detí.



- ▶ Vyberte akumulátor.
 - ▶ Ochranu reťaze nasuňte na vodiacu lištu tak, aby bola zakrytá celá vodiaca lišta.
 - ▶ Vyvetvovaciu pílu skladujte v bezpečnej vzdialenosti od detí.

- Elektrické kontakty na vyvetvovacej píle a kovové konštrukčné diely môžu v dôsledku vlhkosti skorodovať. Môže dôjsť k poškodeniu vyvetvovacej píly.



- ▶ Vyberte akumulátor.

- ▶ Vyvetvovacia pílu skladujte na čistom a suchom mieste.
- Ak sa v stene nachádzajú elektrické vedenia a potrubia, môže dôjsť k ich poškodeniu v dôsledku montáže nástenného držiaka na stenu. Kontakt s elektrickými vedeniami môže viesť k zásahu elektrickým prúdom. Môže dôjsť k ťažkému zraneniu osôb a vecným škodám.
 - ▶ Zabezpečte, aby sa v príslušnom mieste v stene nenachádzali elektrické vedenia a potrubia.
- Ak sa nástenný držiak namontuje na stenu inak, ako je popísané v tomto návode na obsluhu, môžu nástenný držiak alebo vyvetvovacia píla spadnúť. Môže dôjsť k zraneniu osôb a vecným škodám.
 - ▶ Nástenný držiak namontujte na stenu tak, ako je to popísané v tomto návode na obsluhu.

4.10.2 Akumulátor

▲ VAROVANIE

- Deti nevedia rozpoznať a odhadnúť nebezpečenstvo vyplývajúce z akumulátora. Môže dôjsť k ťažkému zraneniu detí.
 - ▶ Akumulátor uchovávajte mimo dosahu detí.
- Akumulátor nie je chránený proti všetkým vplyvom prostredia. Ak je akumulátor vystavený určitým vplyvom prostredia, môže sa poškodiť.
 - ▶ Akumulátor skladujte na čistom a suchom mieste.
 - ▶ Akumulátor skladujte v uzavretej miestnosti.
 - ▶ Akumulátor uložte oddelene od nožníc na vysoký živý plot a nabíjačky.
 - ▶ Akumulátor skladujte v elektricky nevodivom obale.
 - ▶ Akumulátor skladujte v teplotnom rozsahu medzi -10 °C a $+50\text{ °C}$.

4.11 Čistenie, údržba a oprava

▲ VAROVANIE

- Ak je počas čistenia, údržby alebo opravy vložený akumulátor, môže sa vyvetvovacia píla neúmyselne zapnúť. Môže dôjsť k ťažkému zraneniu osôb a vecným škodám.



- ▶ Vyberte akumulátor.

- Ostré čistiace prostriedky, čistenie prúdom vody alebo ostré predmety môžu poškodiť vyvetvovacia pílu, vodiacu lištu, pílovú reťaz alebo akumulátor. Ak sa vyvetvovacia píla, vodiaca lišta, pílová reťaz alebo akumulátor nevyčistia správne, nemusia konštrukčné diely už správne fungovať a bezpečnostné zariadenia môžu byť vyradené z prevádzky. Môže dôjsť k ťažkému zraneniu osôb.
 - ▶ Vyvetvovacia pílu, vodiacu lištu, pílovú reťaz a akumulátor čistite tak, ako je to uvedené v tomto návode na obsluhu.
- Ak sa na vyvetvovacej píle, vodiacej lište, pílovej reťazi alebo akumulátore nevykoná správne údržba alebo oprava, nemusia konštrukčné diely už správne fungovať a bezpečnostné zariadenia môžu byť vyradené z prevádzky. Môže dôjsť k ťažkému zraneniu alebo usmrteniu osôb.
 - ▶ Údržbu alebo opravu vyvetvovacej píly a akumulátora nevykonávajte sami.
 - ▶ Ak je potrebné vykonať údržbu alebo opravu vyvetvovacej píly alebo akumulátora: Vyhľadajte špecializovaného predajcu STIHL.
 - ▶ Údržbu vodiacej lišty a pílovej reťaze vykonávajte tak, ako je to popísané v tomto návode na obsluhu.
- Počas čistenia alebo údržby pílovej reťaze sa môže používateľ porezať na ostrých rezných zuboch. Môže dôjsť k zraneniu používateľa.
 - ▶ Noste pracovné rukavice z odolného materiálu.









5 Príprava vyvetvovacej píly na použitie

5.1 Príprava vyvetvovacej píly na použitie

Pred začiatkom každej práce sa musia vykonať nasledujúce kroky:

- ▶ Zabezpečte, aby sa nasledujúce konštrukčné diely nachádzali v bezpečnom stave:
 - Vyvetvovacia píla, 4.6.1.
 - Vodiaca lišta, 4.6.2.
 - Pílová reťaz, 4.6.3.
 - Akumulátor, 4.6.4.
- ▶ Skontrolujte akumulátor, 10.6.

- ▶ Akumulátor úplne nabite, ako je to popísané v návode na obsluhu nabíjačiek STIHL AL 101, 300, 500.
- ▶ Vyčistite vyvetvovacia pílu,  15.1.
- ▶ Namontujte násadu,  7.1.1.
- ▶ Namontujte vodiacu lištu a pílovú reťaz,  7.2.1.
- ▶ Napnite pílovú reťaz,  7.3.
- ▶ Naplňte adhézný olej na pílovú reťaz,  7.4.
- ▶ Skontrolujte ovládacie prvky,  10.4.
 - ▶ Ak počas kontroly ovládacích prvkov blikajú 3 LED diódy na akumulátore na červeno: Akumulátor vyberte a vyhľadajte špecializovaného predajcu STIHL. Vo vyvetvovacej píle je porucha.
- ▶ Skontrolujte mazanie reťaze,  10.5.
- ▶ Ak nie je možné vykonať tieto kroky: Vyvetvovacia pílu nepoužívajte a vyhľadajte špecializovaného predajcu STIHL.

6 Nabitie akumulátora a LED diódy

6.1 Nabitie akumulátora

Doba nabíjania závisí od rôznych vplyvov, napr. od teploty akumulátora alebo od teploty prostredia. Skutočná doba nabíjania sa môže líšiť od uvedenej doby nabíjania. Doba nabíjania je uvedená na stránke www.stihl.com/charging-times.

- ▶ Akumulátor nabíjajte tak, ako je to popísané v návode na obsluhu pre nabíjačku STIHL AL 101, 300, 500.

6.2 Zobrazenie stavu nabitia

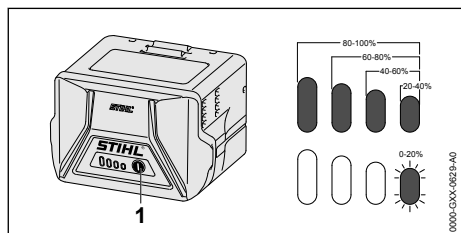

- ▶ Stlačte tlačidlo (1). LED diódy svietia asi 5 sekúnd na zeleno a zobrazujú stav nabitia.
- ▶ Ak pravá LED bliká na zeleno: Nabite akumulátor.

6.3 LED diódy na akumulátore

LED diódy môžu zobrazovať stav nabitia akumulátora alebo poruchy. LED diódy môžu svietiť alebo blikáť na zeleno alebo na červeno.

Ak LED diódy svietia alebo blikajú na zeleno, zobrazuje sa stav nabitia.

- ▶ Ak LED diódy svietia alebo blikajú na červeno: Odstráňte poruchy,  18. Vo vyvetvovacej píle alebo akumulátore je porucha.

7 Montáž vyvetvovacej píly

7.1 Montáž a demontáž násady

7.1.1 Montáž násady

- ▶ Vypnite vyvetvovacia pílu a vyberte akumulátor.

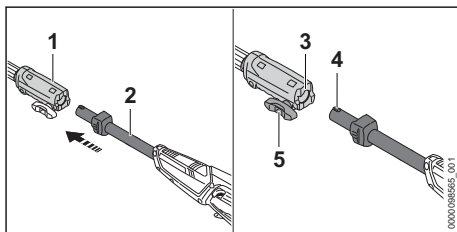

- ▶ Objímku spojky (1) a násadu (2) vyrovnajte tak, aby drážka (3) a čap (4) ukazovali nahor.
- ▶ Zasuňte násadu (2) do objímky spojky (1).
- ▶ Skrutku s kolíkovou rukoväťou (5) otáčajte v smere hodinových ručičiek a pevne utiahnite.

7.1.2 Demontáž násady

- ▶ Vypnite vyvetvovacia pílu a vyberte akumulátor.
- ▶ Otáčajte skrutku s kolíkovou rukoväťou proti smeru hodinových ručičiek.
- ▶ Vytiahnite násadu z objímky spojky.

7.2 Montáž a demontáž vodiacej lišty a pílovej reťaze

7.2.1 Montáž vodiacej lišty a pílovej reťaze

Kombinácie z vodiacej lišty a pílovej reťaze, ktoré sú vhodné pre reťazové koleso a ktoré sa môžu namontovať, sú uvedené v technických údajoch,  20.1.

- ▶ Vypnite vyvetvovacia pílu a vyberte akumulátor.

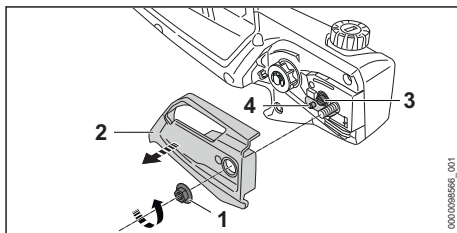

- ▶ Maticu (1) otáčajte proti smeru hodinových ručičiek dovtedy, kým sa nebude dať kryt reťazového kola (2) odobrať.
- ▶ Snímate kryt reťazového kola (2).
- ▶ Upinaciu skrutku (3) otáčajte proti smeru hodinových ručičiek dovtedy, kým nebude napínací posúvač (4) priliehať vľavo na kryt.

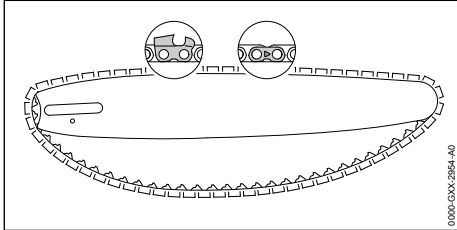

- ▶ Pílovú reťaz vložte do drážky vodiacej lišty tak, aby šípka na spojovacích článkoch pílovej reťaze na hornej strane ukazovala v smere chodu.

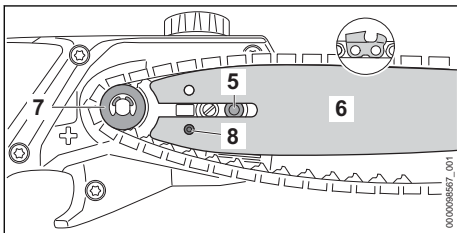

- ▶ Vodiacu lištu s pílovou reťazou nasadíte na vyvetvovaciu pílu tak, aby boli splnené nasledujúce podmienky:
 - Vodiace články pílovej reťaze sedia v zuboch reťazového kola (7).
 - Skrutka s nákrúžkom (5) sedí v pozdĺžnom otvore vodiacej lišty (6).
 - Čap napínacieho posúvača (4) sa nachádza v otvore (8) vodiacej lišty (6).

Orientácia vodiacej lišty (6) nie je dôležitá. Potlač na vodiacej lište (6) môže byť aj obrátená.

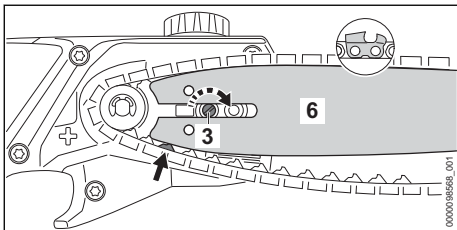

- ▶ Upinaciu skrutku (3) otáčajte v smere hodinových ručičiek dovtedy, kým pílová reťaz nebude priliehať k vodiacej lište. Pritom

zavedte vodiace články pílovej reťaze do drážky vodiacej lišty.

Vodiaca lišta (6) a pílová reťaz priliehajú k vyvetvovacej píle.

- ▶ Kryt reťazového kola (2) priložte na vyvetvovaciu pílu tak, aby bol v jednej rovine s vyvetvovacou pílou.
- ▶ Maticu (1) naskrutkujte a pevne dotiahnite.

7.2 Demontáž vodiacej lišty a pílovej reťaze

- ▶ Vypnite vyvetvovaciu pílu a vyberte akumulátor.
- ▶ Maticu otáčajte proti smeru hodinových ručičiek dovtedy, kým sa nebude dať kryt reťazového kola odobrať.
- ▶ Snímate kryt reťazového kola.
- ▶ Otáčajte upinaciu skrutku až na doraz proti smeru hodinových ručičiek. Pílová reťaz je uvoľnená.
- ▶ Vodiacu lištu a pílovú reťaz odoberte.

7.3 Napínanie pílovej reťaze

Počas práce sa pílová reťaz naťahuje alebo sťahuje. Napnutie pílovej reťaze sa mení. Počas práce sa musí napnutie pílovej reťaze pravidelne kontrolovať a napínať.

- ▶ Vypnite vyvetvovaciu pílu a vyberte akumulátor.

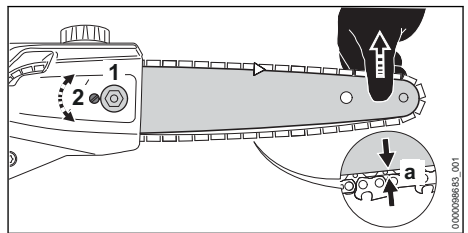

- ▶ Uvoľnite maticu (1).
- ▶ Vodiacu lištu na hrote nadvihnite a upinaciu skrutku (2) otáčajte v smere hodinových ručičiek dovtedy, kým nebudú splnené nasledujúce podmienky:
 - Vzďialenosť 'a' v strede vodiacej lišty je 1 mm až 2 mm.
 - Pílová reťaz sa ešte dá natiahnuť na vodiacu lištu dvomi prstami a s malým vynaložením sily.
- ▶ Vodiacu lištu nadvihnite na hrote a utiahnite maticu (1).
- ▶ Ak nie je vzdialenosť 'a' v strede vodiacej lišty 1 mm až 2 mm: Pílovú reťaz znova napnite.

7.4 Naplnenie adhézneho oleja na pílové reťaze

Adhézny olej na pílové reťaze maže a chladí pohybujúcu sa pílou reťaz.

- ▶ Vypnite vyvetvovacu pílu a vyberte akumulátor.
- ▶ Vyvetvovaciu pílu položte na rovnú plochu tak, aby uzáver olejovej nádrže ukazoval smerom hore.
- ▶ Okolie uzáveru olejovej nádržky vyčistite vlhkou handrou.

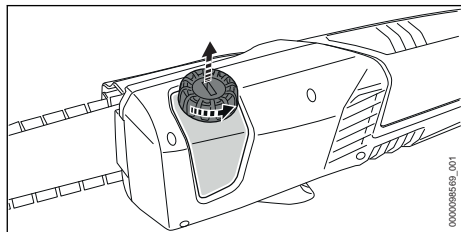

- ▶ Vhodným nástrojom uzáver olejovej nádrže otáčajte proti smeru hodinových ručičiek dovtedy, kým sa nebude dať odobrať.
- ▶ Uzáver olejovej nádržky odoberte.
- ▶ Adhézny olej na pílové reťaze naplňte tak, aby sa nerozliat a aby olejová nádržka nebola naplnená až po okraj.

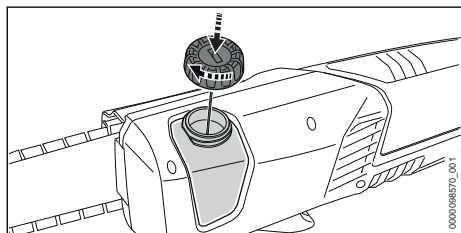

- ▶ Uzáver olejovej nádrže nasadíte na olejovú nádrž.
- ▶ Vhodným nástrojom uzáver olejovej nádrže otáčajte v smere hodinových ručičiek a rukou pevne utiahnite. Olejová nádržka je zatvorená.

8 Vloženie a vybratie akumulátora

8.1 Vloženie akumulátora

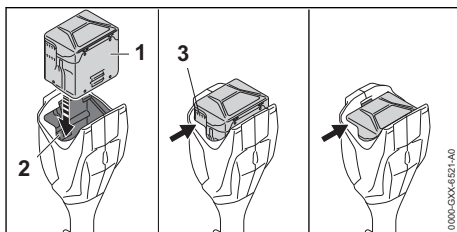

- ▶ Akumulátor (1) tlačte do akumulátorovej šachty (2) dovtedy, kým nebudete počuť kliknutie. Vetracie štrbiny (3) sú ešte viditeľné a akumulátor (1) je zaistený v akumulátorovej šachte (2). Medzi vyvetvovaciu pílu a akumulátorom (1) nie je elektrický kontakt.
- ▶ Akumulátor (1) zatlačte do akumulátorovej šachty (2) až na doraz. Akumulátor (1) sa zaistí druhým kliknutím a vetracie štrbiny (3) už nie sú viditeľné.

8.2 Vybratie akumulátora

- ▶ Vyvetvovaciu pílu položte na rovnú plochu.
- ▶ Jednu ruku podržte pred akumulátorovou šachtou tak, aby akumulátor (2) nemohol spadnúť.

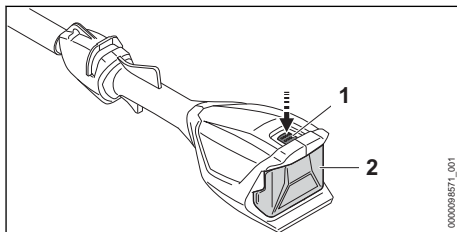

- ▶ Stlačte blokovaciu páčku (1). Akumulátor (2) je odblokovaný a môže sa vybrať.

9 Zapnutie a vypnutie vyvetvovacej píly

9.1 Zapnutie vyvetvovacej píly

- ▶ Vyvetvovaciu pílu pridržte pevne jednou rukou za ovládaciu rukoväť tak, aby palec zvieral ovládaciu rukoväť.
- ▶ Vyvetvovaciu pílu pridržte pevne druhou rukou za hadicovú rukoväť tak, aby palec zvieral hadicovú rukoväť.

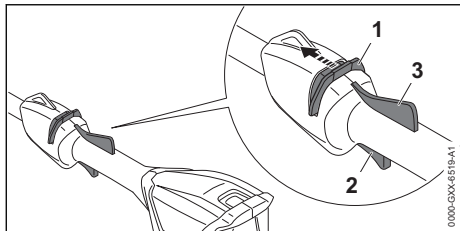

- ▶ Odblokovací posúvač (1) presuňte palcom v smere pilovej reťaze a podržte.
- ▶ Spinaciu páčku (2) stlačte ukazovákom a podržte ju stlačenú.

Vyvetvovacia píla zrýchľuje a pílová reťaz sa pohybuje. Odblokovací posúvač (1) môžete teraz pustiť.

Keď je stlačená ergo páčka (3), zostane spínacia páčka (2) odblokovaná. Tak sa môže spínacia páčka pustiť a znova stlačiť bez toho, aby sa odblokovací posúvač musel znova posunúť v smere pilovej reťaze.

Keď sa pustia spínacia páčka (2) a ergo páčka (3), je spínacia páčka (3) zablokovaná. Odblokovací posúvač (1) sa musí znova posunúť v smere pilovej reťaze a podržať v tejto polohe, aby sa spínacia páčka (2) odblokovala.

9.2 Vypnutie vyvetvovacej píly

- ▶ Pustíte spínaciu páčku a ergo páčku.
- ▶ Počkajte, kým sa pílová reťaz prestane po cca 1 sekunde pohybovať.
- ▶ Ak sa pílová reťaz približne po 1 sekunde stále pohybuje: Akumulátor vyberte a vyhľadajte špecializovaného predajcu STIHL. Vyvetvovacia píla je chybná.

10 Kontrola vyvetvovacej píly a akumulátora

10.1 Kontrola reťazového kolesa

- ▶ Vypnite vyvetvovaciu pílu a vyberte akumulátor.
- ▶ Demontujte kryt reťazového kolesa.
- ▶ Odmontujte vodiacu lištu a pílovú reťaz.

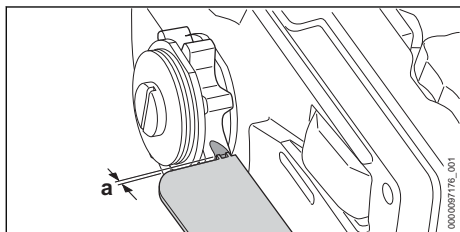

- ▶ Stopy opotrebovania na reťazovom kolese skontrolujte pomocou skúšobnej mierky STIHL.
- ▶ Ak sú stopy opotrebovania hlbšie ako $a = 0,5 \text{ mm}$: Vyvetvovaciu pílu nepoužívajte a vyhľadajte špecializovaného predajcu STIHL. Reťazové koleso sa musí vymeniť.

10.2 Kontrola vodiacej lišty

- ▶ Vypnite vyvetvovaciu pílu a vyberte akumulátor.
- ▶ Odmontujte pílovú reťaz a vodiacu lištu.

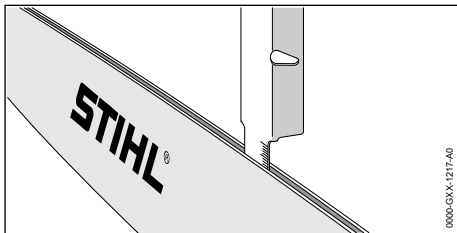

- ▶ Hĺbku drážky vodiacej lišty zmerajte meracou tyčou mierky STIHL.
- ▶ Vodiacu lištu vymeňte, ak je splnená jedna z nasledujúcich podmienok:
 - Vodiaca lišta je poškodená.
 - Nameraná hĺbka drážky je menšia ako minimálna hĺbka drážky vodiacej lišty,  19.3.
 - Drážka vodiacej lišty je zúžená alebo rozťahnutá.
- ▶ Ak vzniknú nejasnosti: Vyhľadajte špecializovaného obchodníka STIHL.

10.3 Kontrola pílovej reťaze

- ▶ Vypnite vyvetvovaciu pílu a vyberte akumulátor.

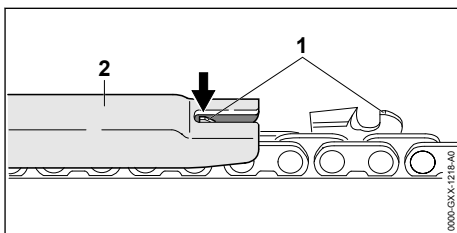

- ▶ Zmerajte výšku obmedzovača hĺbky (1) pomocou mierky STIHL (2). Mierka STIHL musí byť vhodná pre rozstup pílovej reťaze.
- ▶ Ak obmedzovač hĺbky (1) prečnieva cez mierku (2): Obmedzovač hĺbky (1) opilujte,  16.2.

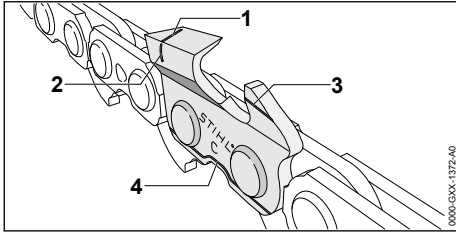

- ▶ Skontrolujte, či sú viditeľné značky opotrebovania (1 až 4) na rezných zuboch.
- ▶ Ak na reznom zube nie je viditeľná niektorá zo značiek opotrebovania: Pílovú reťaz nepoužívajte a vyhľadajte špecializovaného predajcu STIHL.
- ▶ Pomocou mierky STIHL skontrolujte, či je dodržaný uhol ostrenia rezných zubov 30°. Mierka STIHL musí byť vhodná pre rozstup pílovej reťaze.
- ▶ Ak nie je dodržaný uhol ostrenia 30°: Nabrúste pílovú reťaz.
- ▶ Ak vzniknú nejasnosti: Vyhľadajte špecializovaného obchodníka STIHL.

10.4 Kontrola ovládacích prvkov

Odblokovací posúvač, ergo páčka a spínacia páčka

- ▶ Vyberte akumulátor.
- ▶ Pokúste sa zatlačiť spínaciu páčku bez stlačenia odblokovacieho posúvača.
- ▶ Ak sa dá spínacia páčka zatlačiť: Vyvetvovaciu pílu nepoužívajte a vyhľadajte špecializovaného predajcu STIHL. Odblokovací posúvač je chybný.
- ▶ Odblokovací posúvač presuňte palcom v smere pílovej reťaze a podržte.
- ▶ Stlačte ergo páčku a držte ju stlačenú.
- ▶ Zatlačte spínaciu páčku. Odblokovací posúvač môžete teraz pustiť.
- ▶ Pustíte spínaciu páčku a ergo páčku.
- ▶ Ak majú odblokovací posúvač, spínacia páčka alebo ergo páčka ťažký chod alebo sa nevracajú späť do svojej východiskovej polohy: Vyvetvovaciu pílu nepoužívajte a vyhľadajte špecializovaného predajcu STIHL. Odblokovací posúvač, spínacia páčka alebo ergo páčka sú chybné.

Zapnutie vyvetvovacej píly

- ▶ Vložte akumulátor.
- ▶ Odblokovací posúvač presuňte v smere pílovej reťaze a podržte.
- ▶ Stlačte spínaciu páčku a držte ju stlačenú. Pílová reťaz sa pohybuje.

- ▶ Ak blikajú 3 LED diódy na červeno: Akumulátor vyberte a vyhľadajte špecializovaného predajcu STIHL. Vo vyvetvovacej píle je porucha.
- ▶ Spínaciu páčku uvoľnite. Pílová reťaz sa približne po 1 sekunde prestane pohybovať.
- ▶ Ak sa pílová reťaz približne po 1 sekunde stále pohybuje: Akumulátor vyberte a vyhľadajte špecializovaného predajcu STIHL. Vyvetvovacia píla je chybná.

10.5 Kontrola mazania reťaze

- ▶ Vložte akumulátor.
- ▶ Vodiacu líštu nasmerujte na svetlý povrch.
- ▶ Zapnite vyvetvovaciu pílu. Adhézny olej na pílovej reťaze sa odstredí a dá sa rozpoznať na svetlom povrchu. Mazanie reťaze funguje.
- ▶ Ak sa odstredený adhézny olej na pílovej reťaze nedá identifikovať:
 - ▶ Naplňte adhézny olej na pílovej reťaze.
 - ▶ Znovu skontrolujte mazanie reťaze.
 - ▶ Ak adhézny olej na pílovej reťaze stále nie je identifikovateľný na svetlom povrchu: Vyvetvovaciu pílu nepoužívajte a vyhľadajte špecializovaného predajcu STIHL. Mazanie reťaze je chybné.

10.6 Kontrola akumulátora

- ▶ Stlačte tlačidlo na akumulátore. LED diódy svietia alebo blikajú.
- ▶ Ak LED diódy nesvietia ani neblíkajú: Akumulátor nepoužívajte a vyhľadajte špecializovaného obchodníka STIHL. V akumulátore je porucha.

11 Práca s vyvetvovacou pilou

11.1 Držanie a vedenie vyvetvovacej píly

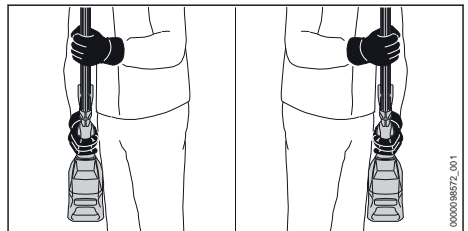

- ▶ Vyvetvovaciu pílu pridržiňte pevne jednou rukou za ovládaciu rukoväť tak, aby palec zvieral ovládaciu rukoväť.

- ▶ Vyvetvovacia pílu pridržiňte pevne druhou rukou za hadicovú rukoväť tak, aby palec zvieral hadicovú rukoväť.

11.2 Vyvetvovanie

Deliaci rez

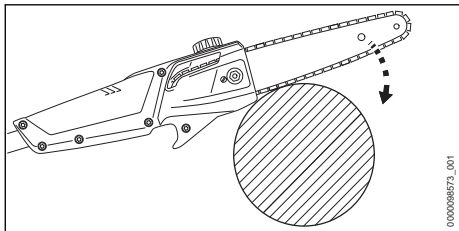

- ▶ Vodiacu lištu priložte na konár podľa obrázka.
- ▶ Vodiacu lištu zatlačte plným plynom pákovým pohybom proti konáru.
- ▶ Konár prepíľte spodnou stranou vodiacej lišty.

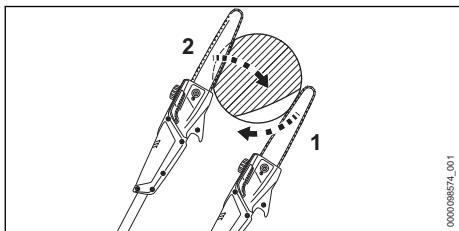

- ▶ Ak je konár pod napätím: Vykonajte odľahčovací rez (1) na strane tlaku a potom na strane ťahu prepíľte pomocou deliaceho rezu (2).

Rezanie hrubých konárov

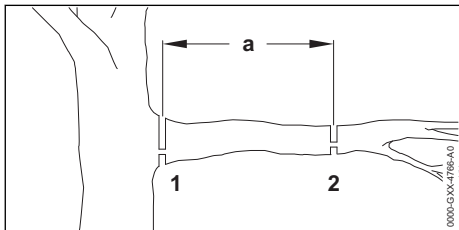

- ▶ Skráťte konár deliacim rezom s odľahčovacím rezom (2) na mieste rezu (2) vo vzdialenosti $a = 20$ cm pred želaným miestom rezu (1).
- ▶ Vykonajte deliaci rez s odľahčovacím rezom na želanom mieste rezu (1).

12 Po ukončení práce

12.1 Po ukončení práce

- ▶ Vypnite vyvetvovacia pílu a vyberte akumulátor.

- ▶ Ak je vyvetvovacia píla mokrá: Nechajte vyvetvovacia pílu vyschnúť.
- ▶ Ak je akumulátor mokrá: Nechajte akumulátor vyschnúť.
- ▶ Vyčistíte vyvetvovacia pílu.
- ▶ Vyčistíte vodiacu lištu a pílovú reťaz.
- ▶ Uvoľníte maticu na kryte reťazového kolesa.
- ▶ Upínaciu skrutku otočte o 2 otáčky proti smeru hodinových ručičiek.
- ▶ Pílová reťaz je uvoľnená.
- ▶ Uťahnite maticu na kryte reťazového kolesa.
- ▶ Ochranu reťaze nasuňte na vodiacu lištu tak, aby bola zakrytá celá vodiaca lišta.
- ▶ Vyčistíte akumulátor.

13 Preprava

13.1 Preprava vyvetvovacej píly

- ▶ Vypnite vyvetvovacia pílu a vyberte akumulátor.
- ▶ Ochranu reťaze nasuňte na vodiacu lištu tak, aby bola zakrytá celá vodiaca lišta.

Nosenie vyvetvovacej píly

- ▶ Vyvetvovacia pílu uchopte rukou za násadu a prenášajte tak, aby vodiaca lišta ukazovala dozadu.

Preprava vyvetvovacej píly vo vozidle

- ▶ Demontujte násadu.
- ▶ Vyvetvovacia pílu zaistíte tak, aby sa vyvetvovacia píla nemohla prevrátiť ani pohybovať.

13.2 Preprava akumulátora

- ▶ Vypnite vyvetvovacia pílu a vyberte akumulátor.
- ▶ Zabezpečte, aby bol akumulátor v bezpečnom stave.
- ▶ Akumulátor zabaľte tak, aby boli splnené nasledujúce podmienky:
 - Obal nie je elektricky vodivý.
 - Akumulátor sa v obale nesmie pohybovať.
- ▶ Obal zaistíte tak, aby sa nemohol pohybovať.

Akumulátor podlieha požiadavkám na prepravu nebezpečného tovaru. Akumulátor je zatriedený ako UN 3480 (lítiová-iónové batérie) a bol odsúhlasený podľa OSN príručky „Testy a kritériá, časť III, pododsek 38.3“.

Prepravné predpisy sú uvedené na stránke www.stihl.com/safety-data-sheets.

14 Skladovanie

14.1 Uskladnenie vyvetvovacej píly

- ▶ Vypnite vyvetvovacia pílu a vyberte akumulátor.

- ▶ Ochranu reťaze nasuňte na vodiacu lištu tak, aby bola zakrytá celá vodiaca lišta.
- ▶ Vyvetvovacia pílu skladujte tak, aby boli splnené nasledujúce podmienky:
 - Vyvetvovacia píla je mimo dosahu detí.
 - Vyvetvovacia píla je čistá a suchá.
- ▶ Ak sa bude vyvetvovacia píla skladovať dlhšie ako 30 dní: Odmontujte vodiacu lištu a pílovú reťaz.

14.2 Skladovanie akumulátora

STIHL odporúča skladovať akumulátor v stave nabitia medzi 40 % a 60 % (2 na zeleno svietiace LED diódy).

- ▶ Akumulátor skladujte tak, aby boli splnené nasledujúce podmienky:
 - Akumulátor je mimo dosahu detí.
 - Akumulátor je čistý a suchý.
 - Akumulátor je v uzavretej miestnosti.
 - Akumulátor je odpojený od vyvetvovacej píly a nabíjačky.
 - Akumulátor je v elektricky nevodivom obale.
 - Akumulátor je v teplotnom rozsahu medzi – 10 °C a + 50 °C.

14.3 Uskladnenie vyvetvovacej píly v nástennom držiaku

Vyvetvovacia píla sa možné uskladniť v nástennom držiaku.

Montáž nástenného držiaka

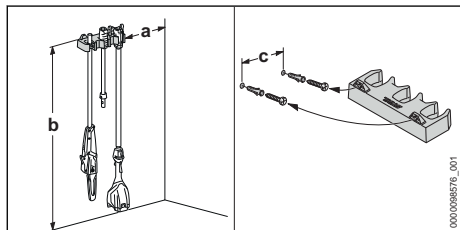

- ▶ Nástenný držiak namontujte na stenu tak, aby boli splnené nasledujúce podmienky:
 - Použite sa vhodný upevňovací materiál.
 - Nástenný držiak je vodorovný.
 Je potrebné dodržať nasledujúce rozmery:
 - a = minimálne 20 cm
 - b = minimálne 170 cm
 - c = 22,8 cm

Uloženie vyvetvovacej píly v nástennom držiaku

- ▶ Vypnite vyvetvovacia pílu a vyberte akumulátor.
- ▶ Ochranu reťaze nasuňte na vodiacu lištu tak, aby bola zakrytá celá vodiaca lišta.
- ▶ Demontujte násadu.

- ▶ Zaveste násadu s objímkou spojky.
- ▶ Zaveste hadicovú rukoväť s objímkou spojky.

15 Čistenie

15.1 Čistenie vyvetvovacej píly

- ▶ Vypnite vyvetvovacia pílu a vyberte akumulátor.
- ▶ Vyvetvovacia pílu vyčistíte vlhkou handrou alebo rozpúšťadlom živíc STIHL.
- ▶ Vetracie štrbiny vyčistíte štetcom.
- ▶ Odstráňte cudzie predmety z akumulátorovej šachty a vyčistíte akumulátorovú šachtu vlhkou handrou.
- ▶ Elektrické kontakty v akumulátorovej šachte vyčistíte štetcom alebo mäkkou kefkou.
- ▶ Demontujte kryt reťazového kolesa.
- ▶ Okolie reťazového kolesa vyčistíte vlhkou handrou alebo rozpúšťadlom živíc STIHL.
- ▶ Namontujte kryt reťazového kolesa.

15.2 Čistenie vodiacej lišty a pílovej reťaze

- ▶ Vypnite vyvetvovacia pílu a vyberte akumulátor.
- ▶ Odmontujte vodiacu lištu a pílovú reťaz.

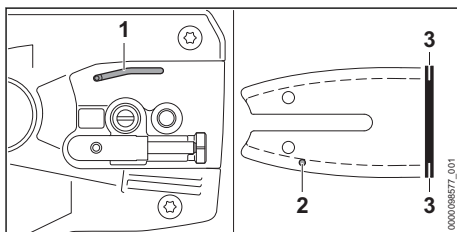

- ▶ Kanál na výstup oleja (1), vstupný otvor oleja (2) a drážku (3) vyčistíte štetcom, mäkkou kefkou alebo rozpúšťadlom živíc STIHL.
- ▶ Pílovú reťaz vyčistíte štetcom, mäkkou kefkou alebo rozpúšťadlom živíc STIHL.
- ▶ Namontujte vodiacu lištu a pílovú reťaz.

15.3 Čistenie akumulátora

- ▶ Akumulátor vyčistíte vlhkou handrou.

16 Údržba

16.1 Začistenie vodiacej lišty

Na vonkajšej hrane vodiacej lišty sa môže tvoriť ostrina.

- ▶ Ostrinu odstráňte plochým pilníkom alebo vyrovnávačom vodiacej lišty STIHL.
- ▶ Ak vzniknú nejasnosti: Vyhladajte špecializovaného obchodníka STIHL.

16.2 Brúsenie pílovej reťaze

Správne nabrúsenie pílovej reťaze si vyžaduje veľa cviku.

STIHL pilníky, STIHL pomôcky na brúsenie, STIHL ostriace prístroje a brožúra „Brúsenie pílových reťazí STIHL“ pomáhajú správne nabrúsiť pílovú reťaz. Brožúra je dostupná na stránke www.stihl.com/sharpening-brochure.

STIHL odporúča nechať si nabrúsiť pílové reťaze prostredníctvom špecializovaného predajcu STIHL.



VAROVANIE

- Rezné zuby pílovej reťaze sú ostré. Môže dôjsť k porezaniu používateľa.
 - ▶ Noste pracovné rukavice z odolného materiálu.

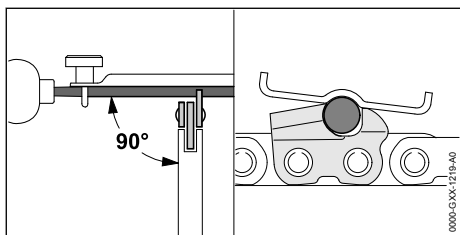

- ▶ Každý rezný zub nabrúste okrúhlym pilníkom tak, aby boli splnené nasledujúce podmienky:
 - Okrúhly pilník je vhodný na rozstup pílovej reťaze.
 - Okrúhly pilník je vedený zvnútra von.

- Okrúhly pilník je vedený v pravom uhle k vodiacej lište.
- Uhol ostrenia 30° je dodržaný.

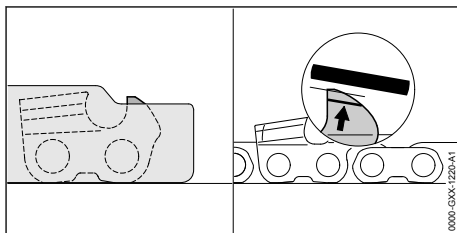

- ▶ Obmedzovače hĺbky nabrúste pomocou plochého pilníka tak, aby boli v jednej rovine s pilníkovou mierkou STIHL a paralelne k značke opotrebovania. Mierka STIHL musí byť vhodná pre rozstup pílovej reťaze.
- ▶ Ak vzniknú nejasnosti: Vyhládajte špecializovaného predajcu STIHL.

17 Oprava

17.1 Oprava vyvetvovacej píly a akumulátora

Používateľ nemôže vyvetvovaciu pílu, vodiacu lištu, pílovú reťaz a akumulátor opravovať sám.

- ▶ Ak sú vyvetvovacia píla, vodiaca lišta alebo pílová reťaz poškodené: Vyvetvovaciu pílu nepoužívajte a vyhľadajte špecializovaného predajcu STIHL.
- ▶ Ak je akumulátor pokazený alebo poškodený: Akumulátor vymeňte.

18 Odstraňovanie porúch

18.1 Odstránenie porúch vyvetvovacej píly alebo akumulátora

Porucha	LED na akumulátore	Príčina	Náprava
Vyvetvovacia píla po zapnutí nena-behne.	1 LED dióda bliká na zeleno.	Stav nabitia akumulátora je príliš nízky.	▶ Akumulátor nabíjajte tak, ako je to popísané v návode na obsluhu nabíjačiek STIHL AL 101, 300, 500.
	1 LED dióda svieti na červeno.	Akumulátor je príliš teplý alebo studený.	▶ Vyberte akumulátor. ▶ Akumulátor nechajte vychladnúť alebo zohriať.
	3 LED diódy blikajú na červeno.	Vo vyvetvovacej píle je porucha.	▶ Vyberte akumulátor. ▶ Vyčistite elektrické kontakty v akumulátorovej šachte. ▶ Vložte akumulátor. ▶ Zapnite vyvetvovaciu pílu. ▶ Ak naďalej blikajú 3 LED diódy na červeno: Vyvetvovaciu pílu nepoužívajte a vyhľadajte špecializovaného predajcu STIHL.

Porucha	LED na akumulátore	Príčina	Náprava
	3 LED diódy svietia na červeno.	Vyvetvovacia píla je príliš teplá.	<ul style="list-style-type: none"> ▶ Vyberte akumulátor. ▶ Nechajte vyvetvovaciu pílu vychladnúť.
	4 LED diódy blikajú na červeno.	V akumulátore je porucha.	<ul style="list-style-type: none"> ▶ Vyberte akumulátor a znova ho vložte. ▶ Zapnite vyvetvovaciu pílu. ▶ Ak naďalej blikajú 4 LED diódy na červeno: Akumulátor nepoužívajte a vyhľadajte špecializovaného predajcu STIHL.
		Elektrické spojenie medzi vyvetvovacou pílou a akumulátorom je prerušené.	<ul style="list-style-type: none"> ▶ Vyberte akumulátor. ▶ Vyčistite elektrické kontakty v akumulátorovej šachte. ▶ Vložte akumulátor.
		Vyvetvovacia píla alebo akumulátor sú vlhké.	▶ Vyvetvovaciu pílu alebo akumulátor nechajte vyschnúť.
Vyvetvovacia píla sa počas prevádzky vypína.	3 LED diódy svietia na červeno.	Vyvetvovacia píla je príliš teplá.	<ul style="list-style-type: none"> ▶ Vyberte akumulátor. ▶ Nechajte vyvetvovaciu pílu vychladnúť.
		Vyskytla sa elektrická porucha.	<ul style="list-style-type: none"> ▶ Vyberte akumulátor a znova ho vložte. ▶ Zapnite vyvetvovaciu pílu.
		Pílová reťaz je napnutá príliš silno.	▶ Pílovú reťaz správne napnite.
Rezací výkon vyvetvovacej píly slabne.		Pílová reťaz nie je správne naoštréná.	▶ Pílovú reťaz správne naoštrite.
		Pílová reťaz je napnutá príliš silno.	▶ Pílovú reťaz správne napnite.
		Mazanie reťaze dodáva príliš málo adhézneho oleja na pílové reťaze.	▶ Vyvetvovaciu pílu nepoužívajte a vyhľadajte špecializovaného predajcu STIHL.
Doba prevádzky vyvetvovacej píly je príliš krátka.		Akumulátor nie je kompletne nabitý.	▶ Akumulátor úplne nabite, ako je to popísané v návode na obsluhu nabíjačiek STIHL AL 101, 300, 500.
		Životnosť akumulátora bola prekročená.	▶ Akumulátor vymeňte.
V mieste rezania vystupuje dym alebo cítiť zápach spáleniny.		Pílová reťaz nie je správne naoštréná.	▶ Pílovú reťaz správne naoštrite.
		V olejovej nádržke je príliš málo adhézneho oleja na pílové reťaze.	▶ Naplňte adhézny olej na pílové reťaze.
		Mazanie reťaze dodáva príliš málo adhézneho oleja na pílové reťaze.	▶ Vyvetvovaciu pílu nepoužívajte a vyhľadajte špecializovaného predajcu STIHL.
		Pílová reťaz je napnutá príliš silno.	▶ Pílovú reťaz správne napnite.
		Vyvetvovacia píla nie je používaná správne.	▶ Nechajte si vysvetliť správny spôsob používania a naučíte si ho.

19 Technické údaje

19.1 Vyvetvovacia píla STIHL HTA 50.0

Schválené akumulátory:

- STIHL AK
- Hmotnosť bez akumulátora: 3,6 kg
- Maximálny objem olejovej nádržky: 105 cm³ (0,105 l)

Doba chodu je uvedená na stránke
www.stihl.com/battery-life.

19.2 Reťazové kolesá

Môžu sa používať nasledujúce reťazové kolesá:

- 8-zubové pre 1/4" P

19.3 Minimálna hĺbka drážky vodiacich líšt

Minimálna hĺbka drážky závisí od rozstupu vodiacej lišty.

- 1/4" P: 4 mm

19.4 Akumulátor STIHL AK

- Technológia akumulátora: lítium-iónový
- Napätie: 36 V
- Kapacita v Ah: pozri výkonový štítok
- Obsah energie vo Wh: pozri výkonový štítok
- Hmotnosť v kg: pozri výkonový štítok
- Dovoľený teplotný rozsah pre použitie a uskladnenie: -10 °C až +50 °C

19.5 Hodnoty hluku a vibrácií

Hodnota K pre hladiny akustického tlaku je 2 dB(A). Hodnota K pre hladiny akustického

výkonu je 2 dB(A). Hodnota K pre hodnoty vibrácií je 2 m/s².

STIHL odporúča nosiť ochranu sluchu.

- Hladina akustického tlaku L_{PA} meraná podľa ISO 22868: 78 dB(A)
- Hladina akustického výkonu L_{WA} meraná podľa ISO 22868: 94 dB(A)
- Hodnota vibrácií a_{HV} meraná podľa ISO 22867
 - Ovládacia rukoväť: 0,5 m/s²
 - Hadicová rukoväť: 1,0 m/s²

Uvedené hodnoty vibrácií boli namerané podľa normovanej skúšobnej metódy a je možné ich použiť na porovnanie elektrických zariadení. Skutočne jestvujúce hodnoty vibrácií sa môžu od uvedených hodnôt v závislosti na spôsobe použitia odchyľovať. Uvedené hodnoty vibrácií sa môžu použiť na prvé odhadnutie vibračného zaťaženia. Musí sa odhadnúť skutočné vibračné zaťaženie. Pri tom sa môžu zohľadniť aj doby, v ktorých je elektrické náradie vypnuté a doby, v ktorých je síce zapnuté, ale beží bez zaťaženia.

Informácie na splnenie smernice pre zamestnávateľov o vibráciách 2002/44/ES sú uvedené na www.stihl.com/vib.

19.6 REACH

REACH označuje nariadenie ES pre registráciu, hodnotenie a autorizáciu chemikálií.

Informácie na splnenie Nariadenia REACH sú uvedené na stránke www.stihl.com/reach.

20 Kombinácie vodiacich líšt a pílových reťazí

20.1 Vyvetvovacia píla STIHL HTA 50.0

Rozstup	Hrúbka vodiacich článkov/šírka drážky	Dĺžka	Vodiaca lišta	Počet zubov na hviezdičici	Počet vodiacich článkov	Pílová reťaz
1/4" P	1,1 mm	25 cm	Rollo-matic E Mini / Light 01	8	56	71 PM3 (Typ 3670)
		30 cm			64	

Rezná dĺžka vodiacej lišty závisí od použitej vyvetvovacej píly a od použitej pílovej reťaze. Skutočná rezná dĺžka vodiacej lišty môže byť menšia ako uvedená dĺžka.

21 Náhradné diely a príslušenstvo

21.1 Náhradné diely a príslušenstvo

STIHL Tieto symboly označujú originálne náhradné diely STIHL a originálne príslušenstvo STIHL.



STIHL odporúča používanie originálnych náhradných dielov STIHL a príslušenstva značky STIHL.

Náhradné diely a príslušenstvo iných výrobcov nemôžu byť spoločnosťou STIHL odborne posudzované z hľadiska spoľahlivosti, bezpečnosti a

vhodnosti aj napriek vykonávanému sledovaniu trhu a STIHL nemôže za ich použitie ručiť.

Originálne náhradné diely STIHL a originálne príslušenstvo STIHL sú dostupné u špecializovaného predajcu značky STIHL.

22 Likvidácia

22.1 Likvidácia vyvetvovacej píly a akumulátora

Informácie o likvidácii dostanete u miestnej správy alebo u špecializovaného predajcu STIHL.

Neodborná likvidácia môže poškodiť zdravie a zaťažovať životné prostredie.

- ▶ Výrobky STIHL vrátane obalov odovzdajte na vhodnom zbernom mieste na recykláciu v súlade s miestnymi predpismi.
- ▶ Nelikvidovať spolu s domovým odpadom.

23 EÚ vyhlásenie o zhode

23.1 Vyvetvovacia píla STIHL HTA 50.0

ANDREAS STIHL AG & Co. KG

Badstraße 115

D-71336 Waiblingen

Nemecko

vyhlasuje na vlastnú zodpovednosť, že

- Druh konštrukcie: Akumulátorová vyvetvovacia píla
- Firemná značka: STIHL
- Typ: HTA 50.0
- Sériové ident. číslo: LA02

zodpovedajú príslušným ustanoveniam smerníc 2011/65/EÚ, 2006/42/ES a 2014/30/EÚ a výrobok bol vyvinutý a vyrobený v súlade s verziami nasledujúcich noriem platnými k dátumu výroby: EN 55014-1, EN 55014-2, EN 62841-1 pri zohľadnení noriem EN ISO 11680-1 a EN 62841-4-1.

Preskúšanie konštrukčného vzoru ES podľa smernice 2006/42/ES, článok 12.3 (b) bolo vykonané v inštitúte: VDE Prüf- u. Zertifizierungsinstitut (NB 0366), Merianstraße 28, 63069 Offenbach, Nemecko

– Číslo certifikácie HTA 50.0: 40053008

Technické dokumenty sú uschované na oddelení schvaľovania výrobkov spoločnosti ANDREAS STIHL AG & Co.

Rok výroby, krajina pôvodu a číslo stroja sú uvedené na vyvetvovacej píle.

Waiblingen, 11. 8. 2021

ANDREAS STIHL AG & Co. KG



v zastúpení

Dr. Jürgen Hoffmann, Vedúci oddelenia pre zabezpečenie údajov, predpisov a schvaľovania výrobkov

24 Všeobecné bezpečnostné pokyny pre elektrické náradie

24.1 Úvod

Táto kapitola reprodukuje predformulované, všeobecné bezpečnostné pokyny, ktoré sú uvedené v norme EN/IEC 62841 pre ručne vedené motorové elektrické náradie.

STIHL musí tieto texty vytlačiť.

Bezpečnostné pokyny na zabránenie zásahu elektrickým prúdom uvedené v časti „Elektrická bezpečnosť“ nie sú použiteľné pre akumulátorové produkty STIHL.



- **Prečítajte si všetky bezpečnostné pokyny, predpisy, obrázky a technické údaje, ktoré sa nachádzajú na tomto elektrickom náradí.** Zanedbanie dodržiavania nasledujúcich pokynov môže spôsobiť zásah elektrickým prúdom, požiar a/alebo ťažké poranenia. **Všetky bezpečnostné pokyny a predpisy uschovajte na budúce použitie.**

Pojem „Elektrické náradie“ používaný v bezpečnostných pokynoch sa vzťahuje na elektrické náradie napájané zo siete (so sieťovým káblom) a na elektrické náradie napájané akumulátorom (bez sieťového kábla).

24.2 Bezpečnosť pracoviska

- a) **Pracovisko vždy udržiavajte čisté a dobre osvetlené.** Neporiadok alebo neosvetlené priestory pracoviska môžu mať za následok úrazy.
- b) **Nepracujte s týmto elektrickým náradím v prostredí ohrozenom výbuchom, v ktorom sa nachádzajú horľavé kvapaliny, plyny alebo**

prach. Elektrické náradie vytvára iskry, ktoré by mohli prach alebo pary zapáliť.

- c) **Nedovoľte deťom a iným osobám, aby sa počas používania elektrického náradia zdržovali v blízkosti pracoviska.** Pri odpútaní pozornosti môžete stratiť kontrolu nad elektrickým náradím.

24.3 Elektrická bezpečnosť

- a) **Zástrčka prívodného kábla elektrického náradia musí byť vhodná pre použitú zásuvku.**

Zástrčka sa v žiadnom prípade nesmie nijako meniť. Spoločne s uzemneným elektrickým náradím nepoužívajte žiadne zástrčkové adaptéry. Nezmenené zástrčky a vhodné zásuvky znižujú riziko úrazu elektrickým prúdom.

- b) **Vyhýbajte sa telesnému kontaktu s uzemnenými povrchovými plochami, ako sú napr. rúry, vykurovacie telesá, sporáky a chladničky.**

Keby by bolo vaše telo uzemnené, hrozí zvýšené riziko úrazu elektrickým prúdom.

- c) **Chráňte elektrické náradie pred účinkami dažďa a vlhkosti.** Vniknutie vody do elektrického náradia zvyšuje riziko úrazu elektrickým prúdom.

- d) **Prívodný kábel nepoužívajte mimo určeného účelu.** Prívodný kábel nikdy nepoužívajte na nosenie, ťahanie alebo na vyťahovanie zo zásuvky. **Zabezpečte, aby sa prívodný kábel nedostal do blízkosti horúceho telesa, ani do kontaktu s olejom, ostrými hranami alebo pohybujúcimi sa časťami.** Poškodené alebo zauzlené prívodné káble zvyšujú riziko úrazu elektrickým prúdom.

- e) **Keď pracujete s elektrickým náradím vonku, používajte len také predlžovacie káble, ktoré sú schválené aj na používanie vo vonkajšom prostredí.** Použitie predlžovacieho kábla, ktorý je vhodný na používanie vo vonkajšom prostredí, znižuje riziko úrazu elektrickým prúdom.

- f) **Ak sa nedá vyhnúť použitiu elektrického náradia vo vlhkom prostredí, použite prúdový chránič pre chybový prúd.** Použitie prúdového chrániča pre chybový prúd znižuje riziko úrazu elektrickým prúdom.

24.4 Bezpečnosť osôb

- a) **Buďte ostražití, sústreďte sa na to, čo robíte a k práci s elektrickým náradím pristupujte s rozumom.** Nepracujte s elektrickým náradím nikdy vtedy, keď ste unavení, alebo keď ste

pod vplyvom drog, alkoholu alebo liekov. Malý okamih nepozornosti môže mať pri používaní elektrického náradia za následok vážne poranenia.

- b) **Noste osobné ochranné prostriedky a používajte vždy ochranné okuliare.** Používanie osobných ochranných prostriedkov, ako sú maska proti prachu, protišmyková bezpečnostná obuv, ochranná prilba alebo ochrana sluchu, v závislosti od druhu a spôsobu použitia elektrického náradia znižuje riziko poranení.

- c) **Vyhýbajte sa neúmyselnému uvedeniu do prevádzky.** Pred zasunutím zástrčky do zásuvky a/alebo pred pripojením akumulátora, pred uchopením alebo prenášaním elektrického náradia sa vždy presvedčte, či je elektrické náradie vypnuté. Ak budete mať pri prenášaní elektrického náradia prst na vypínači, alebo ak elektrické náradie pripojíte na elektrickú sieť zapnutú, môže to mať za následok úraz.

- d) **Skôr ako elektrické náradie zapnete, odstráňte z neho nastavovacie nástroje alebo kľúče na skrutky.** Nástroj alebo kľúč, ktorý sa nachádza v rotujúcej časti elektrického náradia, môže spôsobiť poranenia.

- e) **Vyhýbajte sa abnormálnym polohám tela.** Zabezpečte si pevný postoj a neprestajne udržiavajte rovnováhu. Takto budete môcť elektrické náradie v neočakávaných situáciách lepšie kontrolovať.

- f) **Pri práci noste vhodný odev.** Nenoste široké odevy a nemajte na sebe šperky. Vyvarujte sa toho, aby sa vaše vlasy a odev dostali do blízkosti pohybujúcich sa dielov. Voľný odev, šperky alebo dlhé vlasy môžu byť zachytené pohybujúcimi sa dielmi.

- g) **Ak sa dajú namontovať zariadenia na odsávanie a zachytávanie prachu, musia sa pripojiť a správne použiť.** Používanie odsávacieho zariadenia môže znížiť riziko ohrozenia zdravím prachom.

- h) **Neuspokojte sa s nesprávnym chápaním bezpečnosti a neprekračujte bezpečnostné pravidlá pre elektrické náradia, aj keď poznáte elektrické náradie na základe častého používania.** Nedbanlivé konanie môže v zlomku sekundy viesť k ťažkým zraneniam.

24.5 Používanie elektrického náradia a manipulácia s ním

- a) **Elektrické náradie nepreťažujte.** Používajte také elektrické náradie, ktoré je určené pre

daný druh práce. Pomocou vhodného elektrického náradia budete pracovať lepšie a bezpečnejšie v uvedenom rozsahu výkonu náradia.

- b) **Nepoužívajte nikdy také elektrické náradie, ktoré má chybný vypínač.** Elektrické náradie, ktoré sa už nedá zapnúť alebo vypnúť, je nebezpečné a treba ho dať opraviť.
- c) **Skôr ako začnete náradie nastavovať, vymieňať diely vloženého nástroja alebo skôr ako náradie odložíte, vždy vyťahnite zástrčku zo zásuvky a/alebo odstráňte vyberateľný akumulátor.** Toto preventívne opatrenie zabraňuje neúmyselnému spusteniu elektrického náradia.
- d) **Nepoužívané elektrické náradie uschovávajte tak, aby bolo mimo dosahu detí. Nedovoľte používať elektrické náradie osobám, ktoré s ním nie sú dôverne oboznámené alebo ktoré si neprečítali tieto predpisy.** Elektrické náradie je nebezpečné vtedy, keď ho používajú neskúsené osoby.
- e) **Starajte sa o elektrické náradie a diely použitých nástrojov starostlivo. Kontrolujte, či pohyblivé diely bezchybne fungujú alebo či neblokujú, či nie sú zlomené alebo tak poškodené, že by mohli negatívne ovplyvňovať správnu funkciu elektrického náradia. Pred použitím elektrického náradia nechajte poškodené súčiastky opraviť.** Veľa úrazov bolo spôsobených nedostatočnou údržbou elektrického náradia.
- f) **Rezné nástroje udržiavajte ostré a čisté.** Starostlivo ošetrované rezné nástroje s ostrými reznými hranami majú menšiu tendenciu k zablokovaniu a ľahšie sa dajú viesť.
- g) **Používajte elektrické náradie, prídavný nástroj a všetky ostatné nástroje a pod. podľa týchto predpisov. Pri práci zohľadnite pracovné podmienky a činnosť, ktorú budete vykonávať.** Používanie elektrického náradia na iný účel ako na predpísané použitie môže viesť k nebezpečným situáciám.
- h) **Udržiavajte rukoväť a ich plochy v čistom a suchom stave, neznečistené od oleja a tuku.** Šmykľavé rukoväte a ich plochy nedovoľujú bezpečnú obsluhu a kontrolu elektrického náradia v nepredvídateľných situáciách.

24.6 Používanie akumulátorového náradia a manipulácia s ním

- a) **Nabíjajte akumulátory iba nabíjačkami, ktoré sú odporúčané výrobcom.** V dôsledku nabí-

jačky, ktorá je určená pre určitý typ akumulátorov, hrozí nebezpečenstvo požiaru, ak je používaná s inými akumulátormi.

- b) **V elektrickom náradí používajte iba k tomu určené akumulátory.** Použitie iných akumulátorov môže viesť k poraneniám a požiarom.
- c) **Nepoužívaný akumulátor uchovávajte mimo dosahu kancelárskych sponiek, mincí, kľúčov, klinčov, skrutiek alebo iných drobných kovových predmetov, ktoré môžu spôsobiť premostenie kontaktov.** Skrat medzi kontaktmi akumulátora môže mať za následok popálenie alebo požiar.
- d) **Pri nesprávnom používaní môže kvapalina z akumulátora vytečť. Zabráňte kontaktu s ňou. Pri náhodnom kontakte opláchnite vodou. Pokiaľ kvapalina vnikne do očí, navštívte aj lekára.** Vytekajúca akumulátorová kvapalina môže spôsobiť podráždenie pokožky alebo popáleniny.
- e) **Nepoužívajte poškodené alebo zmenené akumulátory.** Poškodené alebo zmenené akumulátory sa môžu správať nepredvídateľne a môžu viesť k vzniku požiaru, explózie alebo nebezpečenstvu zranenia.
- f) **Akumulátor nevystavujte ohňu ani príliš vysokým teplotám.** Oheň alebo teploty nad 130 °C (265 °F) môžu vyvolať explóziu.
- g) **Dodržiavajte všetky pokyny na nabíjanie a nikdy nenabíjajte akumulátor alebo akumulátorové náradie mimo teplotného rozsahu uvedeného v návode na obsluhu.** Nesprávne nabíjanie alebo nabíjanie mimo dovoleného teplotného rozsahu môže akumulátor zničiť a zvýšiť riziko vzniku požiaru.

24.7 Servis

- a) **Opravou elektrického náradia poverte vždy len kvalifikovaný odborný personál, ktorý používa iba originálne náhradné diely.** Tým sa zabezpečí, že bezpečnosť elektrického náradia zostane zachovaná.
- b) **Nikdy nevykonávajte údržbu poškodeného akumulátora.** Všetky údržby akumulátorov by sa mali uskutočniť prostredníctvom výrobcu alebo splnomocneného zákaznickeho servisu.

Saturs

- 1 **Priekšvārds..... 47**
- 2 **Informācija par šo lietošanas instrukciju... 47**
- 3 **Pārskats..... 48**

4	Drošības norādījumi.....	49
5	Augsto zaru zāga sagatavošana darbam.....	56
6	Akumulatora uzlāde un gaismas diodes... ..	56
7	Augsto zaru zāga montāža.....	56
8	Akumulatora ievietošana.....	58
9	Augsto zaru zāga ieslēgšana un izslēgšana	59
10	Augsto zaru zāga un akumulatora pārbaude	59
11	Strādāšana ar augsto zaru zāgi.....	60
12	Pēc darba.....	61
13	Transportēšana.....	61
14	Uzglabāšana.....	62
15	Tīrīšana.....	62
16	Apkope.....	63
17	Remonts.....	63
18	Traucējumu novēršana.....	63
19	Tehniskie dati.....	65
20	Vadsliežu un zāga ķēžu kombinācijas.....	65
21	Rezerves daļas un piederumi.....	66
22	Uzturēšana.....	66
23	ES atbilstības deklarācija.....	66
24	Vispārējie drošības norādījumi darbam ar elektroinstrumentiem.....	66

1 Priekšvārds

Cienītais klient, cienījamā kliente!

Mēs priecājamies, ka esat izvēlējušies STIHL. Mēs attīstām un ražojam savus augstākās kvalitātes izstrādājumus atbilstoši savu klientu prasībām. Šādi rodas izstrādājumi, kas ir īpaši uzticami arī smagas apstākļos.

STIHL nodrošina arī augstāko servisa kvalitāti. Mūsu tirgotāji garantē profesionālas konsultācijas un apmācību, kā arī visaptverošu tehnisku apkalpošanu.

STIHL vienmēr ilgtspējīgu un atbildīgu rūpējas par dabu. Šī lietošanas instrukcija sniedz jums atbalstu, lai jūs ilgstoši, droši un videi draudzīgi varētu lietot savu STIHL Produkt ražojumu.

Mēs pateicamies par jūsu uzticību un vēlam jums izdošanos ar jūsu STIHL izstrādājumu.



Dr. Nikola Stihl

SVARĪGI! PIRMS LIETOŠANAS IZLASIET UN SAGLABĀJIET.

2 Informācija par šo lietošanas instrukciju

2.1 Spēkā esošie dokumenti

Ir spēkā vietējie drošības noteikumi.

- ▶ Papildus šai lietošanas pamācībai izlasiet, izprotiet un saglabājiet tālāk norādītos dokumentus.
 - STIHL AK akumulatora drošības norādījumi
 - Lādētāju STIHL AL 101, 300, 500 lietošanas pamācības
 - Drošības informācija par STIHL akumulatoriem un produktiem ar iebūvētu akumulatoru: www.stihl.com/safety-data-sheets

2.2 Brīdinājuma norāžu apzīmēšana tekstā

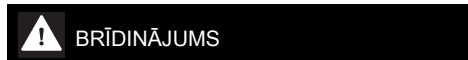

- Norāde sniedz informāciju par apdraudējumam, kas var izraisīt smagas traumas vai nāvi.
 - ▶ Minētās darbības var novērst smagas traumas vai nāvi.

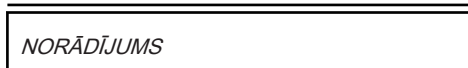

- Norāde sniedz informāciju par apdraudējumam, kas var izraisīt mantiskos bojājumus.
 - ▶ Minētās darbības var novērst mantiskos bojājumus.

2.3 Simboli tekstā

 Šis simbols sniedz norādi uz nodaļu šajā lietošanas instrukcijā.

3 Pārskats

3.1 Augsto zaru zāģis STIHL HTA 50.0 un akumulators

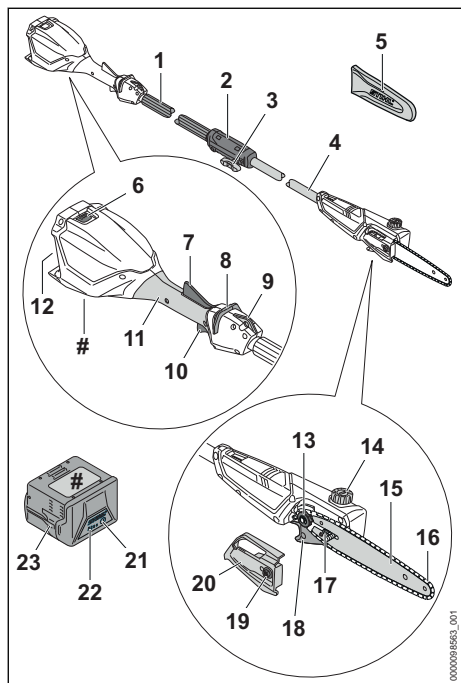

1 Roktura šļūtene

Roktura caurule paredzēta augsto zaru zāģa turēšanai un vadīšanai.

2 Sajūga uzmava

Savienojuma uzmava savieno roktura šļūteni ar kātu.

3 Sprūda skrūve

Sprūda skrūve nofiksē roktura šļūteni pie kāta.

4 Kāts

Kāts savieno visas detaļas.

5 Ķēdes aizsargs

Ķēdes aizsargs aizsargā pret kontaktu ar zāģa ķēdi.

6 Fiksācijas svira

Fiksācijas svira notur akumulatoru akumulatora nodalījumā.

7 Ergo svira

Ergo svira notur atbloķēšanas sviru pozīcijā, atlaižot slēdža sviru.

8 Atbloķēšanas svira

Atbloķēšanas svira atbloķē slēdža sviru.

9 Nešanas cilpa

Nešanas cilpa paredzēta uzkabes sistēmas iekarināšanai.

10 Slēdža svira

Slēdža svira ieslēdz un izslēdz augsto zaru zāģi.

11 Vadības rokturis

Vadības rokturis ir paredzēts augsto zaru zāģa vadībai, turēšanai un vadīšanai.

12 Akumulatora nodalījums

Akumulatora nodalījumā tiek ievietots akumulators.

13 Ķēdes rats

Ķēdes rats nodrošina zāģa ķēdes piedziņu.

14 Eļļas tvertnes vāks

Eļļas tvertnes vāks noslēdz eļļas tvertni.

15 Vadsliede

Vadsliede vada zāģa ķēdi.

16 Zāģa ķēde

Zāģa ķēde zāģē koku.

17 Spriegošanas skrūve

Spriegošanas skrūve paredzēta ķēdes spriegojuma iestatīšanai.

18 Zaru āķis

Zaru āķis tiek izmantots, lai izvilktu nozāģēto zaru no koka vainaga.

19 Uzgrieznis

Uzgrieznis nostiprina ķēdes rata pārsegu pie augsto zaru zāģa.

20 Ķēdes rata pārsegs

Ķēdes rata pārsegs paredzēts ķēdes rata pārsegšanai, un tā nostiprina vadsliedi pie augsto zaru zāģa.

21 Taustiņš

Taustiņa nospiešanas rezultātā iedegas gaismas diodes uz akumulatora.

22 Gaismas diodes

Gaismas diodes rāda akumulatora uzlādes līmeni un traucējumus.

23 Akumulators

Akumulators nodrošina augsto zaru zāģi ar enerģiju.

Datu plāksnīte ar ierīces numuru

3.2 Simboli

Simboli var atrasties uz augsto zaru zāģa un akumulatora un tie nozīmē sekojošo:



Šis simbols apzīmē zāga ķēdes eļļas tvertni.



Šis simbols norāda zāga ķēdes kustības virzienu.



Griešanās virziens zāga ķēdes spriegošānai.



Šis simbols norāda, ka nepieciešams uzstādīt vadsliedi un zāga ķēdi.



Šis simbols norāda, kurā virzienā nepieciešams bīdīt atbloķēšanas sviru.



4 gaismas diodes mirgo sarkanā krāsā. Ir radies akumulatora traucējums.



Dati līdzās simbolam norāda par akumulatoru enerģijas tilpumu atbilstoši šūnu ražotāja specifikācijai. Lietderīgā energoietilpība ir mazāka.



Neizmest produktu sadzīves atkritumos.

4 Drošības norādījumi

4.1 Brīdinājuma simboli

Brīdinājuma simboli uz augsto zaru zāga vai akumulatora nozīmē:



Ievērojiet drošības norādījumus un to pasākumus.



Izlasiet, izprotiet un saglabāiet lietošanas pamācību.



Valkājiet aizsargbrilles un aizsargķiveri.



Valkājiet aizsargzābakus.



Lietojiet darba cimdus.

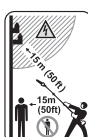

Ievērojiet drošu attālumu.



Sargājiet augsto zaru zāgi no lietus un mitruma.



Darba pārtraukumu, transportēšanas, glabāšanas, apkopes vai remonta laikā izņemiet akumulatoru.



Aizsargājiet akumulatoru no karstuma un atklātās liesmas.



Aizsargājiet akumulatoru no lietus un mitruma un neievietojiet to šķidrumos.



Ievērojiet pieļaujamo akumulatora temperatūras diapazonu.

4.2 Nosacījumiem atbilstīga lietošana

Augsto zaru zāgis STIHL HTA 50.0 ir paredzēts augstu koku atzarošanai vai augstu koku zaru apzāģēšanai.

Augsto zaru zāgi aizliegts izmantot koku gāšanai.

Augsto zaru zāgi aizliegts izmantot lietus laikā.

Augsto zaru zāga enerģiju nodrošina akumulators STIHL AK.

▲ BRĪDINĀJUMS

- Akumulatori, kurus STIHL nav atļāvis lietot augsto zaru zāģim, var radīt ugunsgrēkus un sprādzienus. Var rasties smagi vai nāvējoši savainojumi un materiālu bojājumi.
 - ▶ Lietojiet augsto zaru zāģi ar akumulatoru STIHL AK.
- Neizmantojot augsto zaru zāģi vai akumulatoru atbilstoši noteikumiem, iespējamas smagas traumas vai pat nāve un mantiskie bojājumi.
 - ▶ Izmantojiet augsto zaru zāģi tā, kā aprakstīts šajā lietošanas instrukcijā.
 - ▶ Akumulatoru lietojiet tā, kā aprakstīts akumulatora STIHL AK lietošanas instrukcijā.

4.3 Prasības lietotājam

▲ BRĪDINĀJUMS

- Lietotāji bez instruktažas nespēj atpazīt vai novērtēt apdraudējumu, ko rada augsto zaru zāģis un akumulators. Lietotājs vai citi cilvēki var gūt smagas traumas vai var tik nonāvēti.
 - ▶ Izlasiet, saprotiet un saglabāiet lietošanas instrukciju.



- ▶ Nododot augsto zaru zāģi un akumulatoru citai personai: nododiet arī lietošanas instrukciju.
- ▶ Pārliecinieties, vai lietotājs atbilst šādām prasībām:
 - Lietotājs ir atpūties.
 - Lietotājs fiziski, sensoriski un garīgi ir spējīgs vadīt augsto zaru zāģi un akumulatoru, kā arī ar to strādāt. Ja lietotājam ir fiziski, sensoriski vai garīgi ierobežotas spējas, viņš iekārtu drīkst lietot tikai citu uzraudzībā vai arī pēc atbildīgās personas instrukciju saņemšanas.
 - Lietotājs spēj atpazīt un novērtēt augsto zaru zāģa un akumulatoru radītos apdraudējumus.
 - Lietotājs ir pilngadīgs vai lietotājs uzraudzībā tiek apmācīts darbam atbilstoši nacionālajiem noteikumiem.
 - Pirms pirmās augsto zaru zāģa lietošanas reizes lietotājs ir saņēmis STIHL tirgotāja vai speciālista instrukcijas.
 - Lietotājs nav alkohola, medikamentu vai narkotiku ietekmē.
- ▶ Neskaidrību gadījumā: vērsieties pie STIHL tirgotāja.

4.4 Apģērbs un aprīkojums

▲ BRĪDINĀJUMS

- Darba laikā garus matus iespējams ievilkat augsto zaru zāģī. Lietotājs var gūt smagus savainojumus.
 - ▶ Sasieniet un nostipriniet garus matus tā, lai tie atrastos virs pleciem.
- Darba laikā lielā ātrumā gaisā var tikt uz mesti priekšmeti. Lietotāji var gūt savainojumus.
 - ▶ Nēsājiet cieši pieguļošas aizsargbrilles. Piemērotas aizsargbrilles, kas atbilst standartam EN 166 vai valsts noteikumiem un ir atbilstoši marķētas, ir pieejamas tirdzniecībā.
- Krītoši priekšmeti var radīt galvas traumas.
 - ▶ Lietojiet aizsargķiveri.



- Darba laikā var tikt sacelti putekļi. Ieelpotās putekļu daļiņas var būt kaitīgas veselībai un izraisīt alerģiskas reakcijas.
 - ▶ Ja tiek sacelti putekļi: nēsājiet putekļu aizsargmasku.
- Nepiemērots apģērbs var iekļerties koksniē, krūmājos un augsto zaru zāģī. Lietotāji, kuriem nav piemērota apģērba, var gūt savainojumus.
 - ▶ Nēsājiet pieguļošu apģērbu.
 - ▶ Noņemiet šalles un rotaslietas.

- Darba laikā lietotājs var gūt koka radītus griezumus. Tīrīšanas, apkopes un remonta laikā lietotājs var saskarties ar zāģa ķēdi. Lietotāji var gūt savainojumus.



- ▶ Nēsājiet izturīga materiāla darba cimdus.

- Ja lietotājam ir nepiemēroti apavi, pastāv paslīdēšanas risks. Lietotāji var gūt savainojumus.



- ▶ Nēsājiet stingrus, slēgtus apavus ar neslīdošām zolēm.

4.5 Darba zona un apkārtnē

4.5.1 Augsto zaru zāģis

▲ BRĪDINĀJUMS

- Nepiederošas personas, bērni un dzīvnieki nespēj atpazīt un novērtēt augsto zaru zāģa un uz mesto priekšmetu radītos apdraudējumus. Nepiederošas personas, bērni un dzīvnieki var gūt smagus vai nāvējošus savainojumus, un var rasties materiālu bojājumi.
 - ▶ Nodrošiniet, lai nepiederošas personas, bērni un dzīvnieki darba zonai netuvotos tuvāk par 15 m.

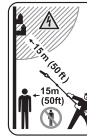

- ▶ Ievērojiet 15 m attālumu no priekšmetiem.
- ▶ Neatstājiet augsto zaru zāģi bez uzraudzības.
- ▶ Nodrošiniet, lai bērni nevarētu rotaļāties ar augsto zaru zāģi.
- Augstu zaru zāģis nav ūdensdrošs. Strādājot lietū vai mitrā vidē, iespējams elektriskās strāvas trieciens. Lietotājs var gūt traumas un augstu zaru zāģis var tikt sabojāts.



- ▶ Nestrādājiet lietū un mitrā vidē.

- Augsto zaru zāģa elektriskās detaļas var radīt dzirksteles. Viegli uzliesmojošā vai sprādzienbīstamā vidē dzirksteles var izraisīt ugunsgrēkus un sprādzienus. Var rasties smagi vai nāvējoši savainojumi un materiālu bojājumi.
 - ▶ Nestrādājiet viegli uzliesmojošā un sprādzienbīstamā vidē.

4.5.2 Akumulators

▲ BRĪDINĀJUMS

- Nepiederošas personas, bērni un dzīvnieki nespēj atpazīt un novērtēt akumulatora radītos apdraudējumus. Nepiederošas personas, bērni un dzīvnieki var gūt smagas traumas.
 - ▶ Nodrošini, lai nepiederošas personas, bērni un dzīvnieki netuvotos.
 - ▶ Neatstājiet akumulatoru bez uzraudzības.
 - ▶ Nodrošini, lai bērni nevarētu rotaļāties ar akumulatoru.
- Akumulators nav aizsargāts pret visu vides ietekmi. Ja akumulators ir pakļauts noteiktai vides ietekmei, tas var aizdegties vai uzsprāgt. Iespējamās smagas traumas un mantiskie bojājumi.



- ▶ Aizsargājiet akumulatoru no karstuma un atklātas liesmas.
- ▶ Nemetiet akumulatorus ugunī.



- ▶ Akumulatoru lietojiet un glabājiet temperatūrā, kas ir robežās no -10 °C līdz +50 °C.



- ▶ Aizsargājiet akumulatoru no lietus un mitruma un neievietojiet to šķidrumos.

- ▶ Netuviniet akumulatoru metāliskiem priekšmetiem.
- ▶ Nepakļaujiet akumulatoru augsta spiediena iedarbībai.
- ▶ Nepakļaujiet akumulatoru mikroviļņu iedarbībai.
- ▶ Aizsargājiet akumulatoru pret ķīmikālijām un sāļiem.

4.6 Drošs stāvoklis

4.6.1 Augsto zaru zāģis

Augsto zaru zāģis ir drošā stāvoklī, ja ir izpildīti šādi noteikumi:

- Augsto zaru zāģis nav bojāts.
- Augsto zaru zāģis ir firs.
- Vadības elementi darbojas, un tiem nav veiktas izmaiņas.
- Kēdes eļļošana darbojas.
- Kēdes rata piestrādes sliedes ir dziļākas nekā 0,5 mm.
- Uzstādīta šajā lietošanas instrukcijā dotā vadsliedes un zāģa ķēdes kombinācija.
- Vadsliede un zāģa ķēde nav uzstādīta pareizi.
- Zāģa ķēde ir nospriegota pareizi.
- Šim augsto zaru zāģim ir uzstādīti oriģinālie STIHL piederumi.
- Piederumi ir pareizi uzstādīti.

- Eļļas tvertnes vāks ir noslēgts.

▲ BRĪDINĀJUMS

- Ja stāvoklis nav ekspluatācijai drošs, detaļas var nedarboties pareizi un drošības aprīkojums var nedarboties vispār. Cilvēki var gūt smagus vai nāvējošus savainojumus.
 - ▶ Strādājiet ar darba kārtībā esošu augsto zaru zāģi.
 - ▶ Ja augsto zaru zāģis ir nefīrs: Notīriet augsto zaru zāģi.
 - ▶ Neveiciet augsto zaru zāģa izmaiņas. Izņēmums: Uzstādīta šajā lietošanas instrukcijā dotā vadsliedes un zāģa ķēdes kombinācija.
 - ▶ Ja vadības elementi nedarbojas: nestrādājiet ar augsto zaru zāģi.
 - ▶ Šim augsto zaru zāģim uzmontējiet oriģinālos STIHL piederumus.
 - ▶ Vadsliedi un zāģa ķēdi uzmontējiet tā, kā aprakstīts šajā lietošanas instrukcijā.
 - ▶ Uzstādi piederumus tā, kā aprakstīts šajā vai piederuma lietošanas pamācībā.
 - ▶ Neievietojiet priekšmetus augsto zaru zāģa atvērumos.
 - ▶ Aizveriet eļļas tvertnes vāku.
 - ▶ Nomainiet nolietotas vai bojātas norādījumu plāksnītes.
 - ▶ Ja rodas neskaidrības: sazinieties ar STIHL tirgotāju.

4.6.2 Vadsliede

Vadsliede ir drošā stāvoklī, ja ir izpildīti šādi noteikumi:

- Vadsliede nav bojāta.
- Vadsliede nav deformēta.
- Rievas dziļums ir vienāds ar vai dziļāks par minimālo rievas dziļumu,  19.3.
- Rievas izvīzījumi ir bez atskarpēm.
- Vadsliedes rieva vai sašaurināta vai vai paplašināta.

▲ BRĪDINĀJUMS

- Nedrošā stāvoklī vadsliede nespēj pareizi vadīt zāģa ķēdi. Rotējošā zāģa ķēde var nokrist no vadsliedes. Tas var cilvēkiem radīt smagas vai nāvējošas traumas.
 - ▶ Nestrādājiet ar bojātu vadsliedi.
 - ▶ Ja rievas dziļums ir mazāks nekā minimālais rievas dziļums: nomainiet vadsliedi.
 - ▶ Reizi nedēļā noņemiet vadsliedes atskarpes.
 - ▶ Neskaidrību gadījumā: vērsieties pie STIHL tirgotāja.

4.6.3 Zāga ķēde

Zāga ķēde ir drošā stāvoklī, ja ir izpildīti šādi noteikumi:

- Zāga ķēde nav bojāta.
- Zāga ķēde ir pareizi uzasināta.
- Redzamas griezējzobu nodiluma atzīmes.

▲ BRĪDINĀJUMS

- Nedrošā stāvoklī detaļas var nedarboties pareizi, un drošības ierīces var neveikt savas funkcijas. Tas var cilvēkiem radīt smagas vai nāvējošas traumas.
 - ▶ Nestrādājiet ar bojātu zāga ķēdi.
 - ▶ Veiciet pareizi zāga ķēdes asināšanu.
 - ▶ Neskaidrību gadījumā: vērsieties pie STIHL tirgotāja.

4.6.4 Akumulators

Akumulators ir ekspluatācijai drošā stāvoklī, ja ir izpildīti tālāk minētie nosacījumi.

- Akumulators nav bojāts.
- Akumulators ir sauss un tīrs.
- Akumulators darbojas, un tam nav veiktas izmaiņas.

▲ BRĪDINĀJUMS

- Ja akumulators nav ekspluatācijai drošā stāvoklī, tā darbība vairs nav droša. Cilvēki var smagi savainoties.
 - ▶ Strādājiet tikai tad, ja akumulators darbojas un nav bojāts.
 - ▶ Nelādējiet bojātu akumulatoru.
 - ▶ Ja akumulators ir netīrs vai slapjš: notīriet akumulatoru un ļaujiet tam nožūt.
 - ▶ Neveiciet izmaiņas akumulatorā.
 - ▶ Neievietojiet akumulatora atverēs priekšmetus.
 - ▶ Nekad nesavienojiet akumulatora elektriskos kontaktus ar metāla priekšmetiem un neradiet īsslēgumu.
 - ▶ Neatveriet akumulatoru.
 - ▶ Nomainiet nolietotas vai bojātas norādījumā plāksnītes.
- No bojāta akumulatora var izplūst šķidrums. Ja šķidrums saskaras ar ādu vai iekļūst acīs, var rasties ādas vai acu kairinājums.
 - ▶ Izvairieties no saskares ar šo šķidrumu.
 - ▶ Ja šķidrums saskāries ar ādu: nomazgājiet attiecīgās vietas ar lielu ūdens daudzumu un ziepēm.
 - ▶ Ja šķidrums iekļuvis acīs: vismaz 15 minūtes skalojiet acis ar lielu ūdens daudzumu un griezieties pie ārsta.
- Bojāts akumulators var radīt neparastu smaku, dūmus vai degt. Var rasties smagi vai nāvējoši savainojumi un materiāli zaudējumi.

- ▶ Ja akumulators rada neparastu smaku vai dūmus: neizmantojiet akumulatoru un nenovietojiet tā tuvumā degošas vielas.
- ▶ Ja akumulators deg: mēģiniet dzēst akumulatoru ar ugunsdzēsības aparātu vai ūdeni.

4.7 Darbs

4.7.1 Zāgēšana

▲ BRĪDINĀJUMS

- Ja ārpus darba zonas sauciena attālumā nav cilvēku, ārkārtas gadījumā nav iespējams sniegt palīdzību.
 - ▶ Pārliecinieties, vai ārpus darba zonas tuvumā ir cilvēki.
- Noteiktās situācijās lietotājs vairs nevar koncentrēties darbam. Lietotājs var zaudēt kontroli pār augsto zaru zāģi, aizķerties, pakrist un gūt smagas traumas.
 - ▶ Strādājiet mierīgi un pārdomāti.
 - ▶ Ja gaismas un redzamības apstākļi ir slikti: nestrādājiet ar augsto zaru zāģi.
 - ▶ Strādājiet ar augsto zaru zāģi viens.
 - ▶ Uzmanieties no šķēršļiem.
 - ▶ Darba laikā stāviet uz zemes un saglabājiet līdzsvaru. Ja nepieciešams strādāt augstumā: Izmantojiet pacēlāju vai drošas sastatnes.
 - ▶ Ja esat noguris: pārtrauciet darbu.
- Rotējošā zāga ķēde var iegriezt lietotājam. Lietotājs var gūt smagus savainojumus.
 - ▶ Nepieskarieties rotējošai zāga ķēdei.
 - ▶ Ja kāds priekšmets bloķē zāga ķēdi: Izslēdziet augsto zaru zāģi un izņemiet no tā akumulatoru. Tikai pēc tam izņemiet priekšmetu.
- Rotējošā zāga ķēde sasilst un izstiepjas. Ja zāga ķēde netiek pietiekami eļļota vai nospriego, zāga ķēde var nokrist no vadsliedes vai pārplīst. Var rasties smagi savainojumi un materiālu bojājumi.
 - ▶ Izmantojiet zāga ķēdes eļļu.
 - ▶ Darba laikā regulāri pārbaudiet zāga ķēdes spriegojumu. Ja zāga ķēdes spriegojums ir pārāk mazs: veiciet zāga ķēdes spriegošanu.
- Ja augsto zaru zāģis darba laikā mainās vai darbojas neparasti, tas var būt nedrošā stāvoklī. Var rasties smagi savainojumi un materiālu bojājumi.
 - ▶ Beidziet darbu, izņemiet akumulatoru un lūdziet STIHL tirgotāja palīdzību.
- Darba laikā var veidoties augsto zaru zāģa radīta vibrācija.



▶ Nēsājiet cimdus.

- ▶ Ievērojiet pārtraukumus.
- ▶ Ja novērojat asinsrites traucējumu simptomus: vērsieties pie ārsta.
- Ja rotējošā zāga ķēde saskaras ar cietu priekšmetu, iespējama dzirksteļu veidošanās. Viegli uzliesmojošā vidē dzirksteles var izraisīt ugunsgrēkus. Var rasties smagi vai nāvējoši savainojumi un materiālu bojājumi. Var rasties smagi vai nāvējoši savainojumi un materiālu bojājumi.
 - ▶ Nestrādājiet viegli uzliesmojošā vidē.
- Pēc slēdža sviras atlaišanas zāga ķēde īsu brīdi turpina griezties. Rotējošā zāga ķēde lietotājam var radīt griezumus. Cilvēki var gūt smagus savainojumus.
 - ▶ Augsto zaru zāģi visu laiku stingri turiet ar abām rokām un nogaidiet, līdz zāga ķēde vairs negriežas.
- Bīstamā situācijā lietotāju var pārņemt panika un viņš var nenovērtēt uzkabes sistēmu. Lietotājs var gūt smagus savainojumus.
 - ▶ Vingrinieties uzkabes sistēmas noņemšanu.

▲ BRĪDINĀJUMS

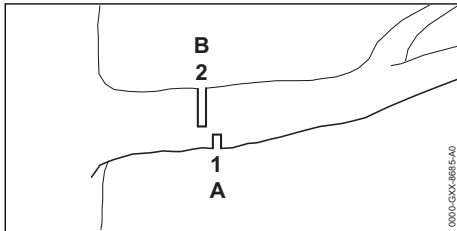

- Zāģējot nospriegotu koku, iespējama vadslīdes nosprūšana. Lietotājs var zaudēt kontroli pār augsto zaru zāģi un gūt smagas traumas.
 - ▶ Vispirms spiedes slodzei pakļautajā pusē (A) izdariat atslogošanas zāģējumu (1), bet pēc tam veiciet pārzāģēšanu (2), pārvietojot stubbra virzienā, no stiepes slodzei pakļautās puses (B).

▲ BĪSTAMI

- Strādājot strāvas vadu tuvumā, zāga ķēde var saskarties ar strāvas vadiem un to sabojāt. Lietotājam var rasties smagi vai nāvējoši savainojumi.

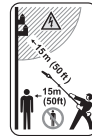

▶ Ievērojiet 15 m attālumu līdz spriegumu vadošiem vadiem.

4.7.2 Zaru zāģēšana

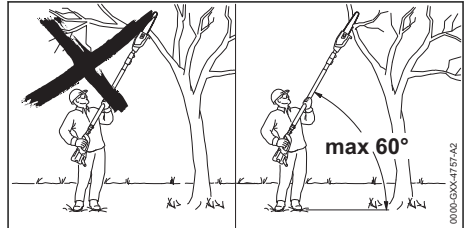

▲ BRĪDINĀJUMS

- Atzarošanas laikā nozāģētais zars var nokrist. Lietotājs var gūt smagus savainojumus.
 - ▶ Nestāviet zem zara, kurš tiek zāģēts.
 - ▶ Ievērojiet maksimāli 60° leņķi attiecībā pret horizontālo plakni.

4.8 Reakcijas spēki

4.8.1 Pretsitiens

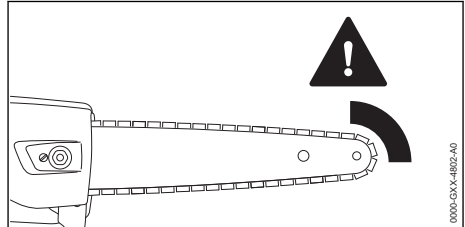

Pretsitiens var rasties šādu iemeslu dēļ:

- Rotējošā zāga ķēde vadslīdes gala augšējās ceturtdaļas zonā saskaras ar cietu priekšmetu un tiek ātri nobremzēta.
- Rotējošā zāga ķēde vadslīdes galā ir nosprūds.

▲ BRĪDINĀJUMS

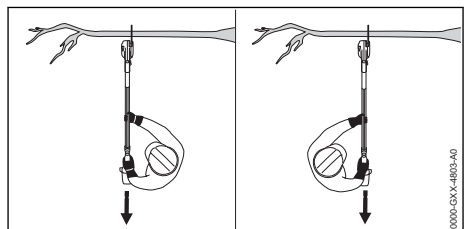

- Rodoties pretsītienam, augsto zaru zāģis var tikt pagrūsts uz augšu. Lietotājs var zaudēt kontroli pār augsto zaru zāģi un gūt smagas vai nāvējošas traumas.
 - ▶ Augsto zaru zāģi visu laiku stingri jātur ar abām rokām.
 - ▶ Netuviniet ķermeni pagarinātajai augsto zaru zāģa kustības zonai.
 - ▶ Strādājiet tā, kā aprakstīts šajā lietošanas instrukcijā.
 - ▶ Nestrādājiet ar vadsliedes gala augšējās ceturtdaļas zonu.
 - ▶ Strādājiet ar pareizi uzasinātu un pareizi nospriegotu zāģa ķēdi.
 - ▶ Izmantojiet zāģa ķēdi ar samazinātām atsi-tiena īpašībām.
 - ▶ Izmantojiet vadsliedi ar mazu sliedes gal-viņu.
 - ▶ Zāģējiet ar pilnu gāzi.

4.8.2 Ievilkšana

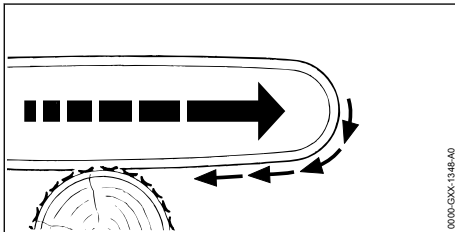

Strādājot ar vadsliedes apakšpusi, augsto zaru zāģis tiek vilkts prom no lietotāja.

▲ BRĪDINĀJUMS

- Ja rotējošā zāģa ķēde saskaras ar cietu priekšmetu un tiek ātri nobremzēta, augsto zaru zāģis iespējams tiek ātri virzīts virzienā prom no lietotāja. Lietotājs var zaudēt kontroli pār augsto zaru zāģi un gūt smagas vai nāvējošas traumas.
 - ▶ Augsto zaru zāģi visu laiku stingri jātur ar abām rokām.
 - ▶ Strādājiet tā, kā aprakstīts šajā lietošanas instrukcijā.
 - ▶ Vadiet vadsliedi griezuma vietā taisni.
 - ▶ Pareizi uzlieciet atduri.
 - ▶ Zāģējiet ar pilnu gāzi.

4.8.3 Atsitiens

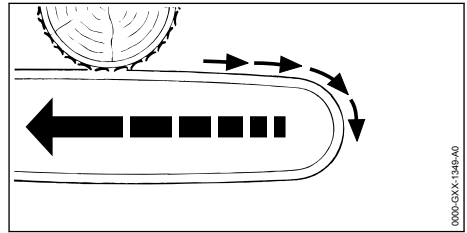

Strādājot ar vadsliedes augšpusi, augsto zaru zāģis tiek grūsts lietotāja virzienā.

▲ BRĪDINĀJUMS

- Ja rotējošā zāģa ķēde saskaras ar cietu priekšmetu un tiek ātri nobremzēta, augsto zaru zāģis iespējams tiek ātri virzīts lietotāja virzienā. Lietotājs var zaudēt kontroli pār augsto zaru zāģi un gūt smagas vai nāvējošas traumas.
 - ▶ Augsto zaru zāģi visu laiku stingri jātur ar abām rokām.
 - ▶ Strādājiet tā, kā aprakstīts šajā lietošanas instrukcijā.
 - ▶ Vadiet vadsliedi griezuma vietā taisni.
 - ▶ Zāģējiet ar pilnu gāzi.

4.9 Transportēšana

4.9.1 Augsto zaru zāģis

▲ BRĪDINĀJUMS

- Transportēšanas laikā augsto zaru zāģis var apgāzties vai pārvietoties. Var rasties savainojumi un materiālu bojājumi.
 - ▶ Izņemiet akumulatoru.



- ▶ Uzstādiet ķēdes aizsargu uz vadsliedes tā, lai tas pilnībā nosedz visu vadsliedi.
- ▶ Nostipriniet augsto zaru zāģi ar fiksācijas siksnām, siksnām vai tīklu tā, lai tas nevarētu apgāzties un kustēties.

4.9.2 Akumulators

▲ BRĪDINĀJUMS

- Akumulators nav aizsargāts pret visu vides ietekmi. Ja akumulators ir pakļauts noteiktai vides ietekmei, tas var tikt sabojāts un radīt mantiskos bojājumus.
 - ▶ Netransportējiet bojātu akumulatoru.
 - ▶ Transportējiet akumulatoru elektrisko strāvu nevedošā iepakojumā.

- Transportēšanas laikā akumulators var apgāzties vai pārvietoties. Iespējamas traumas un mantiskie bojājumi.
 - ▶ Ievietojiet akumulatoru iepakojumā tā, lai tas nekustētos.
 - ▶ Nostipriniet iepakojumu tā, lai tas nekustētos.

4.10 Uzglabāšana

4.10.1 Augsto zaru zāģis

▲ BRĪDINĀJUMS

- Bērni nespēj atpazīt un novērtēt augsto zaru zāģa radīto apdraudējumu. Bērni var gūt smagus savainojumus.



- ▶ Izņemiet akumulatoru.

- ▶ Uzstādiet ķēdes aizsargu uz vadsliedes tā, lai tas pilnībā nosedz visu vadsliedi.
- ▶ Glabājiet augsto zaru zāģi bērniem nepieejamā vietā.

- Mitruma iedarbībā augsto zaru zāģa elektriskie kontakti un metāliskās detaļas var sākt rūstēt. Augsto zaru zāģi iespējams sabojāt.



- ▶ Izņemiet akumulatoru.

- ▶ Glabājiet augsto zaru zāģi tīru un sausu.
- Ja elektriskie vadi un caurules ir uzstādītas sienā, uzstādot sienas stiprinājumu pie sienas, tās var tikt bojātas. Saskare ar elektriskās strāvas vadiem var radīt strāvas triecienu. Var rasties smagi savainojumi un materiālu bojājumi.

- ▶ Pārlicinieties, ka paredzētajā vietā sienā nav elektriskie vadi un caurules.
- Neuzstādot sienas stiprinājumu pie sienas tā, kā aprakstīts šajā lietošanas instrukcijā, sienas stiprinājums vai augsto zaru zāģis var nokrist. Var rasties savainojumi un materiālu bojājumi.
- ▶ Uzstādiet sienas stiprinājumu pie sienas tā, kā aprakstīts šajā lietošanas instrukcijā.

4.10.2 Akumulators

▲ BRĪDINĀJUMS

- Bērni nespēj atpazīt un novērtēt akumulatora radīto apdraudējumu. Bērni var tikt nopietni savainoti.
 - ▶ Glabājiet akumulatoru bērniem nepieejamās vietās.

- Akumulators nav aizsargāts pret visu vides ietekmi. Ja akumulators ir pakļauts noteiktai vides ietekmei, tas var tikt sabojāts.
 - ▶ Glabājiet akumulatoru tīru un sausu.
 - ▶ Glabājiet akumulatora slēgtā telpā.
 - ▶ Glabājiet akumulatoru atsevišķi no dzīvzoģa apgriezēja un lādētāja.
 - ▶ Glabājiet akumulatoru elektrisko strāvu nevadošā iepakojumā.
 - ▶ Akumulatoru glabājiet temperatūrā, kas ir robežās no - 10 °C līdz + 50 °C.

4.11 Tīrīšana, apkope un remonts

▲ BRĪDINĀJUMS

- Ja tīrīšanas, apkopes un remonta laikā ir ievietots akumulators, augsto zaru zāģis var nejauši ieslēgties. Var rasties smagi savainojumi un materiālu bojājumi.



- ▶ Izņemiet akumulatoru.

- Asi tīrīšanas līdzekļi, mazgāšana ar ūdens strūklu un smaili priekšmeti var sabojāt augsto zaru zāģi, vadsliedi, zāģa ķēdi vai akumulatoru. Ja augsto zaru zāģis, vadsliede, zāģa ķēde vai akumulators nav pareizi notīrīts, detaļas var nedarboties pareizi un drošības ierīces var pārstāt darboties. Cilvēki var gūt smagus savainojumus.

- ▶ Augsto zaru zāģi, vadsliedi, zāģa ķēdi un akumulatoru tīriet tā, kā aprakstīts šajā lietošanas instrukcijā.

- Ja augsto zaru zāģim, vadslidei, zāģa ķēdei vai akumulatoram nav pareizi veikta apkope vai remonts, detaļas var nedarboties pareizi un drošības ierīces var pārstāt darboties. Cilvēki var gūt smagus vai nāvējošus savainojumus.

- ▶ Neveiciet augsto zaru zāģa un akumulatora apkopi un remontu pats.

- ▶ Ja nepieciešama augsto zaru zāģa vai akumulatora apkope vai remonts: vērsieties pie STIHL tirgotāja.

- ▶ Vadsliedi un zāģa ķēdi apkopiet vai remontējiet tā, kā aprakstīts šajā lietošanas instrukcijā.

- Zāģa ķēdes tīrīšanas vai apkopes laikā lietotājs var gūt griezumus, ko rada nažu asmeņi. Lietotāji var gūt savainojumus.















- ▶ Nēsājiet izturīga materiāla darba cimdus.

5 Augsto zaru zāga sagatavošana darbam

5.1 Augsto zaru zāga sagatavošana darbam

Pirms darba sākšanas jāveic tālāk minētās darbības:

- ▶ Pārlicinieties, ka tālāk minētās detaļas ir ekspluatācijai drošā stāvoklī:
 - Augsto zaru zāģis,  4.6.1.
 - Vadsliede,  4.6.2.
 - Zāģa ķēde,  4.6.3.
 - Akumulators,  4.6.4.
- ▶ Akumulatora pārbaude,  10.6.
- ▶ Pilnībā uzlādējiet akumulatoru, kā aprakstīts lādētāja STIHL AL 101, 300, 500 lietošanas pamācībā.
- ▶ Augsto zaru zāģa tīrīšana,  15.1.
- ▶ Kāta montāža,  7.1.1.
- ▶ Slīdes un ķēdes montāža,  7.2.1.
- ▶ Zāģa ķēdes spriegošana,  7.3.
- ▶ Zāģa ķēdes eļļas uzpilde,  7.4.
- ▶ Vadības elementu pārbaude,  10.4.
 - ▶ Ja vadības elementu pārbaudes laikā akumulatora 3 gaismas diodes mirgo sarkanā krāsā: izņemiet akumulatoru un lūdziet STIHL tirgotāja palīdzību.
- ▶ Augsto zaru zāģa traucējums. Augsto zaru zāģa traucējums.
- ▶ Ķēdes eļļošanas pārbaude,  10.5.
- ▶ Ja darbības nav iespējams veikt: Neizmantojiet augsto zaru zāģi un lūdziet STIHL tirgotāja palīdzību.

6 Akumulatora uzlāde un gaismas diodes

6.1 Akumulatora lādēšana

Uzlādes laiks ir atkarīgs no dažādiem faktoriem, piemēram, akumulatora temperatūras vai apkārtējās temperatūras. Faktiskais uzlādes laiks var atšķirties no dotā uzlādes laika. Uzlādes laiks ir dots vietnē www.stihl.com/charging-times.

- ▶ Akumulatoru lādējiet tā, kā aprakstīts lādētāja STIHL AL 101, 300, 500 lietošanas instrukcijā.

6.2 Uzlādes līmeņa rādīšana

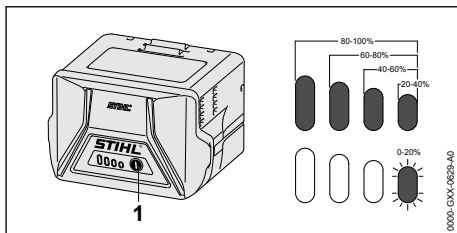

- ▶ Nospiediet taustiņu (1). Gaismas diodes apm. 5 sekundes deg zaļā krāsā un rāda uzlādes līmeni.
- ▶ Ja labās puses gaismas diode mirgo zaļā krāsā: Uzlādējiet akumulatoru.

6.3 Akumulatora gaismas diodes

Gaismas diodes var rādīt akumulatora uzlādes līmeni vai traucējumus. Gaismas diodes var degt vai mirgot zaļā vai sarkanā krāsā.

Ja gaismas diodes deg vai mirgo zaļā krāsā, tiek rādīts uzlādes stāvoklis.

- ▶ Ja gaismas diodes deg vai mirgo sarkanā krāsā: Traucējumu novēršana,  18. Radies augsto zaru zāģa vai akumulatora traucējums.

7 Augsto zaru zāģa montāža

7.1 Kāta uzstādīšana un demontāža

7.1.1 Kāta montāža

- ▶ Izslēdziet augsto zaru zāģi un izņemiet no tā akumulatoru.

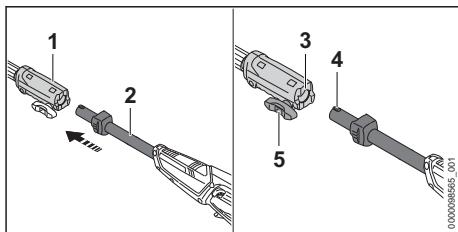

- ▶ Novietojiet savienojuma uznavu (1) un kātu (2) tā, lai rieva (3) un tapa (4) būtu vērsta uz augšu.
- ▶ Iebīdīet kātu (2) savienojuma uznavā (1).
- ▶ Grieziet sprūda skrūvi (5) pulksteņa rādītāja kustības virzienā un cieši pievelciet to.

7.1.2 Kāta demontāža

- ▶ Izslēdziet augsto zaru zāģi un izņemiet no tā akumulatoru.

- ▶ Grieziet sprūda skrūvi pretēji pulksteņa rādītāju kustības virzienam.
- ▶ Izņemiet kātu no savienojuma uzsmavas.

7.2 Vadslīdes un zāga ķēdes montāža un demontāža

7.2.1 Slīdes un ķēdes montāža

Zāga ķēdes un vadslīde kombinācijas, kuras ir piemērotas un atļauts uzstādīt ķēdes ratam, ir dotas tehniskajos datos,  20.1.

- ▶ Izslēdziet augsto zaru zāģi un izņemiet no tā akumulatoru.

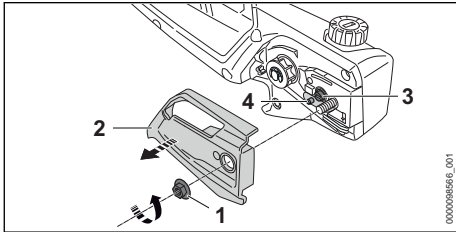

- ▶ Grieziet uzgriezni (1) pretēji pulksteņa rādītāju kustības virzienam, līdz ķēdes rata pārsegu (2) iespējams noņemt.
- ▶ Noņemiet ķēdes rata pārsegu (2).
- ▶ Grieziet spriegošanas skrūvi (3) pretēji pulksteņa rādītāju virzienam, līdz spriegošanas bīdnis (4) piekļaujas korpusa kreisajā pusē.

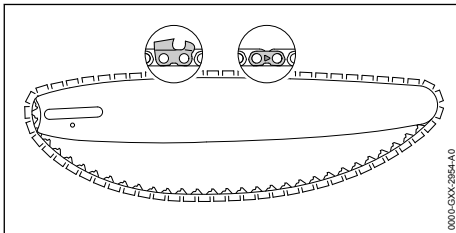

- ▶ Ievietojiet zāga ķēdi vadslīdes gropē tā, lai augšpusē esošās zāga ķēdes savienojuma posmu bultiņas norādītu griešanās virzienā.

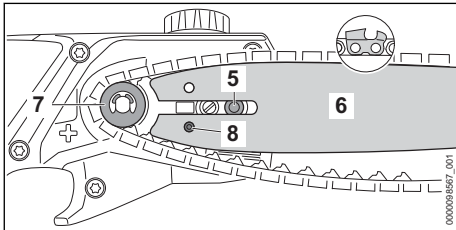

- ▶ Novietojiet vadslīdi ar zāga ķēdi uz augsto zaru zāģa tā, lai ir izpildīti šādi nosacījumi:

- Zāga ķēdes dzenošie posmi ir ievietoti ķēdes rata (7) zobos.
- Apcilņa skrūve (5) atrodas vadslīdes (6) gareniskajā atverē.
- Spriegošanas bīdnis (4) tapa atrodas vadslīdes (6) urbumā (8).

Vadslīdes (6) novietojumam nav nozīmes.

Uzraksts uz vadslīdes (6) var būt novietots arī apgriezta virzienā.

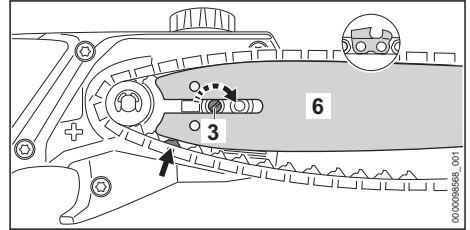

- ▶ Grieziet spriegošanas skrūvi (3) tik ilgi pulksteņa rādītāju kustības virzienā, līdz zāga ķēde piekļaujas vadslīdei. To darot, ievadiet zāga ķēdes dzenošos posmus vadslīdes rievā. Vadslīde (6) un zāga ķēde piekļaujas augsto zaru zāģim.
- ▶ Ķēdes rata pārsegu (2) novietojiet uz augsto zaru zāģa tā, lai tas piekļautos augsto zaru zāģim.
- ▶ Uzskrūvējiet un cieši pievelciet uzgriezni (1).

7.2.2 Vadslīdes un zāga ķēdes demontāža

- ▶ Izslēdziet augsto zaru zāģi un izņemiet no tā akumulatoru.
- ▶ Grieziet uzgriezni pretēji pulksteņa rādītāju kustības virzienam, līdz ķēdes rata pārsegu iespējams noņemt.
- ▶ Noņemiet ķēdes rata pārsegu.
- ▶ Grieziet spriegošanas skrūvi līdz atdurei pretēji pulksteņa rādītāju kustības virzienam. Zāga ķēde ir atbloķēta.
- ▶ Noņemiet vadslīdi un zāga ķēdi.

7.3 Zāga ķēdes spriegošana

Darba laikā zāga ķēde izstiepjas vai savelkas. Mainās zāga ķēdes spriegojums. Darba laikā regulāri veiciet zāga ķēdes spriegojuma pārbaudi un spriegošanu.

- ▶ Izslēdziet augsto zaru zāģi un izņemiet no tā akumulatoru.

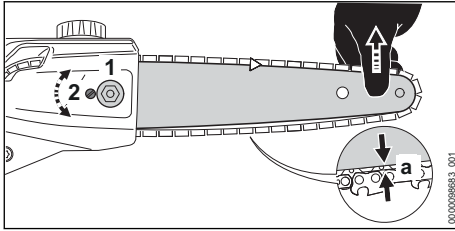

- ▶ Atskrūvējiet uzgriezni (1).
- ▶ Turot aiz smailes, paceliet vadsliedi un grieziet sprieģošanas skrūvi (2) pulksteņa rādītāju kustības virzienā, līdz ir izpildīti šādi nosacījumi:
 - Atstatums a vadsliedes vidū ir no 1 mm līdz 2 mm.
 - Zāga ķēdi iespējams ar diviem pirkstiem un nelielu spēku pagriezt.
- ▶ Aiz gala vēl paceliet sliedi un pievelciet uzgriezni (1).
- ▶ Ja atstatums a vadsliedes vidū nav no 1 mm līdz 2 mm: veiciet atkārtotu zāga ķēdes sprieģošanu.

7.4 Zāga ķēdes eļļas uzpilde

Zāga ķēdes eļļa eļļo un dzesē rotējošo zāga ķēdi.

- ▶ Izslēdziet augsto zaru zāģi un izņemiet no tā akumulatoru.
- ▶ Novietojiet augsto zaru zāģi uz līdzenas virsmas tā, lai eļļas tvertnes vāks atrastos augšpusē.
- ▶ Ar mitru drānu notīriet zonu ap eļļas tvertnes vāku.

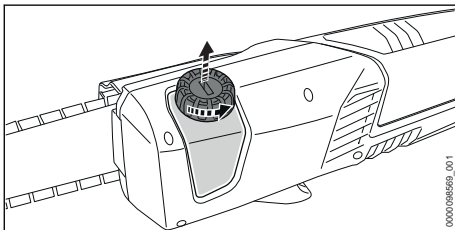

- ▶ Ar piemērotu instrumentu grieziet eļļas tvertnes vāku pretēji pulksteņrādītāja rādītāja kustības virzienam, līdz to iespējams noņemt.
- ▶ Noņemiet eļļas tvertnes vāku.
- ▶ Iepildiet zāga ķēdes eļļu tā, lai tā neizlītu un eļļas tvertne nebūtu pilna līdz malai.

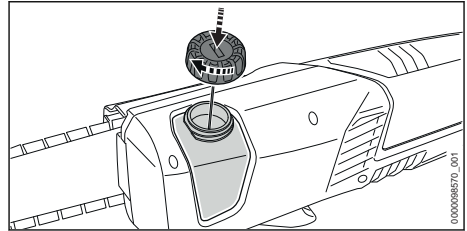

- ▶ Uzlieciet eļļas tvertnei vāku.
- ▶ Ar piemērotu instrumentu grieziet eļļas tvertnes vāku pulksteņa rādītāja kustības virzienā un pievelciet to. Eļļas tvertne ir noslēgta.

8 Akumulatora ievietošana

8.1 Akumulatora ievietošana

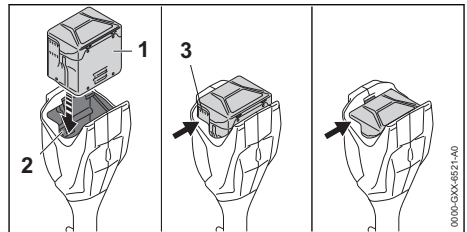

- ▶ Spiediet akumulatoru (1) akumulatora nodalījumā (2), līdz atskan klikšķis. Ventilācijas atveres (3) vēl ir redzamas, un akumulators (1) ir nostiprināts akumulatora nodalījumā (2). Starp augstu zaru zāģi un akumulatoru (1) nav elektriskā kontakta.
- ▶ Līdz galam iebīdīet akumulatoru (1) akumulatora nodalījumā (2). Akumulators (1) nofiksējas ar otru klikšķi un ventilācijas atveres (3) vairs nav redzamas.

8.2 Izņemiet akumulatoru

- ▶ Novietojiet augsto zaru zāģi uz līdzenas virsmas.
- ▶ Vienu roku turiet pirms akumulatora nodalījuma, lai akumulators (2) nenokristu.

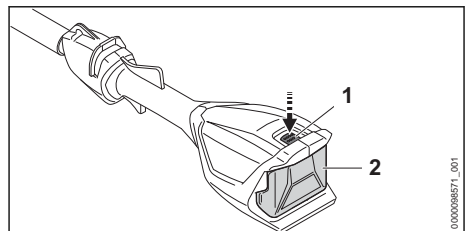

- ▶ Nospiediet fiksācijas sviru (1). Akumulators (2) ir atbloķēts, un to var izņemt.

9 Augsto zaru zāga ieslēgšana un izslēgšana

9.1 Augsto zaru zāga ieslēgšana

- ▶ Ar vienu roku turiet augsto zaru zāgi aiz vadības roktura, lai īkšķis atrastos ap vadības rokturi.
- ▶ Ar otru roku turiet augsto zaru zāgi aiz roktura caurules, lai īkšķis atrastos ap roktura cauruli.

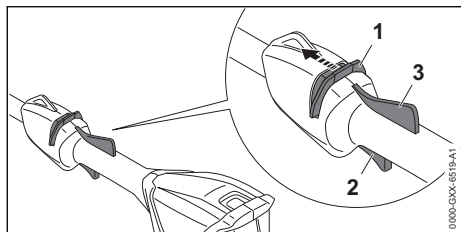

- ▶ Ar īkšķi bīdīet atbloķēšanas sviru (1) zāga ķēdes virzienā.
- ▶ Ar rādītājpirkstu nospiediet slēdža sviru (2) un turiet to nospiestu. Augsto zaru zāģis palielina apgriezienus un zāģa ķēde kustas. Varat atlaist atbloķēšanas sviru (1).

Ja Ergo svira (3) ir nospiesta, slēdža svira (2) paliek atbloķēta. Šādi slēdža sviru varat atlaist un atkārtoti nospiegt, nebīdot atbloķēšanas sviru zāģa ķēdes virzienā.

Atlaižot slēdža sviru (2) un Ergo sviru (3), slēdža svira (3) ir bloķēta. Atkārtoti bīdīet atbloķēšanas sviru (1) zāģa ķēdes virzienā un turiet to, lai atbloķētu slēdža sviru (2).

9.2 Augsto zaru zāģa izslēgšana

- ▶ Atlaidiet slēdža sviru un Ergo sviru.
- ▶ Nogaidiet, līdz zāģa ķēde pēc apm. 1 sekundes pilnībā apstājas.
- ▶ Ja pēc apm. 1 sekundes zāģa ķēde turpina griezties: izņemiet akumulatoru un lūdziet STIHL tirgotāja palīdzību. Augsto zaru zāģis ir bojāts.

10 Augsto zaru zāģa un akumulatora pārbaude

10.1 Ķēdes rata pārbaude

- ▶ Izslēdziet augsto zaru zāģi un izņemiet no tā akumulatoru.
- ▶ Noņemiet ķēdes rata pārsegu.
- ▶ Veiciet vadslīdes un zāģa ķēdes demontāžu.

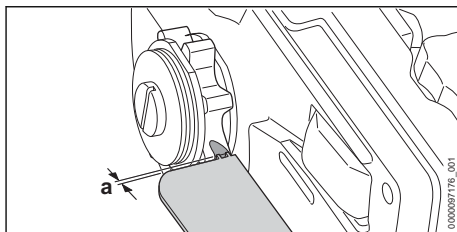

- ▶ Ar STIHL pārbaudes šablonu pārbaudiet ķēdes rata piestrādes slīdes.
- ▶ Ja piestrādes slīdes ir dziļākas nekā $a = 0,5 \text{ mm}$: Neizmantojiet augsto zaru zāģi un lūdziet STIHL tirgotāja palīdzību. Nomainiet ķēdes ratu.

10.2 Vadslīdes pārbaude

- ▶ Izslēdziet augsto zaru zāģi un izņemiet no tā akumulatoru.
- ▶ Veiciet slīdes un ķēdes demontāžu.

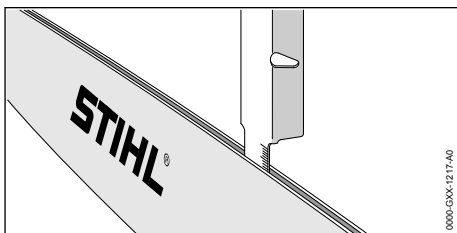

- ▶ Ar STIHL vilēšanas šablona mērstieni veiciet rievas dziļuma mērīšanu.
- ▶ Nomainiet vadslīdi, ja ir izpildīts kāds no šiem nosacījumiem:
 - Vadslīde ir bojāta.
 - Izmērītais rievas dziļums ir mazāks nekā vadslīdes minimālais rievas dziļums, 19.3.
 - Vadslīdes rieva ir sašaurināta vai paplašināta.
- ▶ Ja rodas neskaidrības: sazinieties ar STIHL tirgotāju.

10.3 Zāģa ķēdes pārbaude

- ▶ Izslēdziet augsto zaru zāģi un izņemiet no tā akumulatoru.

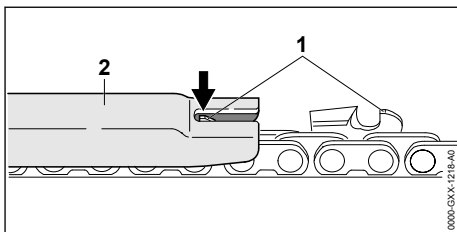

- ▶ Ar STIHL vilēšanas šablonu (2) izmēriet dziļuma ierobežotāja (1) augstumu. STIHL vilēšanas šablonam jāatbilst zāģa ķēdes daļjumam.
- ▶ Ja dziļuma ierobežotājs (1) izvirzās virs vilēšanas šablona (2): veiciet dziļuma ierobežotāja (1) pievilēšanu,  16.2.

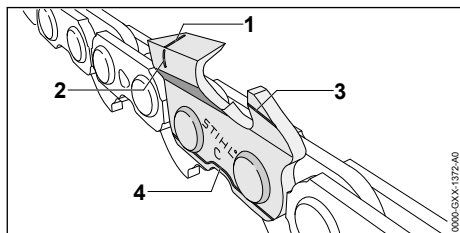

- ▶ Pārbaudiet, vai uz griezējzobiem ir redzamas nodiluma atzīmes (1 līdz 4).
- ▶ Ja uz kāda no griezējzobiem nav redzamas nodiluma atzīmes: neizmantojiet zāģa ķēdi un lūdziet STIHL tirgotāja palīdzību.
- ▶ Ar STIHL vilēšanas šablonu pārbaudiet, vai griezējzobu asināšanas leņķis ir 30°. STIHL vilēšanas šablonam jāatbilst zāģa ķēdes daļjumam.
- ▶ Ja asināšanas leņķis nav 30°: uzasiniet zāģa ķēdi.
- ▶ Ja rodas neskaidrības: sazinieties ar STIHL tirgotāju.

10.4 Vadības elementu pārbaude

Atbloķēšanas svira, Ergo svira un slēdža svira

- ▶ Izņemiet akumulatoru.
- ▶ Pamēģiniet nospiegt slēdža sviru, nospiežot atbloķēšanas pogu.
- ▶ Ja slēdža sviru nav iespējams nospiegt: Neizmantojiet augsto zaru zāģi un lūdziet STIHL tirgotāja palīdzību.
- ▶ Atbloķēšanas svira ir bojāta.
- ▶ Ar īkšķi bīdiet atbloķēšanas sviru zāģa ķēdes virzienā.
- ▶ Nospiediet un turiet Ergo sviru.
- ▶ Nospiediet slēdža sviru.
- ▶ Varat atlaist atbloķēšanas sviru.
- ▶ Atlaidiet slēdža sviru un Ergo sviru.
- ▶ Ja atbloķēšanas sviras, slēdža sviras vai Ergo sviras kustība ir grūta vai tā neatgriežas sākuma pozīcijā: neizmantojiet augsto zaru zāģi un lūdziet STIHL tirgotāja palīdzību.
- ▶ Atbloķēšanas svira, slēdža svira vai Ergo svira ir bojāta.

Augsto zaru zāģa ieslēgšana

- ▶ Ievietojiet akumulatoru.
- ▶ Bīdiet atbloķēšanas sviru zāģa ķēdes virzienā.

- ▶ Nospiediet slēdža sviru un turiet to nospiestu. Zāģa ķēde kustas.
- ▶ Ja 3 gaismas diodes mirgo sarkanā krāsā: izņemiet akumulatoru un lūdziet STIHL tirgotāja palīdzību.
- ▶ Augsto zaru zāģa traucējums.
- ▶ Atlaidiet slēdža sviru.
- ▶ Pēc apm. 1 sekundes zāģa ķēde vairs negriežas.
- ▶ Ja pēc apm. 1 sekundes zāģa ķēde turpina griezties: izņemiet akumulatoru un lūdziet STIHL tirgotāja palīdzību.
- ▶ Augsto zaru zāģis ir bojāts.

10.5 Ķēdes eļļošanas pārbaude

- ▶ Ievietojiet akumulatoru.
- ▶ Vērsiet vadsliedi gaišas virsmas virzienā.
- ▶ Ieslēdziet augsto zaru zāģi.
- ▶ Zāģa ķēdes eļļa tiek izsmidzināta un tā ir redzama uz gaišas virsmas. Ķēdes eļļošana darbojas.
- ▶ Ja izsmidzinātā zāģa ķēdes eļļa nav redzama:
 - ▶ Veiciet zāģa ķēdes eļļas uzpildi.
 - ▶ Veiciet ķēdes eļļošanas atkārtotu pārbaudi.
 - ▶ Jā zāģa ķēdes eļļa joprojām uz gaišas virsmas nav redzama: Neizmantojiet augsto zaru zāģi un lūdziet STIHL tirgotāja palīdzību. Ķēdes eļļošana ir bojāta.

10.6 Akumulatora pārbaude

- ▶ Nospiediet akumulatora taustiņu.
- ▶ Ja gaismas diodes deg vai mirgo.
- ▶ Ja gaismas diodes nededg vai nemirgo: neizmantojiet akumulatoru un lūdziet STIHL tirgotāja palīdzību.
- ▶ Radies akumulatora traucējums.

11 Strādāšana ar augsto zaru zāģi

11.1 Augsto zaru zāģa turēšana un vadīšana

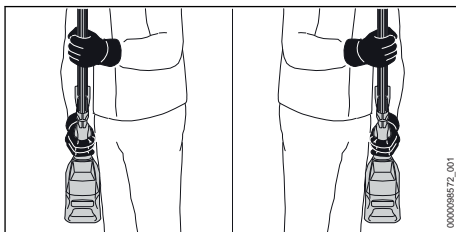

- ▶ Ar vienu roku turiet augsto zaru zāģi aiz vadības roktura, lai īkšķis atrastos ap vadības rokturi.

- ▶ Ar otru roku turiet augsto zaru zāģi aiz roktura caurules, lai īkšķis atrastos ap roktura cauruli.

11.2 Zaru zāģēšana

Pārzāģēšana

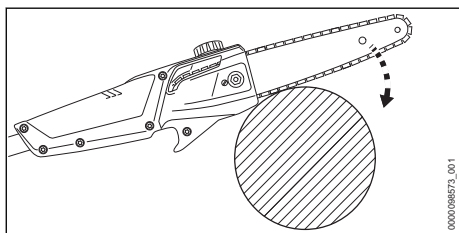

- ▶ Novietojiet vadsliedi pie zara tā, kā norādīts attēlā.
- ▶ Ar pilnu gāzi spiediet vadsliedi ar sviras kustību pret zaru.
- ▶ Ar vadsliedes apakšpusi nozāģējiet zaru.

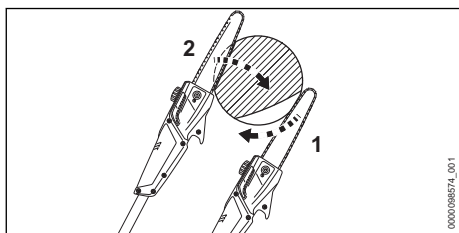

- ▶ Ja zars ir nospriegots: spiedes slodzei pakļautajā pusē izdariet atslogošanas zāģējumu (1), bet pēc tam veiciet pārzāģēšanu (2) no stiepes slodzes pakļautās puses.

Resnu zarus griešana

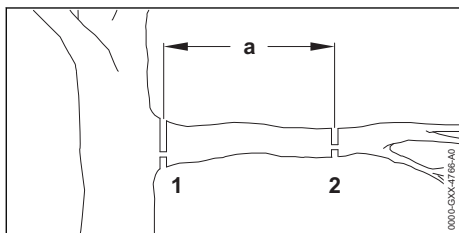

- ▶ Veicot pārzāģēšanu ar atslogošanas iezāģējumu (2), saīsiniet zaru griezuma vietā (2) atstatumā $a = 20$ cm no vēlamās griezuma vietas (1).
- ▶ Veiciet vēlamajā griezuma vietā (1) pārzāģēšanu ar atslogošanas iezāģējumu.

12 Pēc darba

12.1 Pēc darba

- ▶ Izslēdziet augsto zaru zāģi un izņemiet no tā akumulatoru.
- ▶ Ja augsto zaru zāģis ir mitrs: ļaujiet augsto zaru zāģim nožūt.
- ▶ Ja akumulators ir mitrs: ļaujiet akumulatoram izžūt.
- ▶ Noīriiet augsto zaru zāģi.
- ▶ Veiciet vadsliedes un zāģa ķēdes tīrīšanu.
- ▶ Atskrūvējiet ķēdes rata pārsega uzgriezni.
- ▶ Pagrieziet sprieģošanas skrūvi 2 apgriezienus pretēji pulksteņa rādītāju kustības virzienam. Zāģa ķēde ir atbloķēta.
- ▶ Izņemiet ķēdes rata pārsega uzgriezni.
- ▶ Uzstādiat ķēdes aizsargu uz vadsliedes tā, lai tas pilnībā nosedz visu vadsliedi.
- ▶ Veiciet akumulatora tīrīšanu.

13 Transportēšana

13.1 Augsto zaru zāģa transportēšana

- ▶ Izslēdziet augsto zaru zāģi un izņemiet no tā akumulatoru.
- ▶ Uzstādiat ķēdes aizsargu uz vadsliedes tā, lai tas pilnībā nosedz visu vadsliedi.

Augsto zaru zāģa nešana

- ▶ Nesiet augsto zaru zāģi aiz kāta tā, lai vadsliede atrastos virzienā uz aizmuguri.

Augsto zaru zāģa transportēšana transportlīdzeklī

- ▶ Demontējiet kātu.
- ▶ Nostipriniet augsto zaru zāģi tā, lai tas nevar apgāzties un kustēties.

13.2 Akumulatora transportēšana

- ▶ Izslēdziet augsto zaru zāģi un izņemiet no tā akumulatoru.
- ▶ Pārliecinieties, vai akumulators ir drošā stāvoklī.
- ▶ Akumulatoru iepakojiet tā, lai tiktu izpildīti šādi noteikumi:
 - Iepakojums nevada elektrisko strāvu.
 - Akumulators iepakojumā nekustas.
- ▶ Nostipriniet iepakojumu tā, lai tas nekustētos.

Akumulators atbilst bīstamo preču pārvadāšanas noteikumiem. Akumulators ir klasificēts kā UN 3480 (litija-jonu akumulators) un tas ir pārbaudīts atbilstoši ANO "Pārbaudes un kritēriju rokasgrāmatas" III daļas, 38.3. apakšnodaļai.

Transportēšanas noteikumi ir doti vietnē www.stihl.com/safety-data-sheets.

14 Uzglabāšana

14.1 Augsto zaru zāģa glabāšana

- ▶ Izslēdziet augsto zaru zāģi un izņemiet no tā akumulatoru.
- ▶ Uzstādiēt ķēdes aizsargu uz vadsliedes tā, lai tas pilnībā nosedz visu vadsliedi.
- ▶ Glabājiet augsto zaru zāģi tā, lai tiktu izpildīti šādi noteikumi:
 - Augsto zaru zāģis nav pieejams bērniem.
 - Augsto zaru zāģis ir tīrs un sauss.
- ▶ Glabājot augsto zaru zāģi ilgāk nekā 30 dienas: veiciet vadsliedes un zāģa ķēdes demontāžu.

14.2 Akumulatora uzglabāšana

STIHL iesaka akumulatoru glabāt uzlādes līmenī no 40 % līdz 60 % (2 zaļā krāsā degošas gaismas diodes).

- ▶ Glabājiet akumulatoru tā, lai tiktu izpildīti šādi noteikumi:
 - Akumulators nav pieejams bērniem.
 - Akumulators ir tīrs un sauss.
 - Akumulators atrodas slēgtā telpā.
 - Akumulators ir atvienots no augsto zaru zāģa un lādētāja.
 - Akumulators atrodas elektrisko strāvu neva-došā iepakojumā.
 - Akumulators ir temperatūrā, kas ir robežās no - 10 °C līdz + 50 °C.

14.3 Augsto zaru zāģa glabāšana sienas stiprinājumā

Augstu zaru zāģi iespējams glabāt sienas stiprinājumā.

Sienas stiprinājuma montāža

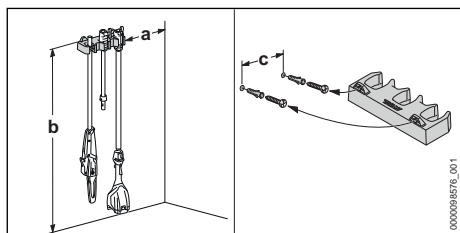

- ▶ Uzstādiēt sienas stiprinājumu pie sienas tā, lai tiktu izpildīti šādi noteikumi:
 - Tiek izmantots piemērots stiprināšanas materiāls.
 - Sienas stiprinājums atrodas horizontāli. Levērojiet šādus izmērus:
 - a = vismaz 20 cm
 - b = vismaz 170 cm

– c = 22,8 cm

Augsto zaru zāģa ievietošana sienas stiprinājumā

- ▶ Izslēdziet augsto zaru zāģi un izņemiet no tā akumulatoru.
- ▶ Uzstādiēt ķēdes aizsargu uz vadsliedes tā, lai tas pilnībā nosedz visu vadsliedi.
- ▶ Demontējiet kātu.
- ▶ Iekariniet kātu ar savienojuma uzdevu.
- ▶ Iekariniet roktura šļūteni ar savienojuma uzdevu.

15 Tīrīšana

15.1 Augsto zaru zāģa tīrīšana

- ▶ Izslēdziet augsto zaru zāģi un izņemiet no tā akumulatoru.
- ▶ Tīriet augsto zaru zāģi ar samitrinātu drāniņu vai STIHL sveķu šķīdinātāju.
- ▶ Ar otu iztīriet ventilācijas atveres.
- ▶ Izņemiet no akumulatora nodalījuma svešķermeņus un iztīriet to ar samitrinātu drāniņu.
- ▶ Akumulatora nodalījuma elektriskos kontaktus tīriet ar otu vai maigu suku.
- ▶ Noņemiet ķēdes rata pārsegu.
- ▶ Tīriet zonu ap ķēdes ratu ar samitrinātu drāniņu vai STIHL sveķu šķīdinātāju.
- ▶ Piemontējiet ķēdes rata pārsegu.

15.2 Vadsliedes un zāģa ķēdes tīrīšana

- ▶ Izslēdziet augsto zaru zāģi un izņemiet no tā akumulatoru.
- ▶ Veiciet vadsliedes un zāģa ķēdes demontāžu.

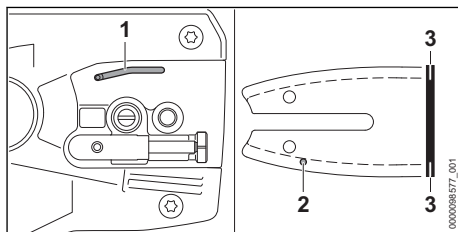

- ▶ Ar otu, maigu suku vai STIHL sveķu šķīdinātāju notīriet eļļas izplūdes kanālu (1), eļļas ieplūdes atveri (2) un rievu (3).
- ▶ Ar otu, maigu suku vai STIHL sveķu šķīdinātāju notīriet zāģa ķēdi.
- ▶ Veiciet sliedes un ķēdes montāžu.

15.3 Akumulatora tīrīšana

- ▶ Tīriet akumulatoru ar samitrinātu drāniņu.

16 Apkope

16.1 Vadslīdes atskarpju noņemšana

Vadslīdes ārējā malā var veidoties atskarpe.

- ▶ Ar plakano vīli vai STIHL vadslīdes regulatoru noņemiet atskarpī.
- ▶ Neskaidrību gadījumā: vērsieties pie STIHL tirgotāja.

16.2 Zāga ķēdes asināšana

Lai veiktu pareizu zāga ķēdes asināšanu, nepieciešams daudz vingrināties.

STIHL vīles, STIHL vīlēšanas palīgierīces, STIHL asināšanas ierīces un brošūra „STIHL zāga ķēžu asināšana” palīdzēs veikt pareizu zāga ķēžu asināšanu. Brošūra ir pieejama šeit www.stihl.com/sharpening-brochure.

STIHL iesaka zāga ķēžu asināšanu uzticēt STIHL tirgotājam.



BRĪDINĀJUMS

- Zāga ķēdes griezējzobi ir asi. Lietotājs var sagriezties.
 - ▶ Valkājiet izturīga materiāla darba cimdus.

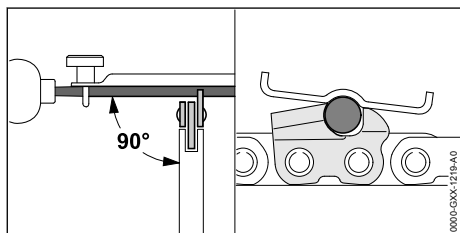

18 Traucējumu novēršana

18.1 Augsto zaru zāga vai akumulatora traucējumu novēršana

Traucējums	Akumulatora gaismas diodes	Cēlonis	Risinājums
Augsto zaru zāģis pēc ieslēgšanas neiedarbojas	1 gaismas diode mirgo zaļā krāsā.	Akumulatora uzlādes stāvoklis ir pārāk zems.	▶ Akumulatoru lādējiet tā, kā aprakstīts lādētāju STIHL AL 101, 300, 500 lietošanas instrukcijā.
	1 gaismas diode deg sarkanā krāsā.	Akumulators ir pārāk karsts vai auksts.	▶ Izņemiet akumulatoru. ▶ Atdzesējiet vai uzsildiet akumulatoru.
	3 gaismas diodes mirgo sarkanā krāsā.	Augsto zaru zāģa traucējums.	▶ Izņemiet akumulatoru. ▶ Veiciet akumulatora nodalījuma kontaktu tīrīšanu. ▶ Ievietojiet akumulatoru. ▶ Ieslēdziet augsto zaru zāģi.

- ▶ Katru griezējzobu uzasiniet ar apaļo vīli tā, lai tiktu izpildīti šādi nosacījumi:
 - Apaļā vīle atbilst zāģa ķēdes dalījumam.
 - Apaļā vīle tiek vadīta no iekšpuses uz āru.
 - Apaļā vīle tiek vadīta taisnā leņķī pret vadslīdi.
 - Ir ievērots 30° asināšanas leņķis.

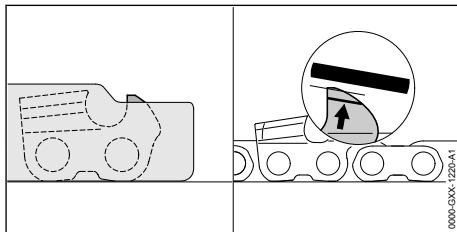

- ▶ Asiniet dziļuma ierobežotāju ar plakano vīli tā, lai tā piekļautos STIHL vīlēšanas šablonam un būtu novietota paralēli nodiluma atzīmei. STIHL vīlēšanas šablonam jāatbilst zāģa ķēdes dalījumam.
- ▶ Neskaidrību gadījumā: vērsieties pie STIHL tirgotāja.

17 Remonts

17.1 Augsto zaru zāģa un akumulatora remonts

Lietotājs nevar veikt augsto zaru zāģa, vadslīdes, zāģa ķēdes, un akumulatora remontu pats.

- ▶ Ja augsto zaru zāģis, vadslīde vai zāģa ķēdes ir bojāti: Neizmantojiet augsto zaru zāģi un lūdziet STIHL tirgotāja palīdzību.
- ▶ Ja akumulators ir bojāts: Nomainiet akumulatoru.

Traucējums	Akumulatora gaismas diodes	Cēlonis	Risinājums
			<ul style="list-style-type: none"> ▶ Ja 3 gaismas diodes turpina mirgot sarkanā krāsā: neizmantojiet augsto zaru zāģi un lūdziet STIHL tirgotāja palīdzību.
	3 gaismas diodes deg sarkanā krāsā.	Augsto zaru zāģis ir pārāk silts.	<ul style="list-style-type: none"> ▶ Izņemiet akumulatoru. ▶ Ļaujiet augsto zaru zāģim atdzist.
	4 gaismas diodes mirgo sarkanā krāsā.	Ir radies akumulatora traucējums.	<ul style="list-style-type: none"> ▶ Izņemiet un atkal ielieciet akumulatoru. ▶ Ieslēdziet augsto zaru zāģi. ▶ Ja 4 gaismas diodes turpina mirgot sarkanā krāsā: neizmantojiet akumulatoru un lūdziet STIHL tirgotāja palīdzību.
		Pārtraukts elektriskais savienojums starp lādētāju un augsto zaru zāģi.	<ul style="list-style-type: none"> ▶ Izņemiet akumulatoru. ▶ Veiciet akumulatora nodalījuma kontaktu tīrīšanu. ▶ Ievietojiet akumulatoru.
		Augsto zaru zāģis un akumulators ir mitri.	▶ Ļaujiet augsto zaru zāģim vai akumulatoram izžūt.
Augsto zaru zāģis darbības laikā izslēdzas.	3 gaismas diodes deg sarkanā krāsā.	Augsto zaru zāģis ir pārāk silts.	<ul style="list-style-type: none"> ▶ Izņemiet akumulatoru. ▶ Ļaujiet augsto zaru zāģim atdzist.
		Ir radies elektrosistēmas traucējums.	<ul style="list-style-type: none"> ▶ Izņemiet un atkal ielieciet akumulatoru. ▶ Ieslēdziet augsto zaru zāģi.
		Zāģa ķēde ir pārāk nospriegota.	▶ Veiciet pareizi zāģa ķēdes spriegošanu.
Pēkšņi samazinās augstu zaru zāģa griešanas jauda.		Zāģa ķēde nav pareizi uzasināta.	▶ Veiciet pareizi zāģa ķēdes asināšanu.
		Zāģa ķēde ir pārāk nospriegota.	▶ Veiciet pareizi zāģa ķēdes spriegošanu.
		Ķēdes eļļošanas sistēma nenodrošina pietiekamu zāģa ķēdes eļļas daudzumu.	▶ Neizmantojiet augsto zaru zāģi un lūdziet STIHL tirgotāja palīdzību.
Augsto zaru zāģa darbības laiks ir pārāk īss.		Akumulators nav pilnībā uzlādēts.	▶ Akumulatoru pilnībā uzlādējiet tā, kā aprakstīts lādētāju STIHL AL 101, 300, 500 lietošanas instrukcijā.
		Ir pārsniegts akumulatora darbmužs.	▶ Nomainiet akumulatoru.
Griezuma zonā veidojas dūmi vai smird pēc deguma.		Zāģa ķēde nav pareizi uzasināta.	▶ Veiciet pareizi zāģa ķēdes asināšanu.
		Eļļas tvertnē ir pārāk maz zāģa ķēdes eļļas.	▶ Veiciet zāģa ķēdes eļļas uzpildi.
		Ķēdes eļļošanas sistēma nenodrošina pietiekamu zāģa ķēdes eļļas daudzumu.	▶ Neizmantojiet augsto zaru zāģi un lūdziet STIHL tirgotāja palīdzību.
		Zāģa ķēde ir pārāk nospriegota.	▶ Veiciet pareizi zāģa ķēdes spriegošanu.
		Augstu zaru zāģis netiek pareizi lietots.	▶ Lūdziet paskaidrot, kā to pareizi lietot un vingrinieties to darīt.

19 Tehniskie dati

19.1 Augstu zaru zāģis STIHL HTA 50.0

Pieļaujамie akumulatori:

- STIHL AK
- Svars bez akumulatora: 3,6 kg
- Maksimālais eļļas tvertnes tilpums: 105 cm³ (0,105 l)

Darbības ilgums ir sniegts vietnē www.stihl.com/battery-life.

19.2 Kēdes rati

Varat izmantot šādus kēdes ratus:

- 8 zobu 1/4" P solim

19.3 Vadsliežu minimālais rievas dziļums

Minimālais rievas dziļums ir atkarīgs no vadsliedes daļījuma.

- 1/4" P: 4 mm

19.4 Akumulators STIHL AK

- Akumulatora tehnoloģija: litija jonu
- Spriegums: 36 V
- Kapacitāte (Ah): skatiet identifikācijas datu plāksnīti
- Energoietilpība (Wh): skatiet identifikācijas datu plāksnīti
- Svars (kg): skatiet identifikācijas datu plāksnīti
- Eksploatācijas un glabāšanas pieļaujamais temperatūras diapazons: no - 10 °C līdz + 50 °C

19.5 Trokšņa un vibrāciju vērtības

Skaņas spiediena līmeņa K vērtība ir 2 dB(A).

Skaņas jaudas līmeņa K vērtība ir 2 dB(A). Vibrācijas vērtību K vērtība ir 2 m/s².

20 Vadsliežu un zāģa ķēžu kombinācijas

20.1 Augstu zaru zāģis STIHL HTA 50.0

Solis	Dzenošā posma biežums / rievas platums	Garums	Vadsliede	Vadrata zobu skaits	Dzenošo posmu skaits	Zāģa ķēde
1/4" P	1,1 mm	25 cm	Rollo-matic E Mini / Light 01	8	56	71 PM3 (tips 3670)
		30 cm			64	

Vadsliedes griezuma garums ir atkarīgs no izmantotā augsto zaru zāģa un izmantotās zāģa ķēdes. Faktiskais vadsliedes zāģējuma garums var būt mazāks par norādīto garumu.

STIHL iesaka lietot dzirdes aizsarglīdzekļus.

- Skaņas spiediena līmenis L_{pA} mērīts saskaņā ar ISO 22868: 78 dB(A)
- Skaņas jaudas līmenis L_{wA} mērīts saskaņā ar ISO 22868: 94 dB(A)
- Vibrācijas vērtība a_{HV} mērīta saskaņā ar ISO 22867
 - vadības rokturis: 0,5 m/s²
 - Roktura caurule: 1,0 m/s²

Norādītās vibrāciju vērtības tika izmērītas, izmantojot standarta testa procedūru, un tās var izmantot elektroierīču salīdzināšanai. Faktiskās vibrāciju vērtības var atšķirties no norādītajām vērtībām atkarībā no lietojuma veida. Norādītās vibrāciju vērtības var izmantot vibrāciju radītās slo-dzes sākotnējai izvērtēšanai. Ir jānosaka faktiskā vibrāciju slodze. Var ņemt vērā arī laiku, kad elektroierīce ir izslēgta, vai laiku, kad elektroierīce ir ieslēgta, taču netiek noslogota.

Informāciju par direktīvas par darba ņēmēju aizsardzību pret vibrācijām 2002/44/EK prasību izpildi www.stihl.com/vib.

19.6 REACH

Ar REACH apzīmē EK rīkojumu par ķīmikāliju reģistrāciju, novērtējumu un sertifikāciju.

Informāciju par REACH rīkojuma izpildi skatiet vietnē www.stihl.com/reach.

21 Rezerves daļas un piederumi

21.1 Rezerves daļas un piederumi

STIHL Šie simboli apzīmē oriģinālās STIHL rezerves daļas un oriģinālos STIHL piederumus.

STIHL iesaka izmantot oriģinālās STIHL rezerves daļas un oriģinālos STIHL piederumus.

Neskatoties uz nepārtrauktu sekošanu aktivitātēm tirgū, STIHL nespēj novērtēt citu ražotāju rezerves daļas un piederumus, vai tie ir uzticami, droši un piemēroti lietošanai, un STIHL nespēj galvot par to lietošanu.

Oriģinālās STIHL rezerves daļas un oriģinālie STIHL piederumi ir pieejamas pie STIHL tirgotāja.

22 Utilizēšana

22.1 Augsto zaru zāģa un akumulatora utilizācija

Informāciju par utilizēšanu var sniegt vietējā pašvaldība vai STIHL specializētais izplatītājs.

Nepareiza utilizācija var radīt veselības traucējumus un kaitējumu apkārtējai videi.

- ▶ STIHL izstrādājumus, ieskaitot iepakojumu, nogādājiet piemērotā savākšanas punktā otrreizējai pārstrādei saskaņā ar vietējiem noteikumiem.
- ▶ Neizmest sadzīves atkritumus.

23 ES atbilstības deklarācija

23.1 Augstu zaru zāģis STIHL HTA 50.0

ANDREAS STIHL AG & Co. KG
Badstraße 115
D-71336 Waiblingen

Vācija

ar pilnu atbildību deklarē, ka

- Konstrukcija: augsto zaru zāģis ar akumulatoru
- Ražotāja zīmols: STIHL
- Tips: HTA 50.0
- Sērijas identifikācija: LA02

atbilst direktīvu 2011/65/ES, 2006/42/EK un 2014/30/ES spēkā esošajiem noteikumiem un ir projektēts un konstruēts saskaņā ar šādiem standartiem ražošanas brīdī spēkā esošajā to versijā: EN 55014-1, EN 55014-2, EN 62841-1, ņemot

vērā standartus EN ISO 11680-1 un EN 62841-4-1.

EK konstrukcijas tipa pārbaudi saskaņā ar direktīvas 2006/42/EK 12.3. pantu (b) veica: VDE Prüf- u. Zertifizierungsinstitut (NB 0366), Merianstraße 28, 63069 Offenbach, Vācija – Sertifikācijas numurs HTA 50.0: 40053008

Tehniskie dokumenti tiek glabāti uzņēmuma ANDREAS STIHL AG & Co. KG nodaļā Produktzulassung.

Izgatavošanas gads, ražošanas valsts un ierīces numurs ir norādīts uz augsto zaru zāģa.

Vaiblingenā, 11.08.2021

ANDREAS STIHL AG & Co. KG



ko pārstāv

Dr. Jürgen Hoffmann, ražošanas datu, noteikumu un reģistrācijas nodaļas vadītājs

24 Vispārējie drošības norādījumi darbam ar elektroinstrumentiem

24.1 Ievads

Šajā sadaļā ir atspoguļoti standartā EN/IEC 62841 norādītie vispārīgie drošības norādījumi, kas attiecas uz darbu ar manuāli vadāmiem, motorizētiem elektroinstrumentiem.

STIHL šie teksti jāizdrukā.

Sadaļā "Elektriskā drošība" iekļautie norādījumi elektrotraumu un elektrošoka riska samazināšanai neattiecas uz STIHL akumulatora ierīcēm.



BRĪDINĀJUMS

- **Izlasiet visus drošības norādījumus, instrukcijas, attēlus un tehniskos datus, kas ir saistīti ar šo elektroinstrumentu.** Kļūdas vai nolaidība šo instrukciju ievērošanā var kļūt par elektriskās strāvas trieciena, ugunsgrēka un/vai smagu traumu cēloni. **Uzglabājiet visus drošības norādījumus un instrukcijas arī turpmākai izmantošanai.**

Drošības tehnikas norādījumos izmantotais termins "Elektroinstrumenti" attiecas uz elektroinstrumentiem, kurus darbina, pieslēdzot elektroapgādes tīklam (ar barošanas kabeli), kā arī uz

elektroinstrumentiem, kurus darbina ar akumulatoru (bez barošanas kabeļa).

24.2 Drošība darba vietā

- Uzturiet darba zonu tīru, kā arī labi apgaismotu.** Nekārtība darba vietā vai neapgaismotās darba zonas var novest pie nelaimes gadījumiem.
- Nestrādājiet ar elektroinstrumentiem sprādzienbīstamā vidē, kurā nav degošu šķidrumu, gāzu vai putekļu.** Elektroinstrumenti rada dzirksteles, kas var aizdedzināt putekļus vai tvaikus.
- Kad tiek lietoti elektroinstrumenti, bērnēm un citām personām jāatrodas drošā attālumā.** Novēršot uzmanību, varat zaudēt kontroli pār elektroinstrumentu.

24.3 Elektrodrošība

- Elektroinstrumenta pieslēguma kontaktdakšai jāatbilst kontaktlīgzdai.** Kontaktdakšai aizliegts veikt jebkādas pārveidojumus. Neizmantojiet kontaktdakšu adapterus kopā ar zemējumaizsargātiem elektroinstrumentiem. Kontaktdakšas un kontaktlīgzdās, kam nav veikti pārveidojumi, samazina elektriskās strāvas trieciena risku.
- Nepieļaujiet ķermeņa nonākšanu saskarē ar saņemtajām virsmām, piemēram, caurulēm, silīdierīcēm, plītiem un ledusskapjiem.** Pastāv paaugstināts elektriskās strāvas trieciena risks, ja jūsu ķermenis ir saņemts.
- Sargājiet elektroinstrumentus no lietus un mitruma.** Elektroinstrumentos iekļuvus ūdens palielina elektriskās strāvas trieciena risku.
- Nelietojiet pieslēguma vadu neparedzētajiem mērķiem.** Nekādā gadījumā neizmantojiet pieslēguma vadu elektroinstrumenta nešanai, vilkšanai vai kontaktdakšas izņemšanai. Sargājiet barošanas kabeli no karstuma vai eļļu iedarbības, no asām malām, kā arī kustīgajām detaļām. Bojāti vai sapinušies barošanas kabeli palielina elektriskās strāvas trieciena risku.
- Ja ar elektroinstrumentu strādājat brīvā dabā, izmantojiet tikai tādas pagarinātājus, kas ir piemēroti arī darbam ārpus telpām.** Izmantojot pagarinātājus, kas ir piemēroti darbam ārpus telpām, samazinās elektriskās strāvas trieciena risks.
- Ja nav iespējams izvairīties no elektroinstrumenta izmantošanas mitrā vidē, izmantojiet bojājumstrāvas aizsargslēdzi.** Izmantojot bojā-

jumstrāvas aizsargslēdzi, samazinās elektriskās strāvas trieciena risks.

24.4 Personu drošība

- Esiet uzmanīgi, sekojiet tam, ko darāt, un strādājiet ar elektroinstrumentiem apdomīgi.** Neizmantojiet elektroinstrumentus, kad esat noguruši vai atrodaties narkotisko vielu, alkohola vai medikamentu iedarbībā. Mirkļi neuzmanības darbā ar elektroinstrumentu var kļūt par smagu traumu cēloni.
- Valkājiet individuālo aizsargaprīkojumu un vienmēr uzlieciet aizsargbrilles.** Valkājot individuālo aizsargaprīkojumu, piemēram, putekļu masku, aizsargapavus ar neslīdošu zoli, aizsargķiveri vai dzirdes aizsarglīdzekļi, atkarībā no elektroinstrumenta pielietojuma veida, samazinās traumu risku.
- Nepieļaujiet nejaušu ierīces iedarbināšanu.** Pārlicinieties, ka elektroinstrumenti ir izslēgti, pirms to pieslēgt elektroapgādei un/vai akumulatoram, kā arī pirms tā pacelšanas vai pārnēsāšanas. Ja, pārnēsājot elektroinstrumentu, pirksts atradīsies uz slēdža vai ierīce būs ieslēgta un jūs to pieslēgsiet elektroapgādei, var notikt nelaimes gadījums.
- Pirms elektroinstrumenta ieslēgšanas noņemiet regulēšanas instrumentus vai uzgriežņu atslēgu.** Instruments vai atslēga, kas atrodas rotējošā elektroinstrumenta detaļā, var kļūt par traumu cēloni.
- Nepieļaujiet atrašanos nepareizā ķermeņa pozā.** Rūpējieties par stabilu stāvokli un nepārtraukti atrodieties līdzsvarā. Negaidītās situācijās tas palīdzēs labāk kontrolēt elektroinstrumentu.
- Valkājiet piemērotu apģērbu.** Nevalkājiet platu apģērbu vai rotaslietas. Sekojiet, lai mati un apģērbs atrastos drošā attālumā no kustīgajām detaļām. Brīvs apģērbs, rotaslietas vai gari mati var iekļerties ierīces kustīgajās detaļās.
- Ja iespējams uzmontēt putekļu nosūkšanas un savākšanas iekārtas, pārlicinieties, ka tās ir pieslēgtas un pareizi pielietojamas.** Putekļu nosūcēja izmantošana var samazināt putekļu radīto veselības apdraudējumu.
- Nepārkāpiet drošību un elektroinstrumentu lietošanas drošības noteikumus - arī tad, ja esat bieži lietojis elektroinstrumentus.** Neuzmanīga lietošana vienā mirklī var radīt smagas traumas.

24.5 Elektroinstrumentu izmantošana un darbs ar tiem

- a) **Nepārslogojiet elektroinstrumentu. Ikreiz izmantojiet paredzētajam darbam piemērotu elektroinstrumentu.** Ar piemērotu elektroinstrumentu labāk un drošāk strādāsiet tā pieļaujamās jaudas diapazonā.
- b) **Neizmantojiet elektroinstrumentu, kam bojāts slēdzis.** Elektroinstruments, ko vairs nevar ieslēgt vai izslēgt, ir bīstams un jāsaremontē.
- c) **Pirms ierīces regulēšanas, darba instrumentu maiņas vai elektroinstrumenta novietošanas stāvēšanai, atvienojiet kontaktdakšu no kontaktlīdzdas un/vai izņemiet izņemamu akumulatoru.** Šie drošības pasākumi nepieļaus neparedzētu elektroinstrumenta darbības uzsākšanu.
- d) **Elektroinstrumentus, ko neizmantojat, uzglabājiet bērnēm nepieejamā vietā. Neļaujiet elektroinstrumentu izmantot personām, kas to nepārzina vai nav lasījušas šīs instrukcijas.** Elektroinstrumenti ir bīstami, ja tos izmanto nepieredzējušas personas.
- e) **Kopiet elektroinstrumentus un to darba instrumentu rūpīgi.** Pārbaudiet, vai kustīgās detaļas darbojas bez traucējumiem un neiesprūst, vai detaļas nav salūzušas vai bojātas tādā mērā, ka tas var ietekmēt elektroinstrumenta darbību. Pirms elektroinstrumenta atkārtotas izmantošanas lūdziet nomainīt bojātās detaļas. Daudzu nelaimes gadījumu cēlonis ir slikti veikta elektroinstrumentu apkope.
- f) **Uzturiet griezējinstrumentus asus un tīrus.** Rūpīgi kopti griezējinstrumenti ar asām griezējmalām mazāk iesprūst, un tie ir vieglāk vadāmi.
- g) **Izmantojiet elektroinstrumentus, darba instrumentu, darba instrumentus utt. saskaņā ar šīm instrukcijām. Ikreiz ņemiet vērā darba apstākļus un veicamā darba specifiku.** Elektroinstrumentu izmantošana citiem neparedzētiem mērķiem var novest pie bīstamām situācijām.
- h) **Raugieties, lai rokturi un saskares virsmas būtu sausas, tīras un uz tām nebūtu eļļa vai smērvielas.** Slīdoši rokturi un saskares virsmas nenodrošina drošu elektroinstrumenta vadību un kontroli neparedzētās situācijās.

24.6 Ar akumulatoru darbināmu instrumentu izmantošana un darbs ar tiem

- a) **Lietojiet akumulatoru uzlādēšanai tikai ražotāja ieteiktos lādētājus.** Noteikta veida akumulatoriem paredzēta lādētāja izmantošana cita veida akumulatoru uzlādēšanai rada ugunsbīstamību.
- b) **Lietojiet elektroinstrumentu darbināšanai tikai tiem paredzētos akumulatorus.** Citi akumulatori var izraisīt savainošanos vai aizdegšanos.
- c) **Nenovietojiet nelietoto akumulatoru biroja saspaužu, monētu, atslēgu, naglu, skrūvju vai citu nelieliem metāla priekšmetu tuvumā, kas varētu radīt kontaktu īsslēgumu.** Akumulatora kontaktu īssavienojums var izraisīt apdedzināšanos vai aizdegšanos.
- d) **Nepareiza lietošana var izraisīt šķidruma izplūdi no akumulatora.** Izvairieties no saskares ar to. Ja tas nejauši nonācis saskarē ar ādu, nekavējoties noskalojiet ar ūdeni. Ja šķidrums iekļuvis acīs, papildus meklējiet arī medicīnisko palīdzību. Izplūdis akumulatora šķidrums var radīt ādas kairinājumu vai ķīmiskos apdegumus.
- e) **Neizmantojiet bojātu vai izmainītu akumulatoru.** Bojāti vai izmainīti akumulatori var darboties neparedzami un radīt ugunsgrēkus, sprādzienus vai traumas.
- f) **Nepakļaujiet akumulatoru liesmu vai pārāk augstas temperatūras ietekmei.** Liesmas vai temperatūra virs 130 °C (265 °F) var radīt sprādzienu.
- g) **Ievērojiet lādēšanas norādes un nekādā gadījumā nelādējiet akumulatoru vai ar akumulatoru darbināmu instrumentu ārpus lietošanas instrukcijā dotā temperatūras diapazona.** Nepareiza lādēšana vai lādēšana ārpus temperatūras diapazona var iznīcināt akumulatoru un paaugstināt ugunsbīstamību.

24.7 Serviss

- a) **Savas elektroierīces remontu uzticiet kvalificētam, speciāli apmācītam personālam, kas izmanto tikai oriģinālās rezerves daļas.** Tādējādi varēsiet būt pārliecināti, ka tiek saglabāta elektroierīces drošība.
- b) **Nekādā gadījumā neveiciet bojātu akumulatoru apkopi.** Jebkuru akumulatora apkopi būtu jāveic tikai ražotājam vai pilnvarotās pārstāvienībā.

Sisukord

1	Eessõna.....	69
2	Informatsioon käesoleva kasutusjuhendi kohta.....	69
3	Ülevaade.....	70
4	Ohutusjuhised.....	71
5	Oksalõikuri tegemine kasutusvalmis.....	77
6	Aku laadimine ja LEDid.....	78
7	Oksalõikuri kokkupanemine.....	78
8	Aku sissepanemine ja väljavõtmine.....	80
9	Oksalõikuri sisselülitamine ja väljalülitamine.....	80
10	Oksalõikuri ja aku kontrollimine.....	80
11	Oksalõikuriga töötamine.....	82
12	Pärast tööd.....	82
13	Transportimine.....	83
14	Säilitamine.....	83
15	Puhastamine.....	83
16	Hooldamine.....	84
17	Remontimine.....	84
18	Rikete kõrvaldamine.....	85
19	Tehnilised andmed.....	86
20	Juhtplaatide ja saekettide kombinatsioon.....	86
21	Varuosad ja tarvikud.....	87
22	Utiliseerimine.....	87
23	EL vastavusdeklaratsioon.....	87
24	Elektritööriistade üldised ohutusjuhised.....	87

1 Eessõna

Austatud klient!

Meil on hea meel, et otsustasite STIHLi kasuks. Me töötame välja ja valmistame oma tooteid tippkvaliteedis vastavalt klientide vajadustele. Nii tekivad kõrge töökindlusega tooted ka äärmuslikult koormamisel.

STIHL tähistab tippkvaliteeti ka teeninduses. Meie spetsialiseeritud poed tagavad kompetentse nõustamise ja juhendamise ning igakülgse tehnilise teeninduse.

STIHL on pühendunud jätkusuutlikule ja vastutustundlikule loodusega ümberkäimisele. Käesolev kasutusjuhend aitab Teil STIHLi toodet pika kasutusea jooksul ohutult ja keskkonnasõbralikult kasutada.

Me täname Teid usalduse eest ja soovime Teile oma STIHLi toote meeldivat kasutamist.



Dr Nikolas Stihl

TÄHTISI! LUGEGE ENNE KASUTAMIST LÄBI JA HOIDKE ALLES.

2 Informatsioon käesoleva kasutusjuhendi kohta

2.1 Kehtivad dokumendid

Kehtivad kohalikud ohutusnõuded.

- ▶ Peale selle kasutusjuhendi lugege järgmised dokumendid mõttega läbi ja hoidke alles:
 - aku STIHL AK ohutusjuhised;
 - laadimisseadmete STIHL AL 101, 300, 500 kasutusjuhend;
 - ettevõtte STIHL akude ja integreeritud akudega toodete ohutusalaaneteave: www.stihl.com/safety-data-sheets

2.2 Hoiatusjuhiste tähistus tekstis



HOIATUS

- Juhis viitab ohtudele, mis võivad põhjustada raskeid vigastusi või surma.
 - ▶ Nimetatud meetmed suudavad raskeid vigastusi või surma vältida.

JUHIS

- Juhis viitab ohtudele, mis võivad materiaalselt kahju põhjustada.
 - ▶ Nimetatud meetmed suudavad materiaalselt kahju vältida.

2.3 Sümbolid tekstis



Antud sümbol viitab ühele peatükile käesolevas kasutusjuhendis.

3 Ülevaade

3.1 Oksalõikur STIHL HTA 50.0 ja aku

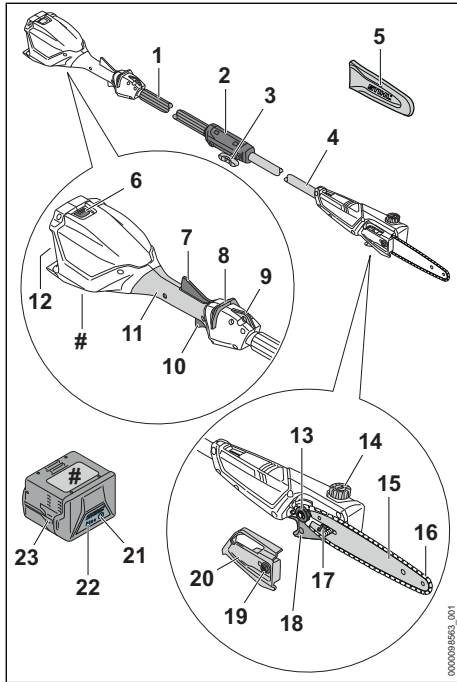

1 Käepidevoolik

Käepidevoolik on ette nähtud oksalõikuri hoidmiseks ja juhtimiseks.

2 Sidestusmuhv

Ühendusmuhv ühendab käepideme vooliku võlliga.

3 Kruvikäepide

Kangekrugi kinnitab käepideme toru võlli külge.

4 Vars

Vars ühendab kõiki detaile.

5 Ketikaitse

Ketikaitse kaitseb saeketiga kokkupuutumise eest.

6 Lukustushoob

Tõkestushoob hoiab akut akušahtis.

7 Ergo-hoob

Ergo-hoob hoiab vabastusnihikut positsioonis, kui lülitushoob lastakse lahti.

8 Vabastusnihik

Vabastusnihik vabastab lülitushoova fiksaatorist.

9 Kandaas

Kandaas on ette nähtud kandesüsteemi külgeriputamiseks.

10 Lülitushoob

Lülitushoob lülitab oksalõikurit sisse ja välja.

11 Juhtkäepide

Juhtkäepide on ette nähtud oksalõikuri käsitsemiseks hoidmiseks ja juhtimiseks.

12 Akušaht

Akušaht võtab vastu aku.

13 Ketiratas

Ketiratas ajab saeketti ringi.

14 Õlipaagi kork

Õlipaagi kork sulgeb õlipaagi.

15 Juhtplaat

Juhtplaat juhib saeketti.

16 Saekett

Saekett lõikab puitu.

17 Pingutuskruvi

Pingutuskruvi on ette nähtud ketipinge seadistamiseks.

18 Puu oksa konks

Puu oksa konksu kasutatakse saetud oksa väljatõmbamiseks puu otsast.

19 Mutter

Mutter kinnitab ketiratta kaane oksalõikuri külge.

20 Ketiratta kaas

Ketiratta kaas katab ketiratta kinni ja kinnitab juhtplaadi oksalõikuri külge.

21 Suruklahv

Suruklahv aktiveerib akut asuvad LEDid.

22 LEDid

LEDid näitavad aku laadimisseisundit ja rikkeid.

23 Aku

Aku varustab oksalõikurit energiaga.

Võimsussilt koos masina numbriga

3.2 Sümbolid

Sümbolid võivad olla oksalõikuril ja akul ning tähendavad järgmist:



See sümbol tähistab õlipaaki saeketi nakeõli jaoks.



See sümbol tähistab saeketi liikumissuunda.

+ Pöörlemissuund saeketi pingutamiseks.



See sümbol näitab, et juhtraud ja saeketi peavad olema kinnitatud.



See sümbol näitab, millises suunas tuleb vabastusnihikut lükata.



4 LEDi vilguvad punaselt. Akul esineb rike.



Sümboli kõrval olevad andmed viitavad aku energiamahutavusele vastavalt elemendi tootja spetsifikatsioonile. Kasutamisel saadaolev energiasisaldus on väiksem.



Ärge utiliseerige toodet koos olmejäätmetega.

4 Ohutusjuhised

4.1 Hoiatussümbolid

Oksalõikuril või akul asuvad hoiatussümbolid tähendavad järgmist:



Järgige ohutusjuhiseid ja ohutusmeetmeid.



Lugege, mõistke ja säilitage kasutusjuhendit.



Kandke kaitseprille ja kaitsekiivrit.



Kandke turvasaapaid.



Kandke kaitsevarustust.



Pidage kinni ohutusvahemaast.



Kaitske püstlõikurit vihma ja niiskuse eest.



Võtke aku enne töökatkestusi, transportimist, hoiulepanekut, hooldust või remonti välja.



Kaitske akut kuumuse ja tule eest.



Kaitske akut vihma ja niiskuse eest ega kastke seda vedelikesse.



Pidage kinni akule lubatud temperatuurivahemikust.

4.2 Sihtotstarbekohane kasutamine

Oksalõikur STIHL HTA 50.0 oksalõikur kõrgete puude laasimiseks või kõrgete puude okste kärpimiseks.

Oksalõikurit ei tohi kasutada langetamiseks.

Varrelõikurit ei tohi vihmaga kasutada.

Oksalõikurit varustatakse energiaga akult STIHL AK.

▲ HOIATUS

- Akud, mis pole STIHLi poolt oksalõikuri jaoks heaks kiidetud, võivad tulekahjusid ning plahvatusi põhjustada. Inimesed võivad raskesti vigastada või surma saada ja materiaalne kahju tekkida.
 - ▶ Kasutage oksalõikurit akuga STIHL AK.
- Kui oksalõikurit või akut ei kasutata sihtotstarbekohaselt, siis võivad inimesed vigastada või surma saada ning materiaalne kahju tekkida.
 - ▶ Kasutage oksalõikurit nii, nagu käesolevas kasutusjuhendis kirjeldatud.
 - ▶ Kasutage akut nii, nagu aku STIHL AK kasutusjuhendis kirjeldatud.

4.3 Nõuded kasutajale

▲ HOIATUS

- Instrueerimata kasutajad ei suuda oksalõikurit ja akust tulenevaid ohte tuvastada ega hinnata. Kasutaja või teised inimesed võivad raskesti vigastada või surma saada.
 - ▶ Lugege, mõistke ja säilitage kasutusjuhendit.
- ▶ Kui oksalõikur või aku antakse teisele isikule edasi: andke kasutusjuhend kaasa.
- ▶ Tehke kindlaks, et kasutaja vastab järgmistele nõuetele:
 - Kasutaja on välja puhanud.

- Kasutaja on kehaliselt, sensoorselt ja vaimselt võimeline oksalõikurit käsitsena ning sellega töötama. Kui kasutaja on selleks kehaliselt, sensoorselt ja vaimselt piiratult võimeline, siis tohib kasutaja töötada ainult vastutava isiku järelevalve all või instruksiooni järgi.
 - Kasutaja ei suuda oksalõikurit ja akust tulenevaid ohte tuvastada ega hinnata.
 - Kasutaja on täisealine või kasutajale õpetatakse järelevalve all eriala vastavalt siseriiklikele regulatsioonidele.
 - Kasutaja on saanud STIHLi esinduses või asjatundliku isiku poolt instruksiooni enne, kui ta esimest korda oksalõikuriga töötab.
 - Kasutaja teovõime pole alkoholi, ravimite või uimastite tõttu piiratud.
- ▶ Kui esineb ebaselgusi: pöörduge STIHLi esindusse.

4.4 Riietus ja varustus

▲ HOIATUS

- Töö ajal võib oksalõikur pikad juuksed sisse tõmmata. Kasutaja võib tõsiselt vigastada saada.
 - ▶ Siduge ja kinnitage pikad juuksed nii, et need paikneksid õlgadest kõrgemal.
- Töö ajal võidakse esemeid suure kiirusega üles paisata. Kasutaja võib vigastada saada.



- ▶ Kandke liibuvaid kaitseprille. Sobivad kaitseprillid on normi EN 166 või siseriiklike eeskirjade kohaselt kontrollitud ja vastava tähistusega kaubanduses saadaval.

- Allakukkuvad esemed võivad peale vigastusi põhjustada.



- ▶ Kandke kaitsekiivrit.

- Töö ajal võidakse tolmu üles keerutada. Sisehingatud tolm võib tervist kahjustada ja tekitada allergilisi reaktsioone.

- ▶ Tolmu üleskeerutamise korral: kandke tolmutukaitsemaski.

- Ebasobiv riietus võib puudesse, võsasse ja oksalõikurisse kinni jääda. Sobiva riietuseta kasutajad võivad raskesti vigastada saada.

- ▶ Kandke liibuvat riietust.

- ▶ Võtke sallid ja ehted ära.

- Kasutaja võib töö ajal ennast puidul lõigata. Kasutaja võib puhastamise või hoolduse ajal saeketiga kokku puutuda. Kasutaja võib vigastada saada.



- ▶ Kandke vastupidavast materjalist töökindaid.

- Kui kasutaja kannab ebasobivaid jalatseid, siis võib ta libastuda. Kasutaja võib vigastada saada.



- ▶ Kandke haarduva tallaga tugevaid kinniseid jalatseid.

4.5 Tööpiirkond ja ümbrus

4.5.1 Oksalõikur

▲ HOIATUS

- Kõrvalised isikud, lapsed ja loomad ei suuda oksalõikurit ning ülespaisatud esemetest tulenevaid ohte tuvastada ega hinnata. Kõrvalised isikud, lapsed ja loomad võivad raskesti vigastada saada ning materiaalne kahju tekkida.

- ▶ Hoidke kõrvalised isikud, lapsed ja loomad tööpiirkonnast 15 m raadiuses eemal.

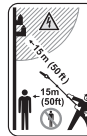

- ▶ Hoidke esemete suhtes 15 m vahemaad.
- ▶ Ärge jätke oksalõikurit järelevalveta.
- ▶ Tehke kindlaks, et lapsed ei saa oksalõikuriga mängida.

- Vardalõikur ei ole vee eest kaitstud. Kui töötatakse vihmases või niiskes ümbruses, siis võib tekkida elektrilöök. Kasutaja võib vigastada ja varda lõikur olla kahjustatud.



- ▶ Ärge töötage vihmases ega niiskes ümbruses.

- Oksalõikuri elektrilised detailid võivad sädemeid tekitada. Sädemed võivad kergesti süttivas või plahvatusvõimelises ümbruses tulekahjusid ning plahvatusi tekitada. Inimesed võivad raskesti vigastada või surma saada ja materiaalne kahju tekkida.

- ▶ Ärge töötage kergesti süttivas ja plahvatusvõimelises ümbruses.

4.5.2 Aku

▲ HOIATUS

- Kõrvalised isikud, lapsed ja loomad ei suuda akust tulenevaid ohte tuvastada ega hinnata. Kõrvalised isikud, lapsed ja loomad võivad raskesti vigastada saada.

- ▶ Hoidke kõrvalised isikud, lapsed ja loomad eemal.
- ▶ Ärge jätke akut järelevalveta.
- ▶ Tehke kindlaks, et lapsed ei saa akuga mängida.
- Aku pole kõigi ümbrusmõjude eest kaitstud. Kui aku on allutatud teatud kindlatele ümbrusmõjudele, siis võib aku põlema süttida või plahvatada. Inimesed võivad raskesti vigastada saada ja materiaalne kahju tekkida.



- ▶ Kaitske akut kuumuse ja tule eest.
- ▶ Ärge visake akut tulle.



- ▶ Kasutage ja säilitage akut temperatuurivahemikus - 10 °C ja + 50 °C vahel.



- ▶ Kaitske akut vihma ja niiskuse eest ega kastke seda vedelikesse.

- ▶ Hoidke aku metallist esemetest eemal.
- ▶ Ärge allutage akut kõrgele rõhule.
- ▶ Ärge allutage akut mikrolainetele.
- ▶ Kaitske akut kemikaalide ja soolade eest.

4.6 Ohutusnõuetele vastav seisund

4.6.1 Oksalõikur

Oksalõikur on ohutusnõuetele vastavas seisundis, kui on täidetud järgmised tingimused:

- Oksalõikur on kahjustamata.
- Oksalõikur on puhas.
- Käsitsemiselemendid talitlevad ja on muutmata.
- Keçi määrimissüsteem talitleb.
- Söõbimisjäljed pole ketirattal sügavamad kui 0,5 mm.
- On paigaldatud käesolevas kasutusjuhendis mainitud juhtplaadi ja saeketi kombinatsioon.
- Juhtplaat ja saekett on õigesti paigaldatud.
- Saekett on õigesti pingutatud.
- On paigaldatud antud oksalõikuri STIHLi originaalvarvikud.
- Tarvikud on õigesti paigaldatud.
- Ölilpaagi sulgur on suletud.

▲ HOIATUS

- Ohutusnõuetele mittevastavas seisundis ei saa detailid enam õigesti talitleda ja ohutusseadiste toime võidakse tühistada. Inimesed võivad raskesti vigastada või surma saada.
 - ▶ Töötage kahjustamata oksalõikuriga.
 - ▶ Kui oksalõikur on määrdundu: puhastage oksalõikur.

- ▶ Ärge muutke oksalõikurit. Erand: käesolevas kasutusjuhendis mainitud juhtplaadi ja saeketi kombinatsiooni paigaldamine.
- ▶ Kui käsitsemiselemendid ei talitle: ärge töötage oksalõikuriga.
- ▶ Paigaldage antud oksalõikuri STIHLi originaalvarvikuid.
- ▶ Paigaldage juhtplaat ja saekett käesolevas kasutusjuhendis kirjeldatud viisil.
- ▶ Paigaldage varvikud nii, nagu käesolevas kasutusjuhendis või varviku kasutusjuhendis kirjeldatud.
- ▶ Ärge pistke oksalõikuri avadesse esemeid.
- ▶ Sulgege õlipaagi kork.
- ▶ Vahetage kulunud või kahjustatud juhisesildid välja.
- ▶ Kui esineb ebaselgusi: pöörduge STIHLi esindusse.

4.6.2 Juhtplaat

Juhtplaat on ohutusnõuetele vastavas seisundis, kui on täidetud järgmised tingimused:

- Juhtplaat on kahjustamata.
- Juhtplaat pole deformeerunud.
- Soon on nii sügav või sügavam kui minimaalne soonesügavus,  19.3.
- Soone seinad on kraatideta.
- Soon pole kitsenenud või laiinenud.

▲ HOIATUS

- Ohutusnõuetele mittevastavas seisundis juhtplaat ei suuda saeketti enam õigesti juhtida. Ringlev saekett võib juhtplaadist välja hüpata. Inimesed võivad raskesti vigastada või surma saada.
 - ▶ Töötage kahjustamata juhtplaadiga.
 - ▶ Kui soone sügavus on väiksem kui minimaalne soonesügavus: asendage juhtplaat.
 - ▶ Eemaldage juhtplaadilt kord nädalas kraatid.
 - ▶ Kui esineb ebaselgusi: pöörduge STIHLi esindusse.

4.6.3 Saekett

Saekett on ohutusnõuetele vastavas seisundis, kui on täidetud järgmised tingimused:

- Saekett on kahjustamata.
- Saekett on õigesti teritatud.
- Kulumismärgistused on löikehammastel nähtavad.

▲ HOIATUS

- Ohutusnõuetele mittevastavas seisundis ei saa detailid enam õigesti talitleda ja ohutusseadiste toime võidakse tühistada. Inimesed võivad raskesti vigastada või surma saada.

- ▶ Töötage kahjustamata saeketiga.
- ▶ Teritage saeketti õigesti.
- ▶ Kui esineb ebaselgusi: pöörduge STIHLi esindusse.

4.6.4 Aku

Aku on ohutusnõuetele vastavas olekus, kui täidetud on järgmised tingimused.

- Aku on kahjustamata.
- Aku on puhas ja kuiv.
- Aku töötab ja seda pole muudetud.

▲ HOIATUS

- Kui aku ei ole ohutusnõuetele vastavas olekus, ei saa sellega enam ohutult töötada. Inimesed võivad saada raskelt vigastada.
 - ▶ Töötage akuga, mis ei ole kahjustatud ning on töökorras.
 - ▶ Ärge laadige kahjustunud või defektset akut.
 - ▶ Kui aku on määrdunud või märg: puhastage aku ära ja laske kuivada.
 - ▶ Ärge akut muutke.
 - ▶ Ärge pistke aku avadesse esemeid.
 - ▶ Ärge ühendage ja lühistage aku kontakte metallesemetega.
 - ▶ Ärge akut avage.
 - ▶ Vahetage kulunud või kahjustatud sildid välja.
- Kahjustunud akust võib akuvedelik välja voolata. Vedeliku sattumine nahale või silma võib nahka või silmi ärritada.
 - ▶ Vältige vedelikuga kokkupuutumist.
 - ▶ Nahale sattumisel: peske kokkupuutunud kohta rohke vee ja seebiga.
 - ▶ Silma sattumisel: loputage silmi vähemalt 15 minutit rohke veega ja pöörduge arsti poole.
- Kahjustunud või vigane aku võib ebatavaliselt haiseda, suitseda või põleda. Inimesed võivad saada raskelt vigastada või surma ja tekkida võib materiaalne kahju.
 - ▶ Kui aku haiseb ebatavaliselt või suitseb: ärge akut kasutage ja hoidke see põlevatest materjalidest eemal.
 - ▶ Kui aku põleb: proovige kustutada akut tulekustuti või veega.

4.7 Töötamine

4.7.1 Saagimine

▲ HOIATUS

- Kui inimesed pole väljaspool tööpiirkonda hoiikeaugusel, siis ei saa hädajuhtumi korral abi osutada.

- ▶ Tehke kindlaks, et inimesed on väljaspool tööpiirkonda hoiikeaugusel.
- Kasutaja ei saa teatud kindlates olukordades enam kontsentreeritult töötada. Kasutaja võib oksalõikuri üle kontrolli kaotada, komistada, kukkuda ja raskesti vigastada saada.
 - ▶ Töötage rahulikult ja läbimõeldult.
 - ▶ Kui valgustingimused ja nähtavustingimused on halvad: ärge töötage oksalõikuriga.
 - ▶ Käsitsege oksalõikurit üksi.
 - ▶ Pöörake tähelepanu takistustele.
 - ▶ Töötage maapinnal seistes ja hoidke tasakaalu. Kui tuleb töötada kõrgustes: kasutage töstelava või turvalisi tellinguid.
 - ▶ Kui tekivad väsimusnähud: tehke tööpaus.
- Ringlev saekett võib kasutajat lõigata. Kasutaja võib tõsiselt vigastada saada.
 - ▶ Ärge puudutage ringlevat saeketti.
 - ▶ Kui saekett on mingi esemega blokeeritud: Lülitage oksalõikur välja ja võtke aku välja. Kõrvaldage alles siis ese.
- Ringlev saekett soojeneb ja venib. Kui saeketti ei määrita ega pingutata piisavalt üle, siis võib saekett juhtplaadist välja hüpata või katkeda. Inimesed võivad raskesti vigastada saada ja materiaalne kahju tekkida.
 - ▶ Kasutage saeketi nakkeõli.
 - ▶ Kontrollige töö ajal regulaarselt saeketi pinget. Kui saeketi pinge on liiga väike: pingutage saeketti.
- Kui oksalõikur muutub töö ajal või käitub ebatavaliselt, siis ei pruugi olla oksalõikur ohutusnõuetele vastavas seisundis. Inimesed võivad raskesti vigastada saada ja materiaalne kahju tekkida.
 - ▶ Lõpetage töö, võtke aku välja ja pöörduge STIHLi esindusse.
- Töö ajal võivad tekkida oksalõikuri tõttu vibratsioonid.
 - ▶ Kandke kindaid.



- ▶ Tehke tööpause.
- ▶ Kui tekivad verevarustushäire ilmingud: pöörduge arsti poole.
- Kui ringlev saekett puutub vastu kõva eset, siis võivad tekkida sädemed. Sädemed võivad kergesti süttivas ümbruses tulekahjusid põhjustada. Inimesed võivad raskesti vigastada või surma saada ja materiaalne kahju tekkida.
 - ▶ Ärge töötage kergesti süttimisvõimelises ümbruses.
- Kui lülitushoob lastakse lahti, siis liigub saekett veel lühikest aega edasi. Liikuv saekett võib

inimesi lõigata. Inimesed võivad raskesti vigastada saada.

- ▶ Hoidke oksalõikurit mõlema käega kinni ja oodake, kuni saekett enam ei liigu.
- Ohuolukordades võib kasutaja paanikasse sattuda ega suuda kandesüsteemi maha võtta. Kasutaja võib tõsiselt vigastada saada.
 - ▶ Harjutage kandesüsteemi mahavõtmist.

▲ HOIATUS

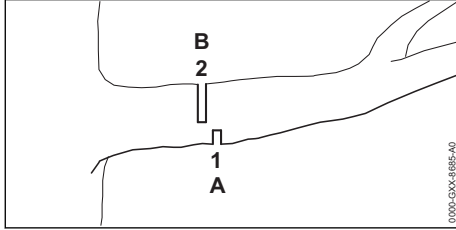

- Kui saetakse pinget all seisvat puitu, siis võidakse juhtplaat kinni kiiluda. Kasutaja võib oksalõikuri üle kontrolli kaotada ja raskesti vigastada saada.
 - ▶ Saagige esmalt surveküljele (A) koormusest vabastamise lõige (1), siis saagige astmega tüve poole tõmbeküljele (B) eralduslõige (2).

▲ OHT!

- Kui töötatakse pinget juhtivate juhtmete ümbruses, siis võib saekett pinget juhtivate juhtmetega kokku puutuda ja neid kahjustada. Kasutaja võib raskesti vigastada või surma saada.

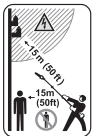

- ▶ Hoidke pinget juhtivate juhtmete suhtes 15 m vahekaugust.

4.7.2 Laasimine

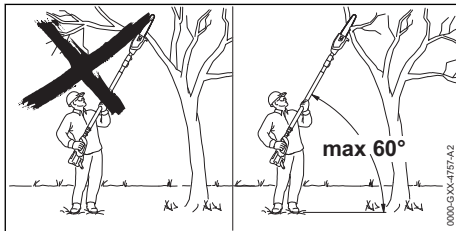

▲ HOIATUS

- Laasimise ajal või mahasaetud oks alla kukkuda. Kasutaja võib tõsiselt vigastada saada.

- ▶ Ärge seiske kunagi oksa all, mida saetakse.
- ▶ Pidage horisontaali suhtes kinni maksimaalselt 60° nurgast.

4.8 Reaktsioonijõud

4.8.1 Tagasilööök

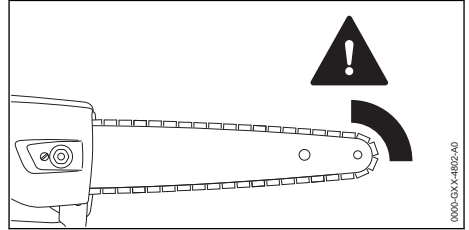

Tagasilööök võib tekkida järgmistel põhjustel:

- Ringlev saekett puutub juhtplaadi tipu ülemise veerandi piirkonnas vastu kõva eset ja pidurdatakse kiiresti seisma.
- Ringlev saekett on juhtplaadi tipu juures kinni kiilunud.

▲ HOIATUS

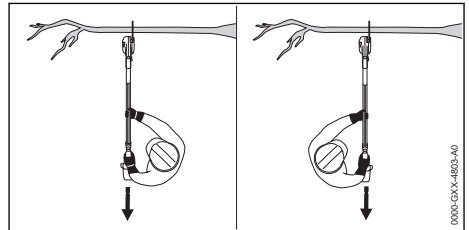

- Kui tekib tagasilööök, siis võib oksalõikur üles viskuda. Kasutaja võib oksalõikuri üle kontrolli kaotada ja raskesti vigastada saada või surma saada.

- ▶ Hoidke oksalõikurit mõlema käega kinni.
- ▶ Hoidke oma keha oksalõikuri pikendatud keeramispiirkonnast eemal.
- ▶ Töötage käesolevas kasutusjuhendis kirjeldatud viisil.
- ▶ Ärge töötage juhtplaadi tipu ülemise veerandi piirkonnas.
- ▶ Töötage õigesti teritatud ja õigesti pingutatud saeketiga.
- ▶ Kasutage vähendatud tagasilöögiga saeketti.
- ▶ Kasutage väikese plaadipeaga juhtplaati.
- ▶ Saagige täisgaasiga.

4.8.2 Sissetõmbamine

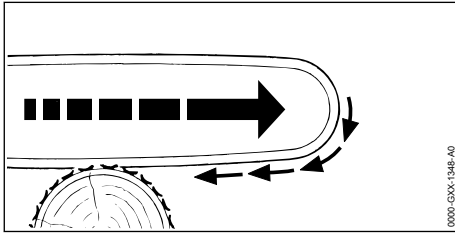

Kui töötatakse juhtplaadi alaküljega, siis tõmmatakse oksalõikurit kasutajast eemale.

▲ HOIATUS

- Kui ringlev saekett puutub vastu kõva eset ja pidurdatakse kiiresti seisma, siis võib oksalõikur äkki väga tugevasti kasutajast eemale tõmbuda. Kasutaja võib oksalõikuri üle kontrolli kaotada ja raskesti vigastada saada või surma saada.
 - ▶ Hoidke oksalõikurit mõlema käega kinni.
 - ▶ Töötage käesolevas kasutusjuhendis kirjeldatud viisil.
 - ▶ Juhtige juhtplaati lõikes sirgelt.
 - ▶ Pange piiraja õigesti kohale.
 - ▶ Saagige täisgaasiga.

4.8.3 Tagasilöök

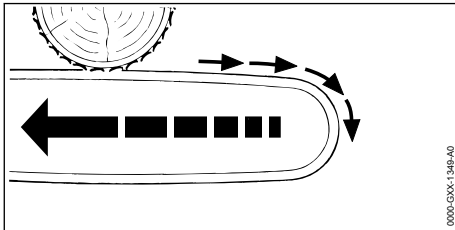

Kui töötatakse juhtplaadi ülaküljega, siis tõukub oksalõikur kasutaja poole.

▲ HOIATUS

- Kui ringlev saekett puutub vastu kõva eset ja pidurdatakse kiiresti seisma, siis võib oksalõikur äkki väga tugevasti kasutaja poole tõukuda. Kasutaja võib oksalõikuri üle kontrolli kaotada ja raskesti vigastada saada või surma saada.
 - ▶ Hoidke oksalõikurit mõlema käega kinni.
 - ▶ Töötage käesolevas kasutusjuhendis kirjeldatud viisil.
 - ▶ Juhtige juhtplaati lõikes sirgelt.
 - ▶ Saagige täisgaasiga.

4.9 Transportimine

4.9.1 Oksalõikur

▲ HOIATUS

- Transportimise ajal võib oksalõikur ümber kukkuda või liikuda. Inimesed võivad vigastada saada ja materiaalne kahju tekkida.



- ▶ Võtke aku välja.

- ▶ Lükake ketikaitse nii juhtplaadi peale, et see katab kogu juhtplaadi ära.
- ▶ Kindlustage oksalõikur pingutusrihmade, rihmade või võrguga nii, et see ei saa ümber kukkuda ega liikuda.

4.9.2 Aku

▲ HOIATUS

- Aku pole kõigi ümbrusmõjude eest kaitstud. Kui aku on allutatud teatud kindlatele ümbrusmõjudele, siis võib aku kahjustada saada ja materiaalne kahju tekkida.
 - ▶ Ärge transportige kahjustatud akut.
 - ▶ Transportige akut elektrit mittejuhtivas pakendis.
- Transportimise ajal võib aku ümber kukkuda või liikuda. Inimesed võivad vigastada saada ja materiaalne kahju tekkida.
 - ▶ Pakendage aku pakendisse nii, et see ei saa liikuda.
 - ▶ Kindlustage pakend nii, et see ei saa liikuda.

4.10 Säilitamine

4.10.1 Oksalõikur

▲ HOIATUS

- Lapsed ei suuda oksalõikurist tulenevaid ohte tuvastada ega hinnata. Lapsed võivad raskesti vigastada saada.



- ▶ Võtke aku välja.

- ▶ Lükake ketikaitse nii juhtplaadi peale, et see katab kogu juhtplaadi ära.
- ▶ Säilitage oksalõikurit väljaspool laste käeulatus.
- Oksalõikuri elektrilised kontaktid ja metallist detailid võivad niiskuse tõttu korrodeeruda. Oksalõikur võib kahjustada saada.



► Võtke aku välja.

- Säilitage oksalõikurit puhta ja kuivana.
- Kui elektrijuhtmed ja torud jooksevad seinas, siis võivad need kahjustada saada, kui seinahoidik monteeritakse seina külge. Kokkupuude elektrijuhtmetega võib põhjustada elektrilööki. Inimesed võivad raskesti vigastada saada ja materiaalne kahju tekkida.
 - Tehke kindlaks, et ettenähtud kohas ei jookse elektrijuhtmeid ja torusid.
- Kui seinahoidik pole käesolevas kasutusjuhendis kirjeldatud viisil seina külge monteeritud, siis võib seinahoidik või varrelõikur alla kukkuda. Inimesed võivad vigastada saada ja materiaalne kahju tekkida.
 - Monteerige seinahoidik seina külge käesolevas kasutusjuhendis kirjeldatud viisil.

4.10.2 Aku

▲ HOIATUS

- Lapsed ei suuda akust tulenevaid ohte tuvastada ega hinnata. Lapsed võivad raskesti vigastada saada.
 - Säilitage akut väljaspool laste käeulatust.
- Aku pole kõigi ümbrusmõjude eest kaitstud. Kui aku on allutatud teatud kindlatele ümbrusmõjudele, siis võib aku kahjustada saada.
 - Säilitage akut puhta ja kuivana.
 - Säilitage akut suletud ruumis.
 - Säilitage akut hekilõikurist ja laadijast eraldi.
 - Säilitage akut elektrit mittejuhtivas pakendis.
 - Säilitage akut temperatuurivahemikus - 10 °C ja + 50 °C vahel.

4.11 Puhastamine, hooldamine ja remontimine

▲ HOIATUS

- Kui puhastuse, hoolduse või remondi ajal on aku sisse pandud, siis võidakse oksalõikur ettekatvatsematult sisse lülitada. Inimesed võivad raskesti vigastada saada ja materiaalne kahju tekkida.



► Võtke aku välja.

- Teravtõimelised puhastusvahendid, veejoaga või torkavate esemetega puhastamine võivad oksalõikurit, juhtplaati, saeketti või akut kah-

justada. Kui oksalõikurit, juhtplaati, saeketti või akut ei puhastata õigesti, siis ei pruugi detailid enam õigesti talitleda ja ohutusseadiste toime võidakse tühistada. Inimesed võivad raskesti vigastada saada.

- Puhastage oksalõikurit, juhtplaati, saeketti ja akut käesolevas kasutusjuhendis kirjeldatud viisil.
- Kui oksalõikurit, juhtplaati, saeketti või akut ei hooldata või remondita õigesti, siis ei pruugi detailid enam õigesti talitleda ja ohutusseadiste toime võidakse tühistada. Inimesed võivad raskesti vigastada või surma saada.
 - Ärge hooldage või remontige oksalõikurit ja akut ise.
 - Kui oksalõikurit või akut tuleb hooldada või remondida: pöörduge STIHLi esindusse.
 - Hooldage või remontige juhtplaati ja saeketti käesolevas kasutusjuhendis kirjeldatud viisil.
- Kasutaja võib ennast saeketi puhastamise ajal teravate löikehammastel löigata. Kasutaja võib vigastada saada.



► Kandke vastupidavast materjalist töökindaid.

5 Oksalõikuri tegemine kasutusvalmis

5.1 Oksalõikuri tegemine kasutusvalmis

Iga kord enne töö algust peate viima läbi järgmised toimingud.

- Tehke kindlaks, et järgmised detailid on ohutusnõuetele vastavas seisundis:
 - Oksalõikur, 4.6.1.
 - Juhtplaat, 4.6.2.
 - Saekett, 4.6.3.
 - Aku, 4.6.4.
- Kontrollige akut, 10.6.
- Laadige aku täielikult nii, nagu laadijate STIHL AL 101, 300, 500 kasutusjuhendis kirjeldatud.
- Puhastage oksalõikur, 15.1.
- Varre paigaldamine, 7.1.1.
- Paigaldage juhtplaat ja saekett, 7.2.1.
- Pingutage saekett, 7.3.
- Valage saeketi nakkeõli sisse, 7.4.
- Käsitsemiselementide kontrollimine, 10.4.
 - Kui käsitsemiselementide kontrolli ajal vilguvad akul 3 LEDi punaselt: võtke aku välja ja pöörduge STIHLi esindusse. Oksalõikuris esineb rike.

- ▶ Kontrollige keti määrimissüsteemi,  10.5.
- ▶ Kui samme ei saa läbi viia: ärge kasutage oksalõikurit ja pöörduge STIHLi esindusse.

6 Aku laadimine ja LEDid

6.1 Aku laadimine

Laadimisaeg sõltub erinevatest teguritest, nt aku temperatuurist või ümbrustemperatuurist. Tegelik laadimisaeg võib esitatud laadimisajast kõrvale kalduda. Laadimisaeg on esitatud www.stihl.com/charging-times all.

- ▶ Laadige akut laadijate STIHL AL 101, 300, 500 kasutusjuhendis kirjeldatud viisil.

6.2 Laadimisseisundi näitamine

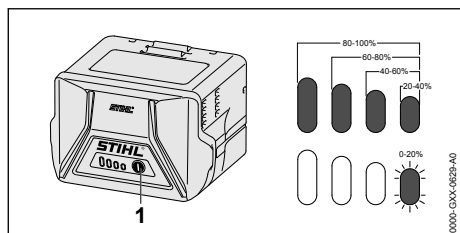

- ▶ Vajutage suruklahvi (1). LEDid põlevad u 5 sekundit roheliselt ja näitavad laadimisseisundit.
- ▶ Kui parem LED vilgub roheliselt: Laadige akut.

6.3 LEDid akul

LEDid võivad näidata aku laadimisseisundit või rikkeid. LEDid võivad roheliselt või punaselt põleda või vilkuda.

Kui LEDid põlevad või vilguvad roheliselt, siis näidatakse laadimisseisundit.

- ▶ Kui LEDid põlevad või vilguvad punaselt: kõrvaldage rikked,  18. Oksalõikuris või akus esineb rike.

7 Oksalõikuri kokkupanemine

7.1 Võlli paigaldamine ja mahavõtmine

7.1.1 Varre paigaldamine

- ▶ Lülitage oksalõikur välja ja võtke aku välja.

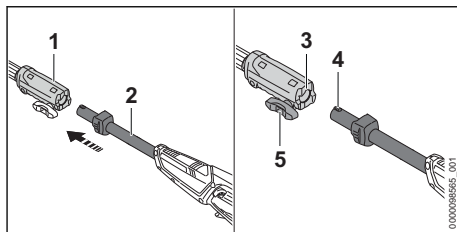

- ▶ Joondage sidestusmuhv (1) ja võlli (2) nii välja, et soon (3) ning tapp (4) on ülespoole suunatud.
- ▶ Võlli (2) sidestusmuhvi (1) sisse.
- ▶ Keerake käepidepoliti (5) päripäeva ja pingutage tugevasti kinni.

7.1.2 Võtke vars maha

- ▶ Lülitage oksalõikur välja ja võtke aku välja.
- ▶ Keerake käepidepoliti vastupäeva.
- ▶ Tõmmake võlli sidestusmuhvist välja.

7.2 Juhtplaadi ja saeketi paigaldamine ning mahavõtmine

7.2.1 Juhtplaadi ja saeketi paigaldamine

Kombinatsioon juhtplaadist ja saeketist, mis ketirattale sobivad ning mida paigaldada tohib, on esitatud tehnilistes andmetes,  20.1.

- ▶ Lülitage oksalõikur välja ja võtke aku välja.

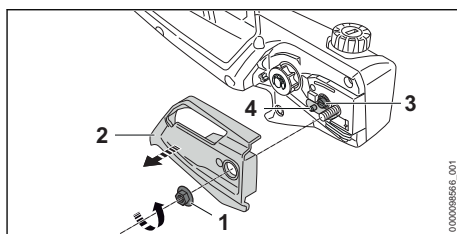

- ▶ Keerake mutrit (1) senikaua vastupäeva, kuni ketiratta kaane (2) saab maha võtta.
- ▶ Võtke ketiratta kaas (2) maha.
- ▶ Keerake pingutuskrugi (3) senikaua vastupäeva, kuni pingutusnihi (4) toetub vasakul vastu korpusst.

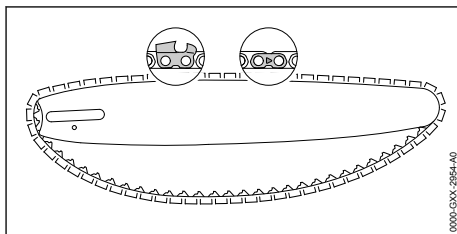

- ▶ Pange saekett nii juhtplaadi soonde, et nooled näitavad saeketi ühenduslülidel ülaküljel liikumissuunda.

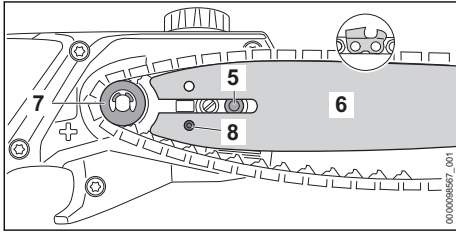

- ▶ Pange juhtplaat koos saeketiga nii oksalõikurile, et on täidetud järgmised tingimused:
 - Saeketi veolülid istuvad ketiratta (7) hammasest.
 - Rantkruvi (5) pea istub juhtplaadi (6) pikiasvas.
 - Pingutusnihiku naga (4) asub juhtplaadi (6) avas (8).

Juhtplaadi (6) orientatsioon ei mängi mingit rolli. Juhtplaadile (6) prinditud kiri võib paikneda ka pea peal.

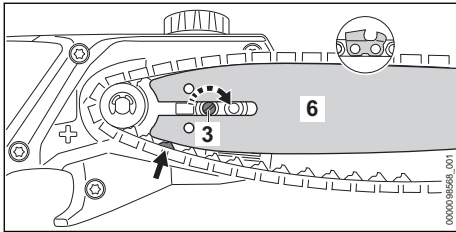

- ▶ Keerake pingutuskruvi (3) senikaua päripäeva, kuni saekett toetub vastu juhtplaati. Seejuures juhtige saeketi veolülid juhtplaadi soonde. Juhtplaat (6) ja saekett toetuvad vastu oksalõikurit.
- ▶ Pange ketiratta kaas (2) nii oksalõikuri külge, et see on oksalõikuriga kohakuti.
- ▶ Keerake mutrit (1) peale ja pingutage tugevasti kinni.

7.2.2 Juhtplaadi ja saeketi mahavõtmine

- ▶ Lülitage oksalõikur välja ja võtke aku välja.
- ▶ Keerake mutrit senikaua vastupäeva, kuni ketiratta kaane saab maha võtta.
- ▶ Võtke ketiratta kaas maha.
- ▶ Keerake pingutuskruvi vastupäeva lõpuni. Saekett on lõdvendatud.
- ▶ Võtke juhtplaat ja saekett maha.

7.3 Saeketi pingutamine

Töö ajal saekett venib või tõmbub kokku. Saeketi pinget muutub. Töö ajal tuleb saeketi pinget regulaarselt kontrollida ja üle pingutada.

- ▶ Lülitage oksalõikur välja ja võtke aku välja.

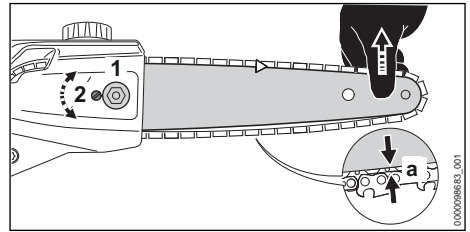

- ▶ Vabastage mutter (1).
- ▶ Tõstke juhtplaat tipust üles ja keerake pingutuskruvi (2) senikaua päripäeva, kuni on täidetud järgmised tingimused:
 - Vahekaugus a on juhtplaadi keskel 1 mm kuni 2 mm.
 - Saeketti saab veel kahe sõrmega ja väikese jõutarbega mööda juhtplaati tõmmata.
- ▶ Tõstke juhtplaati jätkuvalt tipust üles ja pingutage mutter (1) kinni.
- ▶ Kui vahekaugus a pole juhtplaadi keskel 1 mm kuni 2 mm: pingutage uuesti saeketti.

7.4 Saeketi nakkeõli sissevalamine

Saeketi nakkeõli määrib ja jahutab ringlevat saeketti.

- ▶ Lülitage oksalõikur välja ja võtke aku välja.
- ▶ Asetage oksalõikur tasasele pinnale nii, et õlipaagi kork on ülespoole suunatud.
- ▶ Puhastage piirkond õlipaagi korki ümber niiske lapiga.

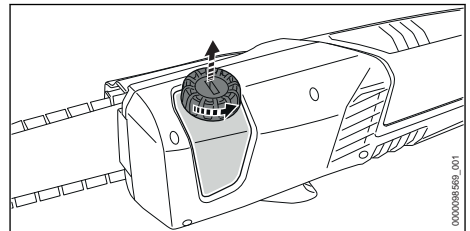

- ▶ Keerake õlipaagi korki sobiva tööriista abil senikaua vastupäeva, kuni õlipaagi korki saab maha võtta.
- ▶ Võtke õlipaagi kork maha.
- ▶ Valage saeketi nakkeõli sisse nii, et saeketi nakkeõli ei loksutata üle ja õlipaaki ei täideta servani.

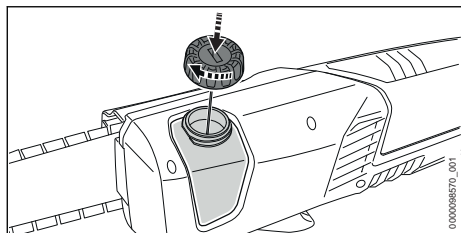

- ▶ Pange õlipaagi kork õlipaagi peale.
- ▶ Keerake õlipaagi korki sobiva tööriista abil päripäeva ja pingutage tugevasti kinni. Õlipaak on suletud.

8 Aku sissepanemine ja väljavõtmine

8.1 Aku sissepanemine

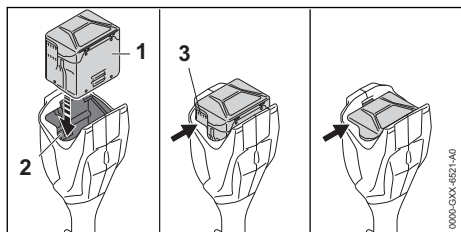

- ▶ Suruge akut (1) senikaua akušahti (2), kuni on kuulda klõpsu. Ventilatsioonipilud (3) on veel nähtavad ja aku (1) on akušahtis (2) kindlustatud. Varrelõikuri ja aku (1) vahel puudub elektriline kontakt.
- ▶ Vajutage aku (1) lõpuni akušahti (2). Aku (1) fikseerub teise klõpsuga ja ventilatsioonipilud (3) pole enam nähtavad.

8.2 Võtke aku välja

- ▶ Asetage pulkade löikur tasasele pinnale.
- ▶ Hoidke ühte kätt nii akušahti ees, et aku (2) ei saa välja kukkuda.

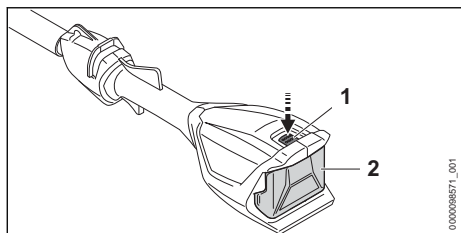

- ▶ Vajutage riivistushooba (1). Aku (2) on lahti lukustatud ja selle saab välja võtta.

9 Oksalõikuri sisselülitamine ja väljalülitamine

9.1 Oksalõikuri sisselülitamine

- ▶ Hoidke oksalõikurit ühe käega juhtkäepidemest kinni nii, et põial hoiab juhtkäepideme ümbert kinni.
- ▶ Hoidke oksalõikurit teise käega käepidevoolikut kinni nii, et põial hoiab käepidevooliku ümbert kinni.

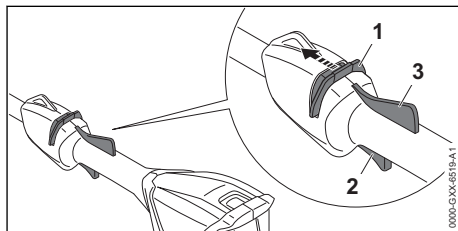

- ▶ Lükake vabastusnihikut (1) pöidlaga saeketi suunas ja hoidke kinni.
- ▶ Vajutage nimetissõrmega lülitushooba (2) ja hoidke vajutatult. Oksalõikur kiirendab ja saekett liigub. Vabastusnihikut (1) võib lahti lasta.

Kui Ergo-hoob (3) on alla vajutatud, jääb lülitushoob (2) vabastatuks. Nii saab lülitushoova lahti lasta ja taas alla vajutada, ilma et vabastusnihikut tuleks uuesti saeketi suunas lükata.

Kui lülitushoob (2) ja Ergo-hoob (3) lahti lastakse, on lülitushoob (3) lukustatud. Vabastusnihikut (1) tuleb uuesti saeketi suunas lükata ja hoida, et lülitushoob (2) vabasstada.

9.2 Oksalõikuri väljalülitamine

- ▶ Laske lülitushoob ja Ergo-hoob lahti.
- ▶ Oodake, kuni saekett u 1 sekundi möödudes enam ei liigu.
- ▶ Kui saekett liigub u 1 sekundi möödudes jätkuvalt: võtke aku välja ja pöörduge STIHLi esindusse. Oksalõikur on defektne.

10 Oksalõikuri ja aku kontrollimine

10.1 Ketiratta kontrollimine

- ▶ Lülitage oksalõikur välja ja võtke aku välja.
- ▶ Võtke ketiratta kaas maha.
- ▶ Võtke juhtplaat ja saekett maha.

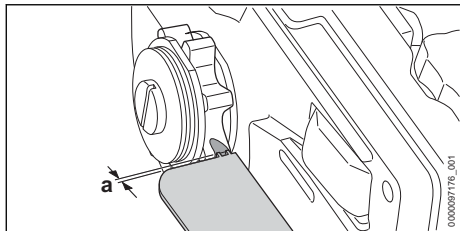

- ▶ Kontrollige STIHLi viilimiskaliibriga ketiratta sööbimisjälgi.
- ▶ Kui sööbimisjäljed on sügavamad kui $a = 0,5 \text{ mm}$: ärge kasutage oksalõikurit ja pöörduge STIHLi esindusse. Ketiratas tuleb asendada.

10.2 Juhtplaadi kontrollimine

- ▶ Lülitage oksalõikur välja ja võtke aku välja.
- ▶ Võtke saekett ja juhtplaat maha.

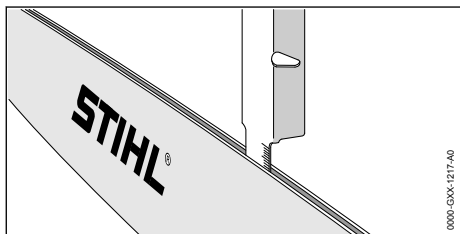

- ▶ Mõõtkite STIHLi viilimiskaliibri mõõtevardaga juhtplaadi soone sügavust.
- ▶ Asendage juhtplaat, kui on täidetud üks järgmistest tingimustest:
 - Juhtplaat on kahjustatud.
 - Mõõdetud soonesügavus on väiksem kui juhtplaadi minimaalne soonesügavus,  19.3.
 - Juhtplaadi soon on kitsenenud või laienenud.
- ▶ Kui esineb ebaselgusi: pöörduge STIHLi esindusse.

10.3 Saeketi kontrollimine

- ▶ Lülitage oksalõikur välja ja võtke aku välja.

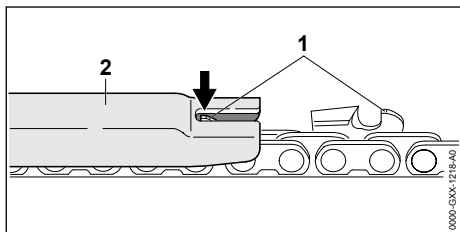

- ▶ Mõõtkite sügavuspiirajat (1) STIHLi viilimiskaliibriga (2). STIHLi viilimiskaliiber peab saeketi sammule sobima.
- ▶ Kui sügavuspiiraja (1) ulatub üle viilimiskaliibri (2) välja: viilige sügavuspiiraja (1) üle,  16.2.

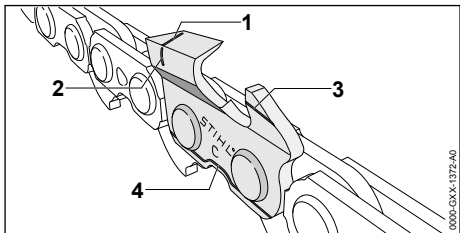

- ▶ Kontrollige, kas kulumismärgistused (1 kuni 4) on löikehammastel nähtavad.
- ▶ Kui üks kulumismärgistustest pole löikehambal nähtav: ärge kasutage saeketti ja pöörduge STIHLi esindusse.
- ▶ Kontrollige STIHLi viilimiskaliibriga, kas teravikhammade teritusnurgast 30° on kinni peetud. STIHLi viilimiskaliiber peab saeketi sammule sobima.
- ▶ Kui teritusnurgast 30° ei peetud kinni: teritage saekett.
- ▶ Kui esineb ebaselgusi: pöörduge STIHLi esindusse.

10.4 Käsitsemiselementide kontrollimine

Vabastusnihik, Ergo-hoob ja lülitushoob

- ▶ Võtke aku välja.
- ▶ Proovige lülitushooba vajutada ilma vabastusnihikut vajutamata.
- ▶ Kui lülitushooba saab vajutada: ärge kasutage oksalõikurit ja pöörduge STIHLi esindusse. Vabastusnihik on defektne.
- ▶ Lükake vabastusnihikut pöidlagi saeketi suunas ja hoidke kinni.
- ▶ Vajutage Ergo-hooba ja hoidke vajutatult.
- ▶ Vajutage lülitushooba. Vabastusnihiku võib lahti lasta.
- ▶ Laske lülitushoob ja Ergo-hoob lahti.
- ▶ Kui vabastusnihik, lülitushoob või Ergo-hoob liigub raskelt või ei vetru lähtepositsiooni tagasi: ärge kasutage oksalõikurit ja pöörduge STIHLi esindusse. Vabastusnihik, lülitushoob või Ergo-hoob on defektne.

Oksalõikuri sisselülitamine

- ▶ Pange aku sisse.

- ▶ Lükake vabastusnihikut saeketi suunas ja hoidke kinni.
- ▶ Vajutage lülitushooba ja hoidke vajutatult. Saekett liigub.
- ▶ Kui 3 LEDi vilguvad punaselt: võtke aku välja ja pöörduge STIHLi esindusse. Oksalõikuris esineb rike.
- ▶ Laske lülitushoob lahti. U 1 sekundi möödudes saekett enam ei liigu.
- ▶ Kui saekett liigub u 1 sekundi möödudes jätkuvalt: võtke aku välja ja pöörduge STIHLi esindusse. Oksalõikur on defektne.

10.5 Keti määrimissüsteemi kontrollimine

- ▶ Pange aku sisse.
- ▶ Suunake juhtplaat heledale pealispinnale.
- ▶ Lülitage oksalõikur sisse. Saeketi nakkeõli paisatakse eemale ja see on tuvastatav heledal pealispinnaval. Keti määrimissüsteem talitleb.
- ▶ Kui ei tuvastata eemalepaisatavat saeketi nakkeõli:
 - ▶ Valage saeketi nakkeõli sisse.
 - ▶ Kontrollige uuesti keti määrimissüsteemi.
 - ▶ Kui heledal pealispinnaval ei tuvastata jätkuvalt saeketi nakkeõli: ärge kasutage oksalõikurit ja pöörduge STIHLi esindusse. Keti määrimissüsteem on defektne.

10.6 Aku kontrollimine

- ▶ Vajutage akul suruklahvi. LEDid põlevad või vilguvad.
- ▶ Kui LEDid ei põle või ei vilgu: ärge kasutage akut ja pöörduge STIHLi esindusse. Akul esineb rike.

11 Oksalõikuriga töötamine

11.1 Oksalõikuri hoidmine ja juhtimine

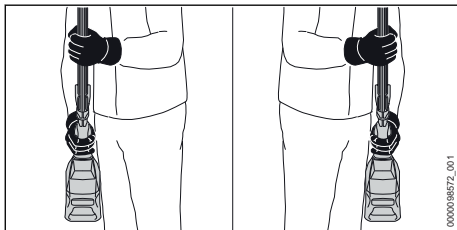

- ▶ Hoidke oksalõikurit ühe käega juhtkäepidemest kinni nii, et põial hoiab juhtkäepidemest ümbert kinni.

- ▶ Hoidke oksalõikurit teise käega käepidevoolikut kinni nii, et põial hoiab käepidevoolikut ümbert kinni.

11.2 Laasimine

Eralduslöige

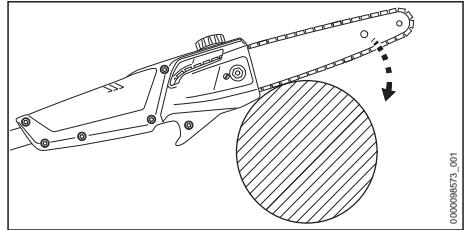

- ▶ Asetage juhtpulk puuksale, nagu näidatud.
- ▶ Suruge juhtplaat täisgaasiga hoova liikumise põhimõttel vastu oksa.
- ▶ Saagige oks juhtplaadi alaküljega läbi.

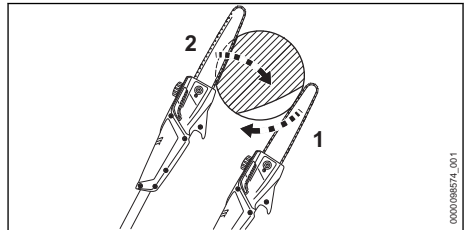

- ▶ Kui oks seisab pinges all: saagige surveküljel sisse koormusest vabastamise löige (1) ja saagige seejärel tõmbeküljelt eralduslöikega (2) läbi.

Jämedate okste lõikamine

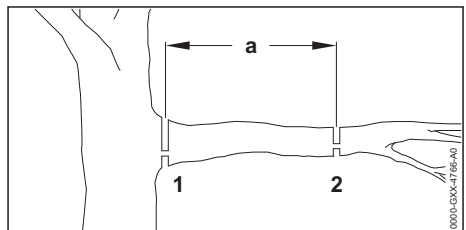

- ▶ Lõigake oks koormusevabastuslöikega eralduslöike (2) abil lõikekohas (2) läbi, $a = 20$ cm kaugusel soovitud lõikekohast (1).
- ▶ Viige koormusevabastuslöikega eralduslöike soovitud lõikekohas (1) läbi.

12 Pärast tööd

12.1 Pärast tööd

- ▶ Lülitage oksalõikur välja ja võtke aku välja.

- ▶ Kui oksalõikur on veel märg: laske oksalõikuri kuivada.
- ▶ Kui aku on märg: laske akul kuivada.
- ▶ Puhastage oksalõikur.
- ▶ Puhastage juhtplaat ja saekett.
- ▶ Vabastage mutter ketiratta kaanel.
- ▶ Keerake pingutuskrugi 2 pööret vastupäeva. Saekett on lõdvendatud.
- ▶ Pingutage mutter ketiratta kaanel kinni.
- ▶ Lükake ketikaitse nii juhtplaadi peale, et see katab kogu juhtplaadi ära.
- ▶ Puhastage aku.

13 Transportimine

13.1 Oksalõikuri transportimine

- ▶ Lülitage oksalõikur välja ja võtke aku välja.
- ▶ Lükake ketikaitse nii juhtplaadi peale, et see katab kogu juhtplaadi ära.

Oksalõikuri kandmine

- ▶ Kandke oksalõikurit ühe käega varrest nii, et juhtplaat on tahapoole suunatud.

Oksalõikuri transportimine sõidukis

- ▶ Võtke vars maha.
- ▶ Kindlustage oksalõikur nii, et oksalõikur ei saa ümber kukkuda ega liikuda.

13.2 Aku transportimine

- ▶ Lülitage oksalõikur välja ja võtke aku välja.
- ▶ Tehke kindlaks, et aku on ohutusnõuetele vastavas seisundis.
- ▶ Pakendage aku nii, on täidetud järgmised tingimused:
 - Pakend on elektriliselt mittejuhtiv.
 - Aku ei saa pakendis liikuda.
- ▶ Kindlustage pakend nii, et see ei saa liikuda.

Aku allub ohtlike kaupade transportimise nõuetele. Aku on UN 3480 (liitiumioonakud) kohaselt liigitatud ja seda kontrolliti vastavalt ÜRO käsiraamatu „Kontrollimised ja kriteeriumid osa III alalõigule 38.3.

Transportieeskirjad on esitatud www.stihl.com/safety-data-sheets all.

14 Säilitamine

14.1 Oksalõikuri säilitamine

- ▶ Lülitage oksalõikur välja ja võtke aku välja.
- ▶ Lükake ketikaitse nii juhtplaadi peale, et see katab kogu juhtplaadi ära.
- ▶ Säilitage oksalõikurit nii, et on täidetud järgmised tingimused:
 - Oksalõikur on väljaspool laste käeulatust.
 - Oksalõikur on puhas ja kuiv.

- ▶ Kui oksalõikurit säilitatakse kauem kui 30 päeva: võtke juhtplaat ja saekett maha.

14.2 Aku säilitamine

STIHL soovib säilitada akut laadimisseisundis 40 % kuni 60 % (2 roheliselt põlevat LEDi) vahemikus.

- ▶ Säilitage akut nii, on täidetud järgmised tingimused:
 - Aku on väljaspool laste käeulatust.
 - Aku on puhas ja kuiv.
 - Aku on suletud ruumis.
 - Aku on oksalõikurist ja laadijast eraldi.
 - Aku on elektrit mittejuhtivas pakendis.
 - Aku on temperatuurivahemikus - 10 °C ja + 50 °C vahel.

14.3 Oksalõikuri seinaklambris säilitamine

Vardalõikurit saab hoida seinakonsoolil.

Seinahoidiku monteerimine

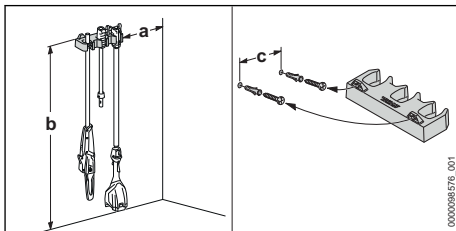

- ▶ Monteerige seinahoidik nii seina külge, et järgmised tingimused on täidetud:
 - Kasutatakse sobivat kinnituspõhjust.
 - Seinahoidik on horisontaalne.
 - Järgmistest mõõtudest peeti kinni:
 - a = vähemalt 20 cm
 - b = vähemalt 170 cm
 - c = 22,8 cm

Paigaldage varda lõikur seinakonsoolil

- ▶ Lülitage oksalõikur välja ja võtke aku välja.
- ▶ Lükake ketikaitse nii juhtplaadi peale, et see katab kogu juhtplaadi ära.
- ▶ Võtke vars maha.
- ▶ Riputage vars koos sidestusmuhviga külge.
- ▶ Riputage ühendusmuhviga haardevoolikusse.

15 Puhastamine

15.1 Oksalõikuri puhastamine

- ▶ Lülitage oksalõikur välja ja võtke aku välja.
- ▶ Puhastage oksalõikurit niiske lapiga või STIHLi vaigulahustiga.
- ▶ Puhastage ventilatsioonipild pintsliga.

- ▶ Eemaldage akušahvist võrkehad ja puhastage akušahv niiske lapiga.
- ▶ Puhastage elektrilisi kontakte akušahvis pintsliga või pehme harjaga.
- ▶ Võtke ketiratta kaas maha.
- ▶ Puhastage piirkonda ketiratta ümber niiske lapiga või STIHLi vaigulahustiga.
- ▶ Paigaldage ketiratta kaas.

15.2 Juhtplaadi ja saeketi puhastamine

- ▶ Lülitage oksalõikur välja ja võtke aku välja.
- ▶ Võtke juhtplaat ja saekett maha.

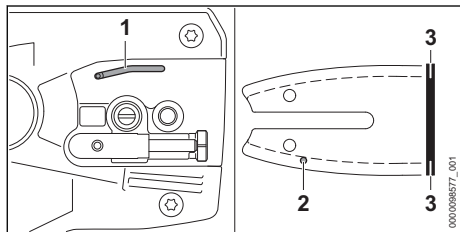

- ▶ Puhastage õli väljumiskanalit (1), õli sisenemisaava (2) ja soont (3) pintsliga, pehme harja või STIHLi vaigulahustiga.
- ▶ Puhastage saeketti pintsliga, pehme harja või STIHLi vaigulahustiga.
- ▶ Paigaldage juhtplaat ja saekett.

15.3 Aku puhastamine

- ▶ Puhastage aku niiske lapiga.

16 Hooldamine

16.1 Juhtpladilt kraatide eemaldamine

Juhtplaadi välisservale võib moodustuda kraat.

- ▶ Eemaldage kraat lapikviiliga või STIHLi juhtplaadi sirgestajaga.
- ▶ Kui esineb ebaselgusi: pöörduge STIHLi esindusse.

16.2 Saeketi teritamine

Saeketi õige teritamine nõuab palju harjutamist.

STIHLi viilid, STIHLi viilimisabinõud, STIHLi teritusseadmed ja brošüür „STIHLi saekettide teritamine“ aitavad saeketti õigesti teritada. Brošüür on saadaval www.stihl.com/sharpening-brochure all.

STIHL soovib lasta saekette teritada STIHLi esinduses.

! HOIATUS

- Saeketi lõikehambad on teravad. Kasutaja võib ennast lõigata.
 - ▶ Kandke vastupidavast materjalist töökindaid.

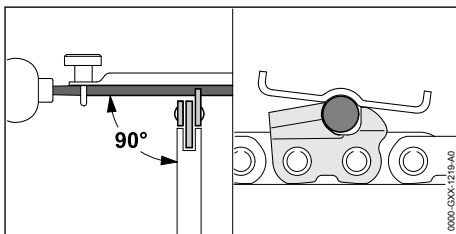

- ▶ Viilige iga lõikehammast ümarviiliga nii, et on täidetud järgmised tingimused:
 - Ümarviil sobib saeketi sammule.
 - Ümarviili juhitakse seestpoolt väljapoole.
 - Ümarviili juhitakse juhtplaadi suhtes täisnurga all.
 - Teritusnurgast 30° peetakse kinni.

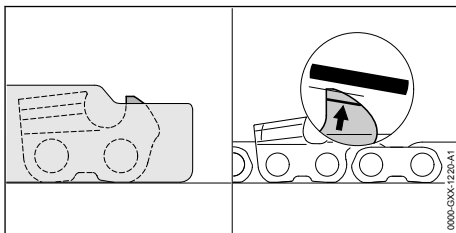

- ▶ Viilige sügavuspiirajaid lapikviiliga nii, et need on STIHL viilimiskaliibriga kohakuti ja kulumismärgistusega paralleelsed. STIHLi viilimiskaliber peab saeketi sammule sobima.
- ▶ Kui esineb ebaselgusi: pöörduge STIHLi esindusse.

17 Remontimine

17.1 Oksalõikuri ja aku remontimine

Kasutaja ei saa oksalõikurit, juhtplaati, saeketti ja akut ise remontida.

- ▶ Kui oksalõikur, juhtplaat või saekett on kahjustatud: ärge kasutage oksalõikurit ja pöörduge STIHLi esindusse.
- ▶ Kui aku on defektne või kahjustatud: asendage aku.

18 Rikete kõrvaldamine

18.1 Oksalõikuri või aku rikete kõrvaldamine

Rike	LEDid akul	Põhjus	Abinõu
Sisselülitamisel oksalõikur ei käivitu.	1 LED vilgub roheliselt.	Aku laetustase liiga madal.	<ul style="list-style-type: none"> ▶ Laadige akut nii, nagu laadijate STIHL AL 101, 300, 500 kasutusjuhendis kirjeldatud.
	1 LED põleb punaselt.	Aku on liiga soe või liiga külm.	<ul style="list-style-type: none"> ▶ Võtke aku välja. ▶ Laske akul maha jahtuda või soojeneda.
	3 LEDi vilguvad punaselt.	Oksalõikuris esineb rike.	<ul style="list-style-type: none"> ▶ Võtke aku välja. ▶ Puhastage elektrilised kontaktid akušahatis. ▶ Pange aku sisse. ▶ Lülitage oksalõikur sisse. ▶ Kui 3 LEDi vilguvad jätkuvalt punaselt: ärge kasutage oksalõikurit ja pöörduge STIHLi esindusse.
	3 LEDi põlevad punaselt.	Oksalõikur on liiga soe.	<ul style="list-style-type: none"> ▶ Võtke aku välja. ▶ Laske oksalõikuril maha jahtuda.
	4 LEDi vilguvad punaselt.	Akul esineb rike.	<ul style="list-style-type: none"> ▶ Võtke aku välja ja pange uuesti sisse. ▶ Lülitage oksalõikur sisse. ▶ Kui 4 LEDi vilguvad jätkuvalt punaselt: ärge kasutage akut ja pöörduge STIHLi esindusse.
		Elektriühendus on oksalõikuri ja aku vahel katkenud.	<ul style="list-style-type: none"> ▶ Võtke aku välja. ▶ Puhastage elektrilised kontaktid akušahatis. ▶ Pange aku sisse.
		Oksalõikur või aku on niiske.	▶ Laske oksalõikuril või akul kuivada.
Oksalõikur lülitub käitamisel välja.	3 LEDi põlevad punaselt.	Oksalõikur on liiga soe.	<ul style="list-style-type: none"> ▶ Võtke aku välja. ▶ Laske oksalõikuril maha jahtuda.
		Esineb elektriline rike.	<ul style="list-style-type: none"> ▶ Võtke aku välja ja pange uuesti sisse. ▶ Lülitage oksalõikur sisse.
		Saekett on liiga tugevasti pingutatud.	▶ Pingutage saekett õigesti.
Puudelõikuri lõiketõhusus väheneb.		Saekett pole õigesti teritatud.	▶ Teritage saeketti õigesti.
		Saekett on liiga tugevasti pingutatud.	▶ Pingutage saekett õigesti.
		Keti määrimissüsteem pumpab liiga vähe saeketi nakkeõli.	▶ ärge kasutage oksalõikurit ja pöörduge STIHLi esindusse.
Oksalõikuri käitusaeg on liiga lühike.		Aku pole täielikult laetud.	▶ Laadige aku täielikult nii, nagu laadijate STIHL AL 101, 300, 500 kasutusjuhendis kirjeldatud.
		Aku eluiga on ületatud.	▶ Asendage aku.
Lõikekaitsepiirkonnas suitseb või lõhnab põlenult.		Saekett pole õigesti teritatud.	▶ Teritage saeketti õigesti.
		Õlipaagis on liiga vähe saeketi nakkeõli.	▶ Valage sisse saeketi nakkeõli.

Rike	LEDid akul	Põhjus	Abinõu
		Keti määrimissüsteem pumpab liiga vähe saeketi nakkeõli.	▶ ärge kasutage oksalõikurit ja pöördege STIHLi esindusse.
		Saekett on liiga tugevasti pingutatud.	▶ Pingutage saekett õigesti.
		Oksalõikurit kasutatakse valesti.	▶ Laske endale kasutamist selgitada ja harjutage seda.

19 Tehnilised andmed

19.1 Oksalõikur STIHL HTA 50.0

Lubatud akud:

- STIHL AK
- Kaal akuta: 3,6 kg
- Õlipaagi maksimaalne maht: 105 cm³ (0,105 l)

Tööaeg on esitatud www.stihl.com/battery-life all.

19.2 Ketirattad

Kasutada saab järgmisi ketirattaid:

- 8-hambaline 1/4" □□ jaoks

19.3 Juhtsiinide minimaalne soonesügavus

Minimaalne soonesügavus sõltub juhtplaadi jaotisest.

- 1/4" P: 4 mm

19.4 Aku STIHL AK

- Aku-tehnoloogia: liitium-ioon
- Pinge: 36 V
- Mahutavus Ah: vt võimsussilt
- Energiasaldus Wh: vt võimsussilt
- Kaal kg: vt võimsussilt
- Lubatud temperatuurivahemik kasutamiseks ja säilitamiseks: - 10 °C kuni + 50 °C

19.5 Mürä- ja vibratsiooniväärtused

Helirõhutase K-väärtus on 2 dB(A). Helivõimsustase K-väärtus on 2 dB(A). Vibratsiooniväärtuste K-väärtus on 2 m/s².

STIHL soovib kanda kuulmekaitset.

- Helirõhutase L_{PA} mõõdetud ISO 22868 järgi: 78 dB(A)
- Helivõimsustase L_{WA} mõõdetud ISO 22868 järgi: 94 dB(A)
- Vibratsiooniväärtus a_{HV} mõõdetud ISO 22867 järgi:
 - Juhtkäepide: 0,5 m/s²
 - Käepidevoolik: 1,0 m/s²

Esitatud vibratsiooniväärtused mõõdeti normitud kontrollmeetodi alusel ja neid saab kasutada elektriseadmete võrdlemiseks. Tegelikud vibratsiooni väärtused võivad toodud väärtustest erineda, sõltuvalt kasutamise laadist. Toodud vibratsioonandmeid võib kasutada vibratsiooni-koormuse esmaseks hindamiseks. Tegelikku vibratsioonikoormust tuleb mõõta. Seejuures võib arvesse võtta ka aegu, mil elektriline tööriist on välja lülitatud, ning neid aegu, mil see on küll sisse lülitatud, kuid töötab ilma koormuseta.

Informatsioon tööandjate direktiivi Vibratsioon 2002/44/EÜ täitmise kohta on esitatud www.stihl.com/vib all.

19.6 REACH

REACH tähistab EÜ määrust kemikaalide registreerimise, hindamise ja heakskiidu kohta.

Informatsioon REACH määrase täitmise kohta on esitatud www.stihl.com/reach all.

20 Juhtplaatide ja saekettide kombinatsioon

20.1 Oksalõikur STIHL HTA 50.0

Samm	Veolüli pak-sus/soone laius	Pikkus	Juhtplaat	Otsatähiku hammaste arv	Veolülide arv	Saekett
1/4" P	1,1 mm	25 cm	Rollo-matic E Mini / Light 01	8	56	71 PM3 (tüüp 3670)
		30 cm			64	

Juhtplaadi lõikepikkus sõltub kasutatavast oksalõikurist ja kasutatavast saeketist. Juhtplaadi tegelik lõikepikkus võib olla väiksem kui esitatud pikkus.

21 Varuosad ja tarvikud

21.1 Varuosad ja tarvikud

STIHL Need sümbolid tähistavad STIHLi originaalvaruosi ja STIHLi originaaltarvikuid.

STIHL soovib kasutada STIHLi originaalvaruosi ja STIHLi originaaltarvikuid.

Teiste tootjate varuosade ja lisatarvikute töökindlust, ohutust ja sobivust ei saa STIHL hinnata, hoolimata pidevast turu jälgimisest, ning nende kasutamise korral ei võta STIHL endale mingit vastutust.

STIHLi originaalvaruosad ja STIHLi originaaltarvikud on saadaval STIHLi esinduses.

22 Utiliseerimine

22.1 Oksalõikuri ja aku utiliseerimine

Infot utiliseerimise kohta saate kohalikust omavalitusest või STIHLi edasimüüjalt.

Mittenõuetekohane utiliseerimine võib kahjustada tervist ja keskkonda.

- ▶ Viige STIHLi tooted koos pakendiga ringlussevõtuks sobivasse kogumispunkti vastavalt kohalikele eeskirjadele.
- ▶ Ärge visake olmeprügi hulka.

23 EL vastavusdeklaratsioon

23.1 Oksalõikur STIHL HTA 50.0

ANDREAS STIHL AG & Co. KG
Badstraße 115
D-71336 Waiblingen

Saksamaa

deklareerib ainuisikuliselt vastutades, et

- Koostevii: Aku-oksalõikur
- Tehasemark: STIHL
- Tüüp: HTA 50.0
- Seeriatunnus: LA02

vastab direktiivide 2011/65/EU, 2006/42/EÜ ja 2014/30/EL asjaomastele sätetele ja on välja töötatud ning valmistatud kooskõlas järgmiste normide vastaval tootmiskuupäeval kehtivate versioonidega: EN 55014-1, EN 55014-2, EN 62841-1, võttes arvesse EN ISO 11680-1 ja EN 62841-4-1 standardeid.

EÜ konstruktsiooninäidise kontrollimise on vastavalt 2006/42/EÜ art 12.3(b) läbi viinud: VDE Prüf-u. Zertifizierungsinstitut (NB 0366), Merianstraße 28, 63069 Offenbach, Saksamaa
– Sertifikaadi number HTA 50.0: 40053008

Tehnilisi dokumente säilitatakse AND-REAS STIHL AG & Co. KG Produktzulassung osakonnas.

Ehitusaasta, valmistamisriik ja masina number on oksalõikurile märgitud.

Waiblingen, 11.08.2021

ANDREAS STIHL AG & Co. KG

p. p.

Dr. Jürgen Hoffmann, tooteandmete, eeskirjade ja litsentsimise osakonna juhataja

24 Elektriööriistade üldised ohutusjuhised

24.1 Sissejuhatus

Käesolevas peatükis taasesitatakse normis EN/IEC 62841 käsijuhtimisega mootorkäitusega elektriööriistade kohta eelformuleeritud üldised ohutusjuhised.

STIHL peab need tekstid ära trükkima.

"Elektrilane ohutus" all esitatud elektrilöögi vältimist puudutavad ohutusjuhised pole STIHLi akutoodetele kohaldatavad.



HOIATUS

- **Lugege kõiki ohutusjuhiseid, korraldusi, pilte ja tehnilisi andmeid, millega on kõnealune elektriööriist varustatud.** Hooletused alljärgnevatest korraldustest kinnipidamisel võivad põhjustada elektrilööki, tulekahju ja/või raskeid vigastusi. **Hoidke kõiki ohutusjuhiseid ja korraldusi tulevikuks alal.**

Ohutusjuhistes kasutatav mõiste „elektriööriist“ kehtib võrgukäitusega elektriööriistade (võrgujuhtmega) ja akukäitusega elektriööriistade (võrgujuhtmeta) kohta.

24.2 Ohutus töökohal

- a) **Hoidke oma tööpiirkond puhas ja hästi valgustatud.** Korratud või valgustamata tööpiirkonnad võivad põhjustada õnnetusi.
- b) **Ärge töötage elektriööriistaga plahvatusohtlikus ümbruskonnas, milles leidub süttimisohulikke vedelikke, gaase või tolme.** Elektriööriistad tekitavad sädemeid, mis võivad tolmu või auru põlema süüdata.

- c) **Hoidke lapsed ja teised isikud elektritööriista kasutamise ajal eemal.** Tähelepanu hajumise korral võite kaotada kontrolli elektritööriista üle.

24.3 Elektrialane ohutus

- a) **Elektritööriista ühenduspistik peab pistikupessa sobima.** Pistikut ei tohi ühelgi viisil muuta. Ärge kasutage adapterpistikuid koos kaitsemaandusega elektritööriistadega. Muutmata pistikud ja sobivad pistikupesad vähendavad elektrilöögi riski.
- b) **Vältige kehalist kontakti torude, küttesüsteemide, pliitide, külmkappide jms maandatud pindadega.** Kui Teie keha on maandatud, siis valitseb elektrilöögi risk.
- c) **Kaitske elektritööriistu vihma ja niiskuse eest.** Vee tungimine elektritööriista suurendab elektrilöögi riski.
- d) **Ärge väärkasutage ühendusjuhet.** Ärge kasutage ühendusjuhet kunagi kandmiseks, tõmbamiseks ega elektritööriista pistiku väljatõmbamiseks. Hoidke ühendusjuhte eemal kuumusest, õlist, teravatest servadest või liikuvatest osadest. Kahjustatud või sasisitud ühendusjuhtmed suurendavad elektrilöögi riski.
- e) **Kui töotate elektritööriistaga õues, siis kasutage üksnes välitingimustesse sobivaid pikendusjuhtmeid.** Välitingimustesse sobiva pikendusjuhtme kasutamine vähendab elektrilöögi riski.
- f) **Kui elektritööriista käitamist pole võimalik niiskes ümbruskonnas vältida, siis kasutage rikkevoolu-kaitseülilülit.** Rikkevoolu-kaitseülilülit kasutamine vähendab elektrilöögi riski.

24.4 Inimeste ohutus

- a) **Olge tähelepanelik, pidage oma tegevust silmas ja käige töötamisel elektritööriistaga mõistlikult ümber.** Ärge kasutage elektritööriista, kui olete väsinud või uimastite, alkoholi või ravimite mõju all. Hetkeline tähelepanematu võib põhjustada elektritööriista kasutamisel tõsiseid vigastusi.
- b) **Kandke isiklikku kaitsevarustust ja alati kaitseprille.** Isikliku kaitsevarustuse nagu tolmu-maski, libisemiskindlate turvajalatsite, kaitsekiivri või kuulmekaitsme kandmine, vastavalt elektritööriista liigile ning kasutusele, vähendab vigastuste riski.
- c) **Vältige ettekatsetamatut käikuvõtmist. Veen-duge, et elektritööriist on enne volutoite ja/või aku külgeühendamist, ülesvõtmist või kand-**

mist välja lülitatud. Kui hoiate elektritööriista kandmisel sõrme lülil või ühendate sisselülitatud elektritööriista volutoitega, siis võib see õnnetusi põhjustada.

- d) **Eemaldage enne elektritööriista sisselülitamist seadistustööriista ning nutrivõtmed.** Elektritööriista pöörleva osa sees asuv tööriist või võti võib tekitada vigastusi.
- e) **Vältige ebaharilikku kehahoiaikut.** Hoolitsege stabiilse seisuasendi eest ja hoidke alati tasakaalu. Seeläbi saate elektritööriista ootamatutes olukordades paremini kontrollida.
- f) **Kandke sobivat riietust.** Ärge kandke avarat riietust ega ehteid. Hoidke juukseid ja riietuspõrlevatest detailidest eemale. Avar riietus, ehted või pikad juukseid võidakse liikuvate detailide poolt kaasa haarata.
- g) **Kui saab monteerida tolmuimu- ja -püüdeseadiseid, siis tuleb need külge ühendada ning neid õigesti kasutada.** Tolmuimustusseemi kasutamine võib vähendada tolmust tingitud ohte.
- h) **Ärge uskuge pimesi ohutusse ega eirake elektritööriista ohutusreegleid ka siis, kui olete paljukordse kasutuse tõttu elektritööriistaga tuttav.** Tähelepanematu tegutsemine võib põhjustada sekundi murdosa jooksul raskeid vigastusi.

24.5 Elektritööriista kasutamine ja käsitsemine

- a) **Ärge ülekoormake elektritööriista.** Kasutage töötamisel antud töö jaoks ettenähtud elektritööriista. Sobiva elektritööriistaga töotate paremini ja ohutumalt ettenähtud võimsusvahemiku piires.
- b) **Ärge kasutage defektse lülitiga elektritööriista.** Elektritööriist, mida ei saa enam sisse või välja lülitada, on ohtlik ning tuleb ära remontida.
- c) **Tõmmake pistik pistikupesast välja ja/või eemaldage äravõetav aku enne seadme seadistamist, rakendustööriistade vahetamist või elektritööriista ärapanemist.** See ettevaatusmeede vähendab elektritööriista ettekatsetamatu käivitumise ohtu.
- d) **Ladustage mittekasutatavaid elektritööriista lastele kättesaamatult.** Ärge laske elektritööriista kasutada inimestel, kes seda ei tunne või pole lugenud käesolevat kasutusjuhendit. Elektritööriistad on ohtlikud, kui neid kasutavad kogenemata isikud.

- e) **Hoolitsege elektritööriistade ja rakendustööriistade eest hästi.** Kontrollige, kas liikuvad detailid talitlevad laitmatult ega kiilu kinni, kas esineb murdunud või kahjustatud detaile nii, et elektritööriista talitus on piiratud. Laske kahjustatud detailid enne elektritööriista kasutamist remontida. Paljude õnnetuste põhjus peitub halvasti hooldatud elektritööriistades.
- f) **Hoidke löiketööriistad teravad ja puhtad.** Hästi hoolitsetud teravate lõikeservadega löiketööriistad kiiluvad vähem kinni ja neid on lihtsam juhtida.
- g) **Kasutage elektritööriista, rakendustööriistu jms vastavalt käesolevatele korraldustele. Arvestage seejuures töötingimustega ning teostatava tegevuse iseloomuga.** Elektritööriistade kasutamine muudeks kui ettenähtud rakendusteks võib põhjustada ohtlikke olukordi.
- h) **Hoidke käepidemed ja hoidepinnad kuivad, puhtad ja õli- ning määrdevabad.** Libedad käepidemed ja hoidepinnad ei võimalda elektritööriista ettenägematutes olukordades kindlalt käsitseda ning kontrollida.

24.6 Akutööriista kasutamine ja käsitsemine

- a) **Laadige akusid ainult tootja poolt soovitatud laadijatega.** Teatud kindlat liiki akude laadimiseks ettenähtud laadijate tõttu valitseb muude akudega kasutamisel tuleoht.
- b) **Kasutage elektritööriistades ainult nende jaoks ettenähtud akusid.** Muude akude kasutamine võib põhjustada vigastusi või tuleohtu.
- c) **Ärge laske bürooklambritel, müntidel, võtmetel, naeltel, kruvidel ja muudel väikestel metallesemetel, mis võivad põhjustada kontaktide sildamist, akude lähedusse sattuda.** Aku kontaktide lühistumise tagajärjeks võivad olla põletused või tulekahju.
- d) **Vale kasutamine korral võib vedelik akust välja tungida.** Vältige sellega kokku puutumist. Loputage juhusliku kokkupuute korral veega ära. Pöörduge silma sattunud vedeliku korral abi saamiseks täiendavalt arsti poole. Väljatungiv akuevedelik võib põhjustada nahaärritusi või põletusi.
- e) **Ärge kasutage kahjustatud või muudetud akut.** Kahjustatud või muudetud akud võivad käituda ettenägematul viisil ja põhjustada tulekahju, plahvatust või vigastusohu.
- f) **Ärge allutage akut tulele ega kõrgete temperatuuridele.** Tuli või temperatuurid üle 130 °C (265 °F) võivad põhjustada plahvatuse.

- g) **Järgige kõiki korraldusi laadimise kohta ja ärge laadige akut või akutööriista kunagi väljaspool kasutusjuhendis esitatud temperatuurivahemikku.** Vale laadimine või laadimine väljaspool lubatud temperatuurivahemikku võib aku hävitada või tulekahju ohtu suurendada.

24.7 Teenindus

- a) **Laske elektritööriista remontida ainult kvalifitseeritud erialapersonalil ja ainult originaalvaruosadega.** Sellega tagatakse elektritööriista ohutuse säilimine.
- b) **Ärge hooldage kunagi kahjustamata akusid.** Kogu akude hooldust peaks teostama tootja või volitatud klienditeenindus.

Turinyis

1	Pratarmė.....	89
2	Apie šių naudojimo instrukciją.....	90
3	Apžvalga.....	90
4	Saugumo nurodymai.....	91
5	Aukštąjovės paruošimas naudoti.....	98
6	Akumulatoriaus įkrovimas ir diodai.....	98
7	Aukštąjovės surinkimas.....	99
8	Akumulatoriaus įdėjimas ir išėmimas.....	101
9	Aukštąjovės įjungimas ir išjungimas.....	101
10	Aukštąjovės ir akumulatoriaus tikrinimas.....	101
11	Darbas su aukštąjove.....	103
12	Po darbo.....	103
13	Perėšimas.....	104
14	sandėliuojate.....	104
15	Valymas.....	105
16	Priežiūra.....	105
17	Remontas.....	106
18	Gedimų šalinimas.....	106
19	Techniniai daviniai	107
20	Pjovimo juostos ir pjovimo grandinės deriniai.....	108
21	Atsarginės dalys ir priedai.....	108
22	Utilizavimas.....	108
23	ES- atitikties sertifikatas.....	108
24	Bendri saugumo nurodymai elektriniams įrenginiams.....	109

1 Pratarmė

Mielos pirkėjos, mieli pirkėjai, džiaugiamės, kad pasirinkote STIHL. Mes kuriame ir gaminame aukščiausios kokybės gaminiai, kurie atitinka mūsų klientų poreikius. Taip atsiranda net kraštutinėms sąlygomis labai patikimi gaminiai.

STIHL taip pat labai svarbi aukšta klientų aptarnavimo kokybė. Mūsų specializuotos prekybos vietos garantuoja kompetentingas konsultacijas ir mokymus bei visapusišką techninę pagalbą.

STIHL aiškiai pasisako už tvarų ir atsakingą požiūrį į gamtą. Ši naudojimo instrukcija padės Jums ilgą STIHL įrenginio tarnavimo laikotarpį naudoti jį saugiai ir saugant aplinką.

Dėkojame už Jūsų pasitikėjimą ir linkime, kad STIHL gaminys Jus džiugintų.

N. S. Stihl

Dr. Nikolas Stihl

Svarbu! PRIEŠ NAUDOJANT PERSKAITYTI IR IŠSAUGOTI.

2 Apie šią naudojimo instrukciją

2.1 Taikomi dokumentai

Galioja vietiniai saugos nurodymai.

- ▶ Be šios naudojimo instrukcijos turi būti perskaityti, įsivinti ir palikti saugoti šie dokumentai:
 - saugos nuorodos dėl akumuliatoriaus STIHL AK,
 - įkroviklių STIHL AL 101, 300, 500 naudojimo instrukcija,
 - saugos informacija apie STIHL akumuliatorius ir gaminius, kuriuose yra akumuliatoriai: www.stihl.com/safety-data-sheets.

2.2 Perspėjimų tekste žymėjimas

! ISPEJIMAS

- Nuoroda apie pavojus, kurie gali sukelti sunkius ar mirtinus sužeidimus
 - ▶ Išvardintos priemonės gali padėti išvengti sunkių sužeidimų ar mirties atvejų.

PRANESIMAS

- Nuroda apie galimus pavojus, kurie gali padaryti turtinę žalą.
 - ▶ Išvardintos priemonės gali padėti išvengti turtinės žalos.

2.3 Simboliai tekste



Šis simbolis nukreipia į skyrių šioje naudojimo instrukcijoje.

3 Apžvalga

3.1 Aukštąjovė STIHL HTA 50.0 ir akumuliatorius

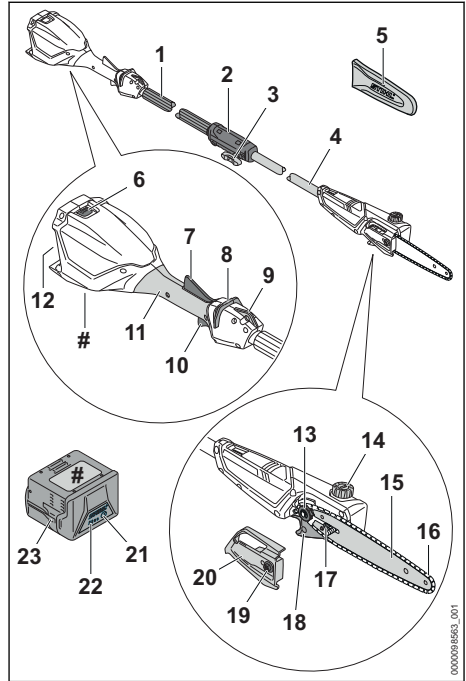



- 1 Gumuota rankena**
Gumuota rankena skirta aukštąjovei laikyti ir valdyti.
- 2 Jungiamoji mova**
Jungiamoji įvorė sujungia rankenos žarną su velenu.
- 3 Tvirtinimo varžtas**
Perjungiamasis varžtas prispaudžia rankenos vamzdį prie veleno.
- 4 Kotas**
Kotas jungia visas konstrukcines dalis.
- 5 Grandinė apsaugas**
Grandinės apsaugas neleidžia prisiliesti prie pjovimo grandinės.
- 6 Fiksavimo klavišas**
Fiksavimo klavišas laiko akumuliatorių akumuliatoriaus dėkle.
- 7 Ergonomiškoji svirtelė**
Ergonomiškoji svirtelė laiko slankiuji fiksiatorių vietoje atleidus jungiklį.

- 8 Slankusis fiksatorius**
Slankusis fiksatorius atblokuoja jungiklį.
- 9 Nešimo kilpa**
Nešimo kilpa skirta nešimo įrangai įkabinti.
- 10 Jungiklis**
Jungiklis įjungia ir išjungia aukštąjį.
- 11 Valdymo rankena**
Valdymo rankena skirta aukštąjį valdyti, laikyti ir nukreipti.
- 12 Akumuliatoriaus dėklas**
Į akumuliatoriaus dėklą dedamas akumuliatorius.
- 13 Varančioji žvaigždutė**
Varančioji žvaigždutė varo pjovimo grandinę.
- 14 Alyvos bakelio dangtelis**
Alyvos bakelio dangtelis uždaro alyvos bakelį.
- 15 Pjovimo juosta**
Pjovimo juosta laiko pjovimo grandinę.
- 16 Pjovimo grandinė**
Pjovimo grandinė pjauna medieną.
- 17 Įtempimo varžtas**
Įtempimo varžtas skirtas grandinės įtempimui reguliuoti.
- 18 Medžio šakos kablys**
Medžio šakos kablys naudojamas nupjautai šakai iš medžio lajos ištraukti.
- 19 Veržlė**
Veržlė pritvirtina varančiosios žvaigždutės dangtelį prie aukštąjį.
- 20 Varančiosios žvaigždutės dangtelis**
Varančiosios žvaigždutės dangtelis uždengia varančiąją žvaigždutę ir pritvirtina pjovimo juostą prie aukštąjį.
- 21 Mygtukas**
Mygtuku įjungiami akumuliatoriaus šviesos diodai.
- 22 Šviesos diodai**
Šviesos diodai rodo akumuliatoriaus įkrovos lygį ir triktis.
- 23 Akumuliatorius**
Akumuliatorius tiekia aukštąjį energiją.
- # Specifikacijų lentelė su įrenginio numeriu**

3.2 Simboliai

Ant aukštąjį ir akumuliatoriaus galintys būti simboliai reiškia:

 Šis simbolis žymi pjovimo grandinių tepimo alyvos bakelį.

 Šis simbolis parodo pjovimo grandinės judėjimo kryptį.

 Sukimo kryptis įtempiant grandinę.

 Šis simbolis rodo, kad reikia pritvirtinti kreipiamąją juostą ir pjūklą grandinė.

 Šis simbolis parodo, kuria kryptimi reikia stumti slankųjį fiksatorių.

 4 šviesos diodai mirksi raudonai. Akumuliatoriaus triktis.



 Informacija šalia simbolio nurodo akumuliatoriaus energijos kiekį pagal elementų gamintojo specifikaciją. Naudojant įrenginį, turimas energijos kiekis yra mažesnis.

 Neišmeskite gaminio kartu su buitinėmis atliekomis.

4 Saugumo nurodymai

4.1 Įspėjamieji simboliai

Įspėjamieji simboliai ant aukštąjį arba akumuliatoriaus reiškia:



Laikytis saugos nurodymų ir imtis priemonių jiems įgyvendinti.



Perskaityti, suprasti ir išsaugoti naudojimo instrukciją.



Dėvėti apsauginius akinius ir apsauginį šalmą.



Avėti apsauginius aulinius batus.



Mūvėti darbinės pirštines.

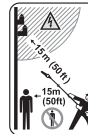

Laikytis saugaus atstumo.



Aukštąjį apsaugoti nuo lietaus ir drėgmės.



Nutraukus darbą, įrenginį transportuojant, padedant laikyti, remontuojant ar atliekant techninės priežiūros darbus, išimti akumuliatorių.



Akumuliatorių saugoti nuo karščio ir ugnies.



Akumuliatorių saugoti nuo lietaus ir drėgmės, nenardinti į skysčius.



Akumuliatorių naudoti leidžiamajame temperatūrų intervale.

4.2 Naudojimas pagal paskirtį

Aukštąpjavė STIHL HTA 50.0 skirta aukštų medžių šakoms genėti arba aukštų medžių šakoms patrupinti.

Aukštąpjavės negalima naudoti medžiams kirsti.

Aukštąpjavę negalima naudoti per lietu.

Aukštąpjavėi energiją tiekia akumulatorius STIHL AK.

▲ ISPEJIMAS

- Akumulatoriai, kurių STIHL neleido naudoti su aukštąpjavė, gali sukelti gaisrą arba sprogti. Žmonės gali būti sunkiai ar mirtinai sužaloti arba galima patirti materialinės žalos.
 - ▶ Aukštąpjavę naudoti su akumulatoriumi STIHL AK.
- Jei aukštąpjavė arba akumulatorius naudojami ne pagal paskirtį, žmonės gali būti sunkiai ar mirtinai sužaloti arba gali būti padaryta materialinės žalos.
 - ▶ Aukštąpjavę naudoti taip, kaip aprašyta šioje naudojimo instrukcijoje.
 - ▶ Akumuliatorių naudoti taip, kaip aprašyta STIHL AK akumulatoriaus naudojimo instrukcijoje.

4.3 Reikalavimai naudotojui

▲ ISPEJIMAS

- Neinstrukuoti naudotojai negali atpažinti ar įvertinti aukštąpjavės ir akumulatoriaus keliamų pavojų. Naudotojas arba kiti asmenys gali būti sunkiai arba mirtinai sužeisti.





▶ Šią naudojimo instrukciją perskaityti, įsidėmėti ir saugoti.

- ▶ Jei aukštąpjavė ar akumulatorius perduodami kitam asmeniui: kartu perduoti ir naudojimo instrukciją.
- ▶ Įsitikinti, kad naudotojas atitinka šiuos kriterijus:

- Naudotojas yra pailsėjęs.
- Naudotojui pakanka fizinių, jausinių ir protinių gebėjimų valdyti aukštąpjavę bei akumuliatorių ir dirbti su jais. Jeigu vartotojas yra fiziškai, sensoriškai arba protiniai ribotas, gali dirbti tik prižiūrint atsakingam asmeniui arba laikantis jo nurodymų.
- Naudotojas gali atpažinti ir įvertinti aukštąpjavės ir akumulatoriaus keliamus pavojus.
- Naudotojas yra pilnametis arba naudotojas, jį prižiūrint, yra rengiamas tam tikrai profesijai pagal šalies teisės aktus.
- Prieš pirmą kartą dirbant su aukštąpjavė, naudotoją instruktavo STIHL prekybos atstovas arba kvalifikuotas asmuo.
- Naudotojas nėra paveiktas alkoholio, medikamentų ar narkotinių medžiagų.
- ▶ Iškilus neaiškumų: kreiptis į STIHL specializuotos prekybos atstovą.

4.4 Apranga ir įranga

▲ ISPEJIMAS

- Dirbant aukštąpjavė gali įtraukti ilgus plaukus. Naudotojas gali būti sunkiai sužalotas.
 - ▶ Ilgus plaukus surišti ir uždengti taip, kad jie būtų virš pečių.
 - Dirbant daiktai dideliu greičiu gali būti išsviesti į orą. Naudotojas gali būti sužalotas.
 - ▶ Nešioti gerai priglundančius akinius. Prekyboje galima įsigyti tinkamų apsauginių akinių, kurie yra išbandyti pagal standartą EN 166 ar šalies reikalavimus bei atitinkamai paženklinti.
 - Nukrintantys daiktai gali sužaloti galvą.
 - ▶ Dėvėti apsauginį šalmą.
- 
- 
- Dirbant į orą gali pakilti dulkės. Įkvėptos dulės gali pakenkti sveikatai ir sukelti alerginių reakcijų.
 - ▶ Jei į orą pakyla dulkių: dėvėti apsauginę kaukę nuo dulkių.
 - Netinkami drabužiai gali užsikabinti už medžių, krūmų ar patekti į aukštąpjavę. Netinkamai apsirengę naudotojai gali būti sunkiai sužaloti.
 - ▶ Vilkėti gerai priglundusius drabužius.
 - ▶ Būti be šalikų ir papuošalų.
 - Dirbdamas naudotojas gali įsijpauti prisilietęs prie medienos. Valydamas įranginį ar atlikdamas jo techninės priežiūros darbus, naudotojas gali prisiliesti prie pjovimo grandinės. Naudotojas gali būti sužalotas.



- ▶ Mūvēti darbo pirštines iš tvirtos medžiagos.

- Avedamas netinkamą avalynę, naudotojas gali paslysti. Naudotojas gali būti sužalotas.



- ▶ Avėti tvirtą, uždara avalynę su gerai sukimbančiu padu.

4.5 Darbo vieta ir aplinka

4.5.1 Aukštapjovė

▲ ISPEJIMAS

- Pašaliniai asmenys, vaikai ir gyvūnai negali atpažinti ir įvertinti aukštapjovės ir aukštai nusiviedžiamų daiktų keliamų pavojų. Pašaliniai asmenys, vaikai ir gyvūnai gali būti sunkiai sužaloti, taip pat gali būti padaryta materialinės žalos.

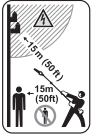

- ▶ Pašaliniai asmenys, vaikai ir gyvūnai turi laikytis saugaus 15 m atstumo iki dirbančiojo.

- ▶ Laikytis 15 m atstumo iki daiktų.
- ▶ Nepalikti neprižiūrimos aukštapjovės.
- ▶ Pasirūpinti, kad vaikai negalėtų žaisti su aukštapjove.

- Aukštapjovė nėra atsparus vandeniui. Dirbant lietuje arba drėgnoje aplinkoje galima patirti elektros smūgį. Naudotojas gali būti sužalotas ir gali būti sugadintas aukštapjovė naikintuvas.

- ▶ Nedirbti lyjant ar drėgnoje aplinkoje.



- Aukštapjovės elektriniai komponentai gali kibirkščiuoti. Degioje arba sprogioje aplinkoje kibirkštys gali sukelti gaisrus ir sproгимus. Žmonės gali būti sunkiai ar mirtinai sužaloti arba galima patirti materialinės žalos.
- ▶ Nedirbti degioje ir sprogioje aplinkoje.

4.5.2 Akumulatorius

▲ ISPEJIMAS

- Pašaliniai asmenys, vaikai ir gyvūnai gali nesuprasti ir neįvertinti akumulatoriaus keliamų pavojų. Pašaliniai asmenys, vaikai ir gyvūnai gali būti sunkiai sužeisti.
- ▶ Pašaliniai asmenys, vaikus ir gyvūnus laikyti atokiau.
- ▶ Akumulatoriaus nepalikti be priežiūros.

- ▶ Užtikrinti, kad su akumulatoriumi negalėtų žaisti vaikai.

- Akumulatorius nėra apsaugotas nuo visų aplinkos poveikių. Jeigu akumulatorius yra veikiamas atitinkamų aplinkos sąlygų, jis gali užsidegti arba sprogti. Asmenys gali būti sunkiai sužeisti ir gali būti padaryta turtinė žala.



- ▶ Akumulatorių saugoti nuo karščio ir ugnies.
- ▶ Akumulatoriaus nemesti į ugnį.



- ▶ Akumulatorių naudoti ir laikyti nuo -10 °C iki +50 °C temperatūroje.



- ▶ Akumulatorių saugoti nuo lietaus ir drėgmės ir nenardinti į skysčius.

- ▶ Akumulatorių laikyti atokiai nuo metalinių daiktų.
- ▶ Akumulatoriaus neveikti aukštu slėgiu.
- ▶ Akumulatoriaus nedėti į mikrobangų krosnelę.
- ▶ Akumulatorių saugoti nuo chemikalų ir druskų.

4.6 Saugi būklė

4.6.1 Aukštapjovė

Aukštapjovė yra saugi, jei įvykdytos šios sąlygos:

- Aukštapjovė neapgadinta.
- Aukštapjovė yra švari.
- Valdymo elementai veikia ir nėra pakeisti.
- Grandinės tepimo sistema veikia.
- Varančiosios žvaigždutės nusidėvėjimo grioveliai ne gilesni nei 0,5 mm.
- Papildomai sumontuotas šioje naudojimo instrukcijoje nurodytas pjovimo juostos ir pjovimo grandinės derinys.
- Pjovimo juosta ir pjovimo grandinė tinkamai sumontuotos.
- Pjovimo grandinė tinkamai įtempta.
- Papildomai sumontuoti šiai aukštapjovei skirti originalūs STIHL priedai.
- Priedai tinkamai primontuoti.
- Alyvos bakelio dangtelis uždarytas.

▲ ISPEJIMAS

- Nesaugios būklės konstrukcinės dalys nebegali tinkamai veikti, o saugos įtaisai gali neveikti. Žmonės gali būti sunkiai sužaloti arba žūti.
- ▶ Dirbti su neapgadinta aukštapjove.
- ▶ Jei aukštapjovė nešvari: nuvalyti aukštapjovę.

- ▶ Nekeisti aukštapjovės. Išimtis: galima sumontuoti šioje naudojimo instrukcijoje nurodytos pjovimo juostos ir pjovimo grandinės derinį.
- ▶ Jei valdymo elementai neveikia: nedirbti su aukštapjove.
- ▶ Prie šios aukštapjovės montuoti originalius STIHL priedus.
- ▶ Pjovimo juostą ir pjovimo grandinę sumontuoti taip, kaip aprašyta šioje naudojimo instrukcijoje.
- ▶ Priedus sumontuoti taip, kaip aprašyta šioje naudojimo instrukcijoje arba priedo naudojimo instrukcijoje.
- ▶ Nekišti daiktų į aukštapjovės angas.
- ▶ Uždaryti alyvos bakelio dangtelį.
- ▶ Pakeisti nusidėvėjusius arba apgadintus informacinius ženklus.
- ▶ Jei kyla neaiškumų: kreiptis į STIHL prekybos atstovą.

4.6.2 Pjovimo juosta

Pjovimo juosta yra saugios būklės, jeigu išpildytos sekančios sąlygos:

- Pjovimo juosta yra nepažeista.
- Pjovimo juostos forma nepakitusi.
- Griovelio gylis tokio gylio arba gilesnis nei minimalus griovelio gylis,  19.3.
- Griovelio kraštai be šerpetų.
- Pjovimo juostos griovelis nėra susiaurėjęs arba išsiplėtęs.

▲ ISPEJIMAS

- Pjovimo juosta esančia nesaugios būklės negali būti teisingai judėti pjovimo grandinė. Judanti pjovimo grandinė gali nukristi nuo pjovimo juostos. Asmenys gali būti sunkiai sužeisti ar mirti.
 - ▶ Dirbti tik su nepažeista pjovimo grandine.
 - ▶ Jeigu pjovimo juostos griovelis didesnis nei minimalus griovelio gylis: pjovimo juostą pakeisti.
 - ▶ Kas savaitę nuvalyti šerpetas nuo pjovimo juostos kraštų.
 - ▶ Jeigu kyla neaiškumų: kreiptis į STIHL specializuotą parduotuvę.

4.6.3 Pjovimo grandinė

Pjovimo grandinė yra saugios būklės, jeigu išpildytos sekančios sąlygos:

- Pjovimo grandinė nėra pažeista.
- Pjovimo grandinė teisingai išaštrinta.
- Ant pjovimo dantukų matomi nusidėvėjimo žymenys.

▲ ISPEJIMAS

- Detalės, esančios nesaugios būklės, negali teisingai funkcionuoti ir saugos įranga gali neatlikti savo funkcijų. Asmenys gali būti sunkiai sužeisti ar mirti.
 - ▶ Dirbti tik su nepažeista pjovimo grandine.
 - ▶ Pjovimo grandinę aštrinti teisingai.
 - ▶ Iškilus neaiškumų: kreiptis į STIHL specializuotos prekybos atstovą.

4.6.4 Akumulatorius

Akumulatorius yra saugios eksploatuoti būklės, jei atitinka šiuos reikalavimus:

- akumulatorius nepažeistas;
- akumulatorius švarus ir sausas;
- akumulatorius veikia ir nebuvo keistas.

▲ ISPEJIMAS

- Jei akumulatorius nėra saugios eksploatuoti būklės, jis negali veikti saugiai. Gali būti sunkiai sužeisti asmenys.
 - ▶ Dirbkite su nepažeistu ir tinkamai veikiančiu akumulatoriumi.
 - ▶ Nekraukite pažeisto ar sugedusio akumulatoriaus.
 - ▶ Nešvarų arba šlapią akumuliatorių nuvalykite ir palikite išdžiūti.
 - ▶ Nekeiskite akumuliatoriaus.
 - ▶ Nekiškite į akumuliatoriaus kiaurymes daiktų.
 - ▶ Akumuliatoriaus elektros kontaktų niekada nejunkite prie metalinių daiktų ir saugokitės trumpojo jungimo.
 - ▶ Neatidarinėkite akumuliatoriaus.
 - ▶ Pakeiskite nusitrynusius arba pažeistus nurodomuosius užrašus.
- Iš pažeisto akumuliatoriaus gali išbėgti skysčio. Patekęs ant odos arba į akis skystis gali dirginti.
 - ▶ Venkite sąlyčio su skysčiu.
 - ▶ Jam patekus ant odos, šias odos vietas plaukite dideliu kiekiu vandens ir muilu.
 - ▶ Elektrolitui patekus į akis, bent 15 minučių skalaukite akis dideliu kiekiu vandens ir kreipkitės į gydytoją.
- Pažeistas arba sugedęs akumulatorius gali skleisti neįprastą kvapą, iš jo gali veržtis dūmai arba ugnis. Gali būti sunkiai sužeisti arba žūti asmenys, taip pat gali būti padaryta materialinė žala.
 - ▶ Jei akumulatorius skleidžia neįprastą kvapą, arba iš jo veržiasi dūmai, jo nenaudokite ir saugokite nuo degių medžiagų.
 - ▶ Akumuliatoriui užsidegus pabandykite gesinti akumuliatorių gesintuvu ar vandeniu.

4.7 Darbo metu

4.7.1 Pjovimas

▲ ISPEJIMAS

- Jei už darbo zonos girdimu atstumu nėra žmonių, įvykus nelaimingam atsitikimui niekas nepadės.
 - ▶ Įsitikinti, kad už darbo zonos girdimu atstumu yra žmonių.
- Tam tikrose situacijose naudotojas nebegali susikaupęs dirbti. Naudotojas gali nebesuvaldyti aukštapjovės, suklipti, nugriūti ir būti sunkiai sužalotas.
 - ▶ Dirbti ramiai ir apdairiai.
 - ▶ Kai apšvietimo ir matomumo sąlygos blogos: nedirbti su aukštapjove.
 - ▶ Aukštapjovę turi valdyti vienas asmuo.
 - ▶ Atkreipti dėmesį į kliūtis.
 - ▶ Dirbti stovint ant žemės ir išlaikyti pusiausvyrą. Jei reikia dirbti aukščiau: naudoti pastolius ar kitą saugią įrangą.
 - ▶ Pasireiškus nuovargio požymiams, padaryti pertrauką.
- Judanti pjovimo grandinė gali sužaloti naudotoją. Naudotojas gali būti sunkiai sužalotas.
 - ▶ Neliesti judančios pjovimo grandinės.
 - ▶ Jei koks nors daiktas užblokavo pjovimo grandinę: išjungti aukštapjovę ir išimti akumuliatorių. Tik tada pašalinti daiktą.
- Judanti pjovimo grandinė sušyla ir pailgėja. Jei pjovimo grandinė nepakankamai tepama ir papildomai neįtemptiama, ji gali nukristi nuo pjovimo juostos arba nutrūkti. Žmonės gali būti sunkiai sužaloti arba galima patirti materialinės žalos.
 - ▶ Naudoti pjovimo grandinių tepimo alyvą.
 - ▶ Dirbant reguliariai tikrinti pjovimo grandinės įtempimą. Jei pjovimo grandinė per mažai įtempta: įtempti pjovimo grandinę.
- Jei dirbant aukštapjovė veikia kitaip ar neįprastai, aukštapjovės būklė gali būti nesaugi. Žmonės gali būti sunkiai sužaloti arba galima patirti materialinės žalos.
 - ▶ Baigti darbą, išimti akumuliatorių ir kreiptis į STIHL prekybos atstovą.
- Dirbant aukštapjovę gali vibruoti.
 - ▶ Mūvēti pirštines.
- ▶ Daryti darbo pertraukas.
- ▶ Atsiradus kraujotakos sutrikimo požymių, kreiptis į gydytoją.
- Jei judanti pjovimo grandinė atsitrenkia į kietą daiktą, gali susidaryti kibirkščiai. Degioje aplin-



- koje kibirkštys gali sukelti gaisrą. Žmonės gali būti sunkiai ar mirtinai sužaloti arba galima patirti materialinės žalos.
 - ▶ N nedirbti degioje aplinkoje.
- Atleidus jungiklį, pjovimo grandinė dar kurį laiką juda. Judanti pjovimo grandinė gali įpjauti žmonėms. Žmonės gali būti sunkiai sužaloti.
 - ▶ Aukštapjovę laikyti abiem rankomis ir palaukti, kol pjovimo grandinė nebejudės.
- Pavojingoje situacijoje naudotojas gali išsigąsti ir nenusiimti nešimo įrangos. Naudotojas gali būti sunkiai sužalotas.
 - ▶ Pasimokyti nusiimti nešimo įrangą.

▲ ISPEJIMAS

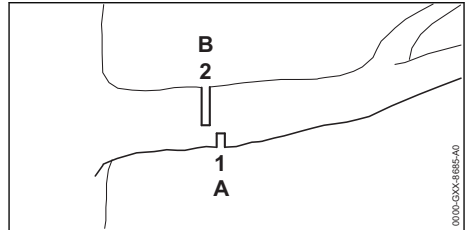

- Jei pjaunamas įtemptų veikiamas medis, pjovimo juosta gali įstrigti. Naudotojas gali nebesuvaldyti aukštapjovės ir būti sunkiai sužalotas.
 - ▶ Pirmiausia apatinėje pusėje (A) padaryti įtempius mažinantį pjūvį (1), o po to, paslinkus kamieno kryptimi, viršutinėje pusėje (B) padaryti atskiriamąjį pjūvį (2).

▲ PAVOJUS

- Jei dirbama aplinkoje, kurioje yra elektros laidų, pjovimo grandinė gali kliudyti elektros laidus ir juos pažeisti. Naudotojas gali būti sunkiai sužalotas arba žūti.
 - ▶ Išlaikyti 15 m atstumą iki elektros linijų.



4.7.2 Šakų genėjimas

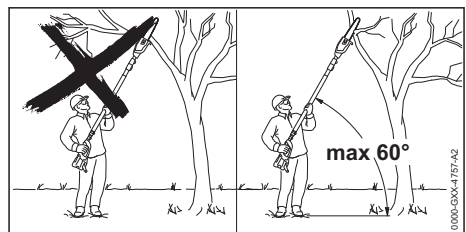

▲ ISPEJIMAS

- Genint šakas, nupjauta šaka gali nukristi. Naudotojas gali būti sunkiai sužalotas.
 - ▶ Nestovėti po nupjaunama šaka.
 - ▶ Neviršyti 60° kampo plokštumos atžvilgiu.

4.8 Inercinės jėgos

4.8.1 Atmetimas atgal

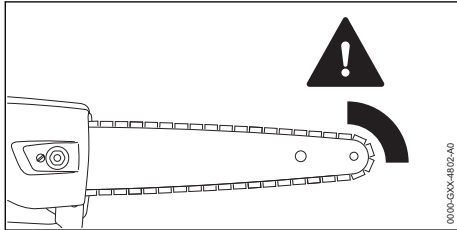

Atmetimą atgal gali sąlygoti sekancios priežastys:

- Judanti pjovimo grandinė atsitrenkia pjovimo juostos galo viršutine dalimi į kietą daiktą ir greitai sustabdoma.
- Judanti pjovimo grandinė užstrigo pjovimo juostos smaigalyje.

▲ ISPEJIMAS

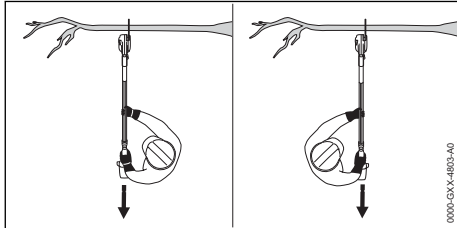

- Atatranks metu aukštąjavė gali būti nusiųta į viršų. Naudotojas gali nebe kontroliuoti aukštąjavės ir būti sunkiai ar mirtinai sužalotas.
 - ▶ Aukštąjavę visada tvirtai laikyti abiem rankomis.
 - ▶ Kūną darbo metu laikyti atokiau nuo aukštąjavės posūkio zonos.
 - ▶ Dirbti taip, kaip aprašyta šioje naudojimo instrukcijoje.
 - ▶ Nedirbti su pjovimo juostos smaigalio viršutiniu ketvirtadaliu
 - ▶ Dirbti tik su teisingai išaštrinta ir įtempta pjovimo grandine.
 - ▶ Dirbti su mažą atmetimą turinčia pjovimo grandine.
 - ▶ Naudoti pjovimo juostą su "maža pjovimo juostos galva".

- ▶ Dirbti maksimalių sūkių režimu.

4.8.2 Judėjimas pirmyn

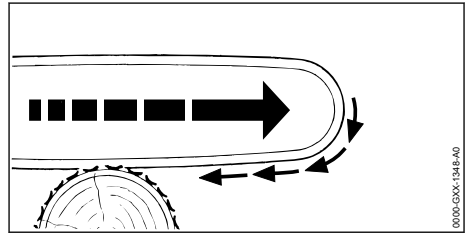

Jeigu pjaunama su pjovimo juostos apatine dalimi, aukštąjavė traukiama tolyn nuo naudotojo.

▲ ISPEJIMAS

- Jeigu judanti pjovimo grandinė atsimuša į kietą daiktą ir greitai sustabdoma, aukštąjavė gali būti staigiai ir labai stipriai patraukta tolyn nuo naudotojo. Naudotojas gali nebe kontroliuoti aukštąjavės ir būti sunkiai ar mirtinai sužalotas.
 - ▶ Aukštąjavę visada tvirtai laikyti abiem rankomis.
 - ▶ Dirbti taip, kaip aprašyta šioje naudojimo instrukcijoje.
 - ▶ Pjovimo juostos nepersukti pjūvyje.
 - ▶ Tinkamai uždėti atramą.
 - ▶ Dirbti maksimalių sūkių režimu.

4.8.3 Postūmis atgal

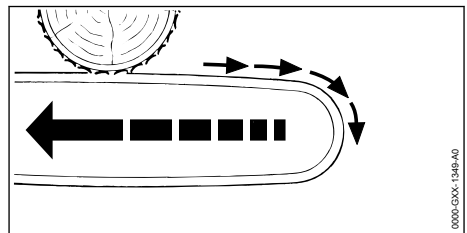

Jeigu pjaunama pjovimo juostos viršutine dalimi, aukštąjavė gali judėti naudotojo kryptimi.

▲ ISPEJIMAS

- Jeigu judanti pjovimo grandinė atsimuša į kietą daiktą ir greitai sustabdoma, aukštąjavė gali būti staigiai ir labai stipriai nustumta naudotojo link. Naudotojas gali nebe kontroliuoti aukštąjavės ir būti sunkiai ar mirtinai sužalotas.
 - ▶ Aukštąjavę visada tvirtai laikyti abiem rankomis.
 - ▶ Dirbti taip, kaip aprašyta šioje naudojimo instrukcijoje.

- ▶ Pjovimo juostos nepersukti pjūvyje.
- ▶ Dirbti maksimalių sūkių režimu.

4.9 Pernešimas

4.9.1 Aukštapjovė

▲ ISPEJIMAS

- Gabenama aukštapjovė gali apvirsti arba judėti. Žmonės gali būti sužaloti arba galima patirti materialinės žalos.



- ▶ Išimti akumuliatorių.

- ▶ Grandinės apsaugą ant pjovimo juostos užmauti taip, kad ji uždengtų visą pjovimo juostą.
- ▶ Aukštapjovę tvirtinimo diržais, diržais ar tinklu pritvirtinti taip, kad ji negalėtų apvirsti ir judėti.

4.9.2 Akumulatorius

▲ ISPEJIMAS

- Akumulatorius nėra apsaugotas nuo visų aplinkos poveikių. Jeigu akumulatorius bus veikiamas tam tikrų aplinkos sąlygų, akumulatorius gali būti pažeistas ir gali būti padaryta turtinė žala.
 - ▶ Pažeisto akumulatoriaus nepervežinėti.
 - ▶ Akumuliatorių laikyti elektrai nelaidžioje pakuotėje.
- Pervežimo metu akumulatorius gali apvirsti arba judėti. Asmenys gali būti sunkiai sužeisti ir gali būti padaryta turtinė žala.
 - ▶ Supakuokite akumuliatorių taip, kad jis negalėtų judėti pakuotėje arba transportavimo dėkle.
 - ▶ Pakuotę pritvirtinti taip, kad ji negalėtų judėti.

4.10 sandėliuojate

4.10.1 Aukštapjovė

▲ ISPEJIMAS

- Vaikai negali atpažinti ir įvertinti aukštapjovės keliamų pavojų. Vaikai gali būti sunkiai sužaloti.



- ▶ Išimti akumuliatorių.

- ▶ Grandinės apsaugą ant pjovimo juostos užmauti taip, kad jis uždengtų visą pjovimo juostą.

- ▶ Aukštapjovę laikyti vaikams nepasiekiamoje vietoje.
- Aukštapjovės elektros kontaktai ir metaliniai komponentai dėl drėgmės gali surūdėti. Aukštapjovė gali būti apgadinta.
 - ▶ Išimti akumuliatorių.



- ▶ Aukštapjovę laikyti švarioje ir sausoje vietoje.
- Jei sienoje yra elektros laidų ar vamzdžių, sieninį laikiklį tvirtinant ant sienos jie gali būti pažeisti. Prisilietus prie elektros laidų galima patirti elektros smūgį. Žmonės gali būti sunkiai sužaloti arba galima patirti materialinės žalos.
 - ▶ Įsitikinti, kad numatytoje sienos vietoje nėra elektros laidų ar vamzdžių.
- Jei sieninis laikiklis ant sienos tvirtinamas ne taip, kaip aprašyta šioje naudojimo instrukcijoje, sieninis laikiklis arba aukštapjovė karpytuvas gali nukristi. Žmonės gali būti sužaloti arba galima patirti materialinės žalos.
 - ▶ Sieninį laikiklį ant sienos pritvirtinkite taip, kaip aprašyta šioje naudojimo instrukcijoje.

4.10.2 Akumulatorius

▲ ISPEJIMAS

- Vaikai gali nežinoti ir neįvertinti akumulatoriaus keliamų pavojų. Vaikai gali sunkiai susižeisti.
 - ▶ Akumuliatorių laikyti taip, kad nepasiektų vaikai.
- Akumulatorius nėra apsaugotas nuo visų aplinkos poveikių. Jeigu akumulatorius bus veikiamas tam tikrų aplinkos sąlygų, akumulatorius gali būti pažeistas.
 - ▶ Akumuliatorių saugoti švarioje ir sausoje vietoje.
 - ▶ Akumuliatorių laikyti uždaroje patalpoje.
 - ▶ Akumuliatorių laikyti atskirai nuo gyvatvorių karpytuvo ir įkroviklio.
 - ▶ Akumuliatorių laikyti elektrai nelaidžioje pakuotėje.
 - ▶ Akumuliatorių laikyti aplinkoje, kur temperatūra tarp - 10°C ir + 50°C.

4.11 Valymas, techninė priežiūra ir remontas

▲ ISPEJIMAS

- Jei atliekant valymo, techninės priežiūros ar remonto darbus akumulatorius bus įdėtas, aukštapjovė gali netikėtai įsijungti. Žmonės

gali būti sunkiai sužaloti arba galima patirti materialinės žalos.



- ▶ Išimti akumuliatorių.

■ Ėsdinančios valymo priemonės, plovimas vandens srove arba valymui naudojami smailūs daiktai gali apgadinti aukštapjovę, pjovimo juosta, pjovimo grandinę arba akumuliatorių. Jei aukštapjovė, pjovimo juosta, pjovimo grandinė arba akumuliatorius netinkamai valomi, konstrukcinės dalys nebegali tinkamai veikti, o saugos įtaisai gali neveikti. Žmonės gali būti sunkiai sužaloti.

- ▶ Aukštapjovę, pjovimo juosta, pjovimo grandinę ir akumuliatorių valyti taip, kaip aprašyta šioje naudojimo instrukcijoje.

■ Jei aukštapjovė, pjovimo juosta, pjovimo grandinė arba akumuliatorius netinkamai techniškai prižiūrimi ar taisomi, konstrukcinės dalys nebegali tinkamai veikti, o saugos įtaisai gali neveikti. Žmonės gali būti sunkiai sužaloti arba žūti.

- ▶ Patiems neatlikinėti aukštapjovės ir akumuliatoriaus techninės priežiūros darbų ir jų netaisyti.
- ▶ Jei aukštapjovėi ar akumuliatoriui būtina techninė priežiūra ar juos reikia sutaisyti: kreiptis į STIHL prekybos atstovą.
- ▶ Pjovimo juosta ir pjovimo grandinę prižiūrėti ar taisyti taip, kaip aprašyta šioje naudojimo instrukcijoje.

■ Valant pjovimo grandinę ar atliekant jos techninės priežiūros darbus, naudotojas gali įspjauti aštriais pjaunamaisiais dantukais. Naudotojas gali būti sužalotas.



- ▶ Mūvėti darbo pirštines iš tvirtos medžiagos.

5 Aukštapjovės paruošimas naudoti

5.1 Aukštapjovės paruošimas naudoti

Kas kartą prieš pradėdam dirbti, reikia atlikti toliau nurodytus veiksmus:

- ▶ Įsitikinti, kad toliau išvardytos konstrukcinės dalys yra saugios eksploatuoti:
 - Aukštapjovė, 4.6.1.
 - Pjovimo juosta, 4.6.2.
 - Pjovimo grandinė, 4.6.3.
 - Akumuliatorius, 4.6.4.

- ▶ Patikrinti akumuliatorių, 10.6.
- ▶ Visiškai įkrauti akumuliatorių, kaip aprašyta kroviklių STIHL AL 101, 300, 500 naudojimo instrukcijoje.
- ▶ Nuvalyti aukštapjovę, 15.1.
- ▶ Kotą primontuoti, 7.1.1.
- ▶ Sumontuoti pjovimo juosta ir pjovimo grandinę, 7.2.1.
- ▶ Įtempti pjovimo grandinę, 7.3.
- ▶ Įpilti pjovimo grandinių tepimo alyvos, 7.4.
- ▶ Patikrinti valdymo elementus, 10.4.
 - ▶ Jei tikrinant valdymo elementus 3 akumuliatoriaus šviesos diodai mirksi raudonai: išimti akumuliatorių ir kreiptis į STIHL prekybos atstovą.
- ▶ Aukštapjovės veikimo triktis.
- ▶ Patikrinti grandinės tepimo sistemą, 10.5.
- ▶ Jei veiksmų negalima atlikti: nenaudoti aukštapjovės ir kreiptis į STIHL prekybos atstovą.

6 Akumuliatoriaus įkrovimas ir diodai

6.1 Akumuliatoriaus įkrovimas

Įkrovimo trukmė priklauso nuo įvairių veiksnių, pvz.: akumuliatoriaus ar aplinkos temperatūros. Faktinis įkrovimo laikas gali skirtis nuo nurodytos įkrovimo trukmės. Įkrovimo trukmė yra nurodyta www.stihl.com/charging-times.

- ▶ Akumuliatorių įkrauti taip, kaip aprašyta įkroviklių STIHL AL 101, 300, 500 naudojimo instrukcijoje.

6.2 Patikrinti įkrovimo būseną

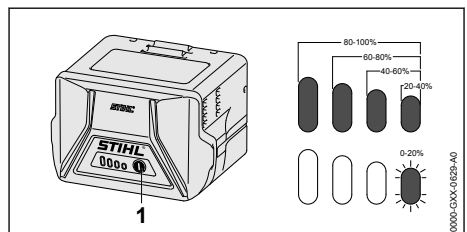

- ▶ Klavišą (1) paspausti. Diodai apie 5 sekundes dega žaliai ir parodo įkrovimo būseną.
- ▶ Jeigu dešinė dioda mirksi žaliai: akumuliatorių įkrauti.

6.3 Šviesos diodai ant akumuliatoriaus

Diodai gali parodyti akumuliatoriaus įkrovimo būklę arba gedimą. Diodai gali degti arba mirksėti žalia arba raudona šviesa.

Jeigu dega arba mirksi žali diodai, įkrovimo būklė gera.

- ▶ Jeigu dega arba mirksi raudoni šviesos diodai: pašalinti sutrikimus.  18. Aukštąpjovėje arba akumuliatoriuje yra sutrikimas.

7 Aukštąpjovės surinkimas

7.1 Velenas montavimas ir išmontavimas

7.1.1 Kotą primontuoti

- ▶ Išjungti aukštąpjovę ir išimti akumuliatorių.

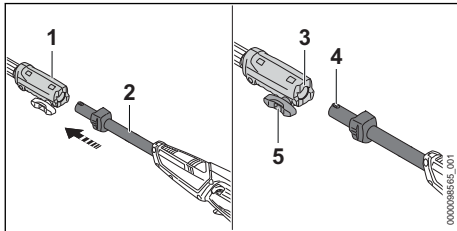

- ▶ Jungiamąją movą (1) ir veleną (2) išlygiuokite taip, kad griovelis (3) kaišteliu (4) būtų nukreipti aukštyn.
- ▶ Įstumti veleną (2) iki galo į sankabos movą (1).
- ▶ Tvirtinimo varžtą (5) sukite pagal laikrodžio rodyklę ir tvirtai priveržkite.

7.1.2 Išmontuokite veleną

- ▶ Išjungti aukštąpjovę ir išimti akumuliatorių.
- ▶ Tvirtinimo varžtą pasukite prieš laikrodžio rodyklę.
- ▶ Ištraukite veleną iš movos įvorės.

7.2 Pjovimo juostos ir pjovimo grandinės uždėjimas ir nuėmimas

7.2.1 Pjovimo juostos ir pjovimo grandinės sumontavimas

Varančiajai žvaigždutei tinkantys pjovimo juostos ir pjovimo grandinės deriniai, kuriuos leidžiama sumontuoti, nurodyti techniniuose duomenyse,  20.1.

- ▶ Išjungti aukštąpjovę ir išimti akumuliatorių.

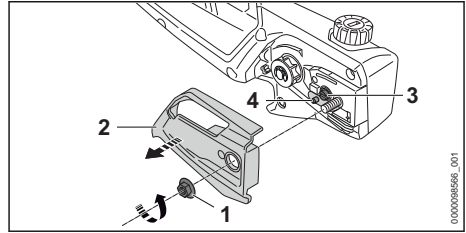

- ▶ Veržlę (1) tol sukite prieš laikrodžio rodyklę, kol bus galima nuimti varančiosios žvaigždutės dangtelį (2).
- ▶ Nuimti varančiosios žvaigždutės dangtelį (2).
- ▶ Įtempimo varžtą (3) tol sukite prieš laikrodžio rodyklę, kol šliaužiklis (4) kairėje prieglus prie korpuso.

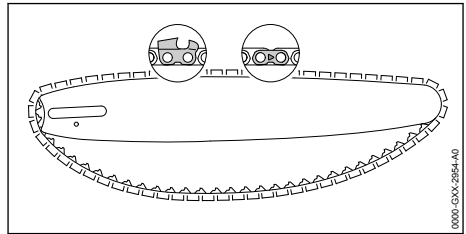

- ▶ Pjovimo grandinę į pjovimo juostos griovelį įdėti taip, kad rodyklės ant pjovimo grandinės jungiamųjų narelių viršaus būtų nukreiptos judėjimo kryptimi.

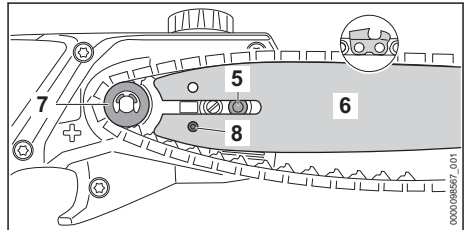

- ▶ Pjovimo juosta su pjovimo grandine ant aukštąpjovės uždėti taip, kad būtų įvykdytos šios sąlygos:
 - Pjovimo grandinės varantieji nareliai yra varančiosios žvaigždutės (7) dantukuose.
 - Varžtas su antbriauniu (5) yra pjovimo juostos (6) pailgoje angoje.
 - Šliaužiklio (4) kakliukas yra pjovimo juostos (6) kiaurymėje (8).

Kaip uždėta pjovimo juosta (6) – nesvarbu. Užrašas ant pjovimo juostos (6) gali būti ir apverstas.

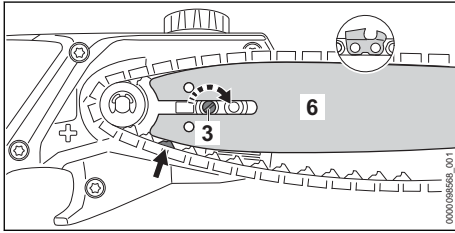

- ▶ Įtempimo varžtą (3) tol sukti pagal laikrodžio rodyklę, kol pjovimo grandinė priglus prie pjovimo juostos. Tuo pat metu pjovimo grandinės varančiuosius narelius nukreipti į pjovimo juostos griovelį. Pjovimo juosta (6) ir pjovimo grandinė prigludusios prie aukštąpjavės.
- ▶ Varančiosios žvaigždutės dangtelį (2) prie aukštąpjavės priglauti taip, kad jis būtų viename lygyje su aukštąpjave.
- ▶ Veržlę (1) užsukti ir priveržti.

7.2.2 Pjovimo juostos ir pjovimo grandinės nuėmimas

- ▶ Išjungti aukštąpjavę ir išimti akumuliatorių.
- ▶ Veržlę tol sukti prieš laikrodžio rodyklę, kol bus galima nuimti varančiosios žvaigždutės dangtelį.
- ▶ Nuimti varančiosios žvaigždutės dangtelį.
- ▶ Įtempimo varžtą iki galo pasukti prieš laikrodžio rodyklę. Pjovimo grandinė atlaisvinta.
- ▶ Nuimti pjovimo juostą ir pjovimo grandinę.

7.3 Pjovimo grandinės įtempimas

Dirbant pjovimo grandinė išsitempia arba susitraukia. Pakinta grandinės įtempimas. Dirbant reikia reguliariai tikrinti pjovimo grandinės įtempimą ir ją papildomai įtempti.

- ▶ Išjungti aukštąpjavę ir išimti akumuliatorių.

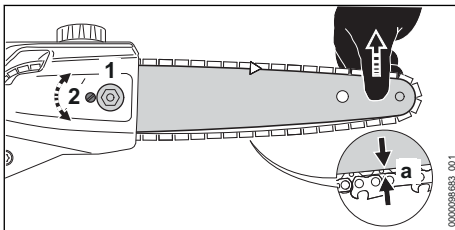

- ▶ Atsukti veržlę (1).
- ▶ Suėmus už galo kilstelėti pjovimo juostą ir įtempimo varžtą (2) tol sukti pagal laikrodžio rodyklę, kol bus įvykdytos šios sąlygos:
 - Atstumas a ties pjovimo juostos viduriu yra nuo 1 mm iki 2 mm.

- Pjovimo grandinę dviem pirštais ir nenaudojant daug jėgos dar galima patraukti ant pjovimo juostos.
- ▶ Pjovimo juostą toliau kelti už galo ir priveržti veržlę (1).
- ▶ Jei atstumas a ties pjovimo juostos viduriu nėra nuo 1 mm iki 2 mm: iš naujo įtempti pjovimo grandinę.

7.4 Pjovimo grandinių tepimo alyvos įpylimas

Pjovimo grandinių tepimo alyva tepa ir aušina judančią pjovimo grandinę.

- ▶ Išjungti aukštąpjavę ir išimti akumuliatorių.
- ▶ Aukštąpjavę ant lygaus paviršiaus padėti taip, kad alyvos bakelio dangtelis būtų nukreiptas į viršų.
- ▶ Sritį aplink alyvos bakelio dangtelį nuvalyti drėgna šluoste.

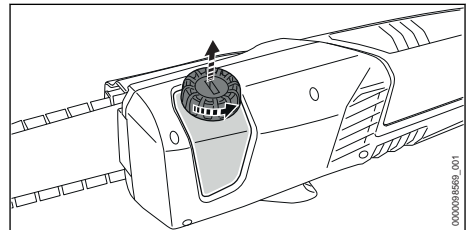

- ▶ Tinkamu įrankiu alyvos bako kamštį sukti prieš laikrodžio rodyklę tol, kol alyvos bako kamštį bus galima nuimti.
- ▶ Nuimti alyvos bakelio dangtelį.
- ▶ Pjovimo grandinių tepimo alyvos įpilti taip, kad pjovimo grandinių tepimo alyva nebūtų išlieta pro šalį ir alyvos bakelis nebūtų pripildytas iki viršaus.

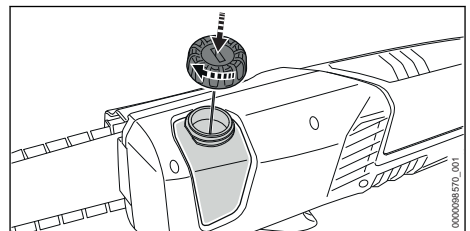

- ▶ Alyvos bako kamštį uždėti ant alyvos bako angos.
- ▶ Tinkamu įrankiu alyvos bako kamštį sukite pagal laikrodžio rodyklę ir ranka tvirtai priveržkite. Alyvos bakelis uždarytas.

8 Akumulatoriaus įdėjimas ir išėmimas

8.1 Akumulatoriaus įdėjimas

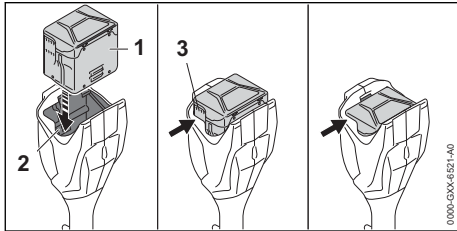

- ▶ Akumuliatorių (1) į akumulatoriaus dėklą (2) spauskite tol, kol išgirsite spragtelėjimą. Vėdinimo angos (3) dar matomos, o akumulatoriaus (1) įtvirtintas akumulatoriaus dėkle (2). Tarp aukštąjovė ir akumulatoriaus (1) nėra elektros kontakto.
- ▶ Akumuliatorių (1) iki galo įspausti į akumulatoriaus dėklą (2).
- ▶ Akumulatorius (1) antrą kartą spragtelėjęs užsifiksuoja, o vėdinimo angų (3) nebesimato.

8.2 Akumulatoriaus išėmimas

- ▶ Padėkite aukštąjovė įtaisą ant lygaus paviršiaus.
- ▶ Vieną ranką prieš akumulatoriaus dėklą laikyti taip, kad akumulatorius (2) negalėtų nukristi.

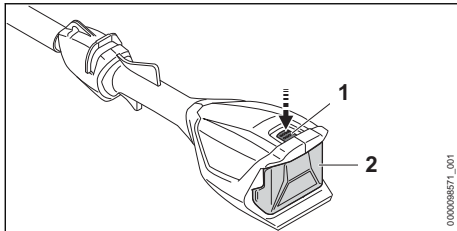

- ▶ Fiksatorių (1) paspausti. Akumulatorius (2) atlaisvintas ir jį galima išimti.

9 Aukštąjovės įjungimas ir išjungimas

9.1 Aukštąjovės įjungimas

- ▶ Aukštąjovė viena ranka už valdymo rankenos laikyti taip, kad nykštys apkabintų valdymo rankeną.
- ▶ Aukštąjovė kita ranka už gumuotos rankenos laikyti taip, kad nykštys apkabintų gumuotą rankeną.

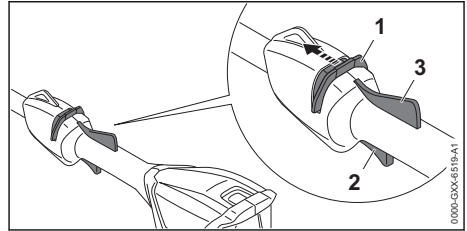

- ▶ Slankiųjų fiksiatorių (1) nykščiu pastumti link pjovimo grandinės ir laikyti.
- ▶ Jungiklį (2) paspausti smiliu ir laikyti nuspauštą. Aukštąjovė ima vis greičiau veikti, o pjovimo grandinė juda. Slankiųjų fiksiatorių (1) galima atleisti.

Kai spaudžiama ergonomiška svirtelė (3), jungiklis (2) lieka atblokuotas. Todėl jungiklį galima atleisti ir vėl paspausti, slankiojo fiksiatoriaus iš naujo nestumiant pjovimo grandinės kryptimi.

Atleidus jungiklį (2) ir ergonomiškąją svirtelę (3), jungiklis (3) yra užblokuotas. Norint atblokuoti jungiklį (1), slankiųjų fiksiatorių (2) reikia iš naujo pastumti link pjovimo grandinės ir laikyti.

9.2 Aukštąjovės išjungimas

- ▶ Atleisti jungiklį ir ergonomiškąją svirtelę.
- ▶ Palaukti, kol pjovimo grandinė maždaug po 1 sekundės nustos judėti.
- ▶ Jei pjovimo grandinė praėjus maždaug 1 sekundei vis dar juda: išimti akumuliatorių ir kreiptis į STIHL prekybos atstovą. Aukštąjovė sugedo.

10 Aukštąjovės ir akumulatoriaus tikrinimas

10.1 Varančiosios žvaigždutės patikra

- ▶ Išjungti aukštąjovė ir išimti akumuliatorių.
- ▶ Nuimti varančiosios žvaigždutės dangtelį.
- ▶ Nuimti pjovimo juostą ir pjovimo grandinę.

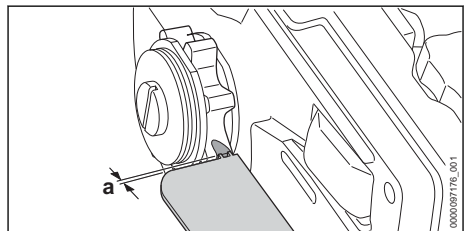



- ▶ STIHL kontroliniu matuokliu patikrinti varančiosios žvaigždutės nusidėvėjimo griovelius.

- ▶ Jei nusidėvėjimo grioveliai gilesni nei $a = 0,5 \text{ mm}$: nenaudoti aukštąpjavės ir kreiptis į STIHL prekybos atstovą. Varančiąją žvaigždutę reikia pakeisti.

10.2 Pjovimo juostos patikra

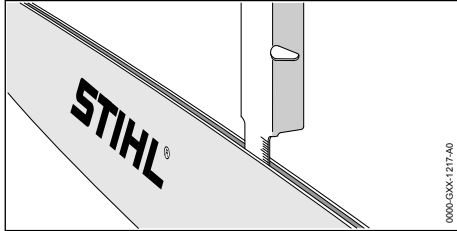
- ▶ Išjungti aukštąpjavę ir išimti akumulatorių.
- ▶ Nuimti pjovimo grandinę ir pjovimo juosta.



- ▶ STIHL galandimo šablono matuokle išmatuoti pjovimo juostos griovelio gylį.
- ▶ Pakeisti pjovimo juosta, jei įvykdyta kuri nors iš toliau išvardytų sąlygų:
 - Pjovimo juosta apgadinta.
 - Išmatuotasis griovelio gylis mažesnis nei mažiausias pjovimo juostos griovelio gylis,  19.3.
 - Pjovimo juostos griovelis susiaurėjęs arba išsiplėtęs.
- ▶ Jei kyla neaiškumų: kreiptis į STIHL prekybos atstovą.

10.3 Pjovimo grandinės patikra

- ▶ Išjungti aukštąpjavę ir išimti akumulatorių.

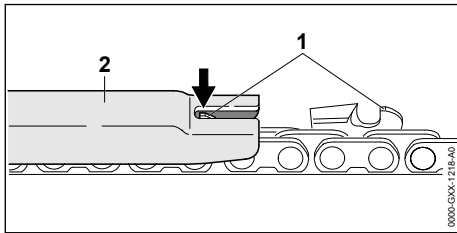

- ▶ STIHL galandimo šablonu (2) išmatuoti gylio ribotuvų (1) aukštį. STIHL galandimo šablonas turi tikti pjovimo grandinės žingsniui.
- ▶ Jei gylio ribotuvas (1) išsikišęs už galandimo šablono (2): papildyti gylio ribotuvą (1),  16.2.

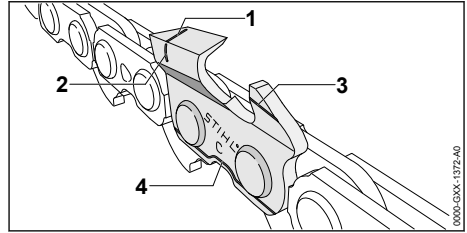

- ▶ Patikrinti, ar matomi pjaunamųjų dantukų nusidėvėjimo ženklai (1–4).
- ▶ Jei kurio nors pjaunamojo dantuko nusidėvėjimo ženklą nesimato: nenaudoti pjovimo grandinės ir kreiptis į STIHL prekybos atstovą.
- ▶ STIHL galandimo šablonu patikrinti, ar išlaikytas pjaunamųjų dantukų 30° galandimo kampas. STIHL galandimo šablonas turi tikti pjovimo grandinės žingsniui.
- ▶ Jei 30° galandimo kampas neišlaikytas: paga-
lašti pjovimo grandinę.
- ▶ Jei kyla neaiškumų: kreiptis į STIHL prekybos atstovą.

10.4 Valdymo elementų patikra

Slankusis fiksatorius, ergonomiška svirtelė ir jungiklis

- ▶ Išimti akumulatorių.
- ▶ Pabandyti paspausti jungiklį nestumiant slankiojo fiksatoriaus.
- ▶ Jei jungiklį galima paspausti: nenaudoti aukštąpjavės ir kreiptis į STIHL prekybos atstovą. Slankusis fiksatorius sugedo.
- ▶ Slankųjį fiksatorių nykščiu pastumti link pjovimo grandinės ir laikyti.
- ▶ Paspausti ergonomiškąją svirtelę ir laikyti nuspau-
stą.
- ▶ Paspausti jungiklį.
Slankųjį fiksatorių galima atleisti.
- ▶ Atleisti jungiklį ir ergonomiškąją svirtelę.
- ▶ Jei slankusis fiksatorius, jungiklis ar ergono-
miškoji svirtelė sunkiai juda arba negrįžta į
pradinę padėtį: nenaudoti aukštąpjavės ir
kreiptis į STIHL prekybos atstovą.
Slankusis fiksatorius, jungiklis arba ergono-
miškoji svirtelė sugedo.

Aukštąpjavės įjungimas

- ▶ Įdėti akumulatorių.
- ▶ Slankųjį fiksatorių pastumti link pjovimo gran-
dinės ir laikyti.
- ▶ Jungiklį paspausti ir laikyti paspausta.
Pjovimo grandinė juda.

- ▶ Jei 3 šviesos diodai mirksi raudonai: išimti akumuliatorių ir kreiptis į STIHL prekybos atstovą.
- ▶ Aukštąjovės veikimo triktis.
- ▶ Atleisti jungiklį.
- ▶ Pjovimo grandinė maždaug po 1 sekundės nebejudą.
- ▶ Jei pjovimo grandinė maždaug po 1 sekundės vis dar juda: išimti akumuliatorių ir kreiptis į STIHL prekybos atstovą.
- ▶ Aukštąjovė sugedo.

10.5 Grandinės tepimo patikrinimas

- ▶ Akumuliatorių įdėti.
 - ▶ Pjovimo juostą nukreipti į šviesų pagrindą.
 - ▶ Įjungti aukštąjovę.
- Grandinių tepimo alyva taškoma ir ant šviesaus paviršiaus lieka žymės. Grandinės tepimas vyksta.
- ▶ Jeigu nesimato ištaškytos alyvos žymių:
 - ▶ Įpilti grandinių tepimo alyvos
 - ▶ Vėl patikrinti pjovimo grandinės tepimą.
 - ▶ Jeigu ant šviesaus paviršiaus nesimato ištaškytos alyvos žymių: aukštąjovės nenaudoti ir kreiptis į specializuotos STIHL prekybos atstovą. Grandinės tepimas sugedęs.

10.6 Akumuliatorių patikrinti

- ▶ Paspausti akumuliatoriaus klavišą. Diodai dega arba mirksi.
 - ▶ Jeigu diodai nedega ar nemirksi: akumuliatoriaus nenaudoti ir kreiptis į STIHL specializuotą parduotuvę.
- Akumuliatoriaus gedimas.

11 Darbas su aukštąjovė

11.1 Aukštąjovės laikymas ir valdymas

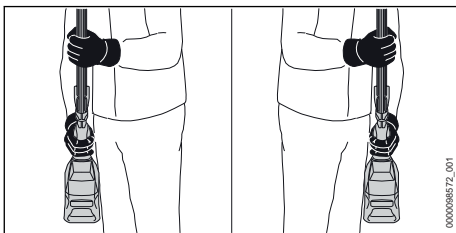

- ▶ Aukštąjovę viena ranka už valdymo rankenos laikyti taip, kad nykštys apkabintų valdymo rankeną.
- ▶ Aukštąjovę kita ranka už gumuotos rankenos laikyti taip, kad nykštys apkabintų gumuotą rankeną.

11.2 Šakų genėjimas

Atskiriamasis pjūvis

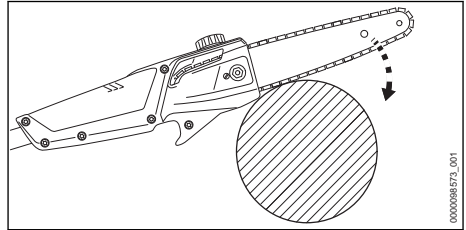

- ▶ Uždėkite kreipiamąją juostą ant medžio šakos, kaip parodyta paveikslėlyje.
- ▶ Visu greičiu veikiančią pjovimo juostą svirtiniu judesiu spausiti prie šakos.
- ▶ Šaką perpjauti apatine pjovimo juostos puse.

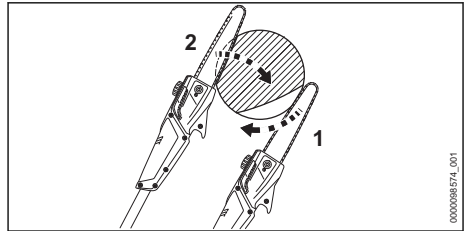

- ▶ Jei šaką veikia įtempiai: apatinėje pusėje padaryti įtempius mažinantį pjūvį (1), o paskui iš viršutinės pusės perpjauti atskiriamuoju pjūviu (2).

Storų šakų pjovimas

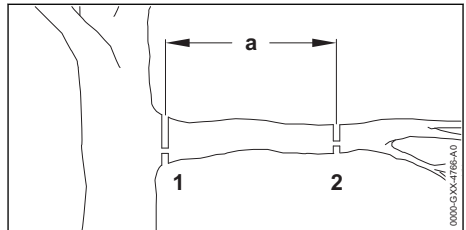

- ▶ Šaką patrumpinti atskiriamuoju pjūviu ir padarius įtempius mažinantį pjūvį (2) pjūvio vietoje (2), esančioje $a = 20$ cm atstumu nuo norimo pjūvio vietos (1).
- ▶ Tada norimoje pjūvio vietoje (1) padaryti atskiriamąjį pjūvį su įtempius mažinančiu pjūviu.

12 Po darbo

12.1 Baigus dirbti

- ▶ Išjungti aukštąjovę ir išimti akumuliatorių.
- ▶ Jei aukštąjovė šlapia: leisti aukštąjovėi išdžiūti.

- ▶ Jei akumulatorius šlapias: palaukti, kol akumulatorius išdžius.
- ▶ Nuvalyti aukštąjovę.
- ▶ Nuvalyti pjovimo juostą ir pjovimo grandinę.
- ▶ Atsukti varančiosios žvaigždutės dangtelių veržlę.
- ▶ Įtempimo varžtą 2 kartus apsukti prieš laikrodžio rodyklę.
Pjovimo grandinė atlaisvinta.
- ▶ Priveržti varančiosios žvaigždutės dangtelių veržlę.
- ▶ Grandinės apsaugą ant pjovimo juostos užmaiti taip, kad jis uždengtų visą pjovimo juostą.
- ▶ Nuvalyti akumulatorių.

13 Pernešimas

13.1 Aukštąjovės transportavimas

- ▶ Išjungti aukštąjovę ir išimti akumulatorių.
- ▶ Grandinės apsaugą ant pjovimo juostos užmaiti taip, kad jis uždengtų visą pjovimo juostą.

Aukštąjovės nešimas

- ▶ Aukštąjovę viena ranka už koto nešti taip, kad pjovimo juosta būtų nukreipta atgal.

Aukštąjovės vežimas transporto priemonėje

- ▶ Šachtos išmontavimas.
- ▶ Aukštąjovę pritvirtinti taip, kad ji neapvirštų ir negalėtų judėti.

13.2 Akumulatoriaus pervežimas

- ▶ Išjungti aukštąjovę ir išimti akumulatorių.
- ▶ Įsitikinti, kad akumulatoriaus būklė saugi.
- ▶ Akumulatorių supakuoti taip, kad būtų išpildytos šios sąlygos:
 - Pakuotė nėra atspari elektros pralaidumui.
 - Akumulatorius negali judėti pakuotėje.
- ▶ Pakuotę pritvirtinti taip, kad ji negalėtų judėti.

Akumulatorius priskiriamas prie pavojingų transportavimui krovinių. Akumulatorius priskiriamas UN 3480 (ličio jonų akumulatoriai) ir buvo išbandytas metodais, aprašytais JT Bandymų ir kriterijų vadovo III dalies 38.3 poskyryje.

Transportavimo taisyklės nurodytos www.stihl.com/safety-data-sheets.

14 sandėliuojate

14.1 Aukštąjovės laikymas

- ▶ Išjungti aukštąjovę ir išimti akumulatorių.
- ▶ Grandinės apsaugą ant pjovimo juostos užmaiti taip, kad jis uždengtų visą pjovimo juostą.

- ▶ Aukštąjovę laikyti taip, kad būtų įvykdytos toliau išvardytos sąlygos:
 - Aukštąjovė yra vaikams nepasiekiamoje vietoje.
 - Aukštąjovė yra švari ir sausa.
- ▶ Jei aukštąjovė bus laikoma ilgiau kaip 30 dienų: nuimti pjovimo juostą ir pjovimo grandinę.

14.2 Akumulatoriaus laikymas

STIHL rekomenduoja akumulatorių laikyti įkrovimo būklės tarp 40 % ir 60 % (dega 2 žali diodai).

- ▶ Akumulatorių laikyti taip, kad būtų išpildytos sekančios sąlygos:
 - Akumulatorius turi būti laikomas vaikams nepasiekiamoje vietoje.
 - Akumulatorius yra švarus ir sausas.
 - Akumulatorius yra uždaroje patalpoje.
 - Akumulatorius yra atskirtas nuo aukštąjovės ir įkroviklio.
 - Akumulatorius yra elektrai nelaidžioje pakuotėje.
 - Akumulatorius yra aplinkoje, kur temperatūra tarp 10 °C ir + 50 °C.

14.3 Aukštąjovės į sieninį laikiklį laikymas

Aukštąjovė karpytuvą galima laikyti sieniniame laikiklyje.

Sieninio laikiklio pritvirtinimas

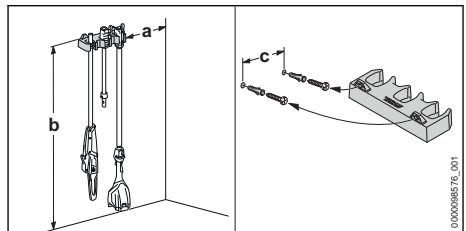

- ▶ Sieninį laikiklį ant sienos pritvirtinkite įvykdę šias sąlygas:
 - Naudojamos tinkamos tvirtinimo medžiagos.
 - Sieninis laikiklis turi būti horizontalus.
Laikomasi šių matmenų:
 - a = mažiausiai 20 cm
 - b = mažiausiai 170 cm
 - c = 22,8 cm

Aukštąjovė karpytuvo į sieninį laikiklį

- ▶ Išjungti aukštąjovę ir išimti akumulatorių.
- ▶ Grandinės apsaugą ant pjovimo juostos užmaiti taip, kad jis uždengtų visą pjovimo juostą.

- ▶ Šachtos išmontavimas.
- ▶ Pakabinkite kotą su jungiamąja mova.
- ▶ Pritvirtinkite rankenos žarną su jungiamąja mova.

15 Valymas

15.1 Aukštąplovės valymas

- ▶ Išjungti aukštąplovę ir išimti akumuliatorių.
- ▶ Aukštąplovę nuvalyti drėgna šluoste arba STIHL dervų tirpikliu.
- ▶ Teptuku išvalyti vėdinimo angas.
- ▶ Iš akumulatoriaus dėklą pašalinti pašalines medžiagas ir akumulatoriaus dėklą išvalyti drėgna šluoste.
- ▶ Elektros kontaktus akumulatoriaus dėkle nuvalyti teptuku ar minkštu šepetėliu.
- ▶ Nuimti varančiosios žvaigždutės dangtelį.
- ▶ Sritį aplink varančiąją žvaigždutę nuvalyti drėgna šluoste arba STIHL dervų tirpikliu.
- ▶ Uždėti varančiosios žvaigždutės dangtelį.

15.2 Pjovimo juostos ir pjovimo grandinės valymas

- ▶ Išjungti aukštąplovę ir išimti akumuliatorių.
- ▶ Nuimti pjovimo juostą ir pjovimo grandinę.

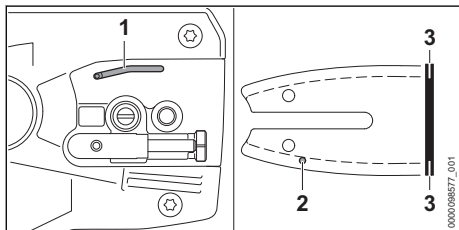

- ▶ Alyvos tekėjimo kanalą (1), alyvos tiekimo angą (2) ir griovelį (3) išvalyti teptuku, minkštu šepetėliu arba STIHL dervų tirpikliu.
- ▶ Pjovimo grandinę nuvalyti teptuku, minkštu šepetėliu arba STIHL dervų tirpikliu.
- ▶ Sumontuoti pjovimo juostą ir pjovimo grandinę.

15.3 Akumulatoriaus valymas

- ▶ Akumuliatorių nuvalyti su drėgna šluoste.

16 Priežiūra

16.1 Pjovimo juostos šerpetų pašalinimas

Ant pjovimo juostos kraštų gali susidaryti šerpetos.

- ▶ Šerpetas pašalinti su plokščia dilde arba STIHL pjovimo juostos valytuvu.

- ▶ Jeigu kyla neaiškumų: kreiptis į STIHL specializuotą pardavėją.

16.2 Pjovimo grandinės galandinimas

Reikia turėti įgūdžių, kad teisingai paaštrinti pjovimo grandinę.

STIHL dildės, STIHL galandinimo šablonai, STIHL galandinimo įrankiai ir brošiūra "STIHL pjovimo grandinių aštrinimas", padės teisingai paaštrinti pjovimo grandinę. Brošiūrą rasite www.stihl.com/sharpening-brochure.

STIHL rekomenduoja dėl pjovimo grandinės aštrinimo kreiptis į STIHL specializuotos prekybos atstovą.

! ISPEJIMAS

- Pjovimo grandinės pjaunamieji dantukai aštrūs. Naudotojas gali įsipjauti.
 - ▶ Mūvėti darbinės pirštines iš atsparios medžiagos.

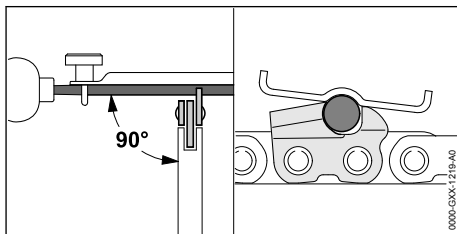

- ▶ Kiekvieną pjovimo dantuką aštrinti apvalia dilde taip, kad būtų išpildytos sąlygos:
 - Apvali dildė turi tikti prie pjovimo grandinės žingsnio.
 - Apvali dildė turi būti braukiama iš vidaus į išorę.
 - Apvali dildė turi būti braukiama stačiu kampu į pjovimo juostos šoninį paviršių.
 - Laikomasi 30° galandimo kampo.

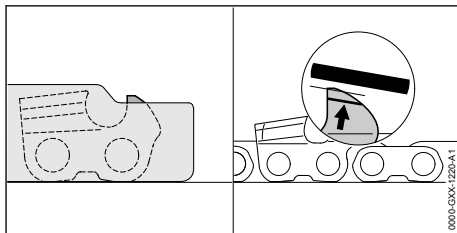

- Gylio ribotuvą su plokščia dilde taip žeminti, kad ji su STIHL kalibruota plokštele būtų paraleliai nudilimo atžymai. STIHL kalibruota plokštelė turi atitikti pjovimo grandinės žingsnį.
- Iškilus neaiškumų: kreiptis į STIHL specializuotos prekybos atstovą.

- kreiptis į specializuotos STIHL prekybos atstovą.
- Jei akumulatorius sugedęs ar pažeistas: Akumulatorių pakeisti nauju.

17 Remontas

17.1 Aukštąpjavės ir akumulatoriaus remontas

Naudotojas aukštąpjavės, pjovimo juostos, pjovimo grandinės ir ir akumulatoriaus negali remontuoti pats.

- Jei aukštąpjavė, pjovimo juosta arba pjovimo grandinė pažeistos: aukštąpjavės nenaudoti ir

18 Gedimų šalinimas

18.1 Aukštąpjavės arba akumulatoriaus trikčių šalinimas

Triktis	Akumulatoriaus šviesos diodai	Priežastis	Problemos sprendimas
Ijungta aukštąpjavė neveikia.	1 šviesos diodas mirksi žaliai.	Akumulatorius per mažai įkrautas.	► Akumuliatorių įkrauti taip, kaip aprašyta kroviklių STIHL AL 101, 300, 500 naudojimo instrukcijoje.
	1 šviesos diodas šviečia raudonai.	Akumulatorius per šiltas arba per šaltas.	► Išimti akumuliatorių. ► Palaukti, kol akumulatorius atvės arba sušils.
	3 šviesos diodai mirksi raudonai.	Aukštąpjavės veikimo triktis.	► Išimti akumuliatorių. ► Nuvalyti elektros kontaktus akumulatoriaus dėkle. ► Įdėti akumuliatorių. ► Įjungti aukštąpjavę. ► Jei 3 šviesos diodai ir toliau mirksi raudonai: nenaudoti aukštąpjavės ir kreiptis į STIHL prekybos atstovą.
	3 šviesos diodai šviečia raudonai.	Aukštąpjavė per daug įšilo.	► Išimti akumuliatorių. ► Leisti aukštąpjavėi atvėsti.
	4 šviesos diodai mirksi raudonai.	Akumulatoriaus triktis.	► Išimti ir vėl įdėti akumuliatorių. ► Įjungti aukštąpjavę. ► Jei 4 šviesos diodai ir toliau mirksi raudonai: nenaudoti akumulatoriaus ir kreiptis į STIHL prekybos atstovą.
		Nutrūko aukštąpjavės ir akumulatoriaus elektrinė jungtis.	► Išimti akumuliatorių. ► Nuvalyti elektros kontaktus akumulatoriaus dėkle. ► Įdėti akumuliatorių.
		Aukštąpjavė arba akumulatorius sudrėko.	► Leisti aukštąpjavėi arba akumulatoriui išdžiūti.
Veikdama aukštąpjavė išsijungia.	3 šviesos diodai šviečia raudonai.	Aukštąpjavė per daug įšilo.	► Išimti akumuliatorių. ► Leisti aukštąpjavėi atvėsti.
		Elektros įrangos triktis.	► Išimti ir vėl įdėti akumuliatorių. ► Įjungti aukštąpjavę.

Triktis	Akumuliatoriaus šviesos diodai	Priežastis	Problemos sprendimas
		Pjovimo grandinė per stipriai įtempta.	► Tinkamai įtempti pjovimo grandinę.
Aukštąjovė pjovimo našumas mažėja.		Pjovimo grandinė blogai išgaląsta.	► Tinkamai išgaląsti pjovimo grandinę.
		Pjovimo grandinė per stipriai įtempta.	► Tinkamai įtempti pjovimo grandinę.
		Grandinės tepimo sistema tiekia per mažai pjovimo grandinių tepimo alyvos.	► Nenaudoti aukštąjovės ir kreiptis į STIHL prekybos atstovą.
Aukštąjovė veikia per trumpai.		Akumuliatorius nevisiškai įkrautas.	► Visiškai įkrauti akumuliatorių, kaip aprašyta kroviklių STIHL AL 101, 300, 500 naudojimo instrukcijoje.
		Viršyta akumuliatoriaus eksploatavimo trukmė.	► Pakeisti akumuliatorių.
Pjovimo zonoje rūksta arba junta mas degusių kvapas.		Pjovimo grandinė blogai išgaląsta.	► Tinkamai išgaląsti pjovimo grandinę.
		Alyvos bakelyje per mažai pjovimo grandinių tepimo alyvos.	► Įpilti pjovimo grandinių tepimo alyvos.
		Grandinės tepimo sistema tiekia per mažai pjovimo grandinių tepimo alyvos.	► Nenaudoti aukštąjovės ir kreiptis į STIHL prekybos atstovą.
		Pjovimo grandinė per stipriai įtempta.	► Tinkamai įtempti pjovimo grandinę.
		Aukštąjovė neteisingai naudojama.	► Paprašyti, kad kas nors paaiškintų ir pasimokyti naudoti.

19 Techniniai daviniai

19.1 Aukštąjovė STIHL HTA 50.0

- Leidžiamieji akumuliatoriai:
 - STIHL AK
- Svoris be akumuliatoriaus: 3,6 kg
- Didžiausioji alyvos bakelio talpa: 105 cm³ (0,105 l)

Veikimo trukmė nurodyta www.stihl.com/battery-life.

19.2 Varančiosios žvaigždutės

Galima naudoti toliau nurodytas varančiąsias žvaigždutes:

- 8-dantų, 1/4" P

19.3 Minimalus pjovimo juostų griovelėlių gylis

Minimalus griovelėlio gylis priklauso nuo pjovimo juostos žingsnio.

– 1/4" P: 4 mm

19.4 Akumuliatorius STIHL AK

- Akumuliatoriaus technologija: ličio-jonų
- Įtampa: 36 V
- Talpa Ah: žiūrėti ant skydelio
- Energijos kiekis Wh: žiūrėti ant skydelio
- Svoris kg: žiūrėti ant skydelio
- Leidžiama temperatūra naudojimui ir laikymui:
 - 10 °C iki + 50 °C

19.5 Garso ir vibracijos vertės

Garso slėgio lygio K vertė yra 2 dB(A). Garso galios lygio K vertė yra 2 dB(A). Vibracijos vertė K vertė yra 2 m/s².

STIHL rekomenduoja dėvėti klausos apsaugos priemonę.

- Garso slėgio lygis L_{pA}, išmatuotas pagal ISO 22868: 78 dB(A)

- Garso galios lygis L_{WA} , išmatuotas pagal ISO 22868: 94 dB(A)
- Vibracijų vertė a_{hv} , išmatuota pagal ISO 22867
 - Valdymo rankena: 0,5 m/s²
 - Gumuota rankena: 1,0 m/s²

Nurodytos vibracijų vertės išmatuotos standarti- niu matavimo metodu ir gali būti naudojamos vie- nam elektriniam įrankiui palyginti su kitu. Fakti- nės vibracijų vertės gali skirtis nuo nurodytųjų verčių – tai priklauso nuo įrankio naudojimo būdo. Nurodytomis vibracijų vertėmis taip pat galima vadovautis preliminariai vertinant vibracinį poveikį. Reikia įvertinti faktinį vibracinį poveikį. Taip pat galima atsižvelgti ir į laikotarpius, kai

elektrinis įrankis yra išjungtas, ir laikotarpius, kai įrankis įjungtas, tačiau veikia nenaudojamas.

Informacijos, kaip vykdomi direktyvos 2002/44/EB reikalavimai darbuotojams nuo vibracijų apsaugoti, galima rasti www.stihl.com/vib.

19.6 REACH

REACH pažymi ES potvarkį dėl registravimo, vertinimo ir chemikalų leistinas normas.

Informacijas apie atitikimą REACH potvarkiui (ES) Nr. rasite www.stihl.com/reach.

20 Pjovimo juostos ir pjovimo grandinės deriniai

20.1 Aukštąpjavė STIHL HTA 50.0

Žingsnis	Varančiojo narelio storis / griovelio plotis	Ilgis	Pjovimo juosta	Kreipiamo- sios žvaigž- dutes dantų skaičius	Varančiųjų narelių skai- čius	Pjovimo gran- dinė
1/4" P	1,1 mm	25 cm	Rollo- matic E Mini / Light 01	8	56	71 PM3 (tipas 3670)
		30 cm			64	

Pjovimo juostos pjovimo ilgis priklauso nuo naudojamos aukštąpjavės ir naudojamos pjovimo grandinės. Faktinis pjovimo juostos pjovimo ilgis gali būti mažesnis nei nurodytas ilgis.

21 Atsarginės dalys ir priedai

21.1 Atsarginės dalys ir priedai

STIHL Šie simboliai žymi originalias
GE STIHL atsargines dalis ir originalius STIHL priedus.

STIHL rekomenduoja naudoti originalias STIHL atsargines dalis ir originalius STIHL priedus.

Nors nuolat stebi rinką, STIHL negali įvertinti kitų gamintojų atsarginių dalių ir priedų patikimumo, saugos bei tinkamumo, todėl tokius naudojant, STIHL negali už juos garantuoti.

STIHL originalių atsarginių dalių ir STIHL origina- lių priedų galima įsigyti iš STIHL specializuoto prekybos atstovo.

22 Utilizavimas

22.1 Aukštąpjavės ir akumuliato- rius remontas

Informacijos apie šalinimą gali suteikti vietos savivaldybė arba STIHL prekybos atstovas.

Netinkamai šalinant gali būti pakenkta sveikatai ir aplinkai.

- ▶ STIHL gaminius, įskaitant pakuotę, nuneškite į tinkamą surinkimo punktą perdirbti pagal vietinės taisykles.
- ▶ Neišmesti kartu su buitinėmis atliekomis.

23 ES- atitikties sertifikatas

23.1 Aukštąpjavė STIHL HTA 50.0

ANDREAS STIHL AG & Co. KG

Badstraße 115

D-71336 Waiblingen

Vokietija

prisiimdama visą atsakomybę deklaruoja, kad

- Gaminių rūšis: Akumuliatorinė aukštąpjavė
- Gamintojo prekių ženklas: STIHL
- Tipas: HTA 50.0
- Serijos identifikacinis numeris: LA02

atitinka jai taikomas direktyvų 2011/65/ES, 2006/42/EB ir 2014/30/ES ir yra suprojektuota bei pagaminta vadovaujantis toliau išvardytų standartų versijomis, galiojusiomis pagaminimo metu: EN 55014-1, EN 55014-2, EN 62841-1, atsižvelgiant į EN ISO 11680-1 ir EN 62841-4-1.

EB tipo tyrimą pagal direktyvos 2006/42/EB 12.3(b) str. atliko: VDE Prüf- u. Zertifizierungsin-

titut (NB 0366), Merianstraße 28, 63069 Offenbach, Vokietija
– HTA 50.0 sertifikato numeris: 40053008

Techniniai dokumentai saugomi AND-REAS STIHL AG & Co. KG Gaminių patvirtinimo skyriuje.

Pagaminimo metai, gamintojo šalis ir įrenginio numeris nurodyti ant aukštąjovės.

Waiblingen, 2021.08.11

ANDREAS STIHL AG & Co. KG



Įmonės vardu

Dr. Jürgen Hoffmann, Gaminių duomenų, jiems taikomų nuostatų ir patvirtinimo skyriaus vadovas

24 Bendri saugumo nurodymai elektriniams įrenginiams

24.1 Įvadas

Šiame skyriuje perteikiami normoje EN/EC 62841 suformuluoti nurodymai saugumui, dirbant su rankose nešamais elektriniais įrenginiais.

STIHL privalo atkurti šiuos tekstus.

"Saugos, eksploatuojant elektros įrankius taisyklėse" esantys saugos nurodymai dėl elektros smūgio išvengimo STIHL akumuliatorių energiją naudojančiams įrenginiams nėra taikomi.



ISPEJIMAS

- **Perskaitykite visus saugumo nurodymus, instrukcijas, paveikslėlius ir techninius duomenis, galiojančius šiam elektriniam įrankiui.** Nesilaikant toliau pateiktų instrukcijų, galima patirti elektros smūgį, gali kilti gaisras ir (arba) galima sunkiai susižaloti. **Išsaugokite visus saugumo instrukcijas ir nurodymus.**

Saugaus darbo instrukcijose naudojamas terminas "elektrinis įrenginys" liečia tiek elektrinius įrenginius (su elektros pajungimo laidu), tiek akumuliatorinius įrenginius (be elektros pajungimo laido).

24.2 Darbo vietos sauga

- a) **Darbo zona turi būti švari ir gerai apšviesta.** Jei darbo zona netvarkinga ar neapšviesta, gali įvykti nelaimingas atsitikimas.

- b) **Nenaudokite elektrinio įrankio sprogoje aplinkoje, kurioje yra degių skysčių, dujų ar dulkių.** Elektriniai įrankiai įskelia kibirkščių, ir jos gali uždegti dulkes ar garus.
- c) **Dirbdami su elektriniu įrankiu neleiskite artintis vaikams ar kitiems asmenims.** Atitraukus dėmesį, elektrinis įrankis gali tapti nevaldomas.

24.3 Elektros sauga

- a) **Elektrinio įrankio jungiamasis kištukas turi tiktai elektros lizdai.** Jokių būdu nekeiskite kištuko. Jei elektrinis įrankis įžemintas, nenaudokite adapterių. Naudojant originalius kištukus ir tinkamus elektros lizdus sumažėja elektros smūgio pavojus.
- b) **Stenkitės nesiliesti prie įžemintų paviršių, pavyzdžiui, vamzdžių, šildymo įrenginių, viryklių ir šaldytuvų.** Kai kūnas įžemintas, padidėja elektros smūgio pavojus.
- c) **Saugokite elektrinius įrankius nuo lietaus ar drėgmės.** Į elektrinio įrankio vidų patekus vandens, padidėja elektros smūgio pavojus.
- d) **Nenaudokite jungiamojo laido ne pagal paskirtį.** Jungiamasis laidas neskirtas elektriniam įrankiui nešti, tempti arba traukti norint iš elektros lizdo ištraukti kištuką. Saugokite jungiamąjį laidą nuo karščio, aštrių briaunų ir slankinių dalių, neišpėkite jo alyva. Apgadinus arba suraizgius jungiamuosius laidus, padidėja elektros smūgio pavojus.
- e) **Dirbdami su elektriniu įrankiu lauke, naudokite tik darbui lauke tinkamus ilginamuosius laidus.** Naudojant darbui lauke tinkamą ilginamąjį laidą, sumažėja elektros smūgio pavojus.
- f) **Jei elektrinis įrankis neišvengiamai turi būti naudojamas drėgnoje aplinkoje, naudokite pažaidos srove valdomą jungtuvą.** Naudojant pažaidos srove valdomą jungtuvą sumažėja elektros smūgio pavojus.

24.4 Žmonių sauga

- a) **Būkite atidūs, sutelkę dėmesį į tai, ką darote, ir laikykitės įprastų darbo su elektriniu įrankiu taisyklių.** Nenaudokite elektrinių įrankių, jei pajutote nuovargį, vartojote narkotinių medžiagų, alkoholio ar vaistų. Menkiausias neapdairumas dirbant su elektriniu įrankiu gali būti sunkių sužalojimų priežastis.
- b) **Dėvėkite asmenines apsaugos priemones ir būtinai užsidėkite apsauginius akinius.** Elektrinio įrankio tipui ir jo naudojimui būdai tinkamos asmeninės apsaugos priemonės, pavyzdžiui,

kaukė nuo dulkių, neslystanti saugi avalynė, apsauginis šalmas ar klausos apsaugos priemonė, sumažina pavojų susižaloti.

- c) **Saugokitės, kad netyčia neįjungtumėte įrankio. Prieš prijungdami elektrinį įrankį prie elektros tinklo ir (arba) akumulatoriaus, prieš jį pakeldami ar nešdami įsitikinkite, kad elektrinis įrankis yra išjungtas.** Jei nešdami elektrinį įrankį pirštą laikysite ant jungiklio arba į elektros tinklą įjungsite jau įjungtą elektrinį įrankį, gali įvykti nelaimingas atsitikimas.
- d) **Prieš įjungdami elektrinį įrankį, pašalinkite reguliavimo įrankiaus arba veržiarakčius.** Besisukančioje elektrinio įrankio dalyje esantis įrankis ar raktas gali sužaloti.
- e) **Venkite nenatūralios kūno padėties. Stovėkite stabiliai, visada išlaikykite pusiausvyrą.** Taip geriau galėsite kontroliuoti elektrinį įrankį nenumatytomis aplinkybėmis.
- f) **Vilkėkite tinkamus drabužius. Nevilkėkite plačių drabužių, būkite be papuošalų. Plaukus ir drabužius saugokite nuo slankiųjų dalių.** Slankiosios dalys gali įtraukti laisvus drabužius, papuošalus ar ilgus plaukus.
- g) **Jei prie įrankio galima prijungti dulkių siurbimo ar dulkių surinkimo įrenginių, juos reikia prijungti ir tinkamai naudoti.** Susiurbus dulkes, sumažėja dulkių keliamas pavojus.
- h) **Nesijauskite nepagrįstai saugūs ir būtinai laikykitės elektrinių įrankių naudojimo saugos taisyklių, net jei elektrinį įrankį naudojote daug kartų ir gerai mokate su juo dirbti.** Nerūpestingai elgdami greitai galite sunkiai susižaloti.

24.5 Elektrinio įrankio naudojimas ir elgesys su juo

- a) **Venkite elektrinio įrankio perkrovų. Naudokite darbui tinkamą elektrinį įrankį.** Tinkamu elektriniu įrankiu darbą nurodytoje įrankio naudojimo srityje atlikite geriau ir saugiau.
- b) **Nenaudokite elektrinio įrankio, jei sugedo jo jungiklis.** Neįsijungiantis arba neišsijungiantis elektrinis įrankis kelia pavojų, ir jį reikia pataisyti.
- c) **Prieš reguliuodami, padėdami elektrinį įrankį ar keisdami papildomus įrankius, ištraukite iš elektros lizdo kištuką ir (arba) išimkite išimamąjį akumuliatorių.** Ši atsargumo priemonė neleis elektriniam įrankiui netyčia įsijungti.
- d) **Nenaudojamus elektrinius įrankius laikykite vaikams nepasiekiamoje vietoje. Neleiskite elektrinio įrankio naudoti su juo nesusipažinū-**

siems ar šių nurodymų neperskaičiusiems žmonėms. Elektriniai įrankiai kelia pavojų, jei juos naudoja patirties neturintys žmonės.

- e) **Rūpestingai prižiūrėkite elektrinius ir papildomus darbo įrankius.** Patikrinkite, ar tinkamai veikia ir ar neužsikirtusios slankiosios dalys, ar nėra elektrinio įrankio veikimą bloginančių sulūžusių arba apgadintų dalių. **Prieš naudodami elektrinį įrankį pasirūpinkite, kad sugadintos dalys būtų pataisytos.** Daug nelaimingų atsitikimų įvyksta dėl netinkamai prižiūrimų elektrinių įrankių.
- f) **Pjovimo įrankiai turi būti aštrūs ir švarūs.** Rūpestingai prižiūrimi pjovimo įrankiai su aštriais ašmenimis rečiau įstringa, juos lengviau valdyti.
- g) **Elektrinį įrankį, papildomą įrangą, priedus ir kt. naudokite vadovaudamiesi šiais nurodymais. Taip pat įvertinkite darbo sąlygas ir atitinką darbą.** Elektrinius įrankius naudojant nenumatytais tikslais gali susiklostyti pavojingų situacijų.
- h) **Rankenos ir suimamieji paviršiai turi būti sausi, švarūs ir neištepti alyva ar tepalu.** Jei rankenos ar suimamieji paviršiai slidūs, elektrinio įrankio negalėsite saugiai naudoti ir valdyti nenumatytomis situacijomis.

24.6 Akumulatorinio įrenginio naudojimas ir priežiūra

- a) **Įkraukite akumuliatorius tik su įkrovikliais, kuriuos rekomenduoja gamintojas.** Įkroviklis, kuris skirtas tam tikros rūšies akumuliatorių įkrovimui, gali užsidegti, jei jis naudojamas su kitokiu akumuliatoriumi.
- b) **Elektros įrankiuose naudokite tik tam skirtus akumuliatorius.** Kitokių akumuliatorių naudojimas gali sukelti sužeidimus ar gaisro pavojų.
- c) **Nelaikykite naudojamo akumulatoriaus šalia sąvaržėlių, monetų, raktų, vinių, varžtų ar kitų smulkių metalinių daiktų, kurie gali sąlygoti kontaktų atotrūkį.** Trumpas sujungimas tarp akumulatoriaus kontaktų gali sukelti nudegimus arba gaisrą.
- d) **Neteisingai naudojant, iš akumulatoriaus gali ištekėti skystis. Venkite kontakto su juo. Esant atsitiktiniam kontaktui, nuplaukite vandeniu. Jei skystis patenka į akis, papildomai kreipkitės pas gydytoją.** Ištekantis akumulatoriaus skystis gali suerzinti ar nudeginti odą.
- e) **Nenaudokite pažeisto ar pakeisto akumulatoriaus.** Pažeisti ar pakeisti akumulatoriai gali sukelti gaisro, sprogo ar sužeidimo pavojų.

- f) **Saugokite akumulatorių nuo ugnies ir per aukštos temperatūros poveikiu**gnis arba virš 130 °C (265 °F) temperatūra gali sukelti sprogiąmą.
- g) **Laikykitės nurodymų įkrovimui ir niekada neįkraudinkite akumulatoriaus ar akumulatorinio įrankio aukštesnėje nei nurodyta naudojimo instrukcijoje temperatūroje.** Neteisingas įkrovimas ar įkrovimas aukštesnėje nei leistinoje temperatūroje gali sunaikinti akumulatorių ir padidinti gaisro pavojų.

24.7 Servisas

- a) **Elektrinį įrenginį taisyti paveskite tik kvalifikuotam personalui ir taisant naudoti tik originalias atsargines dalis.** Tuo bus užtikrinta, kad bus išsaugotas elektrinio įrenginio saugumas.
- b) **Niekada neatlikinkite techninės priežiūros pažeistam akumulatoriui.** Visą akumulatorių techninę priežiūrą turėtų atlikti tik gamintojas ar įgaliotos aptarnavimo vietos.

Vsebina

1	Uvod.....	111
2	Informacije o teh navodilih za uporabo....	111
3	Pregled.....	112
4	Varnostni napotki.....	113
5	Pripravljanje višinskega obvejevalnika za uporabo.....	120
6	Polnjenje akumulatorske baterije in LED-lučke.....	120
7	Sestavljanje višinskega obvejevalnika....	121
8	Vstavljanje in odstranjevanje akumulatorske baterije.....	123
9	Vklop in izklop višinskega obvejevalnika	123
10	Preverjanje višinskega obvejevalnika in akumulatorske baterije.....	124
11	Delo z višinskim obvejevalnikom.....	125
12	Po delu.....	126
13	Transport.....	126
14	Shranjevanje.....	126
15	Čiščenje.....	127
16	Vzdrževanje.....	127
17	Popravila.....	128
18	Odpravljanje motenj.....	128
19	Tehnični podatki.....	130
20	Kombinacije mečev in verig.....	131
21	Nadomestni deli in dodatni pribor.....	131
22	Odstranjevanje.....	131
23	Izjava EU o skladnosti.....	131
24	Splošni varnostni napotki za električno orodje.....	132

1 Uvod

Spoštovani kupec,

veseli nas, da ste se odločili za STIHL. Naše izdelke vrhunske kakovosti razvijamo in izdelujemo v skladu s potrebnimi naših strank. Tako so naši izdelki tudi pri izjemnih obremenitvah zelo zanesljivi.

STIHL je hkrati sinonim za vrhunski servis. Naši pooblašteni prodajalci nudijo strokovno svetovanje in uvajanje ter obsežno tehnično podporo.

STIHL izrecno priznava trajnostno in odgovorno ravnanje z naravo. Ta navodila za uporabo naj vas podpirajo pri varni in okolju prijazni uporabi vašega izdelka STIHL z dolgo življenjsko dobo.

Zahvaljujemo se vam za zaupanje in vam želimo veliko veselja z vašim izdelkom STIHL.



Dr. Nikolas Stihl

POMEMBNO! PREBERITE PRED UPORABO IN SHRANITE.

2 Informacije o teh navodilih za uporabo

2.1 Veljavni dokumenti

Veljajo lokalni varnostni predpisi.

- ▶ Dodatek k tem navodilom za uporabo preberite, razumite in shranite naslednje dokumente:
 - Varnostna navodila za akumulatorsko baterijo STIHL AK
 - Navodila za uporabo polnilnikov STIHL AL 101, 300, 500
 - Varnostne informacije za akumulatorske baterije STIHL in izdelke z vgrajeno akumulatorsko baterijo: www.stihl.com/safety-data-sheets

2.2 Označevanje opozoril v besedilu



- Opozorilo opozarja na nevarnosti, ki lahko povzročijo hude telesne poškodbe ali smrt.
 - ▶ Z navedenimi ukrepi je mogoče preprečiti hude telesne poškodbe ali smrt.

OBVESTILO

- Opozorilo opozarja na nevarnosti, ki lahko povzročijo materialno škodo.
 - ▶ Z navedenimi ukrepi je mogoče preprečiti materialno škodo.

2.3 Simboli v besedilu

Ta simbol opozarja na poglavje v teh navodilih za uporabo.

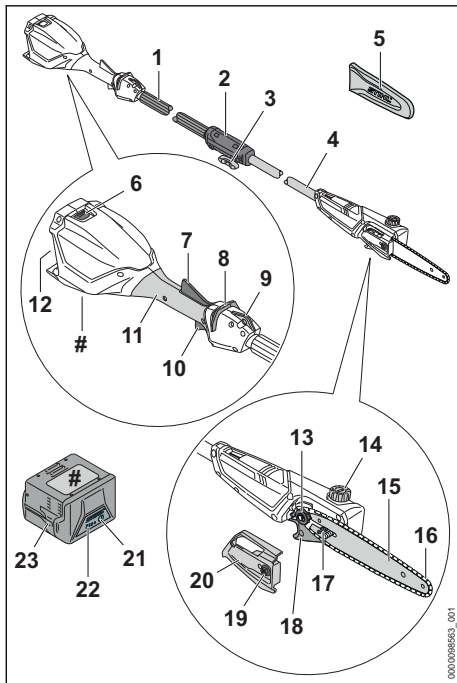
3 Pregled**3.1 Višinski obvejevalnik STIHL HTA 50.0 in akumulatorska baterija****1 Cev za ročaj**

Cev za ročaj se uporablja za držanje in vodenje višinskega obvejevalnika. Cev za ročaj se uporablja za držanje in vodenje višinskega obvejevalnika.

2 Objemka priključka

Spojni tulec povezuje cev ročaja z gredjo.

3 Privojni vijak

Preklopni vijak pritrdi cev ročaja na gred.

4 Ročaj

Ročaj povezuje vse sestavne dele.

5 Zaščita verige

Ščitnik verige ščiti pred stikom z verigo.

6 Zaporna ročica

Zaporna ročica zadržuje akumulatorsko baterijo v predalu za akumulatorsko baterijo.

7 Ročica ergo

Ročica ergo ohranja položaj sprostitvenega drsnika, ko izpustite prestavno ročico.

8 Sprostitveni drsnik

Sprostitveni drsnik sprosti prestavno ročico.

9 Nosilno ušesce

Nosilno ušesce se uporablja za vpenjanje nosilnega sistema.

10 Prestavna ročica

S prestavno ročico je mogoče višinski obvejevalnik vklopiti in izklopiti.

11 Upravljalni ročaj

Upravljalni ročaj se uporablja za upravljanje, držanje in vodenje višinskega obvejevalnika.

12 Predal za akumulatorsko baterijo

V predal za akumulatorsko baterijo je treba vstaviti akumulatorsko baterijo.

13 Verižnik

Verižnik poganja verigo.

14 Pokrovček rezervoarja za olje

Pokrovček rezervoarja za olje zapira rezervoar za olje.

15 Meč

Meč vodi verigo.

16 Veriga

Veriga reže les.

17 Napenjalni vijak

Napenjalni vijak se uporablja za nastavitev napetosti verige.

18 Kljuka za drevesno vejo

Kljuka za drevesno vejo se uporablja za izvlčenje žagane veje z vrha drevesa.

19 Matica

Matica pritrjuje pokrov verižnika na višinski obvejevalnik.

20 Pokrov verižnika

Pokrov verižnika pokriva verižnik in pritrjuje meč na višinski obvejevalnik.

21 Gumb

Gumb vklopi LED-lučke na akumulatorski bateriji.

22 LED-lučke

LED-lučke prikazujejo stanje napoljenosti akumulatorske baterije in motnje.

23 Akumulatorska baterija

Akumulatorska baterija oskrbuje višinski obejevalnik z energijo.

Napisna ploščica s serijsko številko**3.2 Simboli**

Simboli so lahko na višinskem obejevalniku in akumulatorski bateriji in pomenijo naslednje:

 Ta simbol označuje rezervoar za olje za verige.

 Ta simbol prikazuje smer vrtenja verige.

 Smer vrtenja za napenjanje verige.

 Ta simbol označuje, da je treba pritrditi vodilo in verigo žage.

 Ta simbol prikazuje, v katero smer je treba potisniti sprostitveni drsnik.

 4 LED-lučke utripajo rdeče. Obstaja motnja akumulatorske baterije.





 Podatek ob simbolu opozarja na energijsko vsebnost akumulatorske baterije v skladu s specifikacijo proizvajalca celic. Energijska vsebnost, ki je na voljo ob uporabi, je manjša.

 Izdelka ne odvrzite med gospodinjske odpadke.

4 Varnostni napotki**4.1 Opozorilni simboli**

Opozorilni simboli na višinskem obejevalniku ali akumulatorski bateriji pomenijo naslednje:

 Upošteвайте varnostne napotke in tam navedene ukrepe.

 Ta navodila za uporabo je treba prebrati, razumeti in shraniti.

 Nosite zaščitna očala in zaščitno čelado.

 Nosite zaščitne škornje.



Nosite delovne rokavice.



Upošteвайте varnostno razdaljo.



Višinski obejevalnik zaščitite pred dežjem in vlago.



Akumulatorsko baterijo odstranite med prekinitvijo dela, transportom, shranjevanjem, vzdrževanjem ali popravili.



Akumulatorsko baterijo zaščitite pred vročino in ognjem.



Akumulatorsko baterijo zaščitite pred dežjem in vlago ter je ne potaplajte v tekočine.



Upošteвайте dopustno temperaturno območje akumulatorske baterije.

4.2 Pravilna uporaba

Višinski obejevalnik STIHL HTA 50.0 se uporablja za obejevanje visokih dreves ali obrezovanje vej visokih dreves.

Višinski obejevalnik se ne sme uporabljati za podiranje.

Višinski obejevalnik se ne sme uporabljati v dežju.

Akumulatorska baterija STIHL AK oskrbuje višinski obejevalnik z energijo.

▲ OPOZORILO

- Akumulatorske baterije, ki jih podjetje STIHL ni odobrilo za višinski obejevalnik, lahko povzročijo požare in eksplozije. Osebe se lahko hudo poškodujejo ali umrejo in nastane lahko materialna škoda.
 - ▶ Višinski obejevalnik uporabljajte z akumulatorsko baterijo STIHL AK.
- Če višinski obejevalnik ali akumulatorska baterija nista pravilno uporabljena, se lahko osebe hudo poškodujejo ali umrejo in nastane lahko materialna škoda.
 - ▶ Višinski obejevalnik je treba uporabljati, kot je opisano v navodilih za uporabo.

- ▶ Akumulatorsko baterijo je treba uporabljati, kot je opisano v navodilih za uporabo akumulatorske baterije STIHL AK.

4.3 Zahteve glede uporabnika

A OPOZORILO

- Uporabniki, ki niso bili poučeni, ne morejo prepoznati ali oceniti nevarnosti višinskega obvejevalnika in akumulatorske baterije. Uporabnik ali druge osebe se lahko hudo poškodujejo ali umrejo.



- ▶ Ta navodila za uporabo je treba prebrati, razumeti in shraniti.

- ▶ Če boste višinski obvejevalnik ali akumulatorsko baterijo izročili novim lastnikom: priložite navodila za uporabo.
- ▶ Zagotoviti je treba, da uporabnik izpolnjuje naslednje zahteve:
 - Uporabnik je spočit.
 - Uporabnik je telesno, zaznavno in duševno sposoben upravljati in delati z višinskim obvejevalnikom in akumulatorsko baterijo. Če je uporabnik telesno, zaznavno in duševno omejeno primeren za ta dela, sme uporabnik z napravo delati samo pod nadzorom ali po navodilih odgovorne osebe.
 - Uporabnik lahko prepozna in oceni nevarnosti višinskega obvejevalnika in akumulatorske baterije.
 - Uporabnik je polnoleten ali uporabnik se skladno z nacionalnimi določili pod nadzorom usposablja za poklic.
 - Uporabnika je pred prvo uporabo višinskega obvejevalnika poučil pooblaščen prodajalec STIHL ali strokovna oseba.
 - Uporabnik ni pod vplivom alkohola, zdravil ali drog.
- ▶ V primeru nejasnosti: obrnite se na pooblaščenega prodajalca STIHL.

4.4 Oblačila in oprema

A OPOZORILO

- Med delom lahko višinski obvejevalnik zagradi dolge lase. Uporabnik se lahko hudo poškoduje.
 - ▶ Dolge lase spnite in zavarujte tako, da bodo nad rameni.
- Med delom se lahko predmeti z veliko hitrostjo dvignejo od tal. Uporabnik se lahko poškoduje.



- ▶ Nosite tesno prilegajoča se zaščitna očala. Primerna zaščitna očala so preizkušena v skladu s standardom EN 166 ali nacionalnimi predpisi in so na prodaj s primerno oznako.

- Padajoči predmeti lahko povzročijo poškodbe glave.



- ▶ Nosite zaščitno čelado.

- Med delom se lahko dvigne prah. Vdihavanje prahu lahko škoduje zdravju in povzroči alergične reakcije.

- ▶ Če se dvigne prah: nosite masko za zaščito pred prahom.

- Neprimerna oblačila se lahko zataknejo v les, grmičevje in višinski obvejevalnik. Uporabniki brez primernih oblačil se lahko hudo poškodujejo.

- ▶ Nosite tesno prilegajoča se oblačila.

- ▶ Odložite šale in nakit.

- Med delom se lahko uporabnik ureže na lesu. Med čiščenjem ali vzdrževanjem lahko uporabnik pride v stik z verigo. Uporabnik se lahko poškoduje.



- ▶ Nosite delovne rokavice iz odpornega materiala.

- Če uporabnik nosi neprimerno obutev, lahko zdrsne. Uporabnik se lahko poškoduje.



- ▶ Nosite trdno, zaprto obutev z grobim podplatom.

4.5 Delovno območje in okolica

4.5.1 Višinski obvejevalnik

A OPOZORILO

- Nesodelujoče osebe, otroci in živali ne morejo prepoznati in oceniti nevarnosti višinskega obvejevalnika in dvignjenih predmetov. Nesodelujoče osebe, otroci in živali se lahko hudo poškodujejo in nastane lahko materialna škoda.



- ▶ Nesodelujoče osebe, otroci in živali morajo biti od delovnega območja oddaljeni 15 m.

- ▶ Ohranite razdaljo 15 m od predmetov.

- ▶ Višinskega obvejevalnika ne puščajte brez nadzora.

- ▶ Pazite, da se otroci ne bodo igrali z višinskim obvejevalnikom.
- Višinski obvejevalnik ni zaščiten pred vodo. Pri delu v dežju ali vlažnem okolju obstaja nevarnost električnega udara. Uporabnik in višinski obvejevalnik se lahko poškoduje.



- ▶ Ne delajte v dežju ali v vlažnem okolju.

- Električni sestavni deli višinskega obvejevalnika lahko ustvarjajo iskre. Iskre lahko v lahko vnetljivi ali eksplozivni atmosferi povzročijo požare in eksplozije. Osebe se lahko hudo poškodujejo ali umrejo in nastane lahko materialna škoda.
 - ▶ Ne delajte v lahko vnetljivi in eksplozivni atmosferi.

4.5.2 Akumulatorska baterija

▲ OPOZORILO

- Nesodelujoče osebe, otroci in živali ne morejo prepoznati in oceniti nevarnosti akumulatorske baterije. Nesodelujoče osebe, otroci in živali se lahko hudo poškodujejo.
 - ▶ Nesodelujoče osebe, otroci in živali se ne smejo zadrževati v bližini.
 - ▶ Akumulatorske baterije ne puščajte brez nadzora.
 - ▶ Pazite, da se otroci ne bodo igrali z akumulatorsko baterijo.
- Akumulatorska baterija ni zaščiten pred vplivi iz okolja. Če je akumulatorska baterija izpostavljena določenim vplivom iz okolja, se lahko akumulatorska baterija vname ali eksplozira. Osebe se lahko hudo poškodujejo in nastane lahko materialna škoda.



- ▶ Akumulatorsko baterijo zaščitite pred vročino in ognjem.
- ▶ Akumulatorske baterije ne mečite v ogenj.



- ▶ Akumulatorsko baterijo uporabljajte in shranite v temperaturnem območju med - 10 °C in + 50 °C.



- ▶ Akumulatorsko baterijo zaščitite pred dežjem in vlago ter je ne potaplajte v tekočine.

- ▶ Akumulatorske baterije ne približujte kovinskim delom.
- ▶ Akumulatorske baterije ne izpostavljajte visokemu tlaku.
- ▶ Akumulatorske baterije ne izpostavljajte mikrovalovom.

- ▶ Akumulatorsko baterijo zaščitite pred kemikalijami in solmi.

4.6 Varno stanje

4.6.1 Višinski obvejevalnik

Višinski obvejevalnik je v varnem stanju, če so izpolnjeni naslednji pogoji:

- Višinski obvejevalnik je nepoškodovan.
- Višinski obvejevalnik je čist.
- Upravljalni elementi delujejo in niso spremenjeni.
- Mazanje verige deluje.
- Sledi obrabe na verižniku niso globlje od 0,5 mm.
- Montirana je kombinacija meča in verige, ki je navedena v teh navodilih za uporabo.
- Meč in veriga sta pravilno montirana.
- Veriga je pravilno napeta.
- Prigrajen je originalen pribor STIHL za ta višinski obvejevalnik.
- Dodatni pribor je pravilno montiran.
- Pokrovček rezervoarja za olje je zaprt.

▲ OPOZORILO

- V stanju, ki ni varno za uporabo, sestavni deli morda ne bodo pravilno delovali in varnostne naprave bodo morda izklopljene. Obstaja nevarnost hudih poškodb oseb ali smrti.
 - ▶ Delajte z nepoškodovanim višinskim obvejevalnikom.
 - ▶ Če je višinski obvejevalnik umazan: višinski obvejevalnik očistite.
 - ▶ Višinskega obvejevalnika ne spreminjajte. Izjema: montiranje kombinacije meča in verige, ki je navedena v teh navodilih za uporabo.
 - ▶ Če upravljalni elementi ne delujejo: ne delajte z višinskim obvejevalnikom.
 - ▶ Prigradite originalen pribor STIHL za ta višinski obvejevalnik.
 - ▶ Meč in verigo je treba montirati, kot je opisano v teh navodilih za uporabo.
 - ▶ Dodatni pribor je treba montirati, kot je opisano v teh navodilih za uporabo ali v navodilih za uporabo dodatnega pribora.
 - ▶ V odprtine višinskega obvejevalnika ne potiskajte predmetov.
 - ▶ Zaprite pokrovček rezervoarja za olje.
 - ▶ Zamenjajte obrabljene ali poškodovane opozorilne table.
 - ▶ V primeru nejasnosti: obrnite se na pooblaščenega prodajalca STIHL.

4.6.2 Meč

Meč je v varnem stanju, če so izpolnjeni naslednji pogoji:

- Meč ni poškodovan.
- Meč ni preoblikovan.
- Utor je globok ali globlji od minimalne globine utora,  19.3.
- Na robovih utora ni srhov.
- Utor ni zožen ali razširjen.

▲ OPOZORILO

- Če meč ni v varnem stanju, ne more več pravilno delovati. Vrteča se veriga lahko skoči z meča. Obstaja nevarnost hudih poškodb oseb ali smrti.
 - ▶ Delajte z nepoškodovanim mečem.
 - ▶ Če je globina utora manjša od minimalne globine utora: zamenjajte meč.
 - ▶ Meč tedensko ostrgajte.
 - ▶ V primeru nejasnosti: obrnite se na pooblaščenega prodajalca STIHL.

4.6.3 Veriga

Veriga je v varnem stanju, če so izpolnjeni naslednji pogoji:

- Veriga ni poškodovana.
- Veriga je pravilno nabrušena.
- Oznake za obrabljenost na rezalnih zobeh so vidne.

▲ OPOZORILO

- V stanju, ki ni varno za uporabo, sestavni deli morda ne bodo pravilno delovali in varnostne naprave bodo morda izklopljene. Obstaja nevarnost hudih poškodb oseb ali smrti.
 - ▶ Delajte z nepoškodovano verigo.
 - ▶ Verigo pravilno naostrite.
 - ▶ V primeru nejasnosti: obrnite se na pooblaščenega prodajalca STIHL.

4.6.4 Akumulatorska baterija

Baterija je v varnem stanju, če so izpolnjeni naslednji pogoji:

- Baterija je nepoškodovana.
- Baterija je čista in suha.
- Baterija deluje in ni spremenjena.

▲ OPOZORILO

- Če baterija ni v varnem stanju, ne more več delovati varno. Ljudje se lahko hudo poškodujejo.
 - ▶ Delajte z nepoškodovano in delujočo akumulatorsko baterijo.
 - ▶ Poškodovane ali okvarjene baterije ne polnite.

- ▶ Če je baterija umazana ali vlažna: očistite jo in pustite, da se posuši.
- ▶ Baterije ne spreminjajte.
- ▶ V odprtine baterije ne zatikajte predmetov.
- ▶ Električnih kontaktov baterije ne povežite s kovinskimi predmeti in ne povzročajte kratkega stika.
- ▶ Baterije ne odpirajte.
- ▶ Zamenjajte obrabljene in poškodovane opozorilne ploščice.
- Iz poškodovane baterije lahko izteka tekočina. Če tekočina pride v stik s kožo ali očmi, se lahko koža ali oči razdražijo.
 - ▶ Izogibajte se stiku s tekočino.
 - ▶ Če pride do stika s kožo: prizadete dele kože očistite z veliko količino vode in mila.
 - ▶ Če pride do stika z očmi: oči najmanj 15 minut spirajte z veliko vode in obiščite zdravnika.
- Poškodovana ali okvarjena baterija ima lahko nenavaden vonj, iz nje se lahko kadi ali pa baterija gori. Ljudje se lahko hudo poškodujejo ali umrejo in nastane lahko materialna škoda.
 - ▶ Če ima baterija nenavaden vonj ali se iz nje kadi: baterije ne uporabljajte in jo hranite stran od vnetljivih snovi.
 - ▶ Če baterija gori: poskusite jo pogasiti z gasilnim aparatom ali vodo.

4.7 Uporaba

4.7.1 Žaganje

▲ OPOZORILO

- Če izven delovnega območja v klicni razdalji in drugih oseb, vam v sili nihče ne more pomagati.
 - ▶ Prepričajte se, da so izven delovnega območja v klicni razdalji ljudje.
- Uporabnik v določenih situacijah več ne more zbrano delati. Uporabnik lahko izgubi nadzor nad višinskim obvejevalnikom, se spotakne, pade in se hudo poškoduje.
 - ▶ Delajte mirno in premišljeno.
 - ▶ Če so svetlobne razmere in vidljivost slabi: ne delajte z višinskim obvejevalnikom.
 - ▶ Sami upravljajte višinski obvejevalnik.
 - ▶ Pazite na ovire.
 - ▶ Med delom stojte na tleh in pazite na ravnotežje. Če je treba delati na višini: uporabite delovni oder ali varno ogrodje.
 - ▶ Če nastopijo znaki utrujenosti: privoščite si odmor.
- Uporabnik se lahko ureže na vrteči se verigi. Uporabnik se lahko hudo poškoduje.
 - ▶ Ne dotikajte se vrteče se verige.

- ▶ Če verigo blokira kakšen predmet: izklopite višinski obvejevalnik in odstranite akumulatorsko baterijo. Šele nato odstranite predmet.
- Vrteča se veriga se segreje in se razteza. Če ni zadostnega mazanja verige in če verige dodatno ne napnete, lahko veriga pade z meča ali se pretrga. Osebe se lahko hudo poškodujejo in nastane lahko materialna škoda.
 - ▶ Uporabite olje za verige.
 - ▶ Med delom redno preverjajte napetost verige. Če je veriga premalo napeta: napnite verigo.
- Če se višinski obvejevalnik med delom spremeni ali se začne obnašati nenavadno, višinski obvejevalnik morda ni v varnem stanju za uporabo. Osebe se lahko hudo poškodujejo in nastane lahko materialna škoda.
 - ▶ Končajte delo, odstranite akumulatorsko baterijo in se obrnite na pooblaščenega prodajalca STIHL.
- Med delom lahko zaradi višinskega obvejevalnika nastanejo vibracije.
 - ▶ Nosite rokavice.



- ▶ Med delom imejte premore.
- ▶ Če se pojavijo znaki motene prekravitve: obiščite zdravnika.
- Če vrteča se veriga zadane ob trd predmet, lahko nastanejo iskre. Iskre lahko v lahko vnetljivi okolici povzročijo požare. Osebe se lahko hudo poškodujejo ali umrejo in nastane lahko materialna škoda.
 - ▶ Ne delajte v lahko vnetljivi okolici.
- Ko spustite prestavno ročico, se veriga še kratek čas vrti. Osebe se lahko urežejo na premikajoči se verigi. Obstaja nevarnost hudih poškodb oseb.
 - ▶ Višinski obvejevalnik držite z obema rokama in počakajte, da se veriga zaustavi.
- V nevarni situaciji lahko uporabnik zapade v paniko in nosilnega sistema ne more sneti. Uporabnik se lahko hudo poškoduje.
 - ▶ Vadite snemanje nosilnega sistema.

⚠ OPOZORILO

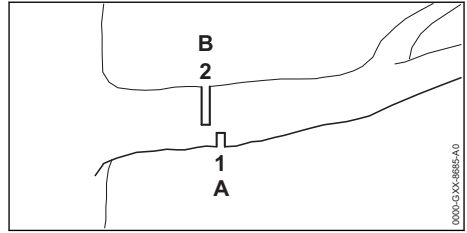

- Če žagate napet les, se lahko meč zagozdi. Uporabnik lahko izgubi nadzor nad višinskim obvejevalnikom in se hudo poškoduje.
 - ▶ Najprej zarezite razbremenilni rez (1) na napeti strani (A), nato pa ločilni rez (2), zamaknjen v smeri debla, na vlečni strani (B).

⚠ NEVARNOST

- Pri delu v bližini vodov pod napetostjo lahko pride veriga v stik z vodi pod napetostjo in jih poškoduje. Uporabnik se lahko hudo poškoduje ali umre.



- ▶ Ohranite razdaljo 15 m od vodov, ki so pod napetostjo.

4.7.2 Obvejevanje

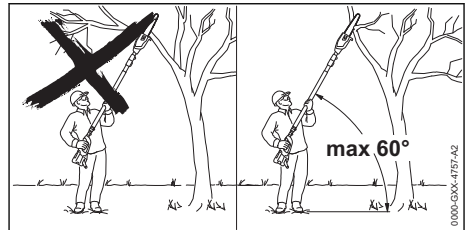

⚠ OPOZORILO

- Med obvejevanjem lahko odžagana veja pade. Uporabnik se lahko hudo poškoduje.
 - ▶ Ne stojte pod vejo, ki bo odžagana.
 - ▶ Upoštevajte kot največ 60° na horizontalo.

4.8 Reakcijske sile

4.8.1 Povratni udarec

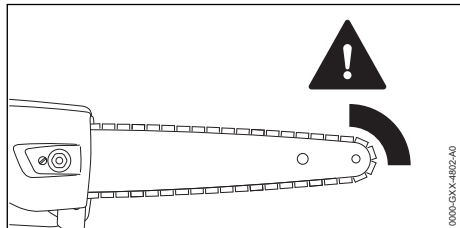

Povratni udarec lahko nastane v naslednjih primerih:

- Vrteča se veriga v območju zgornje četrtine konice meča zadane ob trdi predmet in se hitro zaustavi.
- Vrteča se veriga se je zagostila na vrhu meča.

▲ OPOZORILO

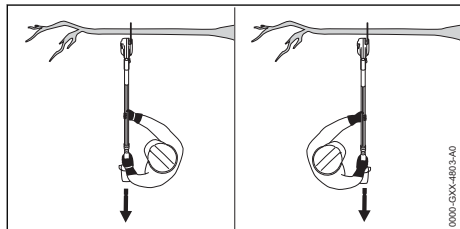

- Če pride do povratnega udarca, lahko višinski obvejevalnik dvigne od tal. Uporabnik lahko izgubi nadzor nad višinskim obvejevalnikom in se hudo poškoduje ali umre.
 - ▶ Višinski obvejevalnik držite z obema rokama.
 - ▶ Telesa ne približujte območju podaljšane gibanja višinskega obvejevalnika.
 - ▶ Delajte, kot je opisano v teh navodilih za uporabo.
 - ▶ Ne delajte z zgornjo četrtino konice meča.
 - ▶ Delajte s pravilno nabrušeno in napeto verigo.
 - ▶ Uporabljajte verigo, ki zmanjšuje nevarnost povratnih udarcev.
 - ▶ Uporabite meč z malo glavo.
 - ▶ Žagajte s polnim plinom.

4.8.2 Uvlečenje

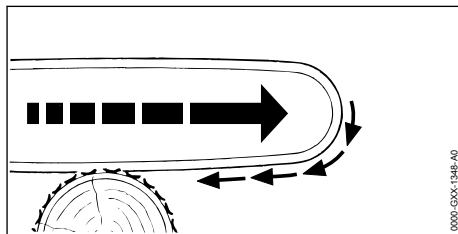

Ko delate s spodnjo stranjo meča, višinski obvejevalnik vleče stran od uporabnika.

▲ OPOZORILO

- Če vrteča se veriga zadane ob trdi predmet in se hitro zaustavi, lahko višinski obvejevalnik nenadoma zelo močno povleče stran od uporabnika. Uporabnik lahko izgubi nadzor nad višinskim obvejevalnikom in se hudo poškoduje ali umre.
 - ▶ Višinski obvejevalnik držite z obema rokama.
 - ▶ Delajte, kot je opisano v teh navodilih za uporabo.
 - ▶ Meč vodite ravno v rezu.
 - ▶ Pravilno pristavite naslon.
 - ▶ Žagajte s polnim plinom.

4.8.3 Povratni udarec

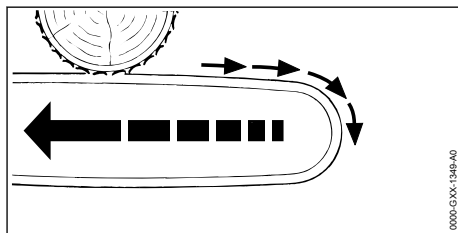

Ko delate z zgornjo stranjo meča, višinski obvejevalnik potiska proti uporabniku.

▲ OPOZORILO

- Če vrteča se veriga zadane ob trdi predmet in se hitro zaustavi, lahko višinski obvejevalnik nenadoma zelo močno potisne proti uporabniku. Uporabnik lahko izgubi nadzor nad višinskim obvejevalnikom in se hudo poškoduje ali umre.
 - ▶ Višinski obvejevalnik držite z obema rokama.
 - ▶ Delajte, kot je opisano v teh navodilih za uporabo.
 - ▶ Meč vodite ravno v rezu.

- ▶ Žagajte s polnim plinom.

4.9 Transport

4.9.1 višinski obvejevalnik

▲ OPOZORILO

- Med transportom se lahko višinski obvejevalnik prevrne ali se premika. Osebe se lahko poškodujejo in nastane lahko materialna škoda.



- ▶ Odstranite akumulatorsko baterijo.

- ▶ Ščitnik verige potisnite čez meč, da bo pokrit celotni meč.
- ▶ Višinski obvejevalnik zavarujte z napenjalnimi pasovi, jermeni ali mrežo tako, da se ne bo mogel prevrniti in premikati.

4.9.2 Akumulatorska baterija

▲ OPOZORILO

- Akumulatorska baterija ni zaščitena pred vplivi iz okolja. Če je akumulatorska baterija izpostavljena določenim vplivom iz okolja, se lahko akumulatorska baterija poškoduje in nastane lahko materialna škoda.
 - ▶ Ne transportirajte poškodovane akumulatorske baterije.
 - ▶ Akumulatorsko baterijo transportirajte v električno neprevodni embalaži.
- Med transportom se lahko akumulatorska baterija prevrne ali se premika. Osebe se lahko poškodujejo in nastane lahko materialna škoda.
 - ▶ Akumulatorsko baterijo v embalaži zapakirajte tako, da se ne bo mogla premikati.
 - ▶ Embalažo zavarujte, da se ne bo mogla premikati.

4.10 Shranjevanje

4.10.1 Višinski obvejevalnik

▲ OPOZORILO

- Otroci ne morejo prepoznati in oceniti nevarnosti višinskega obvejevalnika. Otroci se lahko hudo poškodujejo.



- ▶ Odstranite akumulatorsko baterijo.

- ▶ Ščitnik verige potisnite čez meč, da bo pokrit celotni meč.

- ▶ Višinski obvejevalnik hranite izven dosega otrok.

- Električni kontakti na višinskem obvejevalniku in kovinski sestavni deli lahko zaradi vlage korodirajo. Višinski obvejevalnik se lahko poškoduje.



- ▶ Odstranite akumulatorsko baterijo.

- ▶ Višinski obvejevalnik očistite in shranite na suhem mestu.
- Če so v steni položeni električni vodi in cevi, se lahko ti poškodujejo, ko montirate stensko držalo na steno. Stik z vodi pod napetostjo lahko povzroči električni udar. Osebe se lahko hudo poškodujejo in nastane lahko materialna škoda.
 - ▶ Zagotovite, da na predvidenem mestu v steni ni električnih vodov ali cevi.
- Če stensko držalo na steno ni montirano kot je opisano v teh navodilih za uporabo, lahko stensko držalo ali višinski obvejevalnik žive meje padeta na tla. Osebe se lahko poškodujejo in nastane lahko materialna škoda.
 - ▶ Stensko držalo je treba na steno montirati tako, kot je opisano v navodilih za uporabo.

4.10.2 Akumulatorska baterija

▲ OPOZORILO

- Otroci ne morejo prepoznati in oceniti nevarnosti akumulatorske baterije. Otroci se lahko hudo poškodujejo.
 - ▶ Akumulatorsko baterijo hranite izven dosega otrok.
- Akumulatorska baterija ni zaščitena pred vplivi iz okolja. Če je akumulatorska baterija izpostavljena določenim vplivom iz okolja, se lahko akumulatorska baterija poškoduje.
 - ▶ Akumulatorsko baterijo shranite na čistem in suhem mestu.
 - ▶ Akumulatorsko baterijo shranite v zaprtem prostoru.
 - ▶ Akumulatorske baterije ne shranjujte v obrezovalniku žive meje in polnilniku.
 - ▶ Akumulatorsko baterijo shranite v električno neprevodni embalaži.
 - ▶ Akumulatorsko baterijo shranite v temperaturnem območju med - 10 °C in + 50 °C.

4.11 Čiščenje, vzdrževanje in popraviljanje

▲ OPOZORILO

- Če je med čiščenjem, vzdrževanjem ali popravlilom akumulatorska baterija vstavljena, se lahko višinski obvejevalnik nenamerno vklopi. Osebe se lahko hudo poškodujejo in nastane lahko materialna škoda.



- ▶ Odstranite akumulatorsko baterijo.

- Močna čistilna sredstva, čiščenje z vodnim curkom ali ostri predmeti lahko poškodujejo višinski obvejevalnik, meč, verigo ali akumulatorsko baterijo. Če višinski obvejevalnik, meč, veriga ali akumulatorska baterija niso pravilno očiščeni, sestavni deli morda ne bodo več pravilno delovali in varnostne naprave bodo morda izklopljene. Obstaja nevarnost hudih poškodb oseb.

- ▶ Višinski obvejevalnik, meč, verigo in akumulatorsko baterijo je treba čistiti, kot je opisano v teh navodilih za uporabo. Višinski obvejevalnik, meč, verigo in akumulatorsko baterijo je treba čistiti, kot je opisano v teh navodilih za uporabo.

- Če višinski obvejevalnik, meč, veriga ali akumulatorska baterija niso pravilno vzdrževani ali popravljeni, sestavni deli morda ne bodo več pravilno delovali in varnostne naprave bodo morda izklopljene. Obstaja nevarnost hudih poškodb oseb ali smrti.

- ▶ Višinskega obvejevalnika in akumulatorske baterije ne vzdržujte ali popravljajte sami.
- ▶ Če je višinski obvejevalnik ali akumulatorsko baterijo treba vzdrževati ali popraviti: obrnite se na pooblaščenega prodajalca STIHL.

- ▶ Meč in verigo je treba vzdrževati tako, kot je opisano v teh navodilih za uporabo.

- Med čiščenjem ali vzdrževanjem verige se lahko uporabnik ureže na ostrih rezalnih zobeh. Uporabnik se lahko poškoduje.



- ▶ Nosite delovne rokavice iz odpornega materiala.

5 Pripravljanje višinskega obvejevalnika za uporabo

5.1 Pripravljanje višinskega obvejevalnika za uporabo

Pred vsakim začetkom dela je treba izvesti naslednje korake:

- ▶ Prepričajte se, da so naslednji sestavni deli v varnem stanju za uporabo:
 - Višinski obvejevalnik, 4.6.1.
 - Meč, 4.6.2.
 - Veriga, 4.6.3.
 - Akumulatorska baterija, 4.6.4.
- ▶ Preverite akumulatorsko baterijo, 10.6.
- ▶ Akumulatorsko baterijo do konca polnite, kot je opisano v navodilih za uporabo polnilnikov STIHL AL 101, 300, 500.
- ▶ Očistite višinski obvejevalnik, 15.1.
- ▶ Montirajte ročaj, 7.1.1.
- ▶ Montirajte meč in verigo, 7.2.1.
- ▶ Napnite verigo, 7.3.
- ▶ Dolijte olje za verige, 7.4.
- ▶ Preverite upravljalne elemente, 10.4.
 - ▶ Če med preverjanjem upravljalnih elementov 3 LED-lučke na akumulatorski bateriji utripajo rdeče: odstranite akumulatorsko baterijo in se obrnite na pooblaščenega prodajalca STIHL. V višinskem obvejevalniku je motnja.
- ▶ Preverite mazanje verige, 10.5.
- ▶ Če korakov ni mogoče izvesti: Višinskega obvejevalnika ne uporabljajte in se obrnite na pooblaščenega prodajalca STIHL.

6 Polnjenje akumulatorske baterije in LED-lučke

6.1 Polnjenje akumulatorske baterije

Čas polnjenja je odvisen od različnih dejavnikov, npr. od temperature akumulatorske baterije ali od temperature okolice. Dejanski čas polnjenja lahko odstopa od navedenega časa polnjenja. Čas polnjenja je naveden na spletnem naslovu www.stihl.com/charging-times.

- ▶ Akumulatorsko baterijo polnite tako, kot je opisano v navodilih za uporabo polnilnika STIHL AL 101, 300, 500.

6.2 Prikaz stanja napoljenosti

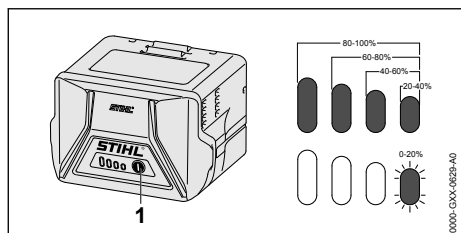

- ▶ Pritisnite tipko (1). LED-lučke svetijo pribl. 5 sekund zeleno in prikazujejo stanje napoljenosti.
- ▶ Če desna LED-lučka utripa zeleno: Napolnite akumulatorsko baterijo.

6.3 LED-lučke na akumulatorski bateriji

LED-lučke lahko prikazujejo stanje napoljenosti akumulatorske baterije in motnje. LED-lučke lahko svetijo ali utripajo zeleno ali rdeče.

Če LED-lučke svetijo ali utripajo zeleno, je prikazano stanje napoljenosti.

- ▶ LED-lučke lahko svetijo ali utripajo rdeče: odpravite motnje, **18**.
- Obstaja motnja višinskega obvejevalnika ali akumulatorske baterije.

7 Sestavljanje višinskega obvejevalnika

7.1 Montiranje in demontiranje gred

7.1.1 Montaža ročaja

- ▶ Izklopite višinski obvejevalnik in odstranite akumulatorsko baterijo.

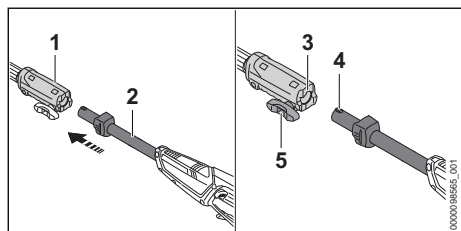

- ▶ Priključno objemko (1) in gred (2) poravnajte tako, da sta utor (3) in zatič (4) obrnjena navzgor.
- ▶ Gred (2) potisnite v priključno objemko (1).
- ▶ Pritezni vijak (5) vrtite v smeri urinega kazalca in ga močno pritegnite.

7.1.2 Demontaža gredi

- ▶ Izklopite višinski obvejevalnik in odstranite akumulatorsko baterijo.
- ▶ Pritezni vijak vrtite v nasprotni smeri urinega kazalca.
- ▶ Potegnite gred iz spojnega tulca.

7.2 Montiranje in demontiranje meča in verige

7.2.1 Montiranje meča in verige

Kombinacije mečev in verig, ki so primerne za verižnik in jih je dovoljeno montirati, so navedene v tehničnih podatkih, **20.1**.

- ▶ Izklopite višinski obvejevalnik in odstranite akumulatorsko baterijo.

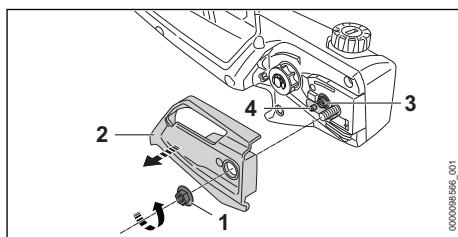

- ▶ Matico (1) tako dolgo vrtite v nasprotni smeri urinega kazalca, da boste lahko sneli pokrov verižnika (2).
- ▶ Snemite pokrov verižnika (2).
- ▶ Napenjalni vijak (3) tako dolgo vrtite v nasprotni smeri urinega kazalca, da se bo napenjalni drsnik (4) prilegal levo na ohišje.

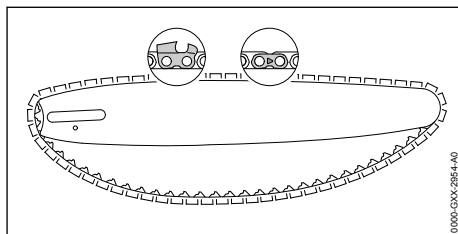

- ▶ Verigo položite v utor meča tako, da bodo puščice na veznih členih verige na zgornji strani gledale v smer vrtenja.

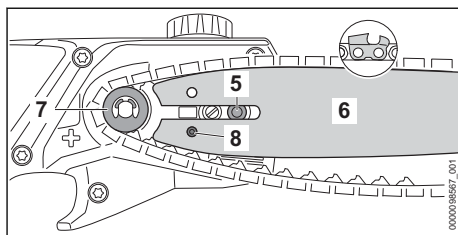

- ▶ Meč z verigo položite na višinski obvejevalnik tako, da bodo izpolnjeni naslednji pogoji:
 - Pogonski členi verige sedijo v zobeh verižnika (7).
 - Vezni vijak (5) je v dolgem utoru meča (6).
 - Zatič napenjalnega drsnika (4) je v izvrtini (8) meča (6).

Usmeritev meča (6) ni pomembna. Napis na meču (6) je lahko tudi obrnjen na glavo.

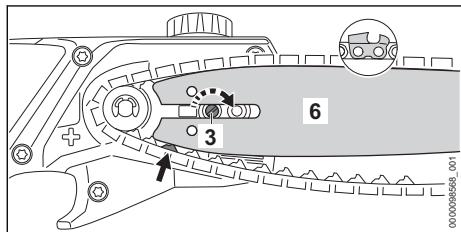

- ▶ Napenjalni vijak (3) vrtite v smeri urinega kazalca, dokler se veriga ne prilega ob meč. Pri tem speljite pogonske člene verige v utor meča. Meč (6) in veriga se prilegata na višinski obvejevalnik.
- ▶ Pokrov verižnika (2) položite na višinski obvejevalnik tako, da bo poravnal z višinskim obvejevalnikom.
- ▶ Privijte in pritegnite matico (1).

7.2.2 Demontiranje meča in verige

- ▶ izklopite višinski obvejevalnik in odstranite akumulatorsko baterijo.
- ▶ Matico tako dolgo vrtite v nasprotni smeri urinega kazalca, da boste lahko sneli pokrov verižnika.
- ▶ Snemite pokrov verižnika.
- ▶ Napenjalni vijak vrtite v nasprotni smeri urinega kazalca do naslona. Veriga je sproščena.
- ▶ Snemite meč in verigo.

7.3 Napenjanje verige

Med delom se veriga razteza ali krči. Napetost verige se spreminja. Med delom je treba redno preverjati napetost verige in jo po potrebi dodatno napeti.

- ▶ Izklopite višinski obvejevalnik in odstranite akumulatorsko baterijo.

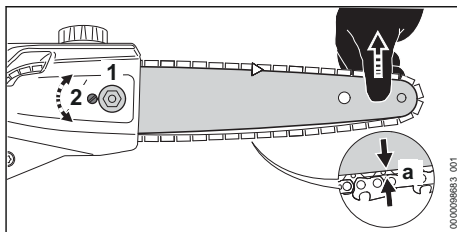

- ▶ Popustite matico (1).
- ▶ Meč privzdignite na vrhu in vrtite napenjalni vijak (2) v smeri urinega kazalca, dokler niso izpolnjeni naslednji pogoji:
 - Razmik a na sredini meča znaša 1 mm do 2 mm.
 - Z dvema prstoma in malo sile je verigo še mogoče potegniti po meču.
- ▶ Meč še privzdignite na konci in privijte matico (1).
- ▶ Če razmik a na sredini meča ne znaša 1 mm do 2 mm: verigo znova napnite.

7.4 Dolivanje olja za verige

Olje za verige maže in hladi vrtečo se verigo.

- ▶ Izklopite višinski obvejevalnik in odstranite akumulatorsko baterijo.
- ▶ Višinski obvejevalnik položite na ravno površino tako, da bo pokrovček rezervoarja za olje gledal navzgor.
- ▶ Območje okrog pokrovčka rezervoarja za olje očistite z vlažno krpo.

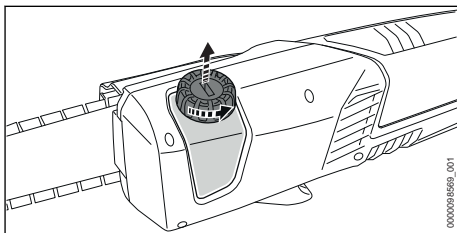

- ▶ Z ustreznim orodjem pokrovček rezervoarja za olje tako dolgo vrtite v nasprotni smeri urinega kazalca, da boste lahko sneli pokrovček rezervoarja za olje.
- ▶ Snemite pokrovček rezervoarja za olje.
- ▶ Olje za verige nalijte tako, da ga ne boste polili in da rezervoar za olje ne bo napolnjen do roba.

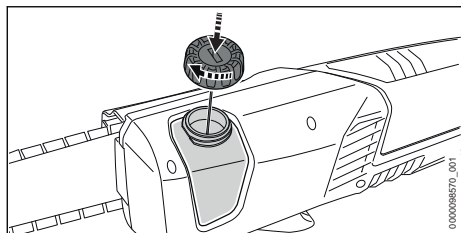

- ▶ Pokrovček rezervoarja za olje namestite na rezervoar za olje.
- ▶ Z ustreznim orodjem pokrovček rezervoarja za olje vrtite v smeri urinega kazalca in ga z roko močno pritegnite. Rezervoar za olje je zaprt.

8 Vstavljanje in odstranjevanje akumulatorske baterije

8.1 Vstavljanje akumulatorske baterije

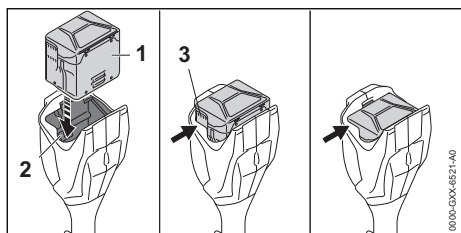

- ▶ Akumulatorsko baterijo (1) potiskajte v predal za akumulatorsko baterijo (2), dokler ne zaslišite klika.
- ▶ Prezračevalne reže (3) so še vidne in akumulatorska baterija (1) je zavarovana v predalu za akumulatorsko baterijo (2). Med višinski obvejevalnik in akumulatorsko baterijo (1) ni električnega kontakta.
- ▶ Akumulatorsko baterijo (1) potisnite do naslona v predal za akumulatorsko baterijo (2). Akumulatorska baterija (1) zaskoči z drugim klikom in prezračevalne reže (3) več niso vidne.

8.2 Odstranitev akumulatorske baterije

- ▶ Višinski obvejevalnik postavite na ravno površino.
- ▶ Eno roko držite pred predalom za akumulatorsko baterijo, da akumulatorska baterija (2) ne bo padla na tla.

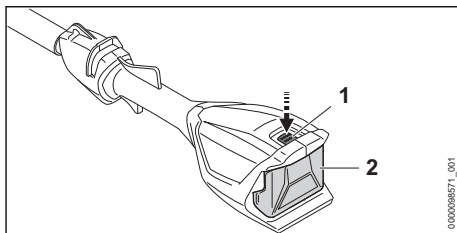

- ▶ Pritisnite zaporno ročico (1). Akumulatorska baterija (2) je sproščena in jo lahko vzamete ven.

9 Vklop in izklop višinskega obvejevalnika

9.1 Vklop višinskega obvejevalnika

- ▶ Višinski obvejevalnik z eno roko primite za upravljalni ročaj, tako da s palcem trdno objamete upravljalni ročaj.
- ▶ Višinski obvejevalnik z drugo roko primite za cevni ročaj, tako da s palcem trdno objamete cevni ročaj.

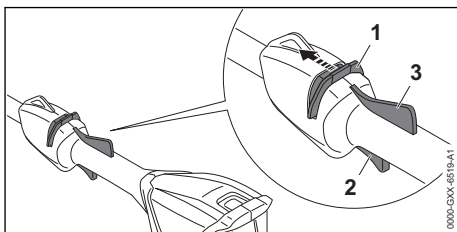

- ▶ Sprostitveni drsnik (1) s palcem potisnete proti žagini verigi in ga držite.
- ▶ S kazalcem pritisnete prestavno ročico (2) in jo držite pritisnjeno. Višinski obvejevalnik pospešuje in veriga se premika. Sprostitveni drsnik (1) lahko izpustite.

Ko je ergo ročica (3) pritisnjena, ostane prestavna ročica (2) sproščena. Zaradi tega lahko prestavno ročico izpustite in znova pritisnete, ne da bi sprostitveni drsnik znova morali potisniti v smeri žagine verige.

Ko izpustite prestavno ročico (2) in ergo ročico (3), je prestavna ročica (3) blokirana. Sprostitveni drsnik (1) je znova treba potisniti v smeri žagine verige in ga držati, da se prestavna ročica (2) sprosti.

9.2 Izklop višinskega obvejevalnika

- ▶ Izpustite prestavno ročico in ergo ročico.
- ▶ Počakajte, da se veriga po pribl. 1 sekundi več ne bo premikala.

- ▶ Če se veriga po pribl. 1 sekundi še premika: odstranite akumulatorsko baterijo in se obrnite na pooblaščenega prodajalca STIHL. Višinski obvejevalnik je pokvarjen.

10 Preverjanje višinskega obvejevalnika in akumulatorske baterije

10.1 Preverite verižnik.

- ▶ izklopite višinski obvejevalnik in odstranite akumulatorsko baterijo.
- ▶ Demontirajte pokrov verižnika.
- ▶ demontirajte meč in verigo.

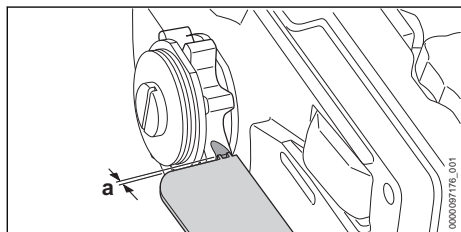

- ▶ S kontrolnim merilom STIHL preverite sledi obrabe na verižniku.
- ▶ Če so sledi obrabe globlje od $a = 0,5$ mm: višinskega obvejevalnika ne uporabljajte in se obrnite na pooblaščenega prodajalca STIHL. Verižnik je treba zamenjati.

10.2 Preverjanje meča

- ▶ izklopite višinski obvejevalnik in odstranite akumulatorsko baterijo.
- ▶ Demontirajte verigo in meč.

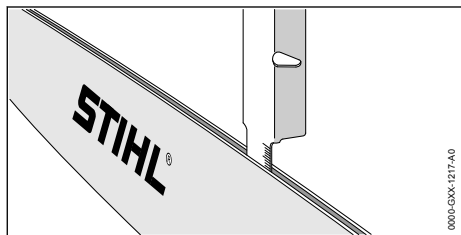

- ▶ Globino utora meča izmerite z merilno palico šablone za preverjanje STIHL.
- ▶ Meč zamenjajte, če je izpolnjen en izmed naslednjih pogojev:
 - Meč je poškodovan.
 - Izmerjena globina utora je manjša od minimalne globine utora meča, 19.3.
 - Utor meča je zožen ali razširjen.
- ▶ V primeru nejasnosti: obrnite se na pooblaščenega prodajalca STIHL.

10.3 Preverjanje verige

- ▶ izklopite višinski obvejevalnik in odstranite akumulatorsko baterijo.

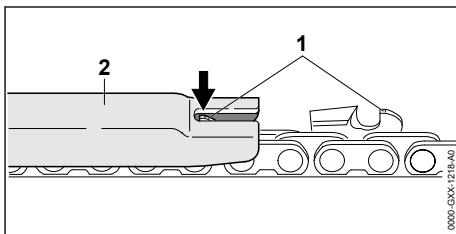

- ▶ Višino omejevalnika globine reza (1) izmerite s šablono za preverjanje STIHL (2). Šablona za preverjanje STIHL se mora prilegati delitvi verige.
- ▶ Če omejevalnik globine reza (1) sega čez šablono za preverjanje (2): dodatno pobrusite omejevalnik globine (1), 16.2.

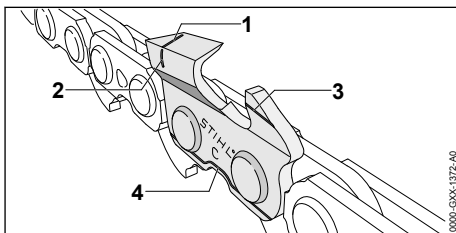

- ▶ Preverite, ali so na rezalnih zobeh vidne oznake za obrabljenost (1 do 4).
- ▶ Če oznaka za obrabljenost na rezalnem zobu ni vidna: verige ne uporabljajte in se obrnite na pooblaščenega prodajalca STIHL.
- ▶ Š šablono za preverjanje STIHL preverite, ali je upoštevan ostrilni kot rezalnih zob 30° . Šablona za preverjanje STIHL se mora prilegati delitvi verige.
- ▶ Če ostrilni kot ni 30° : naostrite verigo.
- ▶ V primeru nejasnosti: obrnite se na pooblaščenega prodajalca STIHL.

10.4 Preverjanje upravljalnih elementov

Sprostitevni drsnik, ergo ročica in prestavna ročica

- ▶ Odstranite akumulatorsko baterijo.
- ▶ Poskusite potisniti prestavno ročico, ne da bi pritisnili sprostitveni drsnik.
- ▶ Če prestavno ročico lahko potisnete: Višinskega obvejevalnika ne uporabljajte in se obrnite na pooblaščenega prodajalca STIHL. Sprostitevni drsnik je pokvarjen.

- ▶ Sprostitveni drsnik s palcem potisnite proti žagini verigi in ga držite.
- ▶ Ergo ročico pritisnite in jo držite pritisnjeno.
- ▶ Pritisnite prestavno ročico. Sprostitveni drsnik lahko izpustite.
- ▶ Izpustite prestavno ročico in ergo ročico.
- ▶ Če se sprostitveni drsnik, prestavna ročica ali ergo ročica težko premikajo ali ne skočijo nazaj v začetni položaj: višinskega obvejevalnika ne uporabljajte in se obrnite na pooblaščenega prodajalca STIHL. Sprostitveni drsnik, prestavna ročica ali ergo ročica so pokvarjeni.

Vklop višinskega obvejevalnika

- ▶ Vstavite akumulatorsko baterijo.
- ▶ Sprostitveni drsnik potisnite proti žagini verigi in ga držite.
- ▶ Prestavno ročico pritisnite in jo držite pritisnjeno. Veriga se premika.
- ▶ Če 3 LED-lučke utripajo rdeče: odstranite akumulatorsko baterijo in se obrnite na pooblaščenega prodajalca STIHL. V višinskem obvejevalniku je motnja.
- ▶ Izpustite prestavno ročico. Veriga se po pribl. 1 sekundi zaustavi.
- ▶ Če se veriga po pribl. 1 sekundi še premika: odstranite akumulatorsko baterijo in se obrnite na pooblaščenega prodajalca STIHL. Višinski obvejevalnik je pokvarjen.

10.5 Preverjanje mazanja verige

- ▶ Vstavite akumulatorsko baterijo.
- ▶ Meč usmerite na svetlo površino.
- ▶ Vključite višinski obvejevalnik. Olje za verige brizga z motorne žage in je vidno na svetli površini. Mazanje verige deluje.
- ▶ Če brizgi olja za verige niso vidni:
 - ▶ Dolijte olje za verige.
 - ▶ Znova preizkusite mazanje verige.
 - ▶ Če brizgi olja za verige še vedno niso vidni na svetli površini: višinskega obvejevalnika ne uporabljajte in se obrnite na pooblaščenega prodajalca STIHL. Mazanje verige je pokvarjeno.

10.6 Preizkus akumulatorske baterije

- ▶ Pritisnite tipko na akumulatorski bateriji. LED-lučke svetijo ali utripajo.
- ▶ Če LED-lučke ne svetijo ali utripajo: akumulatorske baterije ne uporabljajte in se obrnite na pooblaščenega prodajalca STIHL. Obstaja motnja akumulatorske baterije.

11 Delo z višinskim obvejevalnikom

11.1 Drža in vodenje višinskega obvejevalnika

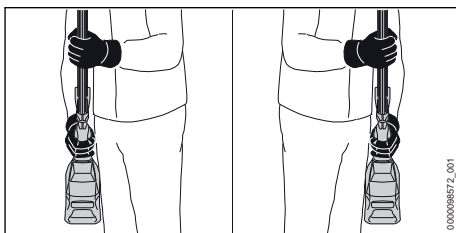

- ▶ Višinski obvejevalnik z eno roko primite za upravljalni ročaj, tako da s palcem trdno objamete upravljalni ročaj.
- ▶ Višinski obvejevalnik z drugo roko primite za cevni ročaj, tako da s palcem trdno objamete cevni ročaj.

11.2 Obvejevanje

Ločilni rez

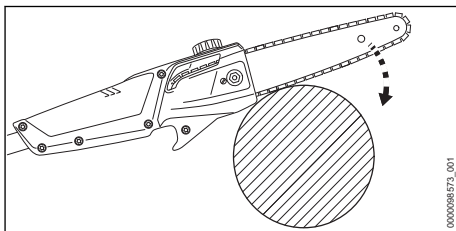

- ▶ Vodilno palico namestite na vejo drevesa, kot je prikazano na sliki.
- ▶ Meč s polnim plinom potisnite navzgor proti veji.
- ▶ Vejo prežagajte s spodnjo stranjo meča.

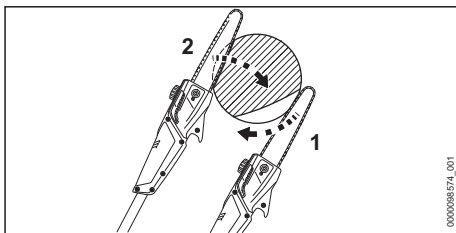

- ▶ Če je veja napeta: na napeti strani zažagajte razbremenilni rez (1) in nato vejo prežagajte z ločilnim rezom (2) na natezni strani.

Rezanje debelih vej

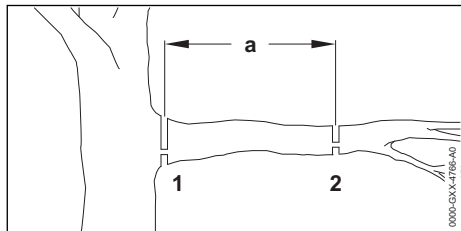

- ▶ Vejo skrajšajte z ločilnim rezom z razbremenilnim rezom (2) na mestu rezanja (2) v razmaku $a = 20$ cm pred zelenim mestom rezanja (1).
- ▶ Ločilni rez z razbremenilnim rezom opravite na zelenem mestu rezanja (1).

12 Po delu

12.1 Po delu

- ▶ Izklopite višinski obvejevalnik in odstranite akumulatorsko baterijo.
- ▶ Če je Višinski obvejevalnik mokra: počakajte, da se Višinski obvejevalnik posuši.
- ▶ Če je akumulatorska baterija mokra: počakajte, da se akumulatorska baterija posuši.
- ▶ Očistite višinski obvejevalnik.
- ▶ Očistite meč in verigo.
- ▶ Odvijte matico na pokrovu verižnika.
- ▶ Napenjalni vijak zavrtite za 2 vrtljaja v nasprotni smeri urinega kazalca. Veriga je sproščena.
- ▶ Privijte matico na pokrovu verižnika.
- ▶ Ščitnik verige potisnite čez meč, da bo pokrit celotni meč.
- ▶ Očistite akumulatorsko baterijo.

13 Transport

13.1 Transport višinskega obvejevalnika

- ▶ Izklopite višinski obvejevalnik in odstranite akumulatorsko baterijo.
- ▶ Ščitnik verige potisnite čez meč, da bo pokrit celotni meč.

Nošenje višinskega obvejevalnika

- ▶ Višinski obvejevalnik z eno roko nosite za ročaj tako, da bo meč gledal nazaj.

Transport Višinski obvejevalnik žage v vozilu

- ▶ Demontirajte gred.
- ▶ višinski obvejevalnik tako zavarujte, da se ne bo mogel prevrniti in premikati.

13.2 Transport akumulatorske baterije

- ▶ izklopite višinski obvejevalnik in odstranite akumulatorsko baterijo.
- ▶ Prepričajte se, ali je akumulatorska baterija v varnem stanju za uporabo.
- ▶ Akumulatorsko baterijo zapakirajte tako, da bodo izpolnjeni naslednji pogoji:
 - Embalaža ni električno prevodna.
 - Akumulatorska baterija se v embalaži ne more premikati.
- ▶ Embalažo zavarujte tako, da se ne bo mogla premikati.

Za akumulatorsko baterijo veljajo zahteve glede transporta nevarnega blaga. Akumulatorska baterija je klasificirana kot UN 3480 (litij-ionska baterija) in je bila preizkušena v skladu s priročnikom ZN o preizkusih in kriterijih, del III, poglavje 38.3.

Predpisi glede transporta so navedeni na spletnem naslovu www.stihl.com/safety-data-sheets.

14 Shranjevanje

14.1 Shranjevanje višinskega obvejevalnika

- ▶ Izklopite višinski obvejevalnik in odstranite akumulatorsko baterijo.
- ▶ Ščitnik verige potisnite čez meč, da bo pokrit celotni meč.
- ▶ Višinski obvejevalnik shranite tako, da bodo izpolnjeni naslednji pogoji:
 - Višinski obvejevalnik je izven dosega otrok.
 - Višinski obvejevalnik je čist in suh.
- ▶ Če višinski obvejevalnik shranjujete za več kot 30 dni: demontirajte meč in verigo.

14.2 Shranjevanje akumulatorske baterije

STIHL priporoča, da akumulatorsko baterijo shranite, ko je stanje napolnjenosti med 40 % in 60 % (svetila 2 zeleni LED-lučki).

- ▶ Akumulatorsko baterijo shranite tako, da bodo izpolnjeni naslednji pogoji:
 - Akumulatorska baterija je izven dosega otrok.
 - Akumulatorska baterija je čista in suha.
 - Akumulatorska baterija je v zaprtem prostoru.
 - Akumulatorska baterija ni v višinskem obvejevalniku ali polnilniku.
 - Akumulatorska baterija je v električno neprevodni embalaži.
 - Akumulatorska baterija je v temperaturnem območju med - 10 °C in + 50 °C.

14.3 Shranjevanje višinski obvejevalnik v stenskem nosilcu

Višinski obvejevalnik lahko shranite na stenski nosilec.

Montiranje stenskega držala

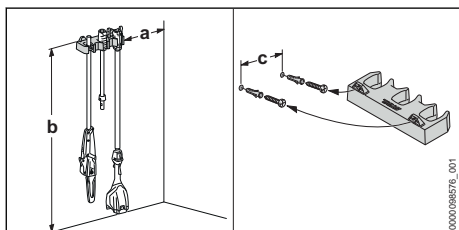

- ▶ Stensko držalo na steno montirajte tako, da bodo izpolnjeni naslednji pogoji:
 - Uporabljen je primeren material za pritrjevanje.
 - Stensko držalo je vodoravno.
 Upoštewane so naslednje mere:
 - a = najmanj 20 cm
 - b = najmanj 170 cm
 - c = 22,8 cm

Višinski obvejevalnik žive meje v stensko držalo

- ▶ Izklopite višinski obvejevalnik in odstranite akumulatorsko baterijo.
- ▶ Ščitnik verige potisnite čez meč, da bo pokrit celotni meč.
- ▶ Demontirajte gred.
- ▶ Ročaj obesite s priključno objemko.
- ▶ Pritrdite cev ročaja s spojnim tulcem.

15 Čiščenje

15.1 Očistite višinski obvejevalnik.

- ▶ izklopite višinski obvejevalnik in odstranite akumulatorsko baterijo.
- ▶ Višinski obvejevalnik očistite z vlažno krpo ali sredstvom za odstranjevanje smole STIHL.

- ▶ Prezračevalne reže očistite s čopičem.
- ▶ Iz predala za akumulatorsko baterijo odstranite tujke in predal za akumulatorsko baterijo očistite z vlažno krpo.
- ▶ Električne kontakte v predalu za akumulatorsko baterijo očistite s čopičem ali mehko krtačo.
- ▶ Demontirajte pokrov verižnika.
- ▶ Območje okrog verižnika očistite z vlažno krpo ali sredstvom za odstranjevanje smole STIHL.
- ▶ Montirajte pokrov verižnika.

15.2 Čiščenje meča in verige

- ▶ Izklopite višinski obvejevalnik in odstranite akumulatorsko baterijo.
- ▶ demontirajte meč in verigo.

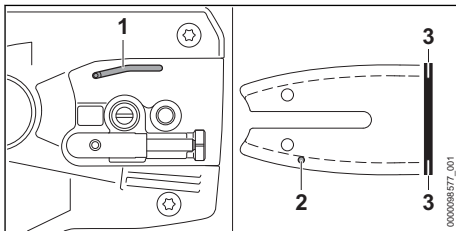

- ▶ Izstopni kanal za olje (1), vstopno izvrtino za olje (2) in utor (3) očistite s čopičem, mehko ščetko ali sredstvom za odstranjevanje smole STIHL.
- ▶ Verigo očistite s čopičem, mehko ščetko ali sredstvom za odstranjevanje smole STIHL.
- ▶ Montiranje meča in verige

15.3 Čiščenje akumulatorske baterije

- ▶ Akumulatorsko baterijo očistite z vlažno krpo.

16 Vzdrževanje

16.1 Ostrganje meča

- Na zunanjem robu meča lahko nastane rob.
- ▶ Rob odstranite s ploščato pilo ali uravnalnikom mečev STIHL.
 - ▶ V primeru nejasnosti: obrnite se na pooblaščenega prodajalca STIHL.

16.2 Ostrenje verige

Za pravilno ostrenje verig je potrebno veliko vaje.

Pile STIHL, pripomočki za ostrenje STIHL, naprave za ostrenje STIHL in brošura "Ostrenje verig STIHL" so v pomoč pri pravilnem ostrenju verige. Brošura je na voljo na spletnem naslovu www.stihl.com/sharpening-brochure.

STIHL priporoča, da verige odnesete na ostrenje k pooblaščenemu prodajalcu STIHL.

! OPOZORILO

- Rezalni zobje verige so ostri. Uporabnik se lahko ureže.
 - ▶ Nosite delovne rokavice iz odpornega materiala.

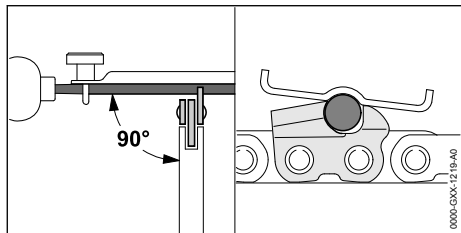

- ▶ Vsak rezalni nož z okroglo pilo spilitite tako, da bodo izpolnjeni naslednji pogoji:
 - Okrogla pila je primerna za korak verige.
 - Okroglo pilo premikate od znotraj navzven.
 - Okroglo pilo vodite pravokotno na meč.
 - Upoštevan je ostrilni kot 30°.

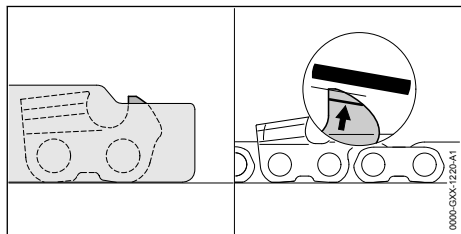

- ▶ Omejevalnike globine reza s ploščato pilo pilite tako, da so poravnani s šablono za preverjanje STIHL in vzporedno z oznako obrabljenosti. Šablona za preverjanje STIHL se mora prilegati delitvi verige.
- ▶ V primeru nejasnosti: obrnite se na pooblaščenega prodajalca STIHL.

17 Popravila

17.1 Popravilo višinskega obvejevalnika in akumulatorske baterije

Uporabnik ne more sam popravljati višinskega obvejevalnika, meča, verige in akumulatorske baterije.

- ▶ Če so višinski obvejevalnik, meč ali veriga poškodovani: višinskega obvejevalnika ne uporabljajte in se obrnite na pooblaščenega prodajalca STIHL.
- ▶ Če je akumulatorska baterija pokvarjena ali poškodovana: zamenjajte akumulatorsko baterijo.

18 Odpravljanje motenj

18.1 Odpravljanje motenj višinskega obvejevalnika ali akumulatorske baterije

Motnja	LED-lučke na akumulatorski bateriji	Vzrok	Rešitev
Višinski obvejevalnik se ob vklopu ne zažene.	1 LED-lučka utripa zeleno.	Akumulatorska baterija je premalo napolnjena.	▶ Akumulatorsko baterijo polnite tako, kot je opisano v navodilih za uporabo polnilnikov STIHL AL 101, 300, 500.
	1 LED-lučka sveti rdeče.	Akumulatorska baterija je pretopla ali prehladna.	▶ odstranite akumulatorsko baterijo. ▶ počakajte, da se akumulatorska baterija segreje ali ohladi.
	3 LED-lučke utripajo rdeče.	V višinskem obvejevalniku je motnja.	▶ Odstranite akumulatorsko baterijo. ▶ očistite električne kontakte v predalu za akumulatorsko baterijo. ▶ Vstavite akumulatorsko baterijo. ▶ Vključite višinski obvejevalnik.

Motnja	LED-lučke na akumulatorski bateriji	Vzrok	Rešitev
			<ul style="list-style-type: none"> ▶ Če 3 LED-lučke še vedno utripajo rdeče: Višinski obvejevalnik ne uporabljajte in se obrnite na pooblaščenega prodajalca STIHL.
	3 LED-lučke svetijo rdeče.	Višinski obvejevalnik je pretopel.	<ul style="list-style-type: none"> ▶ Odstranite akumulatorsko baterijo. ▶ Pustite, da se višinski obvejevalnik ohladi.
	4 LED-lučke utripajo rdeče.	Obstaja motnja akumulatorske baterije.	<ul style="list-style-type: none"> ▶ Odstranite akumulatorsko baterijo in jo ponovno vstavite. ▶ Vključite višinski obvejevalnik. ▶ Če 4 LED-lučke še vedno utripajo rdeče: akumulatorske baterije ne uporabljajte in se obrnite na pooblaščenega prodajalca STIHL.
		Električna povezava med višinskim obvejevalnikom in akumulatorsko baterijo je prekinjena.	<ul style="list-style-type: none"> ▶ Odstranite akumulatorsko baterijo. ▶ očistite električne kontakte v predalu za akumulatorsko baterijo. ▶ Vstavite akumulatorsko baterijo.
		Višinski obvejevalnik ali akumulatorska baterija sta vlažna.	<ul style="list-style-type: none"> ▶ Počakajte, da se višinski obvejevalnik ali akumulatorska baterija posuši.
Višinski obvejevalnik se med delovanjem izklopi.	3 LED-lučke svetijo rdeče.	Višinski obvejevalnik je pretopel.	<ul style="list-style-type: none"> ▶ Odstranite akumulatorsko baterijo. ▶ Pustite, da se višinski obvejevalnik ohladi.
		Obstaja električna motnja.	<ul style="list-style-type: none"> ▶ Odstranite akumulatorsko baterijo in jo ponovno vstavite. ▶ Vključite višinski obvejevalnik.
		Veriga je preveč napeta.	<ul style="list-style-type: none"> ▶ Verigo pravilno napnite.
Zmanjša se rezalna zmogljivost višinski obvejevalnik.		Veriga ni pravilno naostrena.	<ul style="list-style-type: none"> ▶ Verigo pravilno naostrite.
		Veriga je preveč napeta.	<ul style="list-style-type: none"> ▶ Verigo pravilno napnite.
		Mazanje verige črpa premalo olja za verige.	<ul style="list-style-type: none"> ▶ višinskega obvejevalnika ne uporabljajte in se obrnite na pooblaščenega prodajalca STIHL.
Čas delovanja višinskega obvejevalnika je prekratek.		Akumulatorska baterija ni do konca napolnjena.	<ul style="list-style-type: none"> ▶ Akumulatorsko baterijo do konca polnite, kot je opisano v navodilih za uporabo polnilnikov STIHL AL 101, 300, 500.
		Življenjska doba akumulatorske baterije je prekoračena.	<ul style="list-style-type: none"> ▶ Zamenjajte akumulatorsko baterijo.
V predelu rezanja se kadi ali smrdi po zažganem.		Veriga ni pravilno naostrena.	<ul style="list-style-type: none"> ▶ Verigo pravilno naostrite.
		V rezervoarju za olje je premalo olja za verige.	<ul style="list-style-type: none"> ▶ dolijte olje za verige.

Motnja	LED-lučke na akumulatorski bateriji	Vzrok	Rešitev
		Mazanje verige črpa premalo olja za verige.	▶ višinskega obvejevalnika ne uporabljajte in se obrnite na pooblaščenega prodajalca STIHL.
		Veriga je preveč napeta.	▶ Verigo pravilno napnite.
		Višinski obvejevalnik se ne uporablja na pravičen način.	▶ Naj vam nekdo razloži uporabo in vadite.

19 Tehnični podatki

19.1 Višinski obvejevalnik STIHL HTA 50.0

Dovoljene akumulatorske baterije:

- STIHL AK
- Teža brez akumulatorske baterije: 3,6 kg
- Maksimalna prostornina rezervoarja za olje: 105 cm³ (0,105 l)

Čas delovanja je naveden na www.stihl.com/battery-life.

19.2 Verižniki

Uporabljajo se lahko naslednji verižniki:

- 8-zobi za 1/4" P

19.3 Minimalna globina utora mečev

Minimalna globina utora je odvisna od koraka meča.

- 1/4" P: 4 mm

19.4 Akumulatorska baterija STIHL AK

- Tehnologija akumulatorske baterije: litij-ionska
- Napetost: 36 V
- Kapaciteta v Ah: glejte tipsko tablico
- Energijska vsebnost v Wh: glejte tipsko tablico
- Teža v kg: glejte tipsko tablico
- Dopustno temperaturno območje za uporabo in shranjevanje: - 10 °C do + 50 °C

19.5 Vrednosti hrupa in vibracij

K-vrednost za ravni zvočnega tlaka znaša 2 dB(A). K-vrednost za ravni zvočne moči znaša 2 dB(A). K-vrednost za vrednosti vibracij znaša 2 m/s².

STIHL priporoča uporabo zaščite sluha.

- Raven zvočnega tlaka L_{pA} , izmerjena v skladu s standardom ISO 22868: 78 dB(A)
- Raven zvočne moči L_{WA} , izmerjena v skladu s standardom ISO 22868: 94 dB(A)
- Vrednost vibracij a_{hV} , izmerjena v skladu s standardom ISO 22867
 - Upravljalni ročaj: 0,5 m/s²
 - Cev za ročaj: 1,0 m/s²

Navedene vrednosti vibracij so bile izmerjene po standardiziranem preizkusnem postopku in se lahko uporabijo za primerjavo električnih naprav. Dejansko nastale vrednosti vibracij lahko odstopajo od navedenih vrednosti, odvisno od načina uporabe. Navedene vrednosti vibracij se lahko uporabijo za grobo oceno nastanka vibracij. Dejanski nastanek vibracij pa je potrebno izračunati natančno. Pri tem se lahko upoštevajo tudi časi, v katerih je bila električna naprava izklopljena in tisti časi, ko je bila naprava sicer vklopljena, vendar ni delovala pod obremenitvijo.

Informacije glede izpolnjevanja direktive o obveznostih delodajalcev glede vibracij 2002/44/ES so na voljo na spletnem naslovu www.stihl.com/vib.

19.6 REACH

REACH je oznaka za direktivo ES o registraciji, evalvaciji, avtorizaciji in omejevanju kemikalij.

Informacije glede izpolnjevanja direktive REACH so na voljo na spletnem naslovu www.stihl.com/reach.

20 Kombinacije mečev in verig

20.1 Višinski obvejevalnik STIHL HTA 50.0

Delitev	Debelina pogonskega člena/širina utora	Dolžina	Meč	Število zob obračalnega koleščka	Število pogonskih členov	Veriga
1/4" P	1,1 mm	25 cm	Rollo-matic E Mini / Light 01	8	56	71 PM3 (tip 3670)
		30 cm			64	

Dolžina rezanja meča je odvisna od uporabljenega višinskega obvejevalnika in uporabljene verige. Dejanska dolžina rezanja meča je lahko manjša od navedene dolžine.

21 Nadomestni deli in dodatni pribor

21.1 Nadomestni deli in dodatni pribor

STIHL Ti simboli označujejo originalne nadomestne dele STIHL in originalni dodatni pribor STIHL.

STIHL priporoča uporabo originalnih nadomestnih delov STIHL in originalnega dodatnega pribora STIHL.

Zanesljivosti, varnosti in ustreznosti nadomestnih delov in dodatnega pribora drugih proizvajalcev STIHL kljub stalnemu opazovanju trga ne more oceniti in STIHL tudi ne more jamčiti za njihovo uporabo.

Originalni nadomestni deli STIHL in originalni dodatni pribor STIHL so na voljo pri pooblaščenem prodajalcu STIHL.

22 Odstranjanje

22.1 Odstranjanje višinskega obvejevalnika in akumulatorske baterije

Informacije glede odstranjanja so na voljo pri lokalni upravi ali pooblaščenem prodajalcu STIHL.

Nepravilno odstranjanje lahko škoduje zdravju in obremeni okolje.

- ▶ Izdelke STIHL vključno z embalažo odnesite na ustrezno zbirno mesto za recikliranje v skladu z lokalnimi predpisi.
- ▶ Ne odvrzite med gospodinjne odpadke.

23 Izjava EU o skladnosti

23.1 Višinski obvejevalnik STIHL HTA 50.0

ANDREAS STIHL AG & Co. KG
Badstraße 115
D-71336 Waiblingen

Nemčija

- z izključno odgovornostjo izjavlja, da
- Izvedba: Akumulatorski višinski obvejevalnik
 - Znamka izdelovalca: STIHL
 - Tip: HTA 50.0
 - Identifikacija serije: LA02

ustreza zadevnim določbam direktiv 2011/65/EU, 2006/42/ES in 2014/30/EU ter je bila razvita in izdelana v skladu z na datum proizvodnje veljavnimi različicami standardov: EN 55014-1, EN 55014-2, EN 62841-1, ob upoštevanju standardov EN ISO 11680-1 in EN 62841-4-1.

ES-Pregled tipa je bil izveden v skladu z 12.3(b) členom direktive 2006/42/ES pri: VDE Prüf- u. Zertifizierungsinstitut (NB 0366), Merianstraße 28, 63069 Offenbach, Nemčija

- Številka certifikata HTA 50.0: 40053008

Tehnična dokumentacija je shranjena pri ANDREAS STIHL AG & Co. KG, Produktzulassung.

Letnica izdelave, država proizvodnje in serijska številka so navedene na višinskem obvejevalniku.

Waiblingen, 11.8.2021

ANDREAS STIHL AG & Co. KG

za

Dr. Jürgen Hoffmann, vodja podatkov, predpisov in dovoljenj za izdelke

24 Splošni varnostni napotki za električno orodje

24.1 Uvod

V tem poglavju so opisani splošni varnostni napotki, ki jih za ročno električno orodje predpisuje standard EN/IEC 62841.

STIHL mora ta besedila natisniti.

Varnostni napotki za preprečevanje električnega udara, ki so navedeni v poglavju "Električna varnost", ne veljajo za akumulatorske izdelke STIHL.

OPOZORILO

- **Preberite varnostne napotke, navodila, slikovne prikaze in tehnične podatke, s katerimi je opremljeno to električno orodje.** Neupoštevanje naslednjih navodil lahko povzroči električni udar, požar in/ali hude poškodbe. **Shranite vse varnostne napotke in navodila za kasnejšo uporabo.**

Izraz "električno orodje", ki se uporablja v varnostnih napotkih, se nanaša na orodje, ki se napaja z električno energijo (z omrežnim kablom), ali na orodje, ki se napaja z akumulatorsko baterijo (brez omrežnega kabla).

24.2 Varnost na delovnem mestu

- a) **Vaše delovno mesto mora biti čisto in dobro osvetljeno.** Zaradi neurejenega in slabo osvetljenega delovnega mesta lahko pride do nesreč.
- b) **Ne uporabljajte električnega orodja v eksplozivno ogroženem okolju, v katerem se nahajajo gorljive tekočine, plini ali prašni delci.** Električna orodja proizvajajo iskre, ki lahko vnamejo prah ali paro.
- c) **Otroci in druge osebe naj se med uporabo električnega orodja ne zadržujejo v bližini.** V trenutku nepozornosti lahko izgubite nadzor nad električno napravo.

24.3 Električna varnost

- a) **Priključni vtič električnega orodja se mora prilegati vtičnici. Vtiča v nobenem primeru ni dovoljeno spreminjati. Ne uporabljajte adapter-skih vtičev skupaj z ozemljenimi električnimi orodji.** Nespremenjeni vtiči in ustrezne vtičnice zmanjšujejo tveganje električnega udara.

24 Splošni varnostni napotki za električno orodje

- b) **Izogibajte se telesnemu stiku z ozemljenimi površinami, kot so cevi, grelniki, štedilniki in hladilniki.** Obstaja namreč večje tveganje električnega udara, če je vaše telo ozemljeno.
- c) **Zavarujte električno orodje pred dežjem in vlago.** Vdor vode v električno orodje poveča tveganje električnega udara.
- d) **Priključnega kabla ne uporabljajte za namene, ki niso v skladu z njegovo uporabo. Priključnega kabla nikoli ne uporabljajte za nošenje, vlečenje ali za odstranjevanje vtiča iz vtičnice. Priključni kabel zavarujte pred vročino, oljem, ostrimi robovi ali premikajočimi se deli.** Poškodovani ali zavozlani priključni kabli povečujejo tveganje električnega udara.
- e) **Če delate z električnim orodjem na prostem, uporabljajte samo kabelske podaljške, ki so namenjeni tudi za uporabo na prostem.** Uporaba kabelskega podaljška, ki je primeren za uporabo na prostem, zmanjšuje tveganje električnega udara.
- f) **Če se delu z električnim orodjem v vlažnem okolju ne morete izogniti, uporabite zaščitno stikalo za okvarni tok.** Uporaba zaščitnega stikala za okvarni tok zmanjšuje tveganje električnega udara.

24.4 Varnost oseb

- a) **Pri delu z električnim orodjem bodite pazljivi, odgovorni in razumni. Ne uporabljajte električnega orodja, če ste utrujeni, pod vplivom drog, alkohola ali zdravil.** Trenutek nepazljivosti pri uporabi električnega orodja lahko povzroči resne telesne poškodbe.
- b) **Nosite osebno zaščitno opremo in vedno zaščitna očala.** Uporaba osebne zaščitne opreme, kot je protiprašna maska, nedrsni zaščitni čevlji, zaščitna čelada ali zaščitna sluha, zmanjšujejo tveganje za poškodbe.
- c) **Preprečujte nenameren zagon naprave. Preden električno orodje priključite na omrežje in/ali na akumulatorsko baterijo in preden ga dvignete ali nosite, se prepričajte, da je električno orodje izklopljeno.** Če imate pri nošenju električnega orodja prst na stikalu ali pa je električno orodje vključeno priključeno na električno omrežje, lahko to privede do nesreče.
- d) **Preden vklopite električno orodje, odstranite vsa nastavitvena orodja ali izvijače.** Orodje ali ključ, ki se nahaja v vrtečem se delu električnega orodja, lahko povzroči poškodbe.
- e) **Izogibajte se nenormalni drži telesa. Poskrbite za varno in stabilno stojišče ter pazite na rav-**

- notežje.** Tako boste pri nepričakovanih situacijah lažje nadzorovali električno orodje.
- f) **Nosite ustrezna oblačila. Ne nosite širokih oblačil ali nakita. Las in oblačil ne približujte gibljivim delom.** Široka oblačila, nakit ali dolgi lasje se lahko zapletejo v gibljive dele naprave.
- g) **Če je mogoče montirati sesalne naprave za prah in lovilne naprave za prah, jih je treba priključiti in pravilno uporabljati.** Uporaba sesalne naprave za prah zmanjšuje nevarnosti, ki lahko nastanejo s prašenjem.
- h) **Čeprav ste že večkrat delali z električnim orodjem, morate kljub temu še vedno upoštevati varnostne predpise, ki veljajo za električna orodja.** Zaradi nepazljivega ravnanja lahko že v delcu sekunde nastanejo hude poškodbe.

24.5 Uporaba in ravnanje z električnim orodjem

- a) **Električnega orodja ne preobremenjujte. Za svoje delo uporabite v ta namen predvideno električno orodje.** S primernim električnim orodjem boste delali boljše in bolj varno v navedenem območju zmogljivosti.
- b) **Ne uporabljajte električnega orodja, ki ima pokvarjeno stikalo.** Električno orodje, ki ga več ni mogoče vklopiti ali izklopiti, je nevarno in ga je treba popraviti.
- c) **Vtič izvilcite iz vtičnice in/ali odstranite snemljivo akumulatorsko baterijo, preden začnete z nastavljanjem naprave, menjavo delov priključnega orodja ali odlaganjem električnega orodja.** Omenjen varnostni ukrep preprečuje nenamern vklop električnega orodja.
- d) **Električno orodje hranite izven dosega otrok. Električnega orodja naj ne uporabljajo osebe, ki niso seznanjene z njim ali niso prebrale navodil za uporabo.** Električna orodja so nevarna, če jih uporabljajo neizkušene osebe.
- e) **Skrbno negujte svoje električno orodje in priključno orodje. Preverjajte, ali gibljivi deli delujejo brezhibno in se ne zatikajo, ali so deli zlomljeni ali tako močno poškodovani, da je delovanje električnega orodja ovirano. Naj vam poškodovane dele pred uporabo električnega orodja popravijo.** Vzrok za veliko nesreč je največkrat slabo vzdrževanje električnega orodja.
- f) **Rezalna orodja naj bodo vedno čista in naostrena.** Skrbno vzdrževana rezalna orodja z ostrimi rezili se ne zatikajo in se lažje vodijo.

- g) **Uporabljajte električno orodje, priključno orodje, priključna orodja itd. v skladu s temi navodili. Pri tem upoštevajte delovne pogoje in delo, ki ga boste opravljali.** Če električno orodje uporabljate za druge namene, ki tukaj niso predvideni, lahko pride do nevarnih situacij.
- h) **Ročaji in ročajne površine morajo biti vedno suhi, čisti in brez olja in maščob.** Drseči ročaji in ročajne površine ne omogočajo varnega upravljanja in nadzora nad električnim orodjem v nepredvidenih situacijah.

24.6 Uporaba in ravnanje z akumulatorskim orodjem

- a) **Polnite akumulatorsko baterijo samo v polnilnikih, ki jih priporoča proizvajalec.** Za polnilnik, ki je namenjen določeni vrsti akumulatorskih baterij, obstaja nevarnost požara, če se v njem polnijo druge akumulatorske baterije.
- b) **V električnih orodjih uporabljajte samo za to predvidene akumulatorske baterije.** Pri uporabi drugih akumulatorskih baterij lahko nastane nevarnost poškodb in požara.
- c) **Neuporabljene akumulatorske baterije ne približujte sponkam za papir, kovancem, ključem, žebljem, vijakom ali drugim malim kovinskim predmetom, ki lahko povzročijo premostitev kontaktov.** Kratak stik med akumulatorskimi kontakti lahko povzroči požar in opekline.
- d) **Pri nepravilni uporabi lahko iz akumulatorske baterije izteče tekočina. Izogibajte se stiku z akumulatorsko tekočino. Pri naključnem stiku takoj sperite z vodo. Če tekočina pride v stik z očmi, nemudoma poiščite zdravniško pomoč.** Akumulatorska tekočina lahko povzroči opekline in draženje kože.
- e) **Ne uporabljajte poškodovanih ali spremenjenih akumulatorskih baterij.** Poškodovane ali spremenjene akumulatorske baterije se lahko začnejo nenavadno obnašati in lahko povzročijo požar, eksplozijo ali nevarnost poškodb.
- f) **Akumulatorske baterije ne izpostavljajte ognju ali visokim temperaturam.** Ogenj ali temperature nad 130 °C (265 °F) lahko povzročijo eksplozijo.
- g) **Upoštevajte vsa navodila za polnjenje in akumulatorske baterije ali akumulatorskega orodja nikoli ne polnite izven temperaturnega območja, ki je navedeno v navodilih za uporabo.** Nepravilno polnjenje ali polnjenje izven dovoljenega temperaturnega območja lahko uniči akumulatorsko baterijo in poveča nevarnost požara.

24.7 Servis

- a) **Naj Vam električno orodje popravlja kvalificirano osebje z uporabo originalnih nadomestnih delov.** Tako je zagotovljeno, da bo varnost električnega orodja ostala ohranjena.
- b) **Nikoli ne vzdržujte poškodovanih akumulatorskih baterij.** Vsakršno vzdrževanje akumulatorskih baterij sme izvajati samo proizvajalec ali pooblaščen servisne službe.

www.stihl.com



0458-813-9521-A



0458-813-9521-A