

STIHL BGA 57

STIHL



2 - 18	Uputa za uporabu
18 - 33	Návod na obsluhu
33 - 48	Lietošanas instrukcija
48 - 63	Kasutusjuhend
63 - 78	Ekspluatavimo instrukcija
78 - 94	Navodilo za uporabo



Popis sadržaja

1	Predgovor.....	2
2	Informacije uz ovu uputu za uporabu.....	2
3	Pregled.....	3
4	Upute o sigurnosti u radu.....	4
5	Uređaj za puhanje pripremiti za primjenu.	10
6	Napuniti akumulator i LED diode.....	10
7	Sastaviti uređaj za puhanje.....	11
8	Umetnuti i izvaditi akumulator.....	12
9	Uređaj za puhanje uklopiti/uključiti i isključiti/ isključiti.....	12
10	Provjeriti uređaj za puhanje i akumulator..	13
11	Raditi s uređajem za puhanje.....	13
12	Nakon rada.....	13
13	Transport.....	13
14	Pohranjivanje/skladištenje.....	14
15	Čistiti.....	14
16	Održavati i popravljati.....	15
17	Odkloniti smetnje/kvarove.....	15
18	Tehnički podaci.....	16
19	Pričuvni dijelovi i pribor.....	17
20	Zbrinjavanje.....	17
21	EU-izjava o sukladnosti.....	17
22	Adrese.....	18

1 Predgovor

Cijenjeni kupci!

hvala vam što ste se odlučili za proizvod tvrtke STIHL. Mi razvijamo i proizvodimo svoje proizvode prema vrhunskim standardima kvalitete, u skladu s potrebama naših klijenata. Tako nastaju vrhunski pouzdani proizvodi prikladni i za najzahvatnije radove.

STIHL znači i vrhunsku kvalitetu servisa. Naše ovlaštene trgovine jamče stručno savjetovanje i upute, kao i sveobuhvatnu tehničku pomoć.

STIHL se izričito zalaže za održiv i odgovoran odnos prema prirodi. Ove Upute za uporabu pomažu vam da svoje STIHL proizvode koristite sigurno i ekološki tijekom dužeg perioda.

Zahvaljujemo vam na povjerenju i želimo vam puno zadovoljstva pri radu s proizvodom STIHL.



Dr. Nikolas Stihl

VAŽNO! PRIJE UPOTREBE PROČITATI I POHRANITI.

2 Informacije uz ovu uputu za uporabu

2.1 Važeći dokumenti

Vrijede lokalni sigurnosni propisi.

- ▶ Dodatno uz ovu uputu za uporabu pročitati s razumijevanjem sljedeće dokumente i pohraniti ih radi kasnijeg korišćenja:
 - upute o sigurnosti u radu za akumulator STIHL AK
 - Sigurnosna informacija za akumulatore i proizvode s ugrađenim akumulatorom tvrtke STIHL: www.stihl.com/safety-data-sheets

2.2 Označavanje upozornih uputa u tekstu



UPOZORENJE

- Uputa upućuje na opasnosti, koje mogu uzrokovati teške ozljede ili smrt.
 - ▶ Navedene mjere mogu spriječiti teške ozljede ili smrt.

UPUTA

- Uputa ukazuje na opasnosti, koje mogu uzrokovati štete na stvarima.
 - ▶ Navedene mjere mogu spriječiti štete na stvarima.

2.3 Simboli u tekstu



Ovaj simbol upućuje na poglavlje u ovoj uputi za uporabu.

3 Pregled

3.1 Uređaj za puhanje, akumulator i uređaj za punjenje

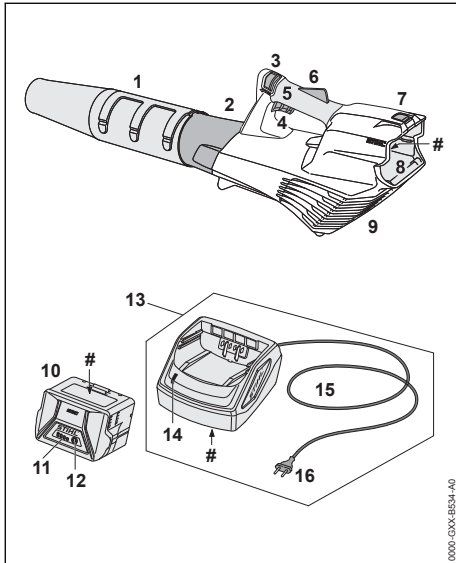

1 Mlaznica

Mlaznica vodi i usnopljuje zračnu struju.

2 Cijev za puhanje

Cijev za puhanje vodi zračnu struju.

3 Zasun za deblokiranje

Zasun za deblokiranje zajedno sa zaporom sklopne poluge deblokira sklopnu polugu.

4 Sklopna poluga

Sklopna poluga uključuje i isključuje uređaj za puhanje.

5 Ručka za rukovanje

Ručka za rukovanje služi za rukovanje uređajem za puhanje te vođenje i nošenje uređaja za puhanje.

6 Zapor sklopne poluge

Zapor sklopne poluge deblokira sklopnu polugu.

7 Zaporna poluga

Zaporna poluga drži akumulator u akumulatorskoj komorici.

8 Akumulatorska komorica

U akumulatorsku komoricu stavlja se akumulator.

9 Zaštitna rešetka

Zaštitna rešetka štiti korisnika od pokretnih dijelova u uređaju za puhanje.

10 Akumulator

Akumulator opskrbljuje uređaj za puhanje energijom.

11 LED diode

LED diode prikazuju razinu napunjenosti akumulatora i smetnje.

12 Pritisna tipka

Pritisna tipka aktivira LED diode na akumulatoru.

13 Uređaj za punjenje

Uređaj za punjenje puni akumulator.

14 LED dioda

LED dioda prikazuje status uređaja za punjenje.

15 Priključni vod

Priključni vod spaja uređaj za punjenje s mrežnim utikačem.

16 Mrežni utikač

Mrežni utikač spaja priključni vod s utičnicom.

Natpisna pločica s brojem stroja

3.2 Simboli

Simboli se mogu nalaziti na uređaju za puhanje, akumulatoru i uređaju za punjenje, a imaju sljedeće značenje:



1 LED dioda svijetli crveno. Akumulator je previše zagrijan ili je hladan.



4 LED diode trepere crveno. U akumulatoru postoji smetnja.



LED dioda svijetli zeleno i LED diode na akumulatoru svijetle ili trepere zeleno. Akumulator se puni.



LED dioda treperi crveno. Između akumulatora i uređaja za punjenje ne postoji električni kontakt, odnosno u akumulatoru ili u uređaju za punjenje postoji smetnja.



Zajamčena razina zvučne snage prema Direktivi 2000/14/EZ u dB(A) da bi se emisije zvuka proizvoda učinile usporedivima.



Podatak pored simbola upućuje na kapacitet energije u akumulatoru prema specifikaciji proizvođača ćelija. Kapacitet je energije koji stoji na raspolaganju manji.



Električni uređaj treba raditi u zatvorenoj i suhoj prostoriji.



Proizvod ne zbrinjavati s otpadom iz domaćinstva.

4 Upute o sigurnosti u radu

4.1 Simboli upozorenja

Simboli upozorenja na uređaju za puhanje, akumulatoru i uređaju za punjenje znače sljedeće:



Uvažavajte sigurnosne upute i njihove mjere.



S razumijevanjem pročitajte i sačuvajte uputu za upotrebu.



Nosite zaštitne naočale.



Dugu kosu osigurajte tako da se ne može uvući u uređaj za puhanje.



Izvadite akumulator za vrijeme prekida rada, transporta, skladištenja, održavanja ili vršenja popravka.



Zaštitite uređaj za puhanje i uređaj za punjenje od kiše i vlage.



Održavajte sigurnosni razmak.



Zaštitite akumulator od vrućine i vatre.



Zaštitite akumulator od kiše i vlage i nemojte ga uranjati u tekućine.



Pridržavajte se dopuštenog temperaturnog područja akumulatora.

4.2 Upotreba u skladu s odredbama

Uređaj za puhanje STIHL BGA 57 služi za otpuhivanje lišća, trave, papira i sličnih materijala.

Uređaj za puhanje ne smije se upotrebljavati na kiši.

Akumulator STIHL AK opskrbljuje uređaj za puhanje energijom.

Uređaj za punjenje STIHL AL 101 puni akumulator STIHL AK.

▲ UPOZORENJE

■ Akumulatori i uređaji za punjenje čiju primjenu tvrtka STIHL nije dopustila za uređaj za puhanje mogu uzrokovati požare i eksplozije. Može doći do teških ozljeda ili smrti osoba i može nastati materijalna šteta.

► Uređaj za puhanje upotrebljavajte s akumulatorom STIHL AK.

► Akumulator STIHL AK punite uređajem za punjenje STIHL AL 101, AL 300 ili AL 500.

■ Ako se uređaj za puhanje, akumulator ili uređaj za punjenje ne upotrebljavaju u skladu s odredbama, osobe se mogu teško ozlijediti ili smrtno stradati i može nastati materijalna šteta.

► Uređaj za puhanje, akumulator i uređaj za punjenje upotrebljavajte kako je opisano u ovoj uputi za upotrebu.

4.3 Zahtjevi za korisnika

▲ UPOZORENJE

■ Korisnici bez obuke ne mogu prepoznati ili ocijeniti opasnosti od uređaja za puhanje, akumulatora i uređaja za punjenje. Korisnik ili druge osobe mogu se teško ozlijediti ili smrtno stradati.



► Pročitajte s razumijevanjem ovu uputu za uporabu i pohranite je radi kasnijeg korištenja.

► Ako se uređaj za puhanje, akumulator ili uređaj za punjenje predaju drugoj osobi: istovremeno predati i uputu za uporabu.

► Osigurati da korisnik ispunjava sljedeće zahtjeve:

– Korisnik se odmorio.

– Korisnik je tjelesno, osjetilno i mentalno sposoban rukovati i raditi s uređajem za puhanje, akumulatorom i uređajem za punjenje. Ako je korisnik za to tjelesno, osjetilno ili duševno sposoban u ograničenoj mjeri, smije s njima raditi

samo pod nadzorom ili prema uputi odgovorne osobe.

- Korisnik može prepoznati i ocijeniti opasnosti uređaja za puhanje, akumulatora i uređaja za punjenje.
- Korisnik je punoljetan ili je korisnik pod nadzorom obučen za određenu profesiju u skladu s nacionalnim propisima.
- Korisnik je dobio poduku od stručnog trgovca poduzeća STIHL ili od stručne osobe prije nego što je počeo prvi puta raditi s uređajem za puhanje i upotrebljavati uređaj za punjenje.
 - Korisnik nije pod utjecajem alkohola, lijekova ili droga.
 - ▶ Ako postoje nejasnoće: potražiti pomoć stručnog trgovca poduzeća STIHL.

4.4 Odjeća i oprema

▲ UPOZORENJE

- Za vrijeme rada duga kosa može se uvući u uređaj za puhanje. Korisnik se može teško ozlijediti.



- ▶ Dugu kosu svežite i osigurajte tako da se nalazi iznad ramena.

- Za vrijeme rada predmeti mogu biti odbačeni uvis velikom brzinom. Korisnik se može ozlijediti.



- ▶ Nosite zaštitne naočale koje usko prijanjaju. Prikladne zaštitne naočale provjerene su prema normi EN 166 ili prema nacionalnim propisima i mogu se uz odgovarajuću oznaku nabaviti u trgovini.

- ▶ Nosite duge hlače.
- Za vrijeme rada može se zavrtožiti prašina. Udahnuta prašina može naštetiti zdravlju i izazvati alergijske reakcije.

- ▶ Ako se zavrtožiti prašina: nosite masku za zaštitu od prašine.
- Neprikladna odjeća može se zaplesti u drvo, šipražje i u uređaj za puhanje. Korisnici bez prikladne odjeće mogu se teško ozlijediti.
 - ▶ Nosite odjeću koja usko prijanja.
 - ▶ Skinite šalove i nakit.
- Ako korisnik nosi neprikladnu obuću, može se pokliznuti. Korisnik se može ozlijediti.
 - ▶ Nosite čvrstu, zatvorenu obuću s prijanjajućim potplatom.

4.5 Područje rada i okolina

4.5.1 Uređaj za puhanje

▲ UPOZORENJE

- Osobe koje ne sudjeluju u radu, djeca i životinje ne mogu prepoznati te procijeniti opasnosti uređaja za puhanje i zavrtljanih predmeta. Osobe koje ne sudjeluju u radu, djeca i životinje mogu se teško ozlijediti te može nastati materijalna šteta.

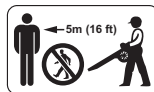

- ▶ Osobe koje ne sudjeluju u radu, djecu i životinje držite u krugu od 5 m udaljenosti od radnog područja.

- ▶ Prema predmetima održavajte razmak od 5 m.
- ▶ Nemojte ostavljati uređaj za puhanje bez nadzora.
- ▶ Osigurajte da se djeca ne mogu igrati uređajem za puhanje.
- Uređaj za puhanje nije vodootporan. Ako se radi na kiši ili u vlažnom okruženju, može doći do stujnog udara. Korisnik se može ozlijediti, a uređaj za puhanje može se oštetiti.



- ▶ Nemojte raditi na kiši i u vlažnom okolišu.

- Električni ugradbeni dijelovi uređaja za puhanje mogu proizvesti iskre. Iskre u lako zapaljivom ili eksplozivnom okolišu mogu izazvati požare i eksplozije. Moguće su teške ozljede ili smrti osoba i može nastati materijalna šteta.
 - ▶ Nemojte raditi u lako zapaljivom i eksplozivnom okruženju.

4.5.2 Akumulator

▲ UPOZORENJE

- Osobe koje ne sudjeluju u radu, djeca i životinje ne mogu prepoznati i procijeniti opasnosti akumulatora. Osobe koje ne sudjeluju u radu, djeca i životinje mogu se teško ozlijediti.

- ▶ Osobe koje ne sudjeluju u radu, djecu i životinje držati na sigurnoj udaljenosti.
- ▶ Akumulator ne ostavljati bez nadzora.
- ▶ Osigurati da se djeca ne mogu igrati akumulatorom.
- Akumulator nije zaštićen od svih utjecaja okoline. Ako je akumulator izložen određenim utjecajima okoline, u akumulatoru može izbiti požar ili isti može eksplodirati. Može doći do teških ozljeda ili smrti te može nastati materijalna šteta.



- ▶ Akumulator zaštititi od vrućine i vatre.
- ▶ Akumulator ne bacati u vatru.



- ▶ Akumulator upotrebljavati i skladištiti u temperaturnom području između - 10 °C i + 50 °C.



- ▶ Akumulator zaštititi od kiše i vlage i ne uranjati ga u tekućine.

- ▶ Akumulator držati na udaljenosti od metalnih predmeta.
- ▶ Ne izlagati akumulator visokom tlaku.
- ▶ Ne izlagati akumulator mikrovalovima.
- ▶ Štititi akumulator od kemikalija i soli.

4.5.3 Uređaj za punjenje

▲ UPOZORENJE

- Osobe koje ne sudjeluju u radu, djeca i životinje ne mogu prepoznati i procijeniti opasnosti od uređaja za punjenje i električne struje. Osobe koje ne sudjeluju u radu, djeca i životinje mogu se teško ozlijediti ili smrtno stradati.
 - ▶ Osobe koje ne sudjeluju u radu, djecu i životinje držite na sigurnoj udaljenosti.
 - ▶ **Osigurajte da se djeca ne mogu igrati uređajem za punjenje.**

- Uređaj za punjenje nije vodootporan. Ako se radi na kiši ili u vlažnom okruženju, može doći do stujnog udara. Korisnik se može ozlijediti, a uređaj za punjenje može se oštetiti.



- ▶ Nemojte ga upotrebljavati na kiši i u vlažnom okruženju.

- Uređaj za punjenje nije zaštićen od svih okolnih utjecaja. Ako se uređaj za punjenje izloži određenim okolnim utjecajima, može se zapaliti ili eksplodirati. Osobe se mogu teško ozlijediti i može nastati materijalna šteta.

- ▶ Uređaj za punjenje treba raditi u zatvorenoj i suhoj prostoriji.
- ▶ Ne upotrebljavajte uređaj za punjenje u lako zapaljivom i eksplozivnom okruženju.
- ▶ Ne upotrebljavajte uređaj za punjenje na lako zapaljivom podlozi.
- ▶ Uređaj za punjenje upotrebljavajte i čuvajte na temperaturama između + 5 °C i + 40 °C.
- Osobe se mogu spotaknuti preko priključnog voda. Osobe se mogu ozlijediti, a uređaj za punjenje može se oštetiti.
 - ▶ Priključni vod položite ravno na tlo.

4.6 Sigurnosno ispravno stanje

4.6.1 Uređaj za puhanje

Uređaj za puhanje je u sigurnosno ispravnom stanju, ako su ispunjeni sljedeći uvjeti:

- Uređaj za puhanje je neoštećen.
- Uređaj za puhanje čist je i suh.
- Elementi za korištenje funkcioniraju i na njima nisu vršene izmjene.
- Za ovaj uređaj za puhanje montiran je originalni pribor poduzeća STIHL.
- Pribor je ispravno montiran.

▲ UPOZORENJE

- U sigurnosno neispravnom stanju ugradbeni dijelovi više ne mogu ispravno funkcionirati i sigurnosne naprave mogu se deaktivirati. Osobe se mogu teško ozlijediti ili smrtno stradati.
 - ▶ Radite s neoštećenim uređajem za puhanje.
 - ▶ Ako je uređaj za puhanje onečišćen ili je mokar: očistite uređaj za puhanje i pustite ga da se posuši.
 - ▶ Nemojte vršiti izmjene na uređaju za puhanje. Izuzetak: dogradnja odgovarajuće mlaznice za ovaj uređaj za puhanje.
 - ▶ Ako elementi za posluživanje nisu u funkciji: nemojte raditi s uređajem za puhanje.
 - ▶ Za ovaj uređaj za puhanje montirajte originalni pribor poduzeća STIHL.
 - ▶ Ugradite pribor kako je opisano u ovim uputama za uporabu ili u uputama za uporabu pribora.
 - ▶ Nemojte gurati predmete u otvore uređaja za puhanje.
 - ▶ Zamijenite istrošene ili oštećene natpise s napomenama.
 - ▶ Ako postoje nejasnoće: potražite pomoć specijaliziranog distributera društva STIHL.

4.6.2 Akumulator

Akumulator je u sigurnom stanju sigurnom, ako su ispunjeni sljedeći uvjeti:

- Akumulator nije oštećen.
- Akumulator je čist i suh.
- Akumulator funkcionira i nije izmijenjen.

▲ UPOZORENJE

- U stanju koje nije sigurno akumulator ne može više sigurno raditi. Ljudi se mogu teško ozlijediti.
 - ▶ Radite samo neoštećenim nožem i funkcionalnim akumulatorom.
 - ▶ Nemojte puniti oštećen ili neispravan akumulator.
 - ▶ Ako je akumulator zaprljan ili mokar: očistite akumulator i pustite da se osuši.
 - ▶ Nemojte modificirati akumulator.
 - ▶ Ne umećite nikakve predmete u otvore akumulatora.
 - ▶ Nemojte povezivati i kratko spajati električne kontakte akumulatora s metalnim predmetima.
 - ▶ Nemojte otvarati akumulator.
 - ▶ Zamijenite istrošene ili oštećene pločice s napomenama.
- Iz oštećenog akumulatora može isteći tekućina. Ako tekućina dođe u kontakt s kožom ili očima, može doći do nadraživanja kože ili očiju.
 - ▶ Izbjegavajte kontakt s tekućinom.
 - ▶ Ako je došlo do kontakta s kožom: zahvaćene dijelove kože operite velikom količinom vode i sapunom.
 - ▶ Ako je došlo do kontakta s očima: oči isperite velikom količinom vode najmanje 15 minuta i obratite se liječniku.
- Oštećen ili neispravan akumulator može neobičajeno mirisati, dimiti se ili goriti. Može doći do teških ozljeda ili smrti ljudi i materijalne štete.
 - ▶ Ako akumulator ima neobičajan miris ili se dimi: nemojte upotrebljavati akumulator i držite ga podalje od zapaljivih materijala.
 - ▶ Ako akumulator gori: pokušajte ugasiti akumulator aparatom za gašenje požara ili vodom.

4.6.3 Uređaj za punjenje

Uređaj za punjenje je u sigurnosno ispravnom stanju ako su ispunjeni sljedeći uvjeti:

- Uređaj za punjenje je neoštećen.
- Uređaj za punjenje je čist i suh.

▲ UPOZORENJE

- U sigurnosno neispravnom stanju ugradbeni dijelovi više ne mogu ispravno funkcionirati i sigurnosne naprave mogu biti stavljene izvan snage. Osobe se mogu teško ozlijediti ili smrtno stradati.
 - ▶ Upotrebljavajte neoštećeni uređaj za punjenje.
 - ▶ Ako je uređaj za punjenje prljav ili mokar: očistite uređaj za punjenje i ostavite ga da se osuši.
 - ▶ Ne vršite izmjene na uređaju za punjenje.
 - ▶ Ne gurajte predmete u otvore uređaja za punjenje.
 - ▶ Električne kontakte uređaja za punjenje nemojte spajati s metalnim predmetima i nemojte kratko spajati.
 - ▶ Ne otvarajte uređaj za punjenje.

4.7 Rad

▲ UPOZORENJE

- U određenim situacijama korisnik više ne može koncentrirano raditi. Korisnik se može spotaknuti, pasti i teško se ozlijediti.
 - ▶ Radite mirno i promišljeno.
 - ▶ Ako su osvijetljenje i vidljivost loši: nemojte raditi s uređajem za puhanje.
 - ▶ Uređajem za puhanje rukujte samostalno.
 - ▶ Nemojte raditi iznad visine ramena.
 - ▶ Pazite na prepreke.
 - ▶ Radite stojeći na tlu i održavajte ravnotežu. Ako je potrebno raditi na visini: upotrebljavajte podiznu radnu platformu ili sigurnu skelu.
 - ▶ Ako se pojave znakovi umora: napravite stanku u radu.
 - ▶ Otpuhujte u smjeru vjetra.
- Za vrijeme rada predmeti se mogu odbaciti uvis velikom brzinom. Osobe i životinje mogu se ozlijediti i može nastati materijalna šteta.
 - ▶ Ne otpuhujte u smjeru osoba, životinja i predmeta.
- Ako na uređaju za puhanje za vrijeme rada nastanu promjene ili on ne radi na uobičajeni način, postoji mogućnost da uređaj za puhanje nije u sigurnosno ispravnom stanju. Može doći do teških ozljeda osoba i može nastati materijalna šteta.
 - ▶ Prestanite s radom, izvadite akumulator i obratite se stručnom trgovcu tvrtke STIHL.
- Za vrijeme rada uređaj za puhanje može proizročiti vibracije.
 - ▶ Pravite stanke u radu.

- ▶ Ako nastupe naznake smetnji u pokrvljeno-
sti: potražite pomoć liječnika.
- Uređaj za puhanje može se elektrostatički nabiti zbog zavrtožene prašine. U određenim okolnim uvjetima (npr. suh okoliš) uređaj za puhanje može se iznenada isprazniti i mogu nastati iskre. Iskre u lako zapaljivom ili eksplozivnom okolišu mogu izazvati požare i eksplozije. Može doći do teških ozljeda ili smrti osoba i može nastati materijalna šteta.
 - ▶ Nemojte raditi u lako zapaljivom ni u eksplozivnom okolišu.

4.8 Puniti

▲ UPOZORENJE

- Za vrijeme punjenja oštećen ili defektan uređaj za punjenje može neobično mirisati ili se dimiti. Osobe se mogu ozlijediti i može nastati šteta na stvarima.
 - ▶ Mrežni utikač izvući iz utičnice.
- Uređaj za punjenje se pri nedostatnom odvođenju topline može pregrijati i izazvati požar. Osobe mogu biti teško ozlijeđene ili usmrćene i može nastati šteta na stvarima.
 - ▶ Ne pokrivati uređaj za punjenje.

4.9 Električno priključivanje

Kontakt s ugradbenim dijelovima koji provode struju može nastati uslijed sljedećih uzroka:

- Priključni je vod ili produžni vod oštećen.
- Mrežni je utikač priključnog voda ili produžnog voda oštećen.
- Utičnica nije ispravno instalirana.

▲ OPASNOST

- Kontakt s ugradbenim dijelovima koji provode struju može uzrokovati strujni udar. Korisnik se može teško ozijediti ili smrtno stradati.
 - ▶ Osigurajte da su priključni vod, produžni vod i njihovi mrežni utikači neoštećeni.



Ako je priključni vod ili produžni vod oštećen:

- ▶ Ne dodirujte oštećena mjesta.
- ▶ Izvucite mrežni utikač iz utičnice.
- ▶ Dodirnite priključni vod, produžni vod i njihov mrežni utikač samo suhim rukama.
- ▶ Mrežni utikač priključnog voda ili produžnog voda utaknite u ispravno instaliranu i osiguranu utičnicu sa zaštitnim kontaktom.
- ▶ Uređaj za punjenje priključite preko zaštitne nadstrujne sklopke (30 mA, 30 ms).
- Oštećen ili neprikladan produžni vod može uzrokovati električni udar. Osobe se mogu teško ozlijediti ili smrtno stradati.

- ▶ Upotrebljavati produžni vod s ispravnim poprečnim presjekom voda, 18.4.

▲ UPOZORENJE

- Za vrijeme punjenja pogrešan mrežni napon ili pogrešna mrežna frekvencija mogu uzrokovati prevelik napon u uređaju za punjenje. Uređaj za punjenje može se oštetiti.
 - ▶ Osigurajte da su mrežni napon i mrežna frekvencija strujne mreže u skladu s podacima o snazi uređaja za punjenje na pločici.
- Pogrešno postavljen priključni vod i produžni vod mogu se oštetiti i osobe se mogu preko njih spotaknuti. Osobe se mogu ozlijediti, a priključni vod ili produžni vod mogu se oštetiti.
 - ▶ Postavite i označite priključni vod i produžni vod tako da se osobe preko njih ne mogu spotaknuti.
 - ▶ Postavite priključni vod i produžni vod tako da ne budu nategnuti ili zapleteni.
 - ▶ Postavite priključni vod i produžni vod tako da se ne oštećuju, ne prelamaju ili prignječuju, odnosno ne taru.
 - ▶ Zaštitite priključni vod i produžni vod od vrućine, ulja i kemikalija.
 - ▶ Postavite priključni vod i produžni vod na suhu podlogu.
- Za vrijeme rada produžni se vod zagrijava. Ako se toplota ne može odvoditi, ona može izazvati požar.
 - ▶ Ako se upotrebljava kabelski bubanj: odmotajte kabelski bubanj u potpunosti.
- Ako električni vodovi i cijevi prolaze kroz zid, mogu se oštetiti kada se uređaj za punjenje montira na zid. Kontakt s električnim vodovima može uzrokovati strujni udar. Može doći do teških ozljeda i može nastati materijalna šteta.
 - ▶ Uvjerite se da na predviđenom mjestu kroz zid ne prolaze električni vodovi i cijevi.
- Ako se uređaj za punjenje ne montira na zid kako je opisano u ovoj uputi za uporabu, uređaj za punjenje ili akumulator mogu pasti ili se uređaj za punjenje može previše zagrijati. Osobe se mogu ozlijediti i može nastati materijalna šteta.
 - ▶ Uređaj za punjenje montirajte na zid kako je to opisano u ovoj uputi za uporabu.
- Ako se uređaj za punjenje s umetnutim akumulatorom montira na zid, akumulator može ispasti iz uređaja za punjenje. Osobe se mogu ozlijediti i može nastati materijalna šteta.
 - ▶ Najprije montirajte uređaj za punjenje na zid, a zatim umetnite akumulator.

4.10 Transport

4.10.1 Uređaj za puhanje

▲ UPOZORENJE

- Za vrijeme transporta uređaj se za puhanje može prevrnuti ili pomicati. Osobe se mogu ozlijediti i može nastati materijalna šteta.



- ▶ Izvaditi akumulator.

- ▶ Uređaj za puhanje osigurati zateznim trakama, remenjem ili mrežom tako da se ne može prevrnuti niti pomaknuti.

4.10.2 Akumulator

▲ UPOZORENJE

- Akumulator nije zaštićen od svih utjecaja okoline. Ukoliko je akumulator izložen određenim okolnim utjecajima, akumulator se može oštetiti i mogu nastati štete na stvarima.
 - ▶ Ne transportirati oštećen akumulator.
 - ▶ Akumulator transportirati u električki nevodljivom pakovanju.
- Za vrijeme transporta se akumulator može prekratati ili pomicati. Osobe se mogu ozlijediti i može nastati šteta na stvarima.
 - ▶ Akumulator zapakirati u pakovanje tako, da se ne može pomicati.
 - ▶ Pakovanje osigurati tako, da se ne može pomicati/pokretati.

4.10.3 Uređaj za punjenje

▲ UPOZORENJE

- Za vrijeme transporta uređaj za punjenje može se prevrnuti ili pomicati. Osobe se mogu ozlijediti i može nastati materijalna šteta.
 - ▶ Izvucite mrežni utikač iz utičnice.
 - ▶ Izvadite akumulator.
 - ▶ Uređaj za punjenje osigurajte zateznim trakama, remenjem ili mrežom tako da se ne može prevrnuti niti pomaknuti.
- Priključni vod nije namijenjen za to da se uređaj za punjenje na njemu nosi. Priključni vod i uređaj za punjenje mogu se oštetiti.
 - ▶ Namotajte priključni vod i pričvrstite na uređaju za punjenje.

4.11 Pohranjivanje/skladištenje

4.11.1 Uređaj za puhanje

▲ UPOZORENJE

- Djeca ne mogu prepoznati i procijeniti opasnosti od uređaja za puhanje. Djeca se mogu teško ozlijediti.



- ▶ Izvaditi akumulator.

- ▶ Uređaj za puhanje pohraniti izvan dosega djece.
- Električni kontakti na uređaju za puhanje i metalni ugradbeni dijelovi mogu korodirati uslijed vlage. Uređaj za puhanje se može oštetiti.



- ▶ Izvaditi akumulator.

- ▶ Uređaj za puhanje pohraniti čist i suh.

4.11.2 Akumulator

▲ UPOZORENJE

- Djeca ne mogu prepoznati i procijeniti opasnosti od akumulatora. Djeca se mogu teško ozlijediti.
 - ▶ Akumulator skladištiti izvan dosega djece.
- Akumulator nije zaštićen od svih utjecaja okoline. Ukoliko je akumulator izložen određenim okolnim utjecajima, akumulator se može oštetiti.
 - ▶ Akumulator pohraniti čist i suh.
 - ▶ Akumulator pohraniti/skladištiti u zatvorenoj prostoriji.
 - ▶ Akumulator pohraniti/skladištiti odvojeno od uređaja za puhanje i uređaja za punjenje.
 - ▶ Akumulator pohraniti/skladištiti u električki nevodljivom pakovanju.
 - ▶ Akumulator pohraniti/skladištiti u temperaturnom području između – 10 °C i + 50 °C.

4.11.3 Uređaj za punjenje

▲ UPOZORENJE

- Djeca ne mogu prepoznati i procijeniti opasnosti uređaja za punjenje. Djeca se mogu teško ozlijediti ili smrtno stradati.
 - ▶ Izvadite akumulator.
 - ▶ Držite uređaj za punjenje izvan dosega djece.
- Uređaj za punjenje nije zaštićen od svih okolnih utjecaja. Ako je uređaj za punjenje izložen određenim okolnim utjecajima, on se može oštetiti.

- ▶ Izvadite akumulator.
- ▶ Ako je uređaj za punjenje zagrijan: ostavite uređaj za punjenje da se ohladi.
- ▶ Čuvajte uređaj za punjenje na čistom i suhom mjestu.
- ▶ Čuvajte uređaj za punjenje u zatvorenoj prostoriji.
- ▶ Čuvajte uređaj za punjenje u temperaturnom području između + 5 °C i + 40 °C.
- Priklučni vod nije namijenjen za to da se uređaj za punjenje na njemu nosi ili ovješava. Priklučni vod i uređaj za punjenje mogu se oštetiti.
 - ▶ Uređaj za punjenje primite za kucište i čvrsto držite. Zahvatno korito za jednostavno podizanje uređaja za punjenje smješteno je na uređaju za punjenje.
 - ▶ Uređaj za punjenje objesite na zidnu držaljku.

4.12 Čišćenje, održavanje, popravak

▲ UPOZORENJE

- Ako je za vrijeme čišćenja, održavanja ili vršenja popravka umetnut akumulator, uređaj za puhanje može se nehotično uključiti. Osobe se mogu teško ozlijediti i može nastati materijalna šteta.



- ▶ Izvadite akumulator.

- Oštra sredstva za čišćenje, čišćenje vodenim mlazom ili šiljasti predmeti mogu oštetiti uređaj za puhanje, akumulator i uređaj za punjenje. Ako se uređaj za puhanje, akumulator i uređaj za punjenje ne čiste kako je opisano u ovoj uputi za uporabu, ugradbeni dijelovi ne mogu više ispravno funkcionirati i sigurnosne naprave stavljaju se izvan snage. Osobe se mogu teško ozlijediti.
 - ▶ Uređaj za puhanje, akumulator i uređaj za punjenje čistite kao što je opisano u ovoj uputi za uporabu.
- Ako se uređaj za puhanje, akumulator ili uređaj za punjenje ne održavaju i ne popravljaju ispravno, ugradbeni dijelovi više ne mogu ispravno funkcionirati i sigurnosne naprave stavljaju se izvan snage. Osobe se mogu teško ozlijediti ili smrtno stradati.
 - ▶ Uređaj za puhanje, akumulator i uređaj za punjenje nemojte održavati ni popravljati sami.
 - ▶ Ako se uređaj za puhanje, akumulator ili uređaj za punjenje moraju održavati ili

popraviti: potražite pomoć stručnog trgovca poduzeća STIHL.

5 Uređaj za puhanje pripremiti za primjenu

5.1 Uređaj za puhanje pripremiti za primjenu

Prije svakog početka rada moraju se izvršiti sljedeći koraci:

- ▶ Osigurati, da se sljedeći ugradbeni dijelovi nalaze u sigurnosno ispravnom stanju:
 - Uređaj za puhanje, 4.6.1.
 - Akumulator, 4.6.2.
 - Uređaj za punjenje, 4.6.3.
- ▶ Provjeriti akumulator, 10.2.
- ▶ Akumulator napuniti u potpunosti, 6.2.
- ▶ Uređaj za puhanje očistiti, 15.1.
- ▶ Dograditi mlaznicu, 7.1.
- ▶ Provjeriti elemente za posluživanje, 10.1.
 - ▶ Ukoliko za vrijeme provjere/ispitivanja elemenata za posluživanje 3 LED diode svjetlucaju/žmirkaju crveno: akumulator izvaditi van i potražiti pomoć stručnog trgovca tvrtke STIHL.
- ▶ U uređaju za puhanje postoji smetnja/kvar.
- ▶ Ukoliko se koraci ne mogu izvršiti: ne upotrebljavati uređaj za puhanje i potražiti pomoć stručnog trgovca tvrtke STIHL.

6 Napuniti akumulator i LED diode

6.1 Montaža uređaja za punjenje na zid

Uređaj za punjenje moguće je montirati na zid.

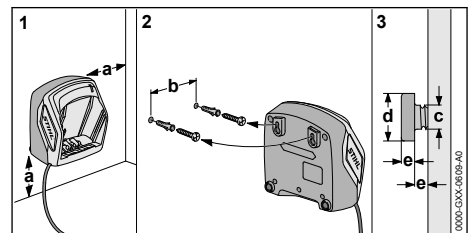

► Uređaj za punjenje montirajte na zid tako da budu ispunjeni sljedeći uvjeti:

- Upotrijebljen je prikladan pričvrсни materijal.
- Uređaj za punjenje u vodoravnom je položaju.

Ispunjene su sljedeće mjere:

- a = najmanje 100 mm
- b (za AL 101) = 75 mm
- b (za AL 300 i AL 500) = 120 mm
- c = 4,5 mm
- d = 9 mm
- e = 2,5 mm

6.2 Punjenje akumulatora

Vrijeme punjenja ovisi o različitim utjecajima, primjerice o temperaturi akumulatora ili o okolnoj temperaturi. Stvarno vrijeme punjenja može odstupati od navedenog vremena punjenja. Vrijeme punjenja navedeno je pod www.stihl.com/charging-times.

Kada je mrežni utikač utaknut u utičnicu i kad je akumulator umetnut u uređaj za punjenje, postupak punjenja započinje automatski. Kada je akumulator u potpunosti napunjen, uređaj za punjenje automatski se isključuje.

Akumulator i uređaj za punjenje za vrijeme punjenja se zagrijavaju.

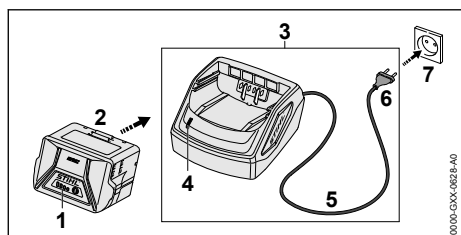

- Mrežni utikač (6) utaknite u lako dostupnu utičnicu (7). Uređaj za punjenje (3) provodi samotestiranje. LED dioda (4) svijetli zeleno cca 1 sekundu i crveno cca 1 sekundu.
- Položite priključni vod (5).
- Akumulator (2) umetnite u vodilice uređaja za punjenje (3) i pritisnite do kraja.

LED dioda (4) svijetli zeleno. LED diode (1) svijetle zeleno i akumulator (2) se puni.

- Ako LED dioda (4) i LED diode (1) više ne svijetle: akumulator (2) potpuno je pun i može se izvaditi iz uređaja za punjenje (3).
- Ako se uređaj za punjenje (3) više ne upotrebljava: izvucite mrežni utikač (6) iz utičnice (7).

6.3 Prikazati razinu napunjenosti

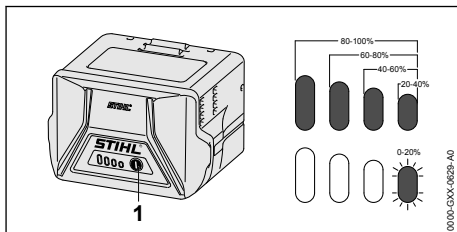

- Pritisnuti pritisnu tipku/tipkalo (1). LED diode svijetle cca 5 sekundi zeleno i pokazuju razinu napunjenosti.
- Ukoliko desna LED dioda svjetluca/žmirkava zeleno: napuniti akumulator.

6.4 LED diode na akumulatoru

LED diode mogu pokazivati razinu napunjenosti akumulatora ili kvarove/smetnje. LED diode mogu svijetliti ili svjetlucati/žmirkati zeleno ili crveno.

Ukoliko LED diode svijetle ili svjetlucaju/žmirkaju zeleno, prikazuje se razina napunjenosti.

- Ukoliko LED diode svijetle ili svjetlucaju/žmirkaju crveno: otkloniti kvarove/smetnje,  17.1.

U uređaju za puhanje ili u akumulatoru postoji kvar/smetnja.

6.5 LED dioda na uređaju za punjenje

LED dioda pokazuju status uređaja za punjenje.

Ukoliko LED dioda svijetli zeleno, akumulator se puni.

- Ukoliko LED dioda svjetluca/žmirkava crveno: odkloniti kvar/smetnju. U uređaju za punjenje postoji kvar/smetnja.

7 Sastaviti uređaj za puhanje

7.1 Dograditi, podesiti i rastaviti sapnicu/mlaznicu

Sapnica/mlaznica se ovisno o veličini tijela poslužitelja može na cijevi za puhanje dograditi u

3 položaja. Položaji su označeni na cijevi za puhanje.

- Isključiti/isključiti uređaj za puhanje i akumulator izvaditi van.

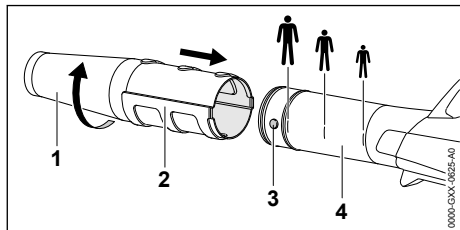

- Rukavac (3) i utor (2) dovesti na jednaku visinu.
- Sapnicu/mlaznicu (1) gurati do željenog položaja na cijev za puhanje (4).
- Sapnicu/mlaznicu (1) zakretati tako dugo, dok se ne uključi/dok ne uđe u funkciju.

8 Umetnuti i izvaditi akumulator

8.1 Umetnuti akumulator

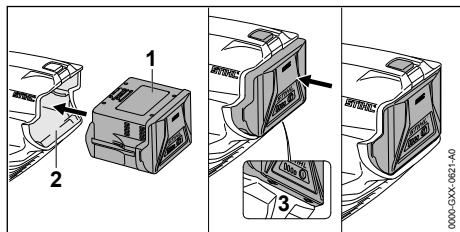

- Akumulator (1) gurati u akumulatorsku komoricu (2) tako dugo, dok se ne začuje čujni zvuk klik. Strjelice (3) na akumulatoru (1) su još vidljive i akumulator (1) je osiguran u akumulatorskoj komorici (2). Između uređaja za puhanje i akumulatora (1) ne postoji električni kontakt.
- Akumulator (1) gurati do graničnika u akumulatorsku komoricu (2). Akumulator (1) se uključuje s drugim zvukom klik i zatvara vezano s kućištem uređaja za puhanje.

8.2 Vađenje akumulatora

- Postavite uređaj za puhanje na ravnu površinu.
- Jednu ruku držite pred akumulatorskom komoricom tako da akumulator (2) ne može pasti.

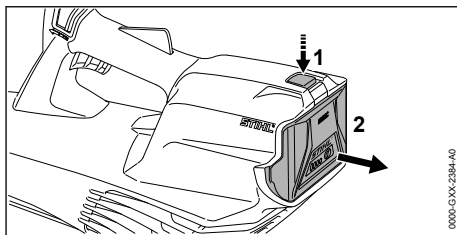

- Drugom rukom pritisnite zapornu polugu (1). Akumulator (2) je deblokiran i može se izvaditi.

9 Uređaj za puhanje uklopiti/uključiti i isključiti/isključiti

9.1 Uključivanje uređaja za puhanje

- Uređaj za puhanje držite s jednom rukom na ručki za rukovanje tako da palac obuhvaća ručku za rukovanje.

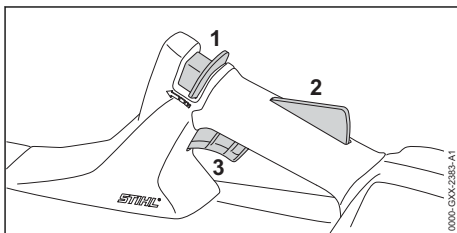

- Zasun za deblokiranje (1) palcem gurnite u smjeru cijevi za puhanje i držite.
- Rukom pritisnite zapor sklopne poluge (2) i držite ga pritisnutim. Možete pustiti zasun za deblokiranje (1).
- Kažiprstom pritisnite sklopnu polugu (3) i držite je pritisnutom. Uređaj za puhanje ubrzava i zrak struji iz mlaznice.

9.2 Isključivanje uređaja za puhanje

- Otpustite sklopnu polugu i zapor sklopne poluge. Zrak više ne struji iz mlaznice.
- Ako zrak i dalje struji iz mlaznice: izvadite akumulator i obratite se stručnom trgovcu tvrtke STIHL. Uređaj za puhanje je neispravan.

10 Provjeriti uređaj za puhanje i akumulator

10.1 Provjera elemenata za posluživanje

Zasun za deblokiranje, zapor sklopne poluge i sklopna poluga

- ▶ Izvadite akumulator.
- ▶ Pokušajte pritisnuti sklopnu polugu bez pritiskanja zasuna za deblokiranje i zapora sklopne poluge.
- ▶ Ako se sklopna poluga može pritisnuti: nemojte upotrebljavati uređaj za puhanje i obratite se stručnom trgovcu tvrtke STIHL. Zasun za deblokiranje ili zapor sklopne poluge su neispravni.
- ▶ Zasun za deblokiranje palcem gurnite u smjeru cijevi za puhanje i držite.
- ▶ Pritisnite zapor sklopne poluge i držite ga pritisnutim.
- ▶ Pritisnite sklopnu polugu.
- ▶ Otpustite sklopnu polugu, zapor sklopne poluge i zasun za deblokiranje.
- ▶ Ako su sklopna poluga, zapor sklopne poluge ili zasun za deblokiranje teško pokretljivi ili se ne vraćaju u početni položaj: nemojte upotrebljavati uređaj za puhanje i obratite se stručnom trgovcu tvrtke STIHL. Sklopna poluga, zapor sklopne poluge ili zasun za deblokiranje su neispravni.

Uključivanje uređaja za puhanje

- ▶ Umetnite akumulator.
- ▶ Zasun za deblokiranje palcem gurnite u smjeru cijevi za puhanje i držite.
- ▶ Pritisnite zapor sklopne poluge i držite ga pritisnutim.
- ▶ Pritisnite sklopnu polugu i držite je pritisnutom. Zrak struji iz mlaznice.
- ▶ Ako 3 LED diode trepere crveno: izvadite akumulator i obratite se stručnom trgovcu tvrtke STIHL. U uređaju za puhanje postoji smetnja.
- ▶ Otpustite sklopnu polugu. Zrak više ne struji iz mlaznice.
- ▶ Ako zrak i dalje struji iz mlaznice: izvadite akumulator i obratite se stručnom trgovcu tvrtke STIHL. Uređaj za puhanje je neispravan.

10.2 Provjeriti akumulator

- ▶ Pritisnuti tipkalo na akumulatoru. LED diode svijetle ili svjetlucaju/žmirkaju.

- ▶ Ukoliko LED diode ne svijetle ili ne svjetlucaju/žmirkaju: ne upotrebljavati akumulator i potražiti pomoć stručnog trgovca tvrtke STIHL. U akumulatoru postoji smetnja/kvar.

11 Raditi s uređajem za puhanje

11.1 Držati i voditi uređaj za puhanje

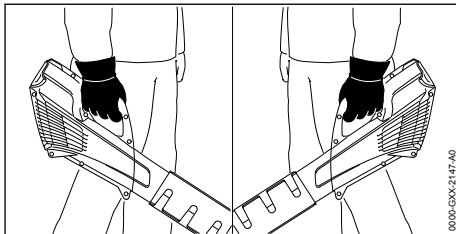

- ▶ Uređaj za puhanje s jednom rukom na ručki za posluživanje fiksirati i voditi tako, da palac obuhvaća ručku za posluživanje.

11.2 Puhanje

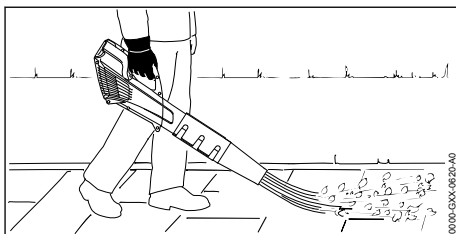

- ▶ Mlaznicu usmjeriti na tlo.
- ▶ Polagano i kontrolirano ići naprijed.

12 Nakon rada

12.1 Nakon rada

- ▶ Isključiti/isključiti uređaj za puhanje i akumulator izvaditi van.
- ▶ Ukoliko je uređaj za puhanje mokar: uređaj za puhanje pustiti da se osuši.
- ▶ Ukoliko je akumulator mokar: akumulator pustiti da se osuši.
- ▶ Čistiti uređaj za puhanje.
- ▶ Očistiti akumulator.

13 Transport

13.1 Transport uređaja za puhanje

- ▶ Isključite uređaj za puhanje i izvadite akumulator.

Nošenje uređaja za puhanje

- ▶ Nosite uređaj za puhanje jednom rukom za ručku za upravljanje.

Transportiranje uređaja za puhanje u vozilu

- ▶ Uređaj za puhanje osigurati tako da se ne može prevrnuti niti pomicati.

13.2 Transportirati akumulator

- ▶ Isklopiti/isključiti uređaj za puhanje i akumulator izvaditi van.
- ▶ Osigurati, da se akumulator nalazi u sigurnosno ispravnom stanju.
- ▶ Akumulator zapakirati tako, da su ispunjeni sljedeći uvjeti:
 - Pakovanje je električki nevodljivo.
 - Akumulator se u pakovanju ne može pomicati/pokretati.
- ▶ Pakovanje osigurati tako, da se ono ne može pomicati/pokretati.

Akumulator podliježe ispunjenju zahtjeva za robe, opasne u transportu. Akumulator je stupnjevao kao UN 3480 (litij-ionske baterije) i provjeren/ispitan prema UN-ovom priručniku Provjere/ispitivanja i kriteriji dio III, pododlomak 38.3.

Transportni propisi su pod www.stihl.com/safety-data-sheets navedena.

13.3 Transport uređaja za punjenje

- ▶ Izvucite mrežni utikač iz utičnice.
- ▶ Izvadite akumulator.
- ▶ Namotajte priključni vod i pričvrstite na uređaju za punjenje.
- ▶ Ako transportirate uređaj za punjenje u vozilu: osigurajte uređaj za punjenje zateznim trakama, remenjem ili mrežom tako da se ne može prevrnuti niti pomaknuti.

14 Pohranjivanje/skladištenje

14.1 Pohraniti/skladištiti uređaj za puhanje

- ▶ Isklopiti/isključiti uređaj za puhanje i akumulator izvaditi van.
- ▶ Uređaj pohraniti tako, da su ispunjeni sljedeći uvjeti:
 - Uređaj za puhanje je izvan dosega djece.
 - Uređaj za puhanje je čist i suh.

14.2 Pohraniti/skladištiti akumulator

STIHL preporučuje, akumulator skladištiti u stanju napunjenosti između 40 % i 60 % (2 zeleno svijetleće LED diode).

- ▶ Akumulator pohraniti tako, da su ispunjeni sljedeći uvjeti:

- Akumulator je izvan dosega djece.
- Akumulator je čist i suh.
- Akumulator je u zatvorenoj prostoriji.
- Akumulator je odvojen od uređaja za puhanje i uređaja za punjenje.
- Akumulator se nalazi u električki nevodljivom pakovanju.
- Akumulator je u temperaturnom području između 10 °C i + 50 °C.

14.3 Čuvanje uređaja za punjenje

- ▶ Izvucite mrežni utikač iz utičnice.
- ▶ Izvadite akumulator.

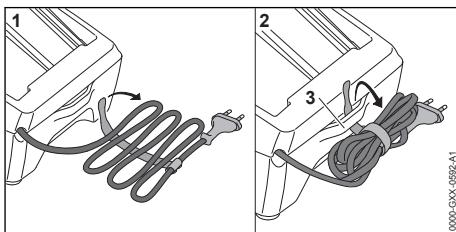

- ▶ Namotajte priključni vod i pričvrstite ga za uređaj za punjenje.
- ▶ Uređaj za punjenje čuvajte tako da budu ispunjeni sljedeći uvjeti:
 - Uređaj za punjenje izvan je dosega djece.
 - Uređaj za punjenje čist je i suh.
 - Uređaj za punjenje u zatvorenoj je prostoriji.
 - Uređaj za punjenje odvojen je od akumulatora.
 - Uređaj za punjenje nije ovješeno na priključni vod ili na držač (3) za priključni vod.
 - Uređaj za punjenje izložen je temperaturama između + 5 °C i + 40 °C.

15 Čistiti

15.1 Čišćenje uređaja za puhanje

- ▶ Isključite uređaj za puhanje i izvadite akumulator.
- ▶ Uređaj za puhanje očistite vlažnom krpom.
- ▶ Čistite raspore za prozračivanje kistom.
- ▶ Zaštitnu rešetku čistite kistom ili mekom četkom.
- ▶ Odstranite strana tijela iz akumulatorske komorice i akumulatorsku komoricu očistite vlažnom krpom.
- ▶ Električne kontakte u akumulatorskoj komorici očistite kistom ili mekom četkom.

15.2 Čistiti akumulator

- ▶ Akumulator čistiti s vlažnom krpom.

15.3 Čišćenje uređaja za punjenje

- ▶ Izvucite mrežni utikač iz utičnice.

- ▶ Čistite uređaj za punjenje vlažnom krpom.
- ▶ Čistite raspore za prozračivanje kistom.
- ▶ Električne kontakte uređaja za punjenje čistite kistom ili mekom četkom.

16 Održavati i popravljati

16.1 Održavati i popravljati uređaj za puhanje

Poslužitelj ne može sam održavati i popravljati uređaj za puhanje.

- ▶ Ukoliko se uređaj za puhanje mora održavati ili je defektan ili oštećen: potražiti pomoć stručnog trgovca tvrtke STIHL.

16.2 Održavati i popravljati akumulator

Akumulator se ne mora održavati i ne može se popravljati.

- ▶ Ukoliko je akumulator defektan ili je oštećen: zamijeniti akumulator.

17 Odkloniti smetnje/kvarove

17.1 Otkloniti smetnje uređaja za puhanje ili akumulatora

Kvar	LED diode na akumulatoru	Uzrok	Otklanjanje
Nakon uključivanja uređaj za puhanje ne radi.	1 LED dioda treperi zeleno.	Preniska je razina napunjenosti akumulatora.	▶ Napuniti akumulator.
	1 LED dioda svijetli crveno.	Akumulator je previše zagrijan ili je hladan.	▶ Izvaditi akumulator. ▶ Ostaviti akumulator da se ohladi ili zagrije.
	3 LED diode trepere crveno.	U uređaju za puhanje postoji smetnja.	▶ Izvaditi akumulator. ▶ Očistiti električne kontakte u akumulatorskoj komorici. ▶ Umetnuti akumulator. ▶ Uključiti uređaj za puhanje. ▶ Ako 3 LED diode i nadalje trepere crveno: ne upotrebljavati uređaj za puhanje i potražiti pomoć stručnog trgovca poduzeća STIHL.
	3 LED diode svijetle crveno.	Uređaj za puhanje previše je zagrijan.	▶ Izvaditi akumulator. ▶ Uređaj za puhanje ostaviti da se ohladi.
	4 LED diode trepere crveno.	U akumulatoru postoji smetnja.	▶ Izvaditi akumulator i iznova ga umetnuti. ▶ Uključiti uređaj za puhanje. ▶ Ako 4 LED diode i nadalje trepere crveno: ne upotrebljavati akumulator i potražiti pomoć stručnog trgovca tvrtke STIHL.
		Električni je spoj između uređaja za puhanje i akumulatora prekinut.	▶ Izvaditi akumulator. ▶ Očistiti električne kontakte u akumulatorskoj komorici. ▶ Umetnuti akumulator.
	Uređaj za puhanje ili akumulator je vlažan.	▶ Osušiti uređaj za puhanje ili akumulator.	

16.3 Održavanje i popravljanje uređaja za punjenje

Uređaj za punjenje nije potrebno održavati i ne može se popravljati.

- ▶ Ako je uređaj za punjenje neispravan ili oštećen: zamijenite uređaj za punjenje.
- ▶ Ako je priključni vod neispravan ili oštećen: ne upotrebljavajte uređaj za punjenje i povjerite zamjenu priključnog voda stručnom trgovcu tvrtke STIHL.

Kvar	LED diode na akumulatoru	Uzrok	Otklanjanje
Uređaj se za puhanje u radu isključuje.	3 LED diode svijetle crveno.	Uređaj za puhanje previše je zagrijan.	<ul style="list-style-type: none"> ▶ Izvaditi akumulator. ▶ Uređaj za puhanje ostaviti da se ohladi.
		Postoji električna smetnja.	<ul style="list-style-type: none"> ▶ Izvaditi akumulator i iznova ga umetnuti. ▶ Uključiti uređaj za puhanje.
Vrijeme rada uređaja za puhanje previše je kratko.		Akumulator nije u potpunosti napunjen.	▶ Akumulator napuniti u potpunosti.
		Prekoračen je radni vijek akumulatora.	▶ Zamijeniti akumulator.
Nakon umetanja akumulatora u uređaj za punjenje postupak punjenja ne započinje.	1 LED dioda svijetli crveno.	Akumulator je previše zagrijan ili je hladan.	▶ Akumulator ostaviti umetnut u uređaju za punjenje. Postupak punjenja automatski započinje čim se postigne dopušteno temperaturno područje.

17.2 Otklanjati kvarove/smetnje uređaja za punjenje

Smetnja/kvar	LED dioda na uređaju za punjenje	Uzrok	Otklanjanje
Akumulator se ne puni.	LED dioda svjetluca/žmirkava crveno.	Električni spoj između uređaja za punjenje i akumulatora je prekinut.	<ul style="list-style-type: none"> ▶ Akumulator izvaditi van. ▶ Očistiti električne kontakte na uređaju za punjenje. ▶ Zamijeniti akumulator.
		U uređaju za punjenje postoji kvar/smetnja.	▶ Ne upotrebljavati uređaj za punjenje i potražiti pomoć stručnog trgovca tvrtke STIHL.

18 Tehnički podaci

18.1 Uređaj za puhanje STIHL BGA 57

- Dopušten akumulator: STIHL AK
- Brzina zraka s montiranom mlaznicom: 46 m/s
- Težina bez akumulatora: 2,3 kg

Vrijeme rada navedeno je pod www.stihl.com/battery-life.

18.2 Akumulator STIHL AK

- Akumulatorska tehnologija: litij-ionska
- Napon: 36 V
- Kapacitet u Ah: vidi pločicu s podacima snage
- Obustava energije u Wh: vidi pločicu s podacima snage
- Težina u kg: vidi pločicu s podacima snage
- Dozvoljeno/dopušteno temperaturno područje za uporabu i pohranjivanje/skladištenje: -10 °C do +50 °C

18.3 Uređaj za punjenje STIHL AL 101

- Nazivni napon: vidi pločicu s oznakom snage

- Frekvencija: vidi pločicu s oznakom snage
- Nazivna snaga: vidi pločicu s oznakom snage
- Struja punjenja: vidi pločicu s oznakom snage
- Dozvoljeno/dopušteno temperaturno područje za uporabu i pohranjivanje/skladištenje: +5 °C do +40 °C

Vremena punjenja su pod www.stihl.com/charging-times navedena.

18.4 Produžni vodovi

Ako se upotrebljava produžni vod, on mora imati zaštitni vodič, a njegove žice ovisno o naponu i duljini produžnog voda moraju imati najmanje sljedeće poprečne presjeke:

Ako je nazivni napon na natpisnoj pločici 220 V do 240 V:

- Duljina voda do 20 m: AWG 15 / 1,5 mm²
- Duljina voda 20 m do 50 m: AWG 13 / 2,5 mm²

Ako je nazivni napon na natpisnoj pločici 100 V do 127 V:

- Duljina voda do 10 m: AWG 14 / 2,0 mm²

- Duljina voda od 10 m do 30 m: AWG 12 / 3,5 mm²

18.5 Razina buke i vibracija

K-vrijednost za razinu zvučnog tlaka iznosi 2 dB(A). K-vrijednost za razinu zvučne snage iznosi 2 dB(A). K-vrijednost za razinu vibracija iznosi 2 m/s².

STIHL preporučuje nošenje štitnika za zaštitu sluha.

- Razina zvučnog tlaka L_{pA} izmjerena prema EN 50636-2-100: 79 dB(A).
- Razina zvučne snage L_{WA} izmjerena prema EN 50636-2-100: 90 dB(A).
- Vrijednost vibracije a_{HV} izmjerena prema EN 50636-2-100, ručka za rukovanje: < 2,5 m/s².

Navedene vrijednosti vibracija mjerene su prema normiranom ispitnom postupku i mogu se iskorištiti za usporedbu električnih uređaja. Vrijednosti vibracija koje stvarno nastaju mogu odstupati od navedenih vrijednosti ovisno o vrsti primjene. Navedene vrijednosti vibracija mogu se upotrijebiti za prvu procjenu vibracijskog opterećenja. Stvarnu razinu vibracijskog opterećenja potrebno je procijeniti. Pri tome se također mogu uzeti u obzir vremena u kojima je električni uređaj isključen i ona u kojima je pak uključen, ali radi bez opterećenja.

Informacije o ispunjenju Direktive za poslodavce glede vibracija 2002/44/EZ navedene su na www.stihl.com/vib.

18.6 REACH

REACH označava EG-odredbu/propis za registriranje, procjenjivanje i dozvolu/dopuštenje primjene kemikalija.

Informacije za ispunjenje REACH odredbe su pod www.stihl.com/reach navedene.

19 Pričuvni dijelovi i pribor

19.1 Zamjenski dijelovi i pribor

STIHL  Ovi simboli označavaju originalne zamjenske dijelove društva STIHL i originalni pribor društva STIHL.

STIHL preporučuje uporabu originalnih zamjenskih dijelova društva STIHL i originalnog pribora društva STIHL.

Društvo STIHL unatoč stalnom promatranju tržišta ne može procijeniti zamjenske dijelove i pribor drugih proizvođača u pogledu pouzdanosti,

sigurnosti i prikladnosti i STIHL se ne može zauzeti za njihovu primjenu.

Originalni zamjenski dijelovi društva STIHL i originalan pribor društva STIHL dostupni su kod stručnog trgovca društva STIHL.

20 Zbrinjavanje

20.1 Zbrinuti uređaj za puhanje, akumulator i uređaj za punjenje

Obavijesti glede zbrinjavanja može se dobiti kod stručnog trgovca tvrtke STIHL.

- ▶ Uređaj za puhanje, akumulator, uređaj za punjenje, pribor i pakovanje zbrinuti u skladu s propisima i na ekološki način.

21 EU-izjava o sukladnosti

21.1 Uređaj za puhanje STIHL BGA 57

ANDREAS STIHL AG & Co. KG
Badstraße 115
D-71336 Waiblingen

Njemačka

izjavljuje pod isključivo vlastitom odgovornošću da proizvod

- izvedba: uređaj za puhanje s akumulatorom
- Tvornička oznaka: STIHL
- tip: BGA 57
- Serijska identifikacija: 4523

odgovara dotičnim odredbama direktiva 2011/65/EU, 2006/42/EZ, 2014/30/EU i 2000/14/EZ, a razvijen je i proizveden u skladu s verzijama sljedećih normi koje vrijede na datum proizvodnje: EN 55014-1, EN 55014-2, EN 60335-1 i EN 50636-2-100.

Radi određivanja mjerene i garantirane razine zvučne snage postupalo se prema Direktivi 2000/14/EZ, Prilog V.

- Mjerena razina zvučne snage: 90 dB(A)
- Garantirana razina zvučne snage: 92 dB(A)

Tehnička dokumentacija pohranjena je u odjelu za odobrenje proizvoda društva ANDREAS STIHL AG & Co. KG.

Godina proizvodnje, zemlja proizvodnje i broj stroja navedeni su na uređaj u za puhanje.

Waiblingen, 3. 2. 2020.

ANDREAS STIHL AG & Co. KG



u. z.

Dr. Jürgen Hoffmann, Voditeľ odjela proizvodne dokumentacije, propisa i odobrenja

21.2 Izjava o konformnosti/sukladnosti za uređaj za punjenje STIHL AL 101

Ovaj uređaj za punjenje je izrađen i stavljen u promet u skladu sa sljedećim smjernicama: 2014/35/EU, 2014/30/EU i 2011/65/EU.

Godina gradnje, zemlja proizvodnje i broj stroja navedeni su na uređaju za punjenje.

Cjelovita EG-izjava o sukladnosti dobiva se kod tvrtke ANDREAS STIHL AG & Co. KG, Badstraße 115, 71336 Waiblingen, Njemačka.

22 Adrese

22.1 STIHL – Glavna uprava

ANDREAS STIHL AG & Co. KG
Postfach 1771
D-71307 Waiblingen

22.2 STIHL – Prodajna društva

NJEMAČKA

STIHL Vertriebszentrale AG & Co. KG
Robert-Bosch-Straße 13
64807 Dieburg
Telefon: +49 6071 3055358

AUSTRIJA

STIHL Ges.m.b.H.
Fachmarktstraße 7
2334 Vösendorf
Telefon: +43 1 86596370

ŠVICARSKA

STIHL Vertriebs AG
Isenrietstraße 4
8617 Mönchaltorf
Telefon: +41 44 9493030

ČEŠKA REPUBLIKA

Andreas STIHL, spol. s r.o.
Chrlická 753
664 42 Modřice

22.3 STIHL – Uvoznici

BOSNA I HERCEGOVINA

UNIKOMERC d. o. o.
Bišće polje bb
88000 Mostar
Telefon: +387 36 352560
Telefaks: +387 36 350536

HRVATSKA

UNIKOMERC – UVOZ d.o.o.
Sjedište:
Amruševa 10, 10000 Zagreb
Prodaja:
Ulica Kneza Ljudevita Posavskog 56, 10410
Velika Gorica
Telefon: +385 1 6370010
Telefaks: +385 1 6221569

TURSKA

SADAL TARIM MAKİNELERİ DIŞ TİCARET A.Ş.
Hürriyet Mahallesi Manas Caddesi No.1
35473 Menderes, Izmir
Telefon: +90 232 210 32 32
Telefaks: +90 232 210 32 33

Obsah

1	Úvod.....	18
2	Informácie k tomuto návodu na obsluhu... 19	19
3	Prehľad.....	19
4	Bezpečnostné upozornenia.....	20
5	Príprava fúkača na použitie.....	26
6	Nabitie akumulátora a LED diódy.....	27
7	Zmontovanie fúkača.....	28
8	Vloženie a vybratie akumulátora.....	28
9	Zapnutie a vypnutie fúkača.....	28
10	Kontrola fúkača a akumulátora.....	29
11	Práca s fúkačom.....	29
12	Po ukončení práce.....	29
13	Preprava.....	30
14	Skladovanie.....	30
15	Čistenie.....	30
16	Údržba a oprava.....	31
17	Odstraňovanie porúch.....	31
18	Technické údaje.....	32
19	Náhradné diely a príslušenstvo.....	33
20	Likvidácia.....	33
21	EÚ vyhlásenie o zhode.....	33

1 Úvod

Milá zákaznička, milý zákazník,

teší nás, že ste sa rozhodli pre výrobok spoločnosti STIHL. Naše výrobky vyvíjame a vyrábame v špičkovej kvalite podľa požiadaviek našich zákazníkov. Tým vznikajú výrobky s vysokou spoľahlivosťou aj pri extrémnom namáhaní.

Spoločnosť STIHL je tiež zárukou kvalitného servisu. Naše špecializované predajne zabezpečujú kompetentné poradenstvo a zaškolenie, ako aj rozsiahlu technickú podporu.

Spoločnosť STIHL sa výslovne hlási k trvalému a zodpovednému prístupu k životnému prostrediu. Tento návod na obsluhu vám ma pomôcť v tom, aby ste mohli váš výrobok STIHL používať s dlhou životnosťou bezpečne a šetrne k životnému prostrediu.

Ďakujeme vám za vašu dôveru a želáme vám veľa radosti s výrobkom spoločnosti STIHL.



Dr. Nikolas Stihl

DÔLEŽITÉ! PRED POUŽITÍM PREČÍTAJTE A USCHOVAJTE.

2 Informácie k tomuto návodu na obsluhu

2.1 Platné dokumenty

Platia miestne bezpečnostné predpisy.

- ▶ Okrem tohto návodu na obsluhu si prečítajte nasledujúce dokumenty, porozumejte im a uschovejte ich:
 - Bezpečnostné pokyny pre akumulátor STIHL AK
 - Bezpečnostné informácie pre akumulátory STIHL a výrobky so zabudovaným akumulátorom: www.stihl.com/safety-data-sheets

2.2 Označenie výstražných upozornení v texte



VAROVANIE

- Upozornenie poukazuje na nebezpečenstvá, ktoré môžu viesť k ťažkým zraneniam alebo smrti.
 - ▶ Uvedené opatrenia môžu ťažkým zraneniam alebo smrti zabrániť.

UPOZORNENIE

- Upozornenie poukazuje na nebezpečenstvá, ktoré môžu viesť k vecným škodám.
 - ▶ Uvedené opatrenia môžu vecným škodám zabrániť.

2.3 Symboly v texte



Tento symbol odkazuje na kapitolu v tomto návode na obsluhu.

3 Prehľad

3.1 Fúkač, akumulátor a nabíjačka

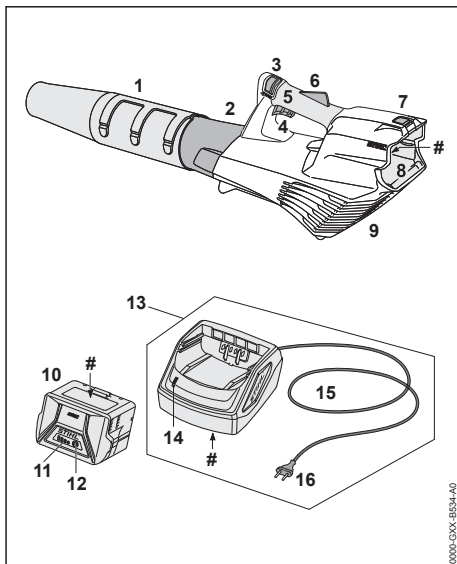

1 Dýza

Dýza vedie a spája prúd vzduchu.

2 Fúkacia rúra

Fúkacia rúra vedie prúd vzduchu.

3 Odblokovací posúvač

Odblokovací posúvač spolu s poistkou spínacej páčky odblokuje spínaciu páčku.

4 Spínacia páčka

Spínacia páčka zapína a vypína fúkač.

5 Ovládacia rukoväť

Ovládacia rukoväť slúži na obsluhu, vedenie a nosenie fúkača.

6 Poistka spínacej páčky

Poistka spínacej páčky odblokuje spínaciu páčku.

7 Blokovacia páčka

Blokovacia páčka udržiava akumulátor v akumulátorovej šachtě.

8 Akumulátorová šachta

Akumulátorová šachta slúži na umiestnenie akumulátora.

9 Ochranná mriežka

Ochranná mriežka chráni používateľa pred pohybujúcimi sa dielmi fúkača.

10 Akumulátor

Akumulátor zásobuje fúkač energiou.

11 LED diódy

LED diódy zobrazujú stav nabitia akumulátora a poruchy.

12 Tlačidlo

Tlačidlo aktivuje LED diódy na akumulátore.

13 Nabíjačka

Nabíjačka nabíja akumulátor.

14 LED

LED zobrazuje stav nabíjačky.

15 Prívodný kábel

Prívodný kábel spája nabíjačku so sieťovou zástrčkou.

16 Sieťová zástrčka

Sieťová zástrčka spája prívodný kábel so zásuvkou.

Výkonový štítok s číslom stroja**3.2 Symboly**

Symboly sa môžu nachádzať na fúkači, akumulátore a nabíjačke a znamenajú nasledovné:

 1 LED svieti na červeno. Akumulátor je príliš teplý alebo príliš studený.



4 LED diódy blikajú na červeno. V akumulátore je porucha.



LED svieti na zeleno a LED diódy na akumulátore svietia alebo blikajú na zeleno. Akumulátor sa nabíja.



LED bliká na červeno. Medzi akumulátorom a nabíjačkou nie je elektrický kontakt alebo je v akumulátore, alebo v nabíjačke porucha.



Garantovaná hladina akustického výkonu podľa smernice 2000/14/ES v dB(A), aby sa dali porovnať emisie hluku výrobkov.



Údaj vedľa symbolu indikuje obsah energie akumulátora podľa špecifikácie výrobcu batérií. Obsah energie, ktorý je k dispozícii pri použití, je nižší.



Elektrické náradie prevádzkujte v uzavretej a suchej miestnosti.



Výrobok nelikvidujte spolu s domovým odpadom.

4 Bezpečnostné upozornenia**4.1 Výstražné symboly**

Výstražné symboly na fúkači, akumulátore alebo nabíjačke znamenajú nasledovné:



Dodržiavajte bezpečnostné pokyny a ich opatrenia.



Návod na obsluhu si prečítajte, porozumte mu a uschovajte ho.



Noste ochranné okuliare.



Dlhé vlasy zaistite tak, aby nemohli byť vťahnuté do fúkača.



Akumulátor vyberte počas prestávok v práci, prepravy, uskladnenia, údržby alebo opravy.



Chráňte fúkač a nabíjačku pred dažďom a vlhkosťou.



Dodržiavajte bezpečnostný odstup.



Akumulátor chráňte pred horúčavou a otvoreným ohňom.



Akumulátor chráňte pred dažďom a vlhkosťou a neponárajte ho do kvapalín.



Dodržte dovolený teplotný rozsah akumulátora.

4.2 Použitie v súlade s určením

Fúkač STIHL BGA 57 slúži na fúkanie lístia, trávy, papiera a podobných materiálov.

Fúkač sa nesmie používať, keď prší.

Akumulátor STIHL AK zásobuje fúkač energiou.

Nabíjačka STIHL AL 101 nabíja akumulátor STIHL AK.

▲ VAROVANIE

- Akumulátory a nabíjačky, ktoré neboli zo strany STIHL schválené pre fúkač, môžu vyvolať požiar alebo výbuch. Môže dôjsť k ťažkému zraneniu alebo usmrteniu osôb a k vecným škodám.
 - ▶ Fúkač používajte s akumulátorom STIHL AK.
 - ▶ Akumulátor STIHL AK nabíjajte nabíjačkou STIHL AL 101, AL 300 alebo AL 500.
- Ak sa fúkač, akumulátor alebo nabíjačka nepoužívajú v súlade s určením, môže dôjsť k ťažkému zraneniu alebo usmrteniu osôb a môžu vzniknúť vecné škody.
 - ▶ Fúkač, akumulátor a nabíjačku používajte tak, ako je to uvedené v tomto návode na obsluhu.

4.3 Požiadavky na používateľa

▲ VAROVANIE

- Používatelia bez poučenia nevedia rozpoznať a odhadnúť nebezpečenstvá vyplývajúce z fúkača, akumulátora a nabíjačky. Môže dôjsť k ťažkému zraneniu alebo usmrteniu používateľa alebo iných osôb.



- ▶ Návod na obsluhu si prečítajte, porozumejte mu a uschovajte ho.

- ▶ Ak sa fúkač, akumulátor alebo nabíjačka odovzdáva druhej osobe: Odovzdajte súčasne návod na obsluhu.
- ▶ Uistite sa, že používateľ spĺňa nasledujúce požiadavky:
 - Používateľ je oddychnutý.

– Používateľ je telesne, zmyslovo a duševne schopný obsluhovať fúkač, akumulátor a nabíjačku a pracovať s nimi. Ak je používateľ telesne, zmyslovo

alebo duševne len obmedzene schopný na túto prácu, smie pracovať len pod dozorom alebo podľa pokynov zodpovednej osoby.

- Používateľ dokáže rozpoznať a odhadnúť nebezpečenstvá vyplývajúce z fúkača, akumulátora a nabíjačky.
- Používateľ je plnoletý alebo používateľ absolvuje praktické vyučovanie pod dozorom podľa národných predpisov.
- Používateľ bol poučený špecializovaným obchodníkom STIHL alebo odborne spôsobilou osobou, skôr ako začal prvýkrát pracovať s fúkačom a používať nabíjačku.

- Používateľ nie je pod vplyvom alkoholu, liekov alebo drog.
- ▶ Ak vzniknú nejasnosti: Vyhľadajte špecializovaného predajcu STIHL.

4.4 Odev a vybavenie

▲ VAROVANIE

- Počas práce môžu byť dlhé vlasy vtiahnuté do fúkača. Môže dôjsť k ťažkému zraneniu používateľa.



- ▶ Dlhé vlasy zviažte a zaistite tak, aby sa nachádzali nad plecami.

- Počas práce sa môžu vymršťovať predmety vysokou rýchlosťou. Môže dôjsť k zraneniu používateľa.



- ▶ Noste tesne priliehajúce ochranné okuliare. Vhodné ochranné okuliare sú testované podľa normy EN 166 alebo podľa národných predpisov a s týmto označením sú dostupné v predaji.

- ▶ Noste dlhé nohavice.

- Počas práce sa môže víriť prach. Vdýchnutý prach môže poškodiť zdravie a vyvolať alergické reakcie.
 - ▶ Ak sa víri prach: Noste ochrannú masku proti prachu.
- Nevhodný odev sa môže zachytiť na dreve, kroví a vo fúkači. Môže dôjsť k ťažkému zraneniu používateľov bez vhodného odevu.
 - ▶ Noste tesne priliehajúci odev.
 - ▶ Šály a šperky odložte.
- Ak nosí používateľ nevhodnú obuv, môže sa pošmyknúť. Môže dôjsť k zraneniu používateľa.
 - ▶ Noste pevnú uzatvorenú obuv s drsnou podrážkou.

4.5 Pracovná oblasť a okolie

4.5.1 Záhradný fúkár

▲ VAROVANIE

- Nezúčastnené osoby, deti a zvieratá nevedia rozpoznať a odhadnúť nebezpečenstvá vyplývajúce z fúkača a vymršťovaných predmetov. Môže dôjsť k ťažkému zraneniu nezúčastnených osôb, detí a zvierat a môžu vzniknúť vecné škody.



- ▶ Nezúčastnené osoby, deti a zvieratá sa musia zdržiavať vo vzdialenosti najmenej 5 m okolo pracovnej oblasti.

- ▶ Dodržiavajte vzdialenosť 5 m od predmetov.
- ▶ Nenechávajte fúkač bez dozoru.
- ▶ Zabezpečte, aby sa deti nemohli hrať s fúkačom.
- Fúkač nemá ochranu proti vode. Ak sa pracuje v daždi alebo vo vlhkom prostredí, môže dôjsť k zásahu elektrickým prúdom. Môže dôjsť k poraneniu používateľa a poškodeniu fúkača.



- ▶ Nepracujte v daždi a vlhkom prostredí.

- Elektrické konštrukčné diely fúkača môžu vytvárať iskry. Iskry môžu vo veľmi horľavom prostredí alebo výbušnom prostredí vyvolať požiar a výbuch. Môže dôjsť k ťažkému zraneniu alebo usmrtieniu osôb a vecným škodám.
 - ▶ Nepracujte vo veľmi horľavom a výbušnom prostredí.

4.5.2 Akumulátor

▲ VAROVANIE

- Nezúčastnené osoby, deti a zvieratá nevedia rozpoznať a odhadnúť nebezpečenstvá vyplývajúce z akumulátora. Môže dôjsť k ťažkému zraneniu nezúčastnených osôb, detí a zvierat.

vajúce z akumulátora. Môže dôjsť k ťažkému zraneniu nezúčastnených osôb, detí a zvierat.

- ▶ Zabráňte prístupu nezúčastnených osôb, detí a zvierat.
- ▶ Nenechávajte akumulátor bez dozoru.
- ▶ Zabezpečte, aby sa deti nemohli hrať s akumulátorom.
- Akumulátor nie je chránený proti všetkým vplyvom prostredia. Ak je akumulátor vystavený určitým vplyvom prostredia, môže začať horieť alebo explodovať. Môže dôjsť k ťažkému zraneniu osôb a vecným škodám.



- ▶ Akumulátor chráňte pred horúcou a otvoreným ohňom.
- ▶ Akumulátor nehádzte do ohňa.



- ▶ Akumulátor používajte a skladujte v teplotnom rozsahu medzi - 10 °C a + 50 °C.



- ▶ Akumulátor chráňte pred dažďom a vlhkosťou a neponárajte ho do kvapalín.

- ▶ Akumulátor nedávajte do blízkosti kovových predmetov.
- ▶ Akumulátor nevystavujte vysokému tlaku.
- ▶ Akumulátor nevystavujte mikrovlnám.
- ▶ Akumulátor chráňte pred chemikáliami a soľami.

4.5.3 Nabíjačka

▲ VAROVANIE

- Nezúčastnené osoby, deti a zvieratá nedokážu rozpoznať a odhadnúť nebezpečenstvá vyplývajúce z nabíjačky a elektrického prúdu. Môže dôjsť k ťažkému zraneniu alebo smrti nezúčastnených osôb, detí a zvierat.

- ▶ Zabráňte prístupu nezúčastnených osôb, detí a zvierat.

▶ Zabezpečte, aby sa deti nemohli hrať s nabíjačkou.

- Nabíjačka nemá ochranu proti vode. Ak sa pracuje v daždi alebo vo vlhkom prostredí, môže dôjsť k zásahu elektrickým prúdom. Môže dôjsť k poraneniu používateľa a poškodeniu nabíjačky.



- ▶ Vyhnite sa prevádzke v daždi a vlhkom prostredí.

- Nabíjačka nie je chránená proti všetkým vplyvom prostredia. Ak je nabíjačka vystavená určitým vplyvom prostredia, môže začať horieť

alebo explodovať. Môže dôjsť k ťažkému zraneniu osôb a vecným škodám.

- ▶ Nabíjačku prevádzkujte v uzavretej a suchej miestnosti.
- ▶ Nabíjačku neprevádzkujte v ľahko horľavom a výbušnom prostredí.
- ▶ Nabíjačku nepoužívajte na ľahko horľavom podklade.
- ▶ Nabíjačku používajte a skladujte v teplotnom rozsahu medzi + 5 °C a + 40 °C.
- Osoby sa môžu na prívodnom kábli potknúť. Osoby sa môžu zraniť a nabíjačka sa môže poškodiť.
 - ▶ Prívodný kábel uložte nízko pri zemi.

4.6 Bezpečný stav

4.6.1 Záhradný fúkač

Fúkač je v bezpečnom stave, ak sú splnené nasledujúce podmienky:

- Fúkač je nepoškodený.
- Fúkač je čistý a suchý.
- Ovládacie prvky fungujú a neboli na nich vykonané zmeny.
- Je namontované originálne príslušenstvo STIHL určené pre tento fúkač.
- Príslušenstvo je namontované správne.

▲ VAROVANIE

- V stave nevyhovujúcom bezpečnosti nemôžu konštrukčné diely správne fungovať a bezpečnostné zariadenia môžu byť vyradené z prevádzky. Môže dôjsť k ťažkému zraneniu alebo usmrteniu osôb.
 - ▶ Pracujte s nepoškodeným fúkačom.
 - ▶ Ak je fúkač znečistený alebo mokrý: Fúkač vyčistite a nechajte vyschnúť.
 - ▶ Nevykonávajte zmeny na fúkači. Výnimka: Montáž dýzy vhodnej pre tento fúkač.
 - ▶ Ak ovládacie prvky nefungujú: S fúkačom nepracujte.
 - ▶ Namontujte originálne príslušenstvo STIHL určené pre tento fúkač.
 - ▶ Príslušenstvo montujte tak, ako je to uvedené v tomto návode na použitie alebo v návode na použitie príslušenstva.
 - ▶ Do otvorov fúkača nestrkajte predmety.
 - ▶ Opotrebované alebo poškodené informačné štítky vymeňte.
 - ▶ Ak vzniknú nejasnosti: Vyhľadajte špecializovaného obchodníka STIHL.

4.6.2 Akumulátor

Akumulátor je v bezpečnom stave, ak sú splnené nasledovné požiadavky:

- akumulátor nie je poškodený,
- akumulátor je suchý a čistý,

- Akumulátor funguje a nie sú na ňom žiadne zmeny.

▲ VAROVANIE

- V stave, ktorý nie je bezpečný, viac nemusí akumulátor bezpečne fungovať. Osoby sa môžu ťažko zraniť.
 - ▶ Pracujte s nepoškodeným a funkčným akumulátorom.
 - ▶ Poškodený alebo pokazený akumulátor nenabíjajte.
 - ▶ Ak je akumulátor znečistený alebo vlhký: vyčistite akumulátor a vysušte ho.
 - ▶ Na akumulátore nevykonávajte žiadne zmeny.
 - ▶ Do otvorov akumulátora nekladajte žiadne predmety.
 - ▶ Elektrické kontakty akumulátora nikdy neprepájajte a nepremosťujte s kovovými predmetmi.
 - ▶ Akumulátor neotvárajte.
 - ▶ Opotrebované alebo poškodené štítky s upozoreniami treba vymeniť.
- Z poškodeného akumulátora môže unikáť kvapalina. Ak sa kvapalina dostane do kontaktu s pokožkou alebo očami, môže ich podráždiť.
 - ▶ Vyvarujte sa kontaktu s kvapalinou.
 - ▶ Ak sa dostane do kontaktu s pokožkou: Umyte postihnuté miesta na pokožke dostatočným množstvom vody a mydla.
 - ▶ Ak sa dostane do kontaktu s očami: Umyvajte oči aspoň 15 minút dostatočným množstvom vody a vyhľadajte lekára.
- Poškodený alebo pokazený akumulátor môže neobyčajne zapáchať, dymiť alebo horieť. Osoby sa môžu ťažko zraniť alebo zomrieť a môžu vzniknúť vecné škody.
 - ▶ Ak akumulátor neobyčajne zapácha alebo dymí: Nepoužívajte akumulátor a udržiujte ho ďaleko od horiacich látok.
 - ▶ Ak akumulátor horí: Skúste uhasiť oheň z akumulátora hasiacim prístrojom alebo vodou.

4.6.3 Nabíjačka

Nabíjačka je v bezpečnom stave, ak sú splnené nasledujúce podmienky:

- Nabíjačka je nepoškodená.
- Nabíjačka je čistá a suchá.

▲ VAROVANIE

- V stave nevyhovujúcom bezpečnosti nemôžu konštrukčné diely správne fungovať a bezpečnostné zariadenia môžu byť vyradené z prevádzky. Môže dôjsť k ťažkému zraneniu alebo usmrteniu osôb.

- ▶ Používajte nepoškodenú nabíjačku.
- ▶ Ak je nabíjačka znečistená alebo mokrá: Nabíjačku vyčistite a nechajte vyschnúť.
- ▶ Nevýkonávajte zmeny na nabíjačke.
- ▶ Do otvorov nabíjačky nestrkajte predmety.
- ▶ Elektrické kontakty nabíjačky nespájajte s kovovými predmetmi ani ich neskratujte.
- ▶ Nabíjačku neotvárajte.

4.7 Práca

▲ VAROVANIE

- Používateľ v určitých situáciách už nedokáže koncentrovane pracovať. Používateľ sa môže potknúť, spadnúť a ťažko sa zraní!
 - ▶ Pracujte pokojne a premyslene.
 - ▶ Ak sú svetelné podmienky a viditeľnosť zlé: S fúkačom nepracujte.
 - ▶ Fúkač obsluhujte sami.
 - ▶ Nepracujte vo výške presahujúcej výšku ramien.
 - ▶ Dávajte pozor na prekážky.
 - ▶ Pracujte stojac na zemi a udržiajte stabilitu. Ak sa musí pracovať vo výške: Použite zdvihaciu pracovnú plošinu alebo bezpečné lešenie.
 - ▶ Ak sa objavia známky únavy: Urobte si prestávku.
 - ▶ Fúkajte v smere vetra.
- Počas práce sa môžu vymršťovať predmety vysokou rýchlosťou. Môže dôjsť k zraneniu osôb a zvierat a môžu vzniknúť vecné škody.
 - ▶ Nefúkajte smerom k osobám, zvieratám a predmetom.
- Ak sa fúkač počas práce správa inak alebo nezvyčajne, môže byť v stave nevyhovujúcim bezpečnosti. Môže dôjsť k ťažkému zraneniu osôb a vecným škodám.
 - ▶ Ukončite prácu, vyberte akumulátor a vyhľadajte špecializovaného predajcu STIHL.
- Počas práce môže fúkač spôsobiť vibrácie.
 - ▶ Robte si pracovné prestávky.
 - ▶ Ak sa vyskytnú príznaky poruchy prekrvenia: Vyhľadajte lekára.
- Rozvírený prach môže fúkač elektrostaticky nabiť. Za určitých podmienok okolia (napr. suché prostredie) sa môže fúkač prudko vybiť a môžu sa tvoriť iskry. Iskry môžu vo veľmi horľavom prostredí alebo výbušnom prostredí vyvolať požiar a výbuch. Môže dôjsť k ťažkému zraneniu alebo usmrteniu osôb a k vecným škodám.
 - ▶ Nepracujte vo veľmi horľavom a výbušnom prostredí.

4.8 Nabíjanie

▲ VAROVANIE

- Počas nabíjania môže poškodená alebo pokažená nabíjačka nezvyčajne zapáchať alebo dymiť. Môže dôjsť k zraneniu osôb a vecným škodám.
 - ▶ Vytiahnite sieťovú zástrčku zo zásuvky.
- Nabíjačka sa môže pri nedostatočnom odvádzaní tepla prehriať a vyvolať požiar. Môže dôjsť k ťažkému zraneniu alebo usmrteniu osôb a vecným škodám.
 - ▶ Nabíjačku nezakrývajte.

4.9 Elektrické pripojenie

Kontakt s vodivými konštrukčnými dielmi môže vzniknúť z nasledujúcich príčin:

- Prívodný alebo predlžovací kábel sú poškodené.
- Sieťová zástrčka prívodného alebo predlžovacieho kábla je poškodená.
- Nesprávne nainštalovaná zásuvka.

▲ NEBEZPEČENSTVO

- Kontakt s vodivými konštrukčnými dielmi môže viesť k zásahu elektrickým prúdom. Môže dôjsť k ťažkému zraneniu alebo usmrteniu používateľa.
 - ▶ Ubezpečte sa, že prívodný kábel, predlžovací kábel a ich sieťové zástrčky sú nepoškodené.



Ak je prívodný alebo predlžovací kábel poškodený:

- ▶ Nedotýkajte sa poškodených miest.
- ▶ Vytiahnite sieťovú zástrčku zo zásuvky.
- ▶ Prívodný kábel, predlžovací kábel a ich sieťové zástrčky uchopte suchými rukami.
- ▶ Sieťovú zástrčku prívodného kábla alebo predlžovacieho kábla zastrčte do správne nainštalovanej a zaistenej zásuvky s ochranným kontaktom.
- ▶ Nabíjačku pripojte pomocou ochranného spínača proti chybnému prúdu (30 mA, 30 ms).
- Poškodený alebo nevhodný predlžovací kábel môže spôsobiť zásah elektrickým prúdom. Môže dôjsť k ťažkému zraneniu alebo usmrteniu osôb.
 - ▶ Používajte predlžovací kábel so správnym prierezom,  18.4.

▲ VAROVANIE

- Počas nabíjania môže nesprávne sieťové napätie alebo nesprávna sieťová frekvencia

viest' k prepätiu v nabíjačke. Nabíjačka sa môže poškodiť.

- ▶ Ubezpečte sa, že sa sieťové napätie a sieťová frekvencia siete zhodujú s údajmi na výkonnom štítiku nabíjačky.
- V prípade nesprávne položeného prírodného a predlžovacieho kábla môže dôjsť k ich poškodeniu a nebezpečenstvu potknutia. Môže dôjsť k zraneniu osôb a poškodeniu prírodného alebo predlžovacieho kábla.
 - ▶ Prívodný a predlžovací kábel položte tak, aby nepredstavovali nebezpečenstvo potknutia.
 - ▶ Prívodný a predlžovací kábel položte tak, aby neboli napnuté alebo zamotané.
 - ▶ Prívodný a predlžovací kábel položte tak, aby sa nepoškodili, nezalomili, nestlačili ani neodierali.
 - ▶ Prívodný a predlžovací kábel chráňte pred horúčavou, olejom a chemikáliami.
 - ▶ Prívodný a predlžovací kábel položte na suchom podklade.
- Počas práce sa predlžovací kábel zahrieva. Ak nemôže teplo unikat', môže spôsobiť vznik požiaru.
 - ▶ Ak sa používa káblový bubon: Káblový bubon úplne odmotajte.
- Ak sa v stene nachádzajú elektrické vedenia a potrubia, môže dôjsť k ich poškodeniu v dôsledku montáže nabíjačky na stenu. Kontakt s elektrickými vedeniami môže viesť k zásahu elektrickým prúdom. Môže dôjsť k ťažkému zraneniu osôb a vecným škodám.
 - ▶ Zabezpečte, aby sa v príslušnom mieste v stene nenachádzali elektrické vedenia a potrubia.
- Ak sa nabíjačka namontuje na stenu inak, ako je popísané v tomto návode na obsluhu, môžu nabíjačka alebo akumulátor spadnúť alebo sa bude nabíjačka príliš zahrievať. Môže dôjsť k zraneniu osôb a vecným škodám.
 - ▶ Nabíjačku namontujte na stenu tak, ako je to popísané v tomto návode na obsluhu.
- Ak sa nabíjačka s vloženým akumulátorom namontuje na stenu, môže dôjsť k vypadnutiu akumulátora z nabíjačky. Môže dôjsť k zraneniu osôb a vecným škodám.
 - ▶ Najskôr namontujte nabíjačku na stenu a potom vložte akumulátor.

4.10 Preprava

4.10.1 Fúkač

⚠ VAROVANIE

- Počas prepravy môže dôjsť k prevráteniu alebo pohybu fúkača. Môže dôjsť k zraneniu osôb a vecným škodám.



- ▶ Vyberte akumulátor.

- ▶ Fúkač zaistite pomocou upínacích popruhov, remeňov alebo sieťky tak, aby sa nemohol prevrátiť ani pohybovať.

4.10.2 Akumulátor

⚠ VAROVANIE

- Akumulátor nie je chránený proti všetkým vplyvom prostredia. Ak je akumulátor vystavený určitým vplyvom prostredia, môže sa poškodiť a môžu vzniknúť vecné škody.
 - ▶ Poškodený akumulátor neprepravujte.
 - ▶ Akumulátor prepravujte v elektricky nevodivom obale.
- Počas prepravy sa môže akumulátor prevrátiť alebo sa pohybovať. Môže dôjsť k zraneniu osôb a vecným škodám.
 - ▶ Akumulátor zabaľte do obalu tak, aby sa nemohol pohybovať.
 - ▶ Obal zaistite tak, aby sa nemohol pohybovať.

4.10.3 Nabíjačka

⚠ VAROVANIE

- Počas prepravy môže dôjsť k prevráteniu alebo pohybu nabíjačky. Môže dôjsť k zraneniu osôb a vecným škodám.
 - ▶ Vytiahnite sieťovú zástrčku zo zásuvky.
 - ▶ Vyberte akumulátor.
 - ▶ Nabíjačku zaistite pomocou upínacích popruhov, remeňov alebo sieťky tak, aby sa nemohla prevrátiť ani pohybovať.
- Prívodný kábel nie je určený na prenášanie nabíjačky. Prívodný kábel a nabíjačka sa môžu poškodiť.
 - ▶ Namotajte prívodný kábel a upevnite na nabíjačke.

4.11 Skladovanie

4.11.1 Fúkač

▲ VAROVANIE

- Deti nevedia rozpoznať a odhadnúť nebezpečenstva vyplývajúce z fúkača. Môže dôjsť k ťažkému zraneniu detí.



- ▶ Vyberte akumulátor.

- ▶ Fúkač uchovávajte mimo dosahu detí.
- Elektrické diely na fúkači a kovové konštrukčné diely môžu v dôsledku vlhkosti skordovať. Fúkač sa môže poškodiť.



- ▶ Vyberte akumulátor.

- ▶ Fúkač skladujte na čistom a suchom mieste.

4.11.2 Akumulátor

▲ VAROVANIE

- Deti nevedia rozpoznať a odhadnúť nebezpečenstva vyplývajúce z akumulátora. Môže dôjsť k ťažkému zraneniu detí.
- ▶ Akumulátor uchovávajte mimo dosahu detí.
- Akumulátor nie je chránený proti všetkým vplyvom prostredia. Ak je akumulátor vystavený určitým vplyvom prostredia, môže sa poškodiť.
- ▶ Akumulátor skladujte na čistom a suchom mieste.
- ▶ Akumulátor skladujte v uzavretej miestnosti.
- ▶ Akumulátor skladujte mimo fúkača a nabíjačky.
- ▶ Akumulátor skladujte v elektricky nevodivom obale.
- ▶ Akumulátor skladujte v teplotnom rozsahu medzi -10 °C a +50 °C.

4.11.3 Nabíjačka

▲ VAROVANIE

- Deti nevedia rozpoznať a odhadnúť nebezpečenstva vyplývajúce z nabíjačky. Môže dôjsť k ťažkému zraneniu alebo usmrteniu detí.
- ▶ Vyberte akumulátor.
- ▶ Nabíjačku skladujte mimo dosahu detí.
- Nabíjačka nie je chránená proti všetkým vplyvom prostredia. Ak je nabíjačka vystavená určitým vplyvom prostredia, môže sa poškodiť.
- ▶ Vyberte akumulátor.
- ▶ Keď je nabíjačka teplá: Nechajte nabíjačku vychladnúť.

- ▶ Nabíjačku skladujte na čistom a suchom mieste.
- ▶ Nabíjačku skladujte v uzavretej miestnosti.
- ▶ Nabíjačku skladujte v teplotnom rozsahu medzi + 5 °C a + 40 °C.
- Prívodný kábel nie je určený na prenášanie alebo zavesenie nabíjačky. Prívodný kábel a nabíjačka sa môžu poškodiť.
- ▶ Nabíjačku uchopte za kryt a pevne ju držte. Na nabíjačke je umiestnená priehlbinka na jednoduché nadvihnutie nabíjačky.
- ▶ Nabíjačku zavesťe na nástenný držiak.

4.12 Čistenie, údržba a oprava

▲ VAROVANIE

- Ak je počas čistenia, údržby alebo opravy vložený akumulátor, môže sa fúkač neúmyselne zapnúť. Môže dôjsť k ťažkému zraneniu osôb a vecným škodám.











- ▶ Vyberte akumulátor.

- Ostré čistiace prostriedky, čistenie prúdom vody alebo špicaté predmety môžu poškodiť dúchadlo, batériu a nabíjačku. Ak sa fúkač, akumulátor alebo nabíjačka nevyčistia tak, ako je to popísané v tomto návode na obsluhu, konštrukčné diely už nebudú správne fungovať a bezpečnostné zariadenia budú vyradené z prevádzky. Môže dôjsť k ťažkému zraneniu osôb.
- ▶ Fúkač, akumulátor a nabíjačku čistite tak, ako je to uvedené v tomto návode na obsluhu.
- Ak údržbu alebo opravu fúkača, akumulátora alebo nabíjačky vykonáva používateľ, nemusia konštrukčné diely už správne fungovať a bezpečnostné zariadenia môžu byť vyradené z prevádzky. Môže dôjsť k ťažkému zraneniu alebo usmrteniu osôb.
- ▶ Údržbu alebo opravu fúkača, akumulátora a nabíjačky nevykonávajte sami.
- ▶ Ak je potrebné vykonať údržbu alebo opravu fúkača, akumulátora alebo nabíjačky: Vyhľadajte špecializovaného predajcu STIHL.

5 Príprava fúkača na použitie

5.1 Príprava fúkača na použitie

Pred začiatkom každej práce sa musia vykonať nasledujúce kroky:

- ▶ Zabezpečte, aby sa nasledujúce konštrukčné diely nachádzali v bezpečnom stave:
 - Fúkač,  4.6.1.
 - Akumulátor,  4.6.2.
 - Nabíjačka,  4.6.3.
- ▶ Skontrolujte akumulátor,  10.2.
- ▶ Akumulátor úplne nabite,  6.2.
- ▶ Vyčistite fúkač,  15.1.
- ▶ Namontujte dýzu,  7.1.
- ▶ Skontrolujte ovládacie prvky,  10.1.
 - ▶ Ak počas kontroly ovládacích prvkov blikajú 3 LED diódy na červeno: Akumulátor vyberte a vyhľadajte špecializovaného obchodníka STIHL. Vo fúkači je porucha.
- ▶ Ak nie je možné vykonať tieto kroky: Fúkač nepoužívajte a vyhľadajte špecializovaného obchodníka STIHL.

6 Nabitie akumulátora a LED diódy

6.1 Montáž nabíjačky na stenu

Nabíjačka sa môže namontovať na stenu.

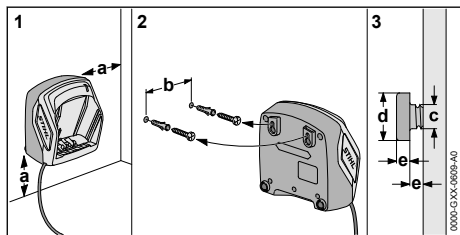

- ▶ Nabíjačku namontujte na stenu tak, aby boli splnené nasledujúce podmienky:

- Použite sa vhodný upevňovací materiál.
- Nabíjačka je namontovaná vodorovne. Dodržte nasledujúce rozmery:
 - a = min. 100 mm
 - b (pre AL 101) = 75 mm
 - b (pre AL 300 a AL 500) = 120 mm
 - c = 4,5 mm
 - d = 9 mm
 - e = 2,5 mm

6.2 Nabíjanie akumulátora

Doba nabíjania závisí od rôznych vplyvov, napr. od teploty akumulátora alebo od teploty prostredia. Skutočná doba nabíjania sa môže líšiť od uvedenej doby nabíjania. Doba nabíjania je uvedená na stránke www.stihl.com/charging-times.

Ak je sieťová zástrčka zastrčená v zásuvke a akumulátor vložený v nabíjačke, nabíjanie sa spustí automaticky. Ak je akumulátor úplne nabitý, nabíjačka sa automaticky vypne.

Počas nabíjania sa akumulátor a nabíjačka zahrievajú.

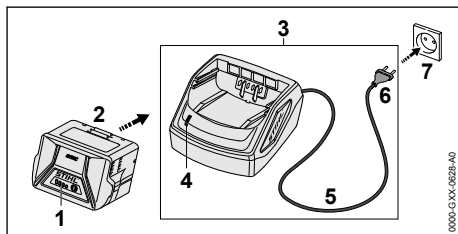

- ▶ Sieťovú zástrčku (6) zasuňte do dobre prístupnej zásuvky (7).
- ▶ Nabíjačka (3) vykoná vlastný test. LED (4) svieti cca 1 sekundu na zeleno a cca 1 sekundu na červeno.
- ▶ Prívodný kábel (5) uložte.
- ▶ Akumulátor (2) vložte do vedení nabíjačky (3) a zatlačte na doraz. LED (4) svieti na zeleno. LED diódy (1) svietia na zeleno a akumulátor (2) sa nabíja.
- ▶ Ak LED (4) a LED diódy (1) nesvietia: Akumulátor (2) je úplne nabitý a môže sa vybrať z nabíjačky (3).
- ▶ Ak sa už nabíjačka (3) nepoužíva: Vytiahnite sieťovú zástrčku (6) zo zásuvky (7).

6.3 Zobrazenie stavu nabitia

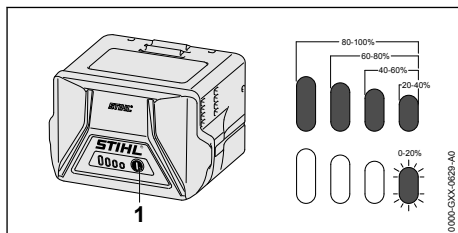

- ▶ Stlačte tlačidlo (1). LED diódy svietia asi 5 sekúnd na zeleno a zobrazujú stav nabitia.
- ▶ Ak pravá LED bliká na zeleno: Nabíte akumulátor.

6.4 LED diódy na akumulátore

LED diódy môžu zobrazovať stav nabitia akumulátora alebo poruchy. LED diódy môžu svietiť alebo blikať na zeleno alebo na červeno.

Ak LED diódy svietia alebo blikajú na zeleno, zobrazuje sa stav nabitia.

- ▶ Ak LED diódy svietia alebo blikajú na červeno: Odstráňte poruchy,  17.1. Vo fúkači alebo akumulátore je porucha.

6.5 LED na nabíjačke

LED zobrazuje stav nabíjačky.

Ak LED svieti na zeleno, akumulátor sa nabíja.

- ▶ Ak LED blika na červeno: Odstráňte poruchy. V nabíjačke je porucha.

7 Zmontovanie fúkača

7.1 Montáž, prestavenie a demontáž dýzy

Dýza sa dá na fúkaciu rúru namontovať v 3 polohách v závislosti od telesnej výšky používateľa. Polohy sú na fúkacej rúre vyznačené.

- ▶ Vypnite fúkač a vyberte akumulátor.

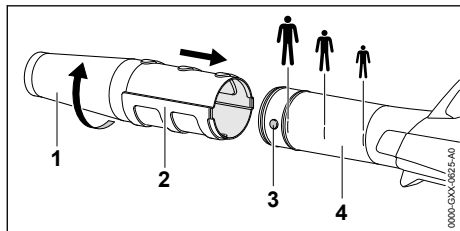

- ▶ Čap (3) a drážku (2) umiestnite na rovnakú výšku.
- ▶ Dýzu (1) nasuňte až do zelenej polohy na fúkacej rúre (4).
- ▶ Dýzu (1) otáčajte dovtedy, kým nezapadne.

8 Vloženie a vybratie akumulátora

8.1 Vloženie akumulátora

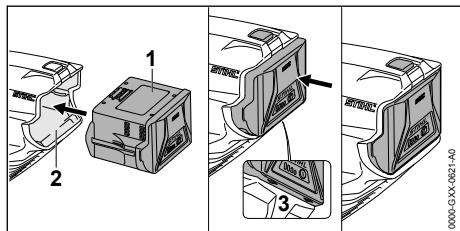

- ▶ Akumulátor (1) tlačte do akumulátorovej šachty (2) dovtedy, kým nezačujete kliknutie. Šípky (3) na akumulátore (1) sú ešte viditeľné a akumulátor (1) je zaistený v akumulátorovej šachtke (2). Medzi fúkačom a akumulátorom (1) nie je elektrický kontakt.
- ▶ Akumulátor (1) zatlačte do akumulátorovej šachty (2) až na doraz. Akumulátor (1) zaskočí s druhým kliknutím a uzavrie teleso fúkača.

8.2 Vybratie akumulátora

- ▶ Postavte fúkač na rovnú plochu.
- ▶ Jednu ruku podržte pred akumulátorovou šachtou tak, aby akumulátor (2) nemohol spadnúť.

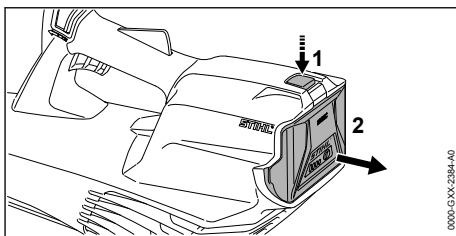

- ▶ Blokovaciu páčku (1) zatlačte druhou rukou. Akumulátor (2) je odblokovaný a môže sa vybrať.

9 Zapnutie a vypnutie fúkača

9.1 Zapnutie fúkača

- ▶ Fúkač pridržiňte pevne jednou rukou za ovládaciu rukoväť tak, aby palec zvieral ovládaciu rukoväť.

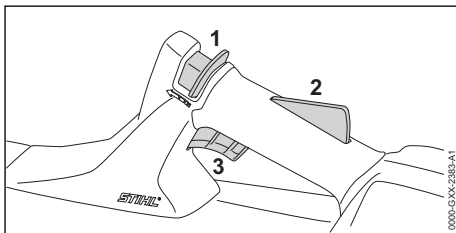

- ▶ Odblokovací posúvač (1) presuňte palcom v smere fúkacej rúry a podržte ho.
- ▶ Poistku spínacej páčky (2) stlačte rukou a podržte stlačenú. Odblokovací posúvač (1) môžete teraz pustiť.
- ▶ Spínaciu páčku (3) stlačte ukazovákom a podržte ju stlačenú. Fúkač zrýchli a z dýzy bude prúdiť vzduch.

9.2 Vypnutie fúkača

- ▶ Spínaciu páčku a poistku spínacej páčky pustite.
Vzdúch už neprúdi z dýzy.
- ▶ Ak vzduch naďalej prúdi z dýzy: Akumulátor vyberte a vyhľadajte špecializovaného predajcu STIHL.
Fúkač je chybný.

10 Kontrola fúkača a akumulátora

10.1 Kontrola ovládacích prvkov

Odblokovací posúvač, poistka spínacej páčky a spínacia páčka

- ▶ Vyberte akumulátor.
- ▶ Pokúste sa zatlačiť spínaciu páčku bez zatlačenia odblokovacieho posúvača a poistky spínacej páčky.
- ▶ Ak sa nedá spínacia páčka zatlačiť: Fúkač nepoužívajte a vyhľadajte špecializovaného predajcu STIHL.
Odblokovací posúvač alebo poistka spínacej páčky sú chybné.
- ▶ Odblokovací posúvač presuňte palcom v smere fúkacej rúry a podržte.
- ▶ Stlačte poistku spínacej páčky a držte ju stlačenú.
- ▶ Zatlačte spínaciu páčku.
- ▶ Spínaciu páčku, poistku spínacej páčky a odblokovací posúvač pustite.
- ▶ Ak idú spínacia páčka, poistka spínacej páčky alebo odblokovací posúvač ťažko alebo sa nevracajú späť do svojej východiskovej polohy: Fúkač nepoužívajte a vyhľadajte špecializovaného predajcu STIHL.
Spínacia páčka, poistka spínacej páčky alebo odblokovací posúvač sú chybné.

Zapnutie fúkača

- ▶ Vložte akumulátor.
- ▶ Odblokovací posúvač presuňte palcom v smere fúkacej rúry a podržte.
- ▶ Stlačte poistku spínacej páčky a držte ju stlačenú.
- ▶ Stlačte spínaciu páčku a držte ju stlačenú.
Vzdúch prúdi z dýzy.
- ▶ Ak blikajú 3 LED diódy na červeno: Akumulátor vyberte a vyhľadajte špecializovaného predajcu STIHL.
Vo fúkači je porucha.
- ▶ Spínaciu páčku uvoľnite.
Vzdúch už neprúdi z dýzy.

- ▶ Ak vzduch naďalej prúdi z dýzy: Akumulátor vyberte a vyhľadajte špecializovaného predajcu STIHL.
Fúkač je chybný.

10.2 Kontrola akumulátora

- ▶ Stlačte tlačidlo na akumulátore.
LED diódy svietia alebo blikajú.
- ▶ Ak LED diódy nesvietia ani neblikajú: Akumulátor nepoužívajte a vyhľadajte špecializovaného obchodníka STIHL.
V akumulátore je porucha.

11 Práca s fúkačom

11.1 Držanie a vedenie fúkača

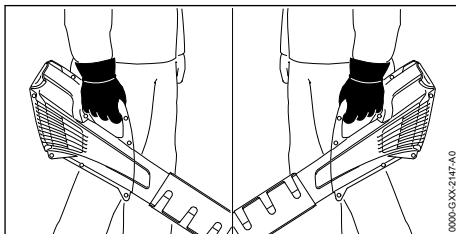

- ▶ Fúkač pridržiňte pevne jednou rukou za ovládaciu rukoväť a vedte ho tak, aby palec zvieral ovládaciu rukoväť.

11.2 Fúkanie

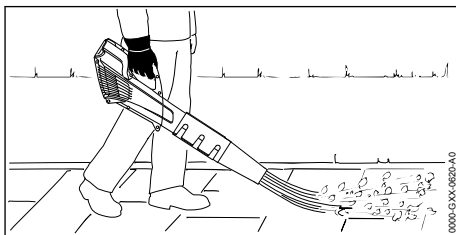

- ▶ Dýzu nasmerujte k zemi.
- ▶ Pomaly a kontrolovane sa pohybujte dopredu.

12 Po ukončení práce

12.1 Po ukončení práce

- ▶ Vypnite fúkač a vyberte akumulátor.
- ▶ Ak je fúkač mokrý: Nechajte fúkač vyschnúť.
- ▶ Ak je akumulátor mokrý: Nechajte akumulátor vyschnúť.
- ▶ Vyčistite fúkač.
- ▶ Vyčistite akumulátor.

13 Preprava

13.1 Preprava fúkača

- ▶ Vypnite fúkač a vyberte akumulátor.

Prenášanie fúkača

- ▶ Fúkač prenášajte jednou rukou za ovládaciu rukoväť.

Preprava fúkača vo vozidle

- ▶ Fúkač zaistíte tak, aby sa fúkač nemohol prevrátiť ani pohybovať.

13.2 Preprava akumulátora

- ▶ Vypnite fúkač a vyberte akumulátor.
- ▶ Zabezpečte, aby bol akumulátor v bezpečnom stave.
- ▶ Akumulátor zabaľte tak, aby boli splnené nasledujúce podmienky:
 - Obal nie je elektricky vodivý.
 - Akumulátor sa v obale nesmie pohybovať.
- ▶ Obal zaistíte tak, aby sa nemohol pohybovať.

Akumulátor podlieha požiadavkám na prepravu nebezpečného tovaru. Akumulátor je zatriedený ako UN 3480 (lítium-iónové batérie) a bol odskúšaný podľa OSN Príručky testov a kritérií, časť III, pododsek 38.3.

Prepravné predpisy sú uvedené na stránke www.stihl.com/safety-data-sheets.

13.3 Preprava nabíjačky

- ▶ Vytiahnite sieťovú zástrčku zo zásuvky.
- ▶ Vyberte akumulátor.
- ▶ Namotajte prívodný kábel a upevnite na nabíjačke.
- ▶ Ak sa nabíjačka prepravuje vo vozidle: Nabíjačku zaistíte pomocou upínacích popruhov, remeňov alebo sieťky tak, aby sa nabíjačka nemohla prevrátiť ani pohybovať.

14 Skladovanie

14.1 Skladovanie fúkača

- ▶ Vypnite fúkač a vyberte akumulátor.
- ▶ Fúkač skladujte tak, aby boli splnené nasledujúce podmienky:
 - Fúkač je mimo dosahu detí.
 - Fúkač je čistý a suchý.

14.2 Skladovanie akumulátora

STIHL odporúča skladovať akumulátor v stave nabitia medzi 40 % a 60 % (2 na zeleno svietiace LED diódy).

- ▶ Akumulátor skladujte tak, aby boli splnené nasledujúce podmienky:
 - Akumulátor je mimo dosahu detí.

- Akumulátor je čistý a suchý.
- Akumulátor je v uzavretej miestnosti.
- Akumulátor je odpojený od fúkača a nabíjačky.
- Akumulátor nie je v elektricky vodivom obale.
- Akumulátor je v teplotnom rozsahu medzi -10°C a $+50^{\circ}\text{C}$.

14.3 Skladovanie nabíjačky

- ▶ Vytiahnite sieťovú zástrčku zo zásuvky.
- ▶ Vyberte akumulátor.

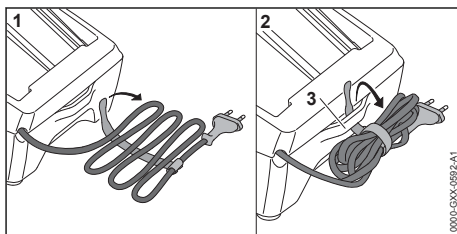

- ▶ Namotajte prívodný kábel a upevnite na nabíjačke.
- ▶ Nabíjačku skladujte tak, aby boli splnené nasledujúce podmienky:
 - Nabíjačka je mimo dosahu detí.
 - Nabíjačka je čistá a suchá.
 - Nabíjačka je v uzavretej miestnosti.
 - Nabíjačka je odpojená od akumulátora.
 - Nabíjačka nie je zavesená na prívodnom kábli alebo na držiaku (3) pre prívodný kábel.
 - Nabíjačka je v teplotnom rozsahu medzi $+5^{\circ}\text{C}$ a $+40^{\circ}\text{C}$.

15 Čistenie

15.1 Čistenie fúkača

- ▶ Vypnite fúkač a vyberte akumulátor.
- ▶ Fúkač vyčistíte vlhkou handrou. Fúkač vyčistíte vlhkou handrou.
- ▶ Vetracie štrby vyčistíte štetcom.
- ▶ Ochrannú mriežku vyčistíte štetcom alebo mäkkou kefkou.
- ▶ Odstráňte cudzie predmety z akumulátorovej šachty a vyčistíte akumulátorovú šachtu vlhkou handrou.
- ▶ Elektrické kontakty v akumulátorovej šachte vyčistíte štetcom alebo mäkkou kefkou.

15.2 Čistenie akumulátora

- ▶ Akumulátor vyčistíte vlhkou handrou.

15.3 Čistenie nabíjačky

- ▶ Vytiahnite sieťovú zástrčku zo zásuvky.
- ▶ Nabíjačku vyčistíte vlhkou handrou.

- ▶ Vetracie štrbiny vyčistite štetcom.
- ▶ Elektrické kontakty nabíjačky vyčistite štetcom alebo mäkkou kefkou.

16 Údržba a oprava

16.1 Údržba a oprava fúkača

Používateľ nemôže vykonávať údržbu a opravu fúkača sám.

- ▶ Ak je potrebné vykonať údržbu fúkača alebo ak je pokazený či poškodený, je potrebné: Vyhľadať špecializovaného obchodníka STIHL.

16.2 Údržba a oprava akumulátora

Na akumulátore sa nemusí vykonávať údržba a nedá sa opraviť.

- ▶ Ak je akumulátor pokazený alebo poškodený: Akumulátor vymeňte.

17 Odstraňovanie porúch

17.1 Odstránenie porúch fúkača alebo akumulátora

Porucha	LED diódy na akumulátore	Príčina	Náprava
Fúkač po zapnutí nenabehne.	1 LED bliká na zeleno.	Stav nabitia akumulátora je príliš nízky.	▶ Nabite akumulátor.
	1 LED svieti na červeno.	Akumulátor je príliš teplý alebo príliš studený.	▶ Vyberte akumulátor. ▶ Nechajte ho vychladnúť alebo zohriať.
	3 LED diódy blikajú na červeno.	Vo fúkači je porucha.	▶ Vyberte akumulátor. ▶ Vyčistite elektrické kontakty v akumulátorovej šachte. ▶ Vložte akumulátor. ▶ Zapnite fúkač. ▶ Ak naďalej blikajú 3 LED diódy na červeno: Fúkač nepoužívajte a vyhľadajte špecializovaného predajcu STIHL.
	3 LED diódy svietia na červeno.	Fúkač je príliš teplý.	▶ Vyberte akumulátor. ▶ Nechajte fúkač vychladnúť.
	4 LED diódy blikajú na červeno.	V akumulátore je porucha.	▶ Vyberte akumulátor a znova ho vložte. ▶ Zapnite fúkač. ▶ Ak naďalej blikajú 4 LED diódy na červeno: Akumulátor nepoužívajte a vyhľadajte špecializovaného predajcu STIHL.
		Elektrické spojenie medzi fúkačom a akumulátorom je prerušené.	▶ Vyberte akumulátor. ▶ Vyčistite elektrické kontakty v akumulátorovej šachte. ▶ Vložte akumulátor.
	Fúkač alebo akumulátor sú vlhké.	▶ Fúkač alebo akumulátor nechajte vyschnúť.	
Fúkač sa v prevádzke vypne.	3 LED diódy svietia na červeno.	Fúkač je príliš teplý.	▶ Vyberte akumulátor. ▶ Nechajte fúkač vychladnúť.
		Vyskytla sa elektrická porucha.	▶ Vyberte akumulátor a znova ho vložte. ▶ Zapnite fúkač.

16.3 Údržba a oprava nabíjačky

Na nabíjačke sa nemusí vykonávať údržba a nedá sa opraviť.

- ▶ Ak je nabíjačka pokazená alebo poškodená: Nabíjačku vymeňte.
- ▶ Ak je prívodný kábel pokazený alebo poškodený: Nabíjačku nepoužívajte a prívodný kábel nechajte vymeniť špecializovanému predajcovi STIHL.

Porucha	LED diódy na akumulátore	Príčina	Náprava
Doba prevádzky fúkača je príliš krátka.		Akumulátor nie je kompletne nabitý.	► Akumulátor úplne nabite.
		Životnosť akumulátora bola prekročená.	► Akumulátor vymeňte.
Po vložení akumulátora do nabíjačky sa proces nabíjania nespustí.	1 LED svieti na červeno.	Akumulátor je príliš teplý alebo príliš studený.	► Akumulátor nechajte vložený v nabíjačke. Proces nabíjania sa spustí automaticky, hneď ako sa dosiahne dovolený teplotný rozsah.

17.2 Oprava porúch nabíjačky

Porucha	LED na nabíjačke	Príčina	Náprava
Akumulátor sa nenabíja.	LED bliká na červeno.	Elektrické spojenie medzi nabíjačkou a akumulátorom je pretrúšené.	► Vyberte akumulátor. ► Očistite elektrické kontakty na nabíjačke. ► Vložte akumulátor.
		V nabíjačke je porucha.	► Nabíjačku nepoužívajte a vyhľadajte špecializovaného obchodníka STIHL.

18 Technické údaje

18.1 Fúkač STIHL BGA 57

- Schválený akumulátor: STIHL AK
- Rýchlosť vzduchu so zabudovanou dýzou: 46 m/s
- Hmotnosť bez akumulátora: 2,3 kg

Doba chodu je uvedená na stránke www.stihl.com/battery-life.

18.2 Akumulátor STIHL AK

- Technológia akumulátora: lítium-iónový
- Napätie: 36 V
- Kapacita v Ah: pozri výkonový štítok
- Obsah energie vo Wh: pozri výkonový štítok
- Hmotnosť v kg: pozri výkonový štítok
- Dovoľený teplotný rozsah pre použitie a uskladnenie: -10 °C až +50 °C

18.3 Nabíjačka STIHL AL 101

- Sieťové napätie: pozri výkonový štítok
- Frekvencia: pozri výkonový štítok
- Menovitý výkon: pozri výkonový štítok
- Nabíjací prúd: pozri výkonový štítok
- Dovoľený teplotný rozsah pre použitie a uskladnenie: +5 °C až +40 °C

Časy nabíjania sú uvedené na stránke www.stihl.com/charging-times.

18.4 Predlžovacie káble

Ak sa používa predlžovací kábel, musí mať ochranný vodič a jeho žily musia mať v závislosti

od napätia a dĺžky predlžovacieho kábla minimálne nasledujúce prierezy:

Ak je hodnota menovitého napätia na výkonnosti štítka 220 V až 240 V:

- Dĺžka kábla do 20 m: AWG 15 / 1,5 mm²
- Dĺžka kábla 20m až 50 m: AWG 13 / 2,5 mm²

Ak je hodnota menovitého napätia na výkonnosti štítka 100 V až 127 V:

- Dĺžka kábla do 10 m: AWG 14 / 2,0 mm²
- Dĺžka kábla 10 m až 30 m: AWG 12 / 3,5 mm²

18.5 Hodnoty hluku a vibrácií

Hodnota K pre hladiny akustického tlaku je 2 dB(A). Hodnota K pre hladiny akustického výkonu je 2 dB(A). Hodnota K pre hodnoty vibrácií je 2 m/s².

STIHL odporúča nosiť ochranu sluchu.

- Hladina akustického tlaku L_{pA} meraná podľa EN 50636-2-100: 79 dB(A).
- Hladina akustického výkonu L_{WA} meraná podľa EN 50636-2-100: 90 dB(A).
- Hodnota vibrácií a_{hv} meraná podľa EN 50636-2-100, ovládacia rukoväť: < 2,5 m/s².

Uvedené hodnoty vibrácií boli namerané podľa normovanej skúšobnej metódy a je možné ich použiť na porovnanie elektrických zariadení. Skutočne sa vyskytujúce hodnoty vibrácií môžu byť odlišné od uvedených hodnôt v závislosti od spôsobu použitia. Uvedené hodnoty vibrácií sa

môžu byť použit' na prvé odhadnutie vibračného zaťaženia. Skutočné vibračné zaťaženie sa musí odhadnúť. Pri tom sa môžu zohľadniť aj časy, v ktorých je elektrické zariadenie vypnuté, a časy, v ktorých je síce zapnuté, ale beží bez zaťaženia.

Informácie na splnenie smernice pre zamestnávateľov o vibráciách 2002/44/ES sú uvedené na stránke www.stihl.com/vib.

18.6 REACH

REACH označuje nariadenie ES pre registráciu, hodnotenie a autorizáciu chemikálií.

Informácie na splnenie Nariadenia REACH sú uvedené na stránke www.stihl.com/reach.

19 Náhradné diely a príslušenstvo

19.1 Náhradné diely a príslušenstvo

STIHL Tieto symboly označujú originálne náhradné diely STIHL a originálne príslušenstvo STIHL.

STIHL odporúča používanie originálnych náhradných dielov STIHL a príslušenstva značky STIHL.

Náhradné diely a príslušenstvo iných výrobcov nemôžu byť spoločnosťou STIHL odborné posudzované z hľadiska spoľahlivosti, bezpečnosti a vhodnosti aj napriek vykonávanému sledovaniu trhu a STIHL nemôže za ich použitie ručiť.

Originálne náhradné diely STIHL a originálne príslušenstvo STIHL sú dostupné u špecializovaného predajcu značky STIHL.

20 Likvidácia

20.1 Likvidácia fúkača, akumulátora a nabíjačky

Informácie o likvidácii dostanete u špecializovaného obchodníka STIHL.

► Fúkač, akumulátor, nabíjačku, príslušenstvo a obal zlikvidujte podľa predpisov a ekologicky.

21 EÚ vyhlásenie o zhode

21.1 Fúkač STIHL BGA 57

ANDREAS STIHL AG & Co. KG
Badstraße 115
D-71336 Waiblingen

Nemecko

vyhlasuje na vlastnú zodpovednosť, že

- Druh konštrukcie: Akumulátorový fúkač
- Firemná značka: STIHL
- Typ: BGA 57
- Sériové ident. číslo: 4523

zodpovedá príslušným ustanoveniam smerníc 2011/65/EÚ, 2006/42/ES, 2014/30/EÚ a 2000/14/ES a výrobok bol vyvinutý a vyrobený v súlade s verziami nasledujúcich noriem platnými k dátumu výroby: EN 55014-1, EN 55014-2, EN 60335-1 a EN 50636-2-100.

Pri zisťovaní nameranej a zaručenej hladiny akustického výkonu sa postupovalo podľa smernice 2000/14/ES, dodatok V.

- Nameraná hladina akustického výkonu: 90 dB(A)
- Zaručená hladina akustického výkonu: 92 dB(A)

Technické dokumenty sú uschované na oddelení schvaľovania výrobkov spoločnosti ANDREAS STIHL AG & Co.

Rok výroby, krajina pôvodu a číslo stroja sú uvedené na fúkači.

Waiblingen, 03.02.2020

ANDREAS STIHL AG & Co. KG



v zastúpení

Dr. Jürgen Hoffmann, Vedúci oddelenia pre zabezpečenie údajov, predpisov a schvaľovania výrobkov

21.2 Vyhlásenie o zhode pre nabíjačku STIHL AL 101

Táto nabíjačka bola vyrobená a uvedená na trh v súlade s nasledujúcimi smernicami: 2014/35/EÚ, 2014/30/EÚ a 2011/65/EÚ.

Rok výroby, krajina pôvodu a číslo stroja sú uvedené na nabíjačke.

Kompletné ES vyhlásenie o zhode je dostupné v spoločnosti ANDREAS STIHL AG & Co. KG, Badstraße 115, 71336 Waiblingen, Nemecko.

Saturs

1	Priekšvārds.....	34
2	Informācija par šo lietošanas instrukciju...	34
3	Pārskats.....	34

4	Drošības norādījumi.....	35
5	Lapu pūtēja sagatavošana lietošanai.....	41
6	Akumulatora uzlāde un gaismas diodes... ..	42
7	Lapu pūtēja montāža.....	43
8	Akumulatora ievietošana.....	43
9	Lapu pūtēja ieslēgšana un izslēgšana.....	43
10	Lapu pūtēja un akumulatora pārbaude.....	44
11	Strādāšana ar lapu pūtēju.....	44
12	Pēc darba.....	44
13	Transportēšana.....	44
14	Uzglabāšana.....	45
15	Tīrīšana.....	45
16	Apkope un remonts.....	46
17	Traucējumu novēršana.....	46
18	Tehniskie dati.....	47
19	Rezerves daļas un piederumi.....	48
20	Utilizēšana.....	48
21	ES atbilstības deklarācija.....	48

1 Priekšvārds

Cienītais klient, cienījamā kliente!

Mēs priecājamies, ka esat izvēlēties STIHL. Mēs attīstām un ražojam savus augstākās kvalitātes izstrādājumus atbilstoši savu klientu prasībām. Šādi rodas izstrādājumi, kas ir īpaši uzticami arī smagos apstākļos.

STIHL nodrošina arī augstāko servisa kvalitāti. Mūsu tirgotāji garantē profesionālas konsultācijas un apmācību, kā arī visaptverošu tehnisku apkalpošanu.

STIHL vienmēr ilgtspējīgu un atbildīgu rūpējas par dabu. Šī lietošanas instrukcija sniedz jums atbalstu, lai jūs ilgstoši, droši un videi draudzīgi varētu lietot savu STIHL Produkt ražojumu.

Mēs pateicamies par jūsu uzticību un vēlam jums izdošanos ar jūsu STIHL izstrādājumu.



Dr. Nikolas Stihl

SVARĪGI! PIRMS LIETOŠANAS IZLASIET UN SAGLABĀJIET.

2 Informācija par šo lietošanas instrukciju

2.1 Spēkā esošie dokumenti

Spēkā ir vietējie drošības noteikumi.

- Papildus šai lietošanas instrukcijai izlasiet, saprotiet un saglabājiet šādus dokumentus:
 - Akumulatora STIHL AK drošības norādījumi

- Drošības informācija STIHL akumulatoriem un ražojumiem ar uzstādītu akumulatoru: www.stihl.com/safety-data-sheets

2.2 Brīdinājuma norāžu apzīmēšana tekstā

! BRĪDINĀJUMS

- Norāde sniedz informāciju par apdraudējumam, kas var izraisīt smagas traumas vai nāvi.
 - Minētās darbības var novērst smagas traumas vai nāvi.

NORĀDĪJUMS

- Norāde sniedz informāciju par apdraudējumam, kas var izraisīt mantiskos bojājumus.
 - Minētās darbības var novērst mantiskos bojājumus.

2.3 Simboli tekstā



Šis simbols sniedz norādi uz nodaļu šajā lietošanas instrukcijā.

3 Pārskats

3.1 Lapu pūtējs, akumulators un lādētājs

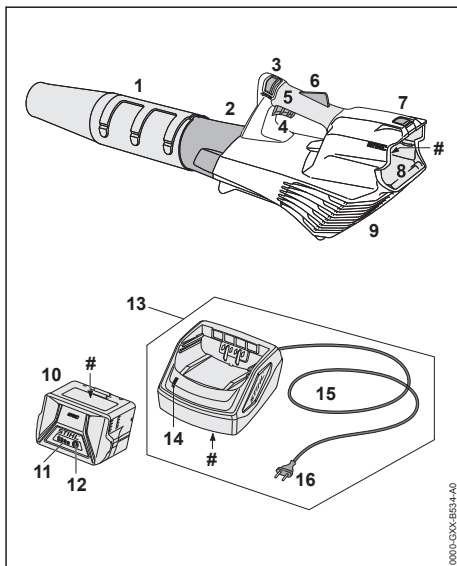

1 Sprausla

Sprausla vada un apvieno gaisa plūsmu.

2 Pūtes caurule

Pūtes caurule vada gaisa plūsmu.

3 Atbloķēšanas svira

Atbloķēšanas svira kopā ar slēdža sviras fiksatoru atbloķē arī slēgšanas dakšu.

4 Slēdža svira

Slēdža svira ieslēdz un izslēdz lapu pūtēju.

5 Vadības rokturis

Vadības rokturis paredzēts lapu pūtēja vadībai, virzīšanai un pārnēsāšanai.

6 Slēdža sviras fiksators

Slēdža sviras fiksators atbloķē slēdža sviru.

7 Bloķēšanas svira

Bloķēšanas svira notur akumulatoru akumulatora nodalījumā.

8 Akumulatora nodalījums

Akumulatora nodalījumā tiek ievietots akumulators.

9 Aizsargrežģis

Aizsargrežģis aizsargā lietotāju no lapu pūtēja kustīgajām detaļām.

10 Akumulators

Akumulators nodrošina lapu pūtēju ar enerģiju.

11 Gaismas diodes

Gaismas diodes rāda akumulatora uzlādes līmeni un traucējumus.

12 Taustiņš

Taustiņa nospiešanas rezultātā iedegas gaismas diodes uz akumulatora.

13 Lādētājs

Lādētāja lādē akumulatoru.

14 Gaismas diode

Gaismas diode rāda lādētāja statusu.

15 Pieslēguma kabelis

Barošanas kabelis savieno lādētāju ar tīkla kontaktdakšu.

16 Barošanas kontaktdakša

Barošanas kontaktdakša savieno barošanas kabeli ar kontaktlīgzdu.

Identifikācijas datu plāksnīte ar iekārtas numuru**3.2 Simboli**

Simboli var atrasties uz lapu pūtēja, akumulatora un lādētāja un tie nozīmē sekojošo:



1 gaismas diode deg sarkanā krāsā. Akumulators ir pārāk silts vai auksts.



4 gaismas diodes mirgo sarkanā krāsā. Radijs akumulatora traucējums.



Gaismas diode deg zaļā krāsā un akumulatora gaismas diodes deg vai mirgo zaļā krāsā. Akumulators tiek lādēts.



Gaismas diode mirgo sarkanā krāsā. Starp akumulatoru un lādētāju nav kontakta vai akumulators vai lādētājā radijs traucējums.



Garantētais skaņas jaudas līmenis saskaņā ar direktīvu 2000/14/EK, mērvienība: dB(A), lai varētu salīdzināt ražojumu trokšņu emisijas.



Dati līdzās simbolam norāda par akumulatoru enerģijas tilpumu atbilstoši šūnu ražotāja specifikācijai. Lietderīgā energoietilpība ir mazāka.



Lietojiet elektroinstrumentu slēgtā un sausā telpā.



Neizmetiet ražojumu sadzīves atkritumos.

4 Drošības norādījumi**4.1 Brīdinājuma simboli**

Brīdinājuma simboli uz lapu pūtēja, akumulatora vai lādētāja nozīmē:



Ievērojiet drošības norādījumus un to pasākumus.



Izlasiet, saprotiet un saglabājiet lietošanas instrukciju.



Valkājiet aizsargbrilles.



Gari mati jātur kopā tā, lai tos nevarētu ievilkļt lapu pūtējā.



Darba pārtraukumu, transportēšanas, glabāšanas, apkopes vai remonta laikā izņemiet akumulatoru.



Sargājiet lapu pūtēju un lādētāju no lietus un mitruma.



Ievērojiet drošības distanci.



Aizsargājiet akumulatoru no karstuma un atklātas liesmas.



Aizsargājiet akumulatoru no lietus un mitruma un neievietojiet to šķidrumos.



Ievērojiet pieļaujamo akumulatora temperatūras diapazonu.

4.2 Nosacījumiem atbilstīga lietošana

Lapu pūtējs STIHL BGA 57 ir paredzēts lapu, zāles, papīra un līdzīgu materiālu pūšanai.

Neizmantojiet lapu pūtēju lietū.

Akumulators STIHL AK nodrošina lapu pūtēju ar enerģiju.

Lādētājs STIHL AL 101 lādē akumulatoru STIHL AK.

▲ BRĪDINĀJUMS

- Akumulatori un lādētāji, kurus STIHL nav atļāvis lietot lapu pūtējam, var radīt ugunsgrēkus un sprādzienus. Iespējamās smagas traumas vai pat nāve un mantiskie bojājumi.
 - ▶ Lapu pūtējā izmantojiet akumulatoru STIHL AK.
 - ▶ Lādējiet STIHL AK akumulatoru ar lādētāju STIHL AL 101, AL 300 vai AL 500.
- Neizmantojot lapu pūtēju, akumulatoru vai lādētāju atbilstoši noteikumiem, iespējamās smagas traumas vai pat nāve un mantiskie bojājumi.
 - ▶ Lapu pūtēju, akumulatoru un lādētāju lietojiet tā, kā aprakstīts šajā lietošanas instrukcijā.

4.3 Prasības lietotājam

▲ BRĪDINĀJUMS

- Lietotāji bez instruktažas nespēj atpazīt vai novērtēt apdraudējumu, ko rada lapu pūtējs, akumulators un lādētājs. Lietotājs vai citi cilvēki var gūt smagas traumas vai var tik nonāvēti.



- ▶ Izlasiet, saprotiet un saglabājiet lietošanas instrukciju.

- ▶ Nododot lapu pūtēju, akumulatoru un lādētāju citai personai: nododiet arī lietošanas instrukciju.
- ▶ Pārliecinieties, vai lietotājs atbilst šādām prasībām:
 - Lietotājs ir atpūties.

– Lietotājs fiziski, sensoriski un garīgi ir spējīgs vadīt lapu pūtēju, akumulatoru un lādētāju, kā arī ar tiem strādāt. Ja lietotājam ir fiziiski, sensoriski vai garīgi ierobežotas spējas, viņš iekārtu drīkst lietot tikai citu uzraudzībā vai arī pēc atbildīgās personas instrukciju saņemšanas.

- Lietotājs spēj atpazīt un novērtēt lapu pūtēja, akumulatoru un lādētāja apdraudējumus.

– Lietotājs ir pilngadīgs vai lietotājs uzraudzībā tiek apmācīts darbam atbilstoši nacionālajiem noteikumiem.

– Pirms pirmās lapu pūtēja un lādētāja lietošanas reizes lietotājs ir saņēmis STIHL tirgotāja vai speciālista instrukcijas.

- Lietotājs nav alkohola, medikamentu vai narkotiku ietekmē.
- ▶ Neskaidrību gadījumā: vērsieties pie STIHL tirgotāja.

4.4 Apģērbs un aprīkojums

▲ BRĪDINĀJUMS

- Darba laikā garus matus iespējams ievilkot lapu pūtējā. Lietotājs var gūt smagas traumas.
 - ▶ Sasieniet un nostipriniet garus matus tā, lai tie atrastos virs pleciem.



- ▀ Darba laikā lielā ātrumā gaisā var tikt uz mesti priekšmeti. Lietotājs var gūt traumas.



- ▀ Valkājiet cieši pieguļošas aizsargbrilles. Piemērotas aizsargbrilles ir pārbaudītas atbilstoši standartam EN 166 vai vietējiem noteikumiem un ar šo atbilstošu apzīmējumu ir pieejamas tirdzniecībā.

- ▀ Valkājiet garas bikses.
- ▀ Darba laikā iespējama putekļu sacelšanās. Darba laikā ieelpotie putekļi var kaitēt veselībai un radīt alerģiskas reakcijas.
- ▀ Ja saceljas putekļi: Lietojiet putekļu aizsargmasku.
- ▀ Nepiemērots apģērbs var ieķerties koksnē, krūmājos un lapu pūtējā. Lietotājs ar nepiemērotu apģērbu var gūt smagas traumas.
- ▀ Nēsājiet cieši pieguļošu apģērbu.
- ▀ Noņemiet šalles un rotaslietas.
- ▀ Lietotājam valkājot nepiemērotus apavus, viņš var paslidēt. Lietotājs var gūt traumas.
- ▀ Valkājiet cietus, slēgtus apavus ar nesli-došu pazoli.

4.5 Darba zona un apkārtnē

4.5.1 Lapu pūtējs

▲ BRĪDINĀJUMS

- ▀ Nepiederošas personas, bērni un dzīvnieki nespēj atpazīt un novērtēt lapu pūtēja un uzmes to priekšmetu radītos apdraudējumus. Nepiederošas personas, bērni un dzīvnieki var gūt smagus vai nāvējošus savainojumus, un var rasties materiālu bojājumi.



- ▀ Nodrošiniet, lai nepiederošas personas, bērni un dzīvnieki darba zonai netuvotos tuvāk par 5 m.

- ▀ Ievērojiet 5 m attālumu no priekšmetiem.
- ▀ Neatstājiet lapu pūtēju bez uzraudzības.
- ▀ Nodrošiniet, lai bērni nevarētu rotaļāties ar lapu pūtēju.
- ▀ Lapu pūtējs nav ūdensdrošs. Strādājot lietū vai mitrā vidē, iespējams elektriskās strāvas trieciens. Lietotājs var gūt traumas un lapu pūtējs var tikt sabojāts.



- ▀ Nestrādājiet lietū un mitrā vidē.

- ▀ Lapu pūtēja elektriskās detaļas var radīt dzirksteles. Viegli uzliesmojošā vai sprādzienbīstamā vidē dzirksteles var izraisīt ugunsgrēkus un sprādzienus. Var rasties smagi vai nāvējoši savainojumi un materiālu bojājumi.

- ▀ Nestrādājiet viegli uzliesmojošā un sprādzienbīstamā vidē.

4.5.2 Akumulators

▲ BRĪDINĀJUMS

- ▀ Nepiederošas personas, bērni un dzīvnieki nespēj atpazīt un novērtēt akumulatora radītos apdraudējumus. Nepiederošas personas, bērni un dzīvnieki var gūt smagas traumas.
- ▀ Nodrošiniet, lai nepiederošas personas, bērni un dzīvnieki netuvotos.
- ▀ Neatstājiet akumulatoru bez uzraudzības.
- ▀ Nodrošiniet, lai bērni nevarētu rotaļāties ar akumulatoru.
- ▀ Akumulators nav aizsargāts pret visu vides ietekmi. Ja akumulators ir pakļauts noteiktai vides ietekmei, tas var aizdegties vai uzsprāgt. Iespējamas smagas traumas un mantiskie bojājumi.



- ▀ Aizsargājiet akumulatoru no karstuma un atklātas liesmas.
- ▀ Nemetiet akumulatorus ugunī.



- ▀ Akumulatoru lietojiet un glabājiet temperatūrā, kas ir robežās no -10 °C līdz +50 °C.



- ▀ Aizsargājiet akumulatoru no lietus un mitruma un neievietojiet to šķidrumos.

- ▀ Netuviniet akumulatoru metāliskiem priekšmetiem.
- ▀ Nepakļaujiet akumulatoru augsta spiediena iedarbībai.
- ▀ Nepakļaujiet akumulatoru mikroviļņu iedarbībai.
- ▀ Aizsargājiet akumulatoru pret ķīmikālijām un sāļiem.

4.5.3 Lādētājs

▲ BRĪDINĀJUMS

- ▀ Nepiederošas personas, bērni un dzīvnieki nespēj atpazīt un novērtēt lādētāja un elektriskās strāvas radīto apdraudējumu. Nepiederošas personas, bērni un dzīvnieki var gūt smagas vai nāvējošas traumas.
- ▀ Nodrošiniet, lai nepiederošas personas, bērni un dzīvnieki netuvotos.
- ▀ Nodrošiniet, lai bērni nevarētu rotaļāties ar lādētāju.
- ▀ Lādētājs nav ūdensdrošs. Strādājot lietū vai mitrā vidē, iespējams elektriskās strāvas trieciens.

ciens. Lietotājs var gūt traumas un lādētājs var tikt sabojāts.



▶ Nelietojiet to lietū un mitrā vidē.

- Lādētājs nav aizsargāts pret visu vides ietekmi. Ja lādētājs ir pakļauts noteiktai vides ietekmei, tas var aizdegties vai uzsprāgt. Var rasties smagi savainojumi un materiālu bojājumi.
 - ▶ Lietojiet lādētāju slēgtā un sausā telpā.
 - ▶ Nelietojiet lādētāju ugunsnedrošā vai sprādziennedrošā vidē.
 - ▶ Nelietojiet lādētāju uz ugunsnedrošas pamatnes.
 - ▶ Lādētāju lietojiet un glabājiet temperatūrā, kas ir robežās no + 5 °C līdz + 40 °C.
- Cilvēki var aizķerties ar barošanas kabeļa. Cilvēki var gūt traumas un sabojāt lādētāju.
 - ▶ Novietojiet barošanas kabeli līdzēni uz pamatnes.

4.6 Drošs stāvoklis

4.6.1 Lapu pūtējs

Lapu pūtējs ir drošā stāvoklī, ja ir izpildīti šādi noteikumi:

- Lapu pūtējs nav bojāts.
- Lapu pūtējs ir tīrs un sauss.
- Vadības elementi darbojas, un tiem nav veiktas izmaiņas.
- Šajā lapu pūtējā ir uzstādīti tikai oriģinālie STIHL piederumi.
- Piederumi ir pareizi uzstādīti.

▲ BRĪDINĀJUMS

- Ja stāvoklis nav ekspluatācijai drošs, detaļas var nedarboties pareizi un drošības aprīkojums var nedarboties vispār. Cilvēki var gūt smagus vai nāvējošus savainojumus.
 - ▶ Nestrādājiet ar bojātu lapu pūtēju.
 - ▶ Ja lapu pūtējs ir netīrs vai mitrs: Notīriet un izžāvējiet lapu pūtēju.
 - ▶ Nomainiet lapu pūtēju. Izņēmums: uzstādot šim lapu pūtējam piemērotu sprauslu.
 - ▶ Ja vadības elementi nedarbojas: nestrādājiet ar lapu pūtēju.
 - ▶ Uzstādiet šim lapu pūtējam tikai oriģinālos STIHL piederumus.
 - ▶ Uzstādiet piederumus tā, kā aprakstīts šajā vai piederuma lietošanas pamācībā.
 - ▶ Neievietojiet priekšmetus lapu pūtēja atvērumos.
 - ▶ Nomainiet nolietotas vai bojātas norādījumu plāksnītes.

- ▶ Ja rodas nesekmīgā: sazinieties ar STIHL tirgotāju.

4.6.2 Akumulators

Akumulators ir ekspluatācijai drošā stāvoklī, ja ir izpildīti tālāk minētie nosacījumi.

- Akumulators nav bojāts.
- Akumulators ir sauss un tīrs.
- Akumulators darbojas, un tam nav veiktas izmaiņas.

▲ BRĪDINĀJUMS

- Ja akumulators nav ekspluatācijai drošā stāvoklī, tā darbība vairs nav droša. Cilvēki var smagi savainoties.
 - ▶ Strādājiet tikai tad, ja akumulators darbojas un nav bojāts.
 - ▶ Nelādējiet bojātu akumulatoru.
 - ▶ Ja akumulators ir netīrs vai slapjš: notīriet akumulatoru un ļaujiet tam nožūt.
 - ▶ Neveiciet izmaiņas akumulatorā.
 - ▶ Neievietojiet akumulatora atverēs priekšmetus.
 - ▶ Nekad nesavienojiet akumulatora elektriskos kontaktus ar metāla priekšmetiem un neradiet īsslēgumu.
 - ▶ Neatveriet akumulatoru.
 - ▶ Nomainiet nolietotas vai bojātas norādījumu plāksnītes.
- No bojāta akumulatora var izplūst šķidrums. Ja šķidrums saskaras ar ādu vai iekļūst acīs, var rasties ādas vai acu kairinājums.
 - ▶ Izvairieties no saskares ar šo šķidrumu.
 - ▶ Ja šķidrums saskāries ar ādu: nomazgājiet attiecīgās vietas ar lielu ūdens daudzumu un ziepēm.
 - ▶ Ja šķidrums iekļuvis acīs: vismaz 15 minūtes skalojiet acis ar lielu ūdens daudzumu un griezieties pie ārsta.
- Bojāts akumulators var radīt neparastu smaku, dūmus vai degt. Var rasties smagi vai nāvējoši savainojumi un materiāli zaudējumi.
 - ▶ Ja akumulators rada neparastu smaku vai dūmus: neizmantojiet akumulatoru un nenovietojiet tā tuvumā degošas vielas.
 - ▶ Ja akumulators deg: mēģiniet dzēst akumulatoru ar ugunsdzēsības aparātu vai ūdeni.

4.6.3 Lādētājs

Lādētājs ir drošā stāvoklī, ja ir izpildīti šādi noteikumi:

- Lādētājs nav bojāts.
- Lādētājs ir tīrs un sauss.

▲ BRĪDINĀJUMS

- Nedrošā stāvoklī detaļas var nedarboties pareizi, un drošības ierīces var neveikt savas funkcijas. Tas var cilvēkiem radīt smagas vai nāvējošas traumas.
 - ▶ Nelietojiet bojātu lādētāju.
 - ▶ Ja lādētājs ir nefīrs vai mitrs: Nofīriet un izžāvējiet lādētāju.
 - ▶ Neveiciet lādētāja izmaiņas.
 - ▶ Neievietojiet priekšmetus lādētāja atvērumos.
 - ▶ Nekad nesavienojiet lādētāja elektriskos kontaktus ar metāla priekšmetiem un neveidojiet īsslēgumu.
 - ▶ Lādētāju nedrīkst atvērt.

4.7 Strādāšana

▲ BRĪDINĀJUMS

- Lietotājs noteiktās situācijās vairs nespēj koncentrēti strādāt. Lietotājs var paklupt, krist un gūt smagas traumas.
 - ▶ Strādājiet mierīgi un pārdomāti.
 - ▶ Ja gaismas un redzamības apstākļi ir slikti: nestrādājiet ar lapu pūtēju.
 - ▶ Lietojiet lapu pūtēju atsevišķi.
 - ▶ Nestrādājiet virs plecu augstuma.
 - ▶ Uzmanieties no šķēršļiem.
 - ▶ Strādājiet stāvot uz zemes un turiet līdzsvaru. Ja nepieciešams strādāt augstumā: Izmantojiet pacelēju vai drošas sastatnes.
 - ▶ Rodoties noguruma pazīmēm: atpūties.
 - ▶ Pūtiēt vēja virzienā.
- Darba laikā lielā ātrumā gaisā var tikt uz mesti priekšmeti. Cilvēki un dzīvnieki var gūt traumas, kā arī iespējami mantiskie bojājumi.
 - ▶ Nepūtiēt cilvēku, dzīvnieku un priekšmetu virzienā.
- Ja lapu pūtēja darba laikā mainās vai darbojas neparasti, tas var būt nedrošā stāvoklī. Iespējamās smagas traumas un mantiskie bojājumi.
 - ▶ Beidziet darbu, izņemiet akumulatoru un lūdziet STIHL tirgotāja palīdzību.
- Darba laikā var veidoties lapu pūtēja radīta vibrācija.
 - ▶ Atpūties.
 - ▶ Rodoties asins cirkulācijas traucējumiem: griezieties pie ārsta.
- Šādi saceltie putekļi var elektrostātiski uzlādēt lapu pūtēju. Noteiktos vides apstākļos (piem., sausā vidē) lapu pūtējs var strauji izlādēties un radīt dzirksteles. Dzirksteles ugunsnedrošā vai sprādziennedrošā vidē var radīt ugunsgrēkus un sprādzienus. Iespējamās smagas traumas vai pat nāve un mantiskie bojājumi.

- ▶ Nestrādājiet ugunsnedrošā vai sprādziennedrošā vidē.

4.8 Saglabāt

▲ BRĪDINĀJUMS

- Lādēšanas laikā bojāts lādētājs var neierasti smaržot vai dūmot. Iespējamās traumas un mantiskie bojājumi.
 - ▶ Atvienojiet tīkla kontaktdakšu no kontaktlīgšanas.
- Nepietiekamas siltuma novades dēļ lādētājs var pārkarst un aizdegties. Iespējamās smagas traumas vai pat nāve un mantiskie bojājumi.
 - ▶ Nepārkļāviet lādētāju.

4.9 Elektriskā pieslēgšana

Saskare ar strāvu vadošām detaļām iespējama šādu iemeslu dēļ:

- Pieslēguma kabelis vai pagarinātājs ir bojāti.
- Pieslēguma kabeļa tīkla kontaktdakša vai pagarinātājs ir bojāti.
- Kontaktlīgšanas nav pareizi uzstādīta.

▲ BĪSTAMI

- Saskare ar strāvu vadošām detaļām var radīt strāvas triecienu. Lietotājs var gūt smagas vai nāvējošas traumas.

- ▶ Pārlicinieties, vai barošanas kabelis, pagarinātāja vads un to tīkla kontaktdakšas nav bojātas.



Ja pieslēguma kabelis vai pagarinātājs ir bojāti:

- ▶ Nepieskarieties bojātajai vietai.
- ▶ Atvienojiet tīkla kontaktdakšu no kontaktlīgšanas.
- ▶ Pieskarieties pieslēguma kabelim, pagarinātājam un tīkla kontaktdakšām ar sausām rokām.
- ▶ Iespraudiet tīkla kontaktdakšu vai pagarinātāju pareizi instalētā un nodrošinātā kontaktlīgzdā ar aizsardzības kontaktu.
- ▶ Pieslēdziet lādētāju, izmantojot noplūdstrāvas aizsargslēdzi (30 mA, 30 ms).
- Bojāts vai nepiemērots pagarinātājs var izraisīt elektriskās strāvas triecienu. Tas var cilvēkiem radīt smagas vai nāvējošas traumas.
 - ▶ Izmantojiet pagarinātāju ar pareizu vadu šķēsgriezumu,  18.4.

▲ BRĪDINĀJUMS

- Uzlādes laikā nepareizs tīkla spriegums vai nepareiza tīkla frekvence lādētājā var radīt pārspriegumu. Šādi iespējams sabojāt lādētāju.

- ▶ Pārļiecinieties, vai tīkla spriegums un tīkla frekvence atbilst norādēm lādētāja jaudas plāksnītē.
- Nepareizi uzstādīts pieslēguma kabelis un pagarinātājs var būt bojāts un cilvēki var aiz tā aizķerties. Cilvēki var gūt traumas un sabojāt pieslēguma kabeli vai pagarinātāju.
 - ▶ Uzstādieliet un apzīmējiet pieslēguma kabeli un pagarinātāju tā, lai cilvēki nevarētu aiz tiem aizķerties.
 - ▶ Uzstādieliet pieslēguma kabeli un pagarinātāju tā, lai to nebūtu iespējams nospriegot vai safit.
 - ▶ Uzstādieliet pieslēguma kabeli un pagarinātāju tā, lai to nebūtu iespējams sabojāt, salocīt, saspiest vai noberzt.
 - ▶ Aizsargājiet pieslēguma kabeli un pagarinātāju pret karstumu, eļļu un ķīmikālijām.
 - ▶ Uzstādieliet pieslēguma kabeli un pagarinātāju uz sausas pamatnes.
- Darba laikā pagarinātājs sasilst. Ja siltums netiek novadīts, tas var izraisīt ugunsgrēku.
 - ▶ Izmantojot kabelu spoli: Pilnībā izritiniet visu kabelu spoli.
- Ja elektriskie vadi un caurules ir uzstādītas sienā, uzstādot lādētāju pie sienas, tās var tikt bojātas. Saskaņā ar elektriskās strāvas vadiem var radīt strāvas triecienu. Iespējamās smagas traumas un mantiskie bojājumi.
 - ▶ Pārļiecinieties, ka paredzētajā vietā sienā nav elektriskie vadi un caurules.
- Neuzstādot lādētāju pie sienas tā, kā aprakstīts šajā lietošanas instrukcijā, lādētājs vai akumulators var nokrist vai lādētājs var pārāk sakarst. Iespējamās traumas un mantiskie bojājumi.
 - ▶ Uzstādieliet lādētāju pie sienas tā, kā aprakstīts šajā lietošanas instrukcijā.
- Ja lādētājs ar ievietotu akumulatoru tiek uzstādīts pie sienas, akumulators var izkrist no lādētāja. Iespējamās traumas un mantiskie bojājumi.
 - ▶ Vispirms uzstādieliet lādētāju pie sienas un tikai pēc tam ievietojiet akumulatoru.

4.10 Transportēšana

4.10.1 Lapu pūtējs

▲ BRĪDINĀJUMS

- Transportēšanas laikā lapu pūtējs var apgāzties vai pārvietoties. Iespējamās traumas un mantiskie bojājumi.



- ▶ Izņemiet akumulatoru.

- ▶ Nostipriniet lapu pūtēju ar fiksācijas siksnām, siksnām vai tīklu tā, lai tas nevarētu apgāzties un kustēties.

4.10.2 Akumulators

▲ BRĪDINĀJUMS

- Akumulators nav aizsargāts pret visu vides ietekmi. Ja akumulators ir pakļauts noteiktai vides ietekmei, tas var tikt sabojāts un radīt mantiskos bojājumus.
 - ▶ Netransportējiet bojātu akumulatoru.
 - ▶ Transportējiet akumulatoru elektrisko strāvu nevedošā iepakojumā.
- Transportēšanas laikā akumulators var apgāzties vai pārvietoties. Iespējamās traumas un mantiskie bojājumi.
 - ▶ Ievietojiet akumulatoru iepakojumā tā, lai tas nekustētos.
 - ▶ Nostipriniet iepakojumu tā, lai tas nekustētos.

4.10.3 Lādētājs

▲ BRĪDINĀJUMS

- Transportēšanas laikā lādētājs var apgāzties vai pārvietoties. Var rasties savainojumi un materiālu bojājumi.
 - ▶ Atvienojiet tīkla kontaktdakšu no kontaktligzdas.
 - ▶ Izņemiet akumulatoru.
 - ▶ Nostipriniet lādētāju ar fiksācijas siksnām, siksnām vai tīklu tā, lai tas nevarētu apgāzties un kustēties.
- Barošanas kabelis nav paredzēts lādētāja pārnēsāšanai. Šādi iespējams sabojāt barošanas kabeli un lādētāju.
 - ▶ Uztiniet pieslēguma kabeli un piestipriniet to uz lādētāja.

4.11 Uzglabāšana

4.11.1 Lapu pūtējs

▲ BRĪDINĀJUMS

- Bērni nespēj atpazīt un novērtēt lapu pūtēja radīto apdraudējumu. Bērni var tikt nopietni savainoti.



- ▶ Izņemiet akumulatoru.

- ▶ Glabājiet lapu pūtēju bērniem nepieejamās vietās.
- Mitruma iedarbībā lapu pūtēja elektriskie kontakti un metāliskās detaļas var sākt rūstēt. Šādi iespējams sabojāt lapu pūtēju.



- ▶ Izņemiet akumulatoru.

- ▶ Glabājiet lapu pūtēju tīru un sausu.

4.11.2 Akumulators

▲ BRĪDINĀJUMS

- Bērni nespēj atpazīt un novērtēt akumulatora radīto apdraudējumu. Bērni var tikt nopietni savainoti.
 - ▶ Glabājiet akumulatoru bērniem nepieejamās vietās.
- Akumulators nav aizsargāts pret visu vides ietekmi. Ja akumulators ir pakļauts noteiktai vides ietekmei, tas var tikt sabojāts.
 - ▶ Glabājiet akumulatoru tīru un sausu.
 - ▶ Glabājiet akumulatora slēgtā telpā.
 - ▶ Glabājiet akumulatoru atsevišķi no lapu pūtēja un lādētāja.
 - ▶ Glabājiet akumulatoru elektrisko strāvu nevadošā iepakojumā.
 - ▶ Akumulatoru glabājiet temperatūrā, kas ir robežās no - 10 °C līdz + 50 °C.

4.11.3 Lādētājs

▲ BRĪDINĀJUMS

- Bērni nespēj atpazīt un novērtēt lādētāja radīto apdraudējumu. Tas var bērniem radīt smagas vai nāvējošas traumas.
 - ▶ Izņemiet akumulatoru.
 - ▶ Glabājiet lādētāju bērniem nepieejamās vietās.
- Lādētājs nav aizsargāts pret visu vides ietekmi. Ja lādētājs ir pakļauts noteiktai vides ietekmei, tas var tikt sabojāts.
 - ▶ Izņemiet akumulatoru.
 - ▶ Ja lādētājs ir silts: ļaujiet lādētājam atdzist.
 - ▶ Glabājiet lādētāju tīru un sausu.
 - ▶ Glabājiet lādētāju slēgtā telpā.
 - ▶ Lādētāju glabājiet temperatūrā, kas ir robežās no + 5 °C līdz + 40 °C.
- Barošanas kabelis nav paredzēts lādētāja pārnesēšanai vai uzkarināšanai. Šādi iespējams sabojāt barošanas kabeli un lādētāju.
 - ▶ Satveriet un turiet lādētāju aiz korpusa. Lādētājam ir izveidots padziļinājums vienkāršai lādētāja pacelšanai.
 - ▶ Iekariniet lādētāju sienas stiprinājumā.

4.12 Tīrīšana, apkope un remonts

▲ BRĪDINĀJUMS

- Ja tīrīšanas, apkopes un remonta laikā ir ievietots akumulators, lapu pūtējs var nejauši ieslēgties. Var rasties smagi savainojumi un materiālu bojājumi.



- ▶ Izņemiet akumulatoru.

- Asi tīrīšanas līdzekļi, tīrīšana ar ūdens strūklu vai smailiem priekšmetiem var sabojāt pūtēju, akumulatoru un lādētāju. Ja lapu pūtējs, akumulators vai lādētājs netiek tīrīts tā, kā norādīts šajā lietošanas instrukcijā, detaļas var nedarboties pareizi un drošības ierīces var pārstāt darboties. Cilvēki var gūt smagus savainojumus.
 - ▶ Lapu pūtēju, akumulatoru un lādētāju tīriet tā, kā aprakstīts šajā lietošanas instrukcijā.
- Ja lapu pūtēja, akumulatora vai lādētāja apkope un remonts netiek veikts pareizi, detaļas var nedarboties pareizi un drošības ierīces var pārstāt darboties. Cilvēki var gūt smagus vai nāvējošus savainojumus.
 - ▶ Neveiciet lapu pūtēja, akumulatora un lādētāja apkopi un remontu pats.
 - ▶ Ja nepieciešama lapu pūtēja, akumulatora un lādētāja apkope vai remonts: vērsieties pie STIHL tirgotāja.

5 Lapu pūtēja sagatavošana lietošanai

5.1 Lapu pūtēja sagatavošana lietošanai

Pirms darba uzsākšanas veiciet šādas darbības:

- ▶ Pārliedzinieties, vai šādas detaļas ir drošā stāvoklī:
 - Lapu pūtējs, 4.6.1.
 - Akumulators, 4.6.2.
 - Lādētājs, 4.6.3.
- ▶ Akumulatora pārbaude, 10.2.
- ▶ Akumulatora pilnīga uzlāde, 6.2.
- ▶ Lapu pūtēja tīrīšana, 15.1.
- ▶ Sprauslas montāža, 7.1.
- ▶ Vadības elementu pārbaude, 10.1.
 - ▶ Ja vadības elementu pārbaudes laikā 3 gaismas diodes mirgo sarkanā krāsā: izņemiet akumulatoru un lūdziet STIHL tirgotāja palīdzību.

Radies lapu pūtēja traucējums.

- Ja darbības nav iespējams veikt: neizmantojiet lapu pūtēju un lūdziet STIHL tirgotāja palīdzību.

6 Akumulatora uzlāde un gaismas diodes

6.1 Lādētāja montāža pie sienas

Lādētāju iespējams uzstādīt pie sienas.

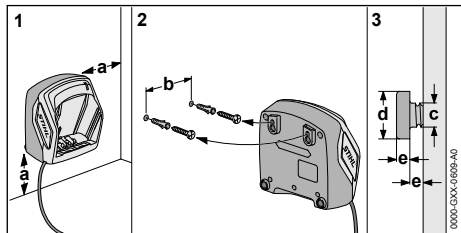

- Uzstādiet lādētāju pie sienas tā, lai tiktu izpildīti šādi noteikumi:

- Tiek izmantots piemērots stiprināšanas materiāls.
- Lādētājs atrodas horizontāli. Ievērojiet šādus izmērus:
 - a = vismaz 100 mm
 - b (AL 101) = 75 mm
 - b (AL 300 un AL 500) = 120 mm
 - c = 4,5 mm
 - d = 9 mm
 - e = 2,5 mm

6.2 Akumulatora lādēšana

Uzlādes laiks ir atkarīgs no dažādiem faktoriem, piemēram, akumulatora temperatūras vai apkārtējās temperatūras. Faktiskais uzlādes laiks var atšķirties no dotā uzlādes laika. Uzlādes laiks ir dots vietnē www.stihl.com/charging-times.

Ja tīkla kontaktdakša ir ievietota kontaktligzdā un akumulators tiek ievietots lādētājā, uzlādes process sākas automātiski. Ja akumulators ir pilnībā uzlādēts, lādētājs automātiski izslēdzas.

Uzlādes procesa laikā akumulators un lādētājs uzsilst.

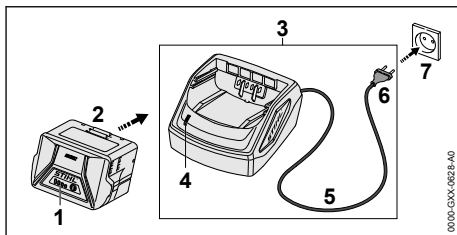

- Ievietojiet tīkla kontaktdakšu (6) viegli pieejamā kontaktligzdā (7). Lādētājs (3) veic paštestu. Gaismas diode (4) apm. 1 sekundi spīd zaļā krāsā un apm. 1 sekundi - sarkanā krāsā.
- Pieslēguma kabeļa novietošana (5).
- Ievietojiet akumulatoru (2) lādētāja (3) vadotnēs un spiediet to līdz atdurei. Gaismas diode (4) deg zaļā krāsā. Gaismas diodes (1) deg zaļā krāsā un akumulators (2) tiek lādēts.
- Ja gaismas diode (4) un gaismas diodes (1) vairs nedeg: Akumulators (2) ir pilnībā uzlādēts un to iespējams izņemt no lādētāja (3).
- Ja lādētājs (3) vairs netiek lietots: atvienojiet tīkla kontaktdakšu (6) no kontaktligzdas (7).

6.3 Uzlādes līmeņa rādīšana

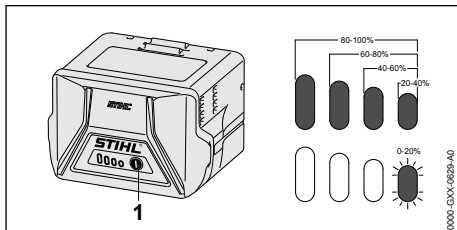

- Nospiediet taustiņu (1). Gaismas diodes apm. 5 sekundes deg zaļā krāsā un rāda uzlādes līmeni.
- Ja labās puses gaismas diode mirgo zaļā krāsā: Uzlādējiet akumulatoru.

6.4 Akumulatora gaismas diodes

Gaismas diodes var rādīt akumulatora uzlādes līmeni vai traucējumus. Gaismas diodes var degt vai mirgot zaļā vai sarkanā krāsā.

Ja gaismas diodes deg vai mirgo zaļā krāsā, tiek rādīts uzlādes stāvoklis.

- Ja gaismas diodes deg vai mirgo sarkanā krāsā: Traucējumu novēršana, 17.1. Radies lapu pūtēja vai akumulatora traucējums.

6.5 Lādētāja gaismas diode

Gaismas diode rāda lādētāja statusu.

Ja gaismas diode deg zaļā krāsā, akumulators tiek lādēts.

► Ja gaismas diode mirgo sarkanā krāsā: novērsiet traucējumus.

Radies lādētāja traucējums.

7 Lapu pūtēja montāža

7.1 Sprauslas uzstādīšana, regulēšana un demontāža

Sprauslu atkarībā no lietotāja auguma garuma pie pūtes caurules iespējams uzstādīt 3 pozīcijās. Pozīcijas ir atzīmētas uz pūtes caurules.

► Izslēdziet ierīci un izņemiet no tās akumulatoru.

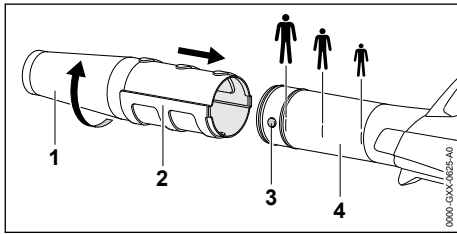

- Pārvietojiet tapu (3) un gropi (2) vienādā augstumā.
- Pārbīdīet sprauslu (1) līdz vēlamajai atzīmei uz pūtes caurules (4).
- Grieziet sprauslu (1), līdz tā nofiksējas.

8 Akumulatora ievietošana

8.1 Akumulatora ievietošana

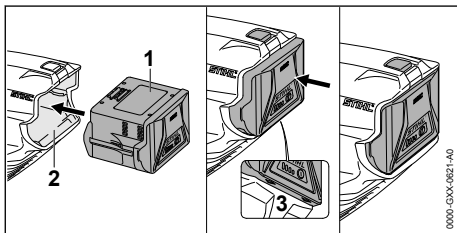

- Spiediet akumulatoru (1) akumulatora nodalījumā (2), līdz atskan klikšķis. Bultiņas (3) uz akumulatora (1) vēl ir redzamas un akumulators (1) ir nostiprināts akumulatora nodalījumā (2). Starp lapu pūtēju un akumulatoru (1) nav elektriskā kontakta.
- Līdz galam iebīdīet akumulatoru (1) akumulatora nodalījumā (2).

Akumulators (1) nofiksējas ar otru klikšķi un cieši noslēdz lapu pūtēja korpusu.

8.2 Akumulatora izņemšana

- Novietojiet lapu pūtēju uz līdzenas virsmas.
- Vienu roku turiet pirms akumulatora nodalījuma, lai akumulators (2) nenokristu.

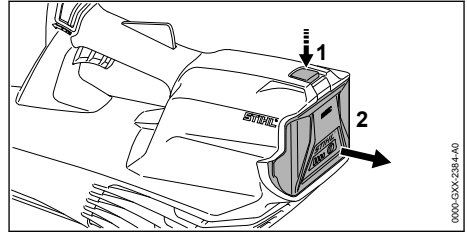

- Ar otru roku spiediet fiksācijas sviru (1). Akumulators (2) ir atbloķēts un to iespējams izņemt.

9 Lapu pūtēja ieslēgšana un izslēgšana

9.1 Lapu pūtēja ieslēgšana

- Ar vienu roku turiet lapu pūtēju aiz vadības roktura, lai īkšķis atrastos ap vadības rokturu.

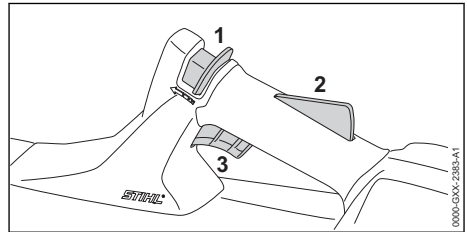

- Ar īkšķi bīdīet atbloķēšanas sviru (1) pūtes caurules virzienā.
- Ar rādītājpirkstu nospiediet slēdža sviras fiksatoru (2) un turiet to nospiestu. Varat atlaist atbloķēšanas sviru (1).
- Ar rādītājpirkstu nospiediet slēdža sviru (3) un turiet to nospiestu. Lapu pūtējs palielina apgriezienus un no sprauslas sāk izplūst gaiss.

9.2 Lapu pūtēja izslēgšana

- Atlaidiet slēdža sviru un slēdža sviras fiksatoru. No sprauslas vairs neizplūst gaiss.
- Ja gaiss turpina izplūst no sprauslas: izņemiet akumulatoru un lūdziet STIHL tirgotāja palīdzību. Lapu pūtējs ir bojāts.

10 Lapu pūtēja un akumulatora pārbaude

10.1 Vadības elementu pārbaude

Atbloķēšanas svira, slēdža sviras fiksators un slēdža svira

- ▶ Izņemiet akumulatoru.
- ▶ Pamēģiniet nospiegt slēdža sviru, nespiežot bloķēšanas sviru un slēdža sviras fiksatoru.
- ▶ Ja slēdža sviru nav iespējams nospiegt: neizmantojiet lapu pūtēju un lūdziet STIHL tirgotāja palīdzību.

Atbloķēšanas svira vai slēdža sviras fiksators ir bojāts.

- ▶ Ar īkšķi bīdīet atbloķēšanas sviru pūtes caurules virzienā.
- ▶ Nospiediet slēdža sviras fiksatoru un turiet to nospiestu.
- ▶ Nospiediet slēdža sviru.
- ▶ Atlaidiet slēdža sviru, slēdža sviras fiksatoru un atbloķēšanas sviru.
- ▶ Ja slēdža sviras, slēdža sviras fiksatora vai atbloķēšanas sviras kustība ir grūta vai tā neatgriežas sākuma pozīcijā: neizmantojiet lapu pūtēju un lūdziet STIHL tirgotāja palīdzību.

Slēdža svira, slēdža sviras fiksators vai atbloķēšanas svira ir bojāti.

Lapu pūtēja ieslēgšana

- ▶ Ievietojiet akumulatoru.
- ▶ Ar īkšķi bīdīet atbloķēšanas sviru pūtes caurules virzienā.
- ▶ Nospiediet slēdža sviras fiksatoru un turiet to nospiestu.
- ▶ Nospiediet slēdža sviru un turiet to nospiestu. No sprauslas sāk izplūst gaiss.
- ▶ Ja 3 gaismas diodes mirgo sarkanā krāsā: izņemiet akumulatoru un lūdziet STIHL tirgotāja palīdzību. Radies lapu pūtēja traucējums.
- ▶ Atlaidiet slēdža sviru. No sprauslas vairs neizplūst gaiss.
- ▶ Ja gaiss turpina izplūst no sprauslas: izņemiet akumulatoru un lūdziet STIHL tirgotāja palīdzību. Lapu pūtējs ir bojāts.

10.2 Akumulatora pārbaude

- ▶ Nospiediet akumulatora taustiņu. Ja gaismas diodes deg vai mirgo.
- ▶ Ja gaismas diodes nedeg vai nemirgo: neizmantojiet akumulatoru un lūdziet STIHL tirgotāja palīdzību. Radies akumulatora traucējums.

11 Strādāšana ar lapu pūtēju

11.1 Lapu pūtēja turēšana un vadīšana

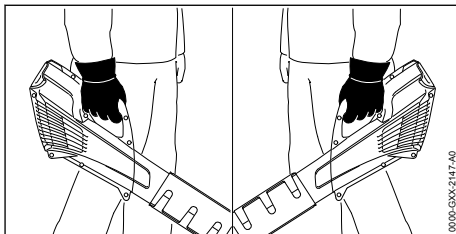

- ▶ Ar vienu roku turiet lapu pūtēju aiz vadības roktura, lai īkšķis atrastos ap vadības rokturu, un virziet to.

11.2 Pūšana

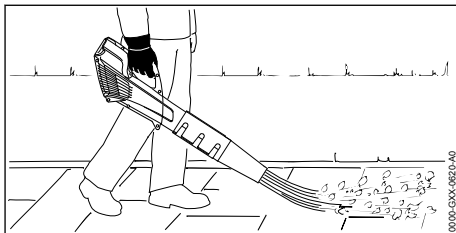

- ▶ Sprauslu vērsiet zemes virzienā.
- ▶ Lēni un kontrolēti virzieties uz priekšu.

12 Pēc darba

12.1 Pēc darba

- ▶ Izslēdziet ierīci un izņemiet no tās akumulatoru.
- ▶ Ja lapu pūtējs ir mitrs: ļaujiet lapu pūtējam izžūt.
- ▶ Ja akumulators ir mitrs: ļaujiet akumulatoram izžūt.
- ▶ Veiciet lapu pūtēja tīrīšanu.
- ▶ Veiciet akumulatora tīrīšanu.

13 Transportēšana

13.1 Lapu pūtēja transportēšana

- ▶ Izslēdziet ierīci un izņemiet no tās akumulatoru.

Lapu pūtēja nešana

- ▶ Ar vienu roku nesiet lapu pūtēju aiz vadības roktura.

Lapu pūtēja transportēšana transportlīdzeklī

- ▶ Nostipriniet lapu pūtēju tā, lai tas neapgāztos un nekustētos.

13.2 Akumulatora transportēšana

- ▶ Izslēdziet ierīci un izņemiet no tās akumulatoru.
- ▶ Pārlicinieties, vai akumulators ir drošā stāvoklī.
- ▶ Akumulatoru iepakojiet tā, lai tiktu izpildīti šādi noteikumi:
 - Iepakojums nevada elektrisko strāvu.
 - Akumulators iepakojumā nekustas.
- ▶ Nostipriniet iepakojumu tā, lai tas nekustētos.

Akumulators atbilst bīstamo preču pārvadāšanas noteikumiem. Akumulators ir klasificēts kā UN 3480 (litiija-jonu akumulators) un tas ir pārbaudīts atbilstoši ANO rokasgrāmatas "Pārbaudes un kritēriji" III daļas, 38.3. apakšnodaļai.

Transportēšanas noteikumi ir doti vietnē www.stihl.com/safety-data-sheets.

13.3 Lādētāja transportēšana

- ▶ Atvienojiet tīkla kontaktdakšu no kontaktligzdas.
- ▶ Izņemiet akumulatoru.
- ▶ Uzīniet pieslēguma kabeli un piestipriniet to uz lādētāja.
- ▶ Ja lādētājs tiek transportēts transportlīdzeklī: nostipriniet lādētāju ar fiksācijas siksnām, siksnām vai tīklu tā, lai tas nevarētu apgāzties un kustēties.

14 Uzglabāšana

14.1 Lapu pūtēja glabāšana

- ▶ Izslēdziet ierīci un izņemiet no tās akumulatoru.
- ▶ Glabājiet lapu pūtēju tā, lai tiktu izpildīti šādi noteikumi:
 - Lapu pūtējs nav pieejams bērniem.
 - Lapu pūtējs ir tīrs un sauss.

14.2 Akumulatora uzglabāšana

STIHL iesaka akumulatoru glabāt uzlādes līmenī no 40 % līdz 60 % (2 zaļā krāsā degošas gaismas diodes).

- ▶ Glabājiet akumulatoru tā, lai tiktu izpildīti šādi noteikumi:
 - Akumulators nav pieejams bērniem.
 - Akumulators ir tīrs un sauss.
 - Akumulators atrodas slēgtā telpā.
 - Akumulators ir atvienots no lapu pūtēja un lādētāja.
 - Akumulators atrodas elektrisko strāvu nevadošā iepakojumā.
 - Akumulatoru glabājiet temperatūrā, kas ir robežās no - 10 °C līdz + 50 °C.

14.3 Lādētāja uzglabāšana

- ▶ Atvienojiet tīkla kontaktdakšu no kontaktligzdas.
- ▶ Izņemiet akumulatoru.

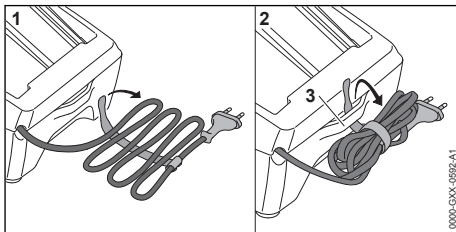

- ▶ Uzīniet pieslēguma kabeli un piestipriniet to uz lādētāja.
- ▶ Glabājiet lādētāju tā, lai tiktu izpildīti šādi noteikumi:
 - Lādētājs nav pieejams bērniem.
 - Lādētājs ir tīrs un sauss.
 - Lādētājs atrodas slēgtā telpā.
 - Lādētājs ir atvienots no akumulatora.
 - Lādētājs nav pakarināts aiz pieslēguma vada vai pieslēguma vada turētāja (3).
 - Lādētāju glabājiet temperatūrā, kas ir robežās no + 5 °C līdz + 40 °C.

15 Tīrīšana

15.1 Lapu pūtēja tīrīšana

- ▶ Izslēdziet ierīci un izņemiet no tās akumulatoru.
- ▶ Tīriet lapu pūtēju ar samitrinātu drāniņu.
- ▶ Ar otu iztīriet ventilācijas atveres.
- ▶ Aizsargreģģi tīriet ar otu vai maigu suku.
- ▶ Izņemiet no akumulatora nodalījuma svešķermeņus un iztīriet to ar samitrinātu drāniņu.
- ▶ Akumulatora nodalījuma elektriskos kontaktus tīriet ar otu vai maigu suku.

15.2 Akumulatora tīrīšana

- ▶ Tīriet akumulatoru ar samitrinātu drāniņu.

15.3 Lādētāja tīrīšana

- ▶ Atvienojiet tīkla kontaktdakšu no kontaktligzdas.
- ▶ Tīriet lādētāju ar samitrinātu drāniņu.
- ▶ Ar otu iztīriet ventilācijas atveres.
- ▶ Lādētāja elektriskos kontaktus tīriet ar otu vai maigu suku.

16 Apkope un remonts

16.1 Lapu pūtēja apkope un remonts

Lietotājs pats nevar veikt lapu pūtēja apkopi un remontu.

- ▶ Ja nepieciešama lapu pūtēja apkope vai tas ir bojāts: vērsieties pie STIHL tirgotāja.

16.2 Akumulatora apkope un remonts

Akumulatoram nav nepieciešama apkope un remonts.

- ▶ Ja akumulators ir bojāts: nomainiet akumulatoru.

17 Traucējumu novēršana

17.1 Lapu pūtēja vai akumulatora traucējumu novēršana

Traucējumi	Akumulatora gaismas diodes	Cēlonis	Novēršana
Lapu pūtējs pēc ieslēgšanas needarbojas	1 gaismas diode mirgo zaļā krāsā.	Nepietiekama akumulatora uzlāde.	▶ uzlādējiet akumulatoru.
	1 gaismas diode deg sarkanā krāsā.	Akumulators ir pārāk silts vai auksts.	▶ Izņemiet akumulatoru. ▶ Ļaujiet akumulatoram atdzist vai sasilt.
	3 gaismas diodes mirgo sarkanā krāsā.	Radies lapu pūtēja traucējums.	▶ Izņemiet akumulatoru. ▶ Veiciet akumulatora nodalījuma kontaktu tīrīšanu. ▶ Ievietojiet akumulatoru. ▶ Ieslēdziet lapu pūtēju. ▶ Ja 3 gaismas diodes turpina mirgot sarkanā krāsā: neizmantojiet lapu pūtēju un lūdziet STIHL tirgotāja palīdzību.
	3 gaismas diodes deg sarkanā krāsā.	Lapu pūtējs ir pārāk silts.	▶ Izņemiet akumulatoru. ▶ Ļaujiet lapu pūtējam atdzist.
	4 gaismas diodes mirgo sarkanā krāsā.	Radies akumulatora traucējums.	▶ Izņemiet akumulatoru un ievietojiet atpakaļ. ▶ Ieslēdziet lapu pūtēju. ▶ Ja 4 gaismas diodes turpina mirgot sarkanā krāsā: neizmantojiet akumulatoru un lūdziet STIHL tirgotāja palīdzību.
		Pārtraukts elektriskais savienojums starp lapu pūtēju un akumulatoru.	▶ Izņemiet akumulatoru. ▶ Veiciet akumulatora nodalījuma kontaktu tīrīšanu. ▶ Ievietojiet akumulatoru.
	Lapu pūtējs un akumulators ir mitri.	▶ Notīriet un izžāvējiet lapu pūtēju vai akumulatoru.	
Lapu pūtējs darbības laikā izslēdzas.	3 gaismas diodes deg sarkanā krāsā.	Lapu pūtējs ir pārāk silts.	▶ Izņemiet akumulatoru. ▶ Ļaujiet lapu pūtējam atdzist.
		Radies elektrisks traucējums.	▶ Izņemiet akumulatoru un ievietojiet atpakaļ. ▶ Ieslēdziet lapu pūtēju.

16.3 Lādētāja apkope un remonts

Lādētājam nav nepieciešama apkope un remonts.

- ▶ Ja lādētājs ir bojāts: nomainiet lādētāju.
- ▶ Ja barošanas kabelis ir bojāts: neizmantojiet lādētāju un lūdziet STIHL tirgotāju nomainīt barošanas kabeli.

Traucējumi	Akumulatora gaismas diodes	Cēlonis	Novēršana
Lapu pūtēja darbības laiks ir pārāk īss.		Akumulators nav pilnībā uzlādēts.	► Pilnībā uzlādējiet akumulatoru.
		Pārsniegts akumulatora darbmūžs.	► Nomainiet akumulatoru.
Pēc akumulatora ievietošanas lādētājā nesākas uzlādes process.	1 gaismas diode deg sarkanā krāsā.	Akumulators ir pārāk silts vai auksts.	► Laužiet akumulatoram sasiit. Uzlādes process tiks uzsākts automātiski pēc pieļaujamā temperatūras dizaina sasniegšanas.

17.2 Lādētāja traucējumu novēršana

Traucējumi	Lādētāja gaismas diode	Cēlonis	Novēršana
Akumulators netiek lādēts.	Gaismas diode mirgo sarkanā krāsā.	Pārtraukts elektriskais savienojums starp lādētāju un akumulatoru.	► Izņemiet akumulatoru. ► Notīriet lādētāja elektriskos kontaktus. ► Ievietojiet akumulatoru.
		Radies lādētāja traucējums.	► neizmantojiet lādētāju un lūdziet STIHL tirgotāja palīdzību.

18 Tehniskie dati

18.1 Lapu pūtējs STIHL BGA 57

- Atļautais akumulators: STIHL AK
- Gaisa plūsmas ātrums ar uzstādītu sprauslu: 46 m/s
- Svārs bez akumulatora: 2,3 kg

Darbības laiks ir dots vietnē www.stihl.com/battery-life.

18.2 Akumulators STIHL AK

- Akumulatora tehnoloģija: litija jonu
- Spriegums: 36 V
- Kapacitāte (Ah): skatiet identifikācijas datu plāksnīti
- Energoietilpība (Wh): skatiet identifikācijas datu plāksnīti
- Svārs (kg): skatiet identifikācijas datu plāksnīti
- Eksploatācijas un glabāšanas pieļaujamais temperatūras diapazons: no - 10 °C līdz + 50 °C

18.3 Lādētājs STIHL AL 101

- Nominālais spriegums: skatiet identifikācijas datu plāksnīti
- Frekvence: skatiet identifikācijas datu plāksnīti
- Nominālā jauda: skatiet identifikācijas datu plāksnīti
- Uzlādes strāva: skatiet identifikācijas datu plāksnīti
- Eksploatācijas un glabāšanas pieļaujamais temperatūras diapazons: no + 5 °C līdz + 40 °C

Uzlādes laiki ir doti vietnē www.stihl.com/charging-times.

18.4 Pagarinātāji

Izmantojot pagarinātāju, tam jābūt aizsardzības vadam un tā vadiem - atkarībā no sprieguma un pagarinātāja garuma - jābūt vismaz šādiem šķērsgrīzumiem:

Ja nominālais spriegums datu plāksnītē ir no 220 V līdz 240 V:

- Vada garums līdz 20 m: AWG 15 / 1,5 mm²
- Vada garums no 20 m līdz 50 m: AWG 13 / 2,5 mm²

Ja nominālais spriegums datu plāksnītē ir no 100 V līdz 127 V:

- Vada garums līdz 10 m: AWG 14 / 2,0 mm²
- Vada garums no 10 m līdz 30 m: AWG 12 / 3,5 mm²

18.5 Skaņas un vibrāciju rādītāji

Skaņas spiediena līmeņa K vērtība ir 2 dB(A). Skaņas jaudas līmeņa K vērtība ir 2 dB(A). Vibrācijas vērtību K vērtība ir 2 m/s².

STIHL iesaka lietot dzirdes aizsarglīdzekļus.

- Skaņas spiediena līmenis L_{pA} mērīts saskaņā ar EN 50636-2-100: 79 dB(A).
- Skaņas jaudas līmenis L_{WA} mērīts saskaņā ar EN 50636-2-100: 90 dB(A).
- Vibrācijas vērtība a_{HV} mērīta saskaņā ar EN 50636-2-100, vadības rokturis: < 2,5 m/s².

Norādītās vibrāciju vērtības ir izmērītas pēc normētas pārbaudes metodes, un salīdzinājumam tās var attiecināt uz elektroierīcēm. Faktiski novērojāmās vibrāciju vērtības var atšķirties no norādītajām vērtībām, atkarībā no pielietojuma veida. Norādītās vibrāciju vērtības iespējams izmantot vibrāciju slodzes novērtēšanai. Nosakiet faktisko vibrāciju slodzi. Pie tam jāņem vērā laiki, kuros elektroierīce ir izslēgta, kā arī tie, kad tā ir ieslēgta, taču darbojas bez slodzes.

Informāciju par direktīvas par darba ņēmēju aizsardzību pret vibrācijām 2002/44/EK prasību izpildi www.stihl.com/vib.

18.6 REACH

Ar REACH apzīmē EK rīkojumu par ķīmikāliju reģistrāciju, novērtējumu un sertifikāciju.

Informāciju par REACH rīkojuma izpildi skatiet vietnē www.stihl.com/reach.

19 Rezerves daļas un piederumi

19.1 Rezerves daļas un piederumi

STIHL Šie simboli apzīmē oriģinālās STIHL rezerves daļas un oriģinālos STIHL piederumus.

STIHL iesaka izmantot oriģinālās STIHL rezerves daļas un oriģinālos STIHL piederumus.

Neskatoties uz nepārtrauktu sekošanu aktivitātēm tirgū, STIHL nespēj novērtēt citu ražotāju rezerves daļas un piederumus, vai tie ir uzticami, droši un piemēroti lietošanai, un STIHL nespēj galvot par to lietošanu.

Oriģinālās STIHL rezerves daļas un oriģinālie STIHL piederumi ir pieejamas pie STIHL tirgotāja.

20 Utilizēšana

20.1 Lapu pūtēja, akumulatora un lādētāja utilizēšana

Informāciju par utilizāciju varat saņemt pie STIHL tirgotāja.

► Utilizējiet lapu pūtēju, akumulatoru, lādētāju, piederumus un iepakojumu atbilstoši noteikumiem un videi draudzīgi.

21 ES atbilstības deklarācija

21.1 Lapu pūtējs STIHL BGA 57

ANDREAS STIHL AG & Co. KG

Badstraße 115
D-71336 Waiblingen

Vācija

ar pilnu atbildību deklarē, ka

- Konstrukcija: akumulatora lapu pūtējs
- Ražotāja zīmols: STIHL
- Tips: BGA 57
- Sērijas identifikācija: 4523

atbilst direktīvu 2011/65/ES, 2006/42/EK, 2014/30/ES un 2000/14/EK spēkā esošajiem noteikumiem un ir projektēts un konstruēts saskaņā ar šādiem standartiem ražošanas brīdī spēkā esošajā to versijā: EN 55014-1, EN 55014-2, EN 60335-1 un EN 50636-2-100. Lai noteiktu izmērīto un garantēto skaņas jaudas līmeni, tika lietota metodika saskaņā ar direktīvu 2000/14/EK, pielikums V.

- Izmērītais skaņas jaudas līmenis: 90 dB(A)
- Garantētais trokšņu jaudas līmenis: 92 dB(A)

Tehniskie dokumenti tiek glabāti uzņēmuma ANDREAS STIHL AG & Co. KG nodaļā Produktzulassung.

Izgatavošanas gads, ražošanas valsts un ierīces numurs ir norādīts uz lapu pūtēja.

Waiblingenā, 03.02.2020.

ANDREAS STIHL AG & Co. KG

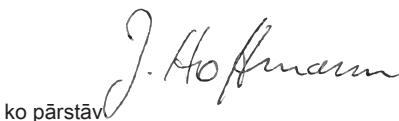

ko pārstāv

Dr. Jürgen Hoffmann, ražošanas datu, noteikumu un reģistrācijas nodaļas vadītājs

21.2 Lādētāja STIHL AL 101 atbilstības norāde

Lādētājs tiek izgatavots un laists aprītē saskaņā ar šādām direktīvām: 2014/35/ES, 2014/30/ES un 2011/65/ES.

Izgatavošanas gads, ražošanas valsts un ierīces numurs ir norādīts uz lādētāja.

Pilns EK atbilstības sertifikāts ir pieejams uzņēmumā ANDREAS STIHL AG & Co. KG, Badstraße 115, 71336 Waiblingen, Vācija.

Sisukord

1 **Eessõna**..... 49

2	Informatsioon käesoleva kasutusjuhendi kohta.....	49
3	Ülevaade.....	50
4	Ohutusjuhised.....	50
5	Puhurseadme kasutusvalmis tegemine....	57
6	Aku laadimine ja LEDid.....	57
7	Puhurseadme kokkupanemine.....	58
8	Aku sissepanemine ja väljavõtmine.....	58
9	Puhurseadme sisselülitamine ja väljalülitamine.....	58
10	Puhurseadme ja aku kontrollimine.....	59
11	Puhurseadmega töötamine.....	59
12	Pärast tööd.....	59
13	Transportimine.....	60
14	Säilitamine.....	60
15	Puhastamine.....	60
16	Hooldamine ja remontimine.....	61
17	Rikete kõrvaldamine.....	61
18	Tehnilised andmed.....	62
19	Varuosad ja tarvikud.....	63
20	Ütiliseerimine.....	63
21	EL vastavusdeklaratsioon.....	63

1 Eessõna

Austatud klient!

Meil on hea meel, et ostustasite STIHLi kasuks. Me töötame välja ja valmistame oma tooteid tippkvaliteedis vastavalt klientide vajadustele. Nii tekivad kõrge töökindlusega tooted ka äärmuslikul koormamisel.

STIHL tähistab tippkvaliteeti ka teeninduses. Meie spetsialiseeritud poed tagavad kompetentse nõustamise ja juhendamise ning igakülgse tehnilise teeninduse.

STIHL on pühendunud jätkusuutlikule ja vastutustundlikule loodusega ümberkäimisele. Käesolev kasutusjuhend aitab Teil STIHLi toodet pika kasutusea jooksul ohutult ja keskkonnasõbralikult kasutada.

Me täname Teid usalduse eest ja soovime Teile oma STIHLi toote meeldivat kasutamist.



Dr Nikolas Stihl

TÄHTISI! LUGEGE ENNE KASUTAMIST LÄBI JA HOIDKE ALLES.

2 Informatsioon käesoleva kasutusjuhendi kohta

2.1 Kehtivad dokumendid

Kehtivad kohalikud ohutuseeskirjad.

- ▶ Lugege, mõistke ja säilitage lisaks käesolevale kasutusjuhendile järgmisi dokumente:
 - Ohutusjuhised aku STIHL AK
 - Ohutusallane informatsioon STIHLi akude ja paigaldatud akuga toodete kohta: www.stihl.com/safety-data-sheets

2.2 Hoiatusjuhiste tähistus tekstis



HOIATUS

- Juhis viitab ohtudele, mis võivad põhjustavad raskeid vigastusi või surma.
 - ▶ Nimetatud meetmed suudavad raskeid vigastusi või surma vältida.

JUHIS

- Juhis viitab ohtudele, mis võivad materiaalselt kahju põhjustada.
 - ▶ Nimetatud meetmed suudavad materiaalselt kahju vältida.

2.3 Sümbolid tekstis



Antud sümbol viitab ühele peatükile käesolevas kasutusjuhendis.

3 Ülevaade

3.1 Puhurseade, aku ja laadija

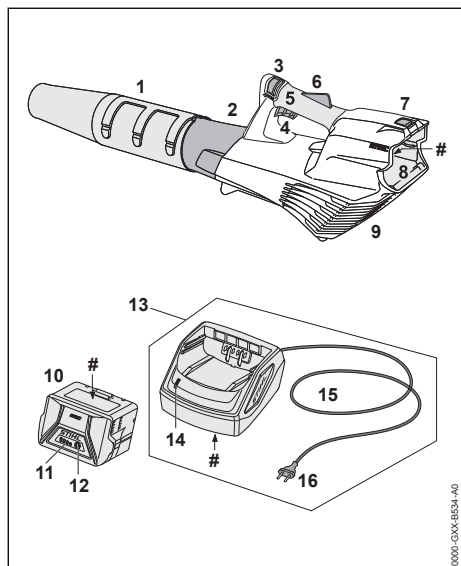

- 1 Düüs**
Düüs juhib ja koondab õhuvoolu.
- 2 Puhurtoru**
Puhurtoru juhib õhuvoolu.
- 3 Vabastusnihk**
Vabastusnihk vabastab koos lülitushoova riiviga lülitushoova.
- 4 Lülitushoob**
Lülitushoob lülitab puhurseadet sisse ja välja.
- 5 Juhtkäepide**
Juhtkäepide on ette nähtud puhurseadme käsitlemiseks, juhtimiseks ja kandmiseks.
- 6 Lülitushoova riiv**
Lülitushoova riiv vabastab lülitushoova.
- 7 Tõkestushoob**
Tõkestushoob hoiab akut akušahtis.
- 8 Akušaht**
Akušaht võtab vastu aku.
- 9 Kaitsevõre**
Kaitsevõre kaitseb kasutajat puhurseadme liikuvate osade eest.
- 10 Aku**
Aku varustab puhurseadet energiaga.
- 11 LEDid**
LEDid näitavad aku laadimisseisundit ja rikkeid.

12 Suruklahv

Suruklahv aktiveerib akul asuvad LEDid.

13 Laadija

Laadija laeb akut.

14 LED

LED näitab laadija olekut.

15 Ühendusjuhe

Ühendusjuhe ühendab laadija võrgupistikuga.

16 Võrgupistik

Võrgupistik ühendab ühendusjuhtme pistiku-pesaga.

Võimsussilt koos masina numbriga

3.2 Sümbolid

Sümbolid võivad olla puhurseadmel, akul ja laadijal ning tähendavad järgmist:



1 LED põleb punaselt. Aku on liiga soe või liiga külm.



4 LEDi vilguvad punaselt. Akul esineb rike.



LED põleb roheliselt ja akul asuvad LEDid põlevad või vilguvad roheliselt. Akut laetakse.



LED vilgub punaselt. Aku ja laadija vahel puudub elektrilise kontakt või akul või laadijal esineb rike.



Direktiivi 2000/14/EÜ kohaselt ühikutes dB(A) garanteeritud helivõimsustase, et toodete heliemisioone võrreldavaks teha.



Sümboli kõrval olevad andmed viitavad aku energiamahutavusele vastavalt elemendi tootja spetsifikatsioonile. Kasutamisel saadolev energiasaldus on väiksem.



Käituge elektriseadet suletud ja kuivas ruumis.



Ärge utiliseerige toodet koos olmejäätmetega.

4 Ohutusjuhised

4.1 Hoiatussümbolid

Puhurseadmel, akul või laadijal asuvad hoiatussümbolid tähendavad järgmist:



Järgige ohutusjuhiseid ja nende meetmeid.



Lugege, mõistke ja säilitage kasutusjuhendit.



kandke kaitseprille.



Kindlustage pikad juuksed nii, et puhuriseade ei saa neid sisse tõmmata.



Võtke aku enne töökatkestusi, transportimist, hoiulepanekut, hooldust või remonti välja.



Kaitske puhuriseadet ja laadijat vihma ning niiskuse eest.



Pidage kinni ohutusvahemaast.



Kaitske akut kuumuse ja tule eest.



Kaitske akut vihma ja niiskuse eest ega kastke seda vedelikesse.



Pidage kinni akule lubatud temperatuurivahemikust.

4.2 Sihtotstarbekohane kasutus

Puhuriseade STIHL BGA 57 on ette nähtud puulehtede, rohu, paberi ja sarnaste materjalide puhumiseks.

Puhuriseadet ei tohi vihma korral kasutada.

Aku STIHL AK varustab puhuriseadet energiaga.

Laadija STIHL AL 101 laeb akut STIHL AK.

⚠ HOIATUS

- Akud ja laadijad, mis pole STIHLi poolt puhuriseadme jaoks heaks kiidetud, võivad tulekahjusid ning plahvatusi põhjustada. Inimesed võivad raskesti vigastada või surma saada ja materiaalne kahju tekkida.
 - ▶ Kasutage puhuriseadet akuga STIHL AK.
 - ▶ Laadige akut STIHL AK laadijaga STIHL AL 101, AL 300 või AL 500.

- Kui puhuriseadet, akut või laadijat ei kasutata sihtotstarbekohaselt, siis võivad inimesed vigastada või surma saada ning materiaalne kahju tekkida.
 - ▶ Kasutage puhuriseadet, akut ja laadijat käesolevas kasutusjuhendis kirjeldatud viisil.

4.3 Nõuded kasutajale

⚠ HOIATUS

- Instrueerimata kasutajad ei suuda puhuriseadme, akut ja laadijast tulenevaid ohte tuvastada ega hinnata. Kasutaja või teised inimesed võivad raskesti vigastada või surma saada.
 - ▶ Lugege, mõistke ja säilitage kasutusjuhendit.
- ▶ Kui puhuriseade, aku või laadija antakse teisele isikule edasi: andke kasutusjuhend kaasa.
- ▶ Tehke kindlaks, et kasutaja vastab järgmistele nõuetele:
 - Kasutaja on välja puhanud.

– Kasutaja on kehaliselt, sensoorselt ja vaimselt võimeline puhuriseadet, akut ning laadijat käsitleda ning nendega töötama. Kui kasutaja on selleks kehaliselt, sensoorselt ja vaimselt piiratult võimeline, siis tohib kasutaja töötada ainult vastutava isiku järelevalve all või instruktiooni järgi.

- Kasutaja ei suuda puhuriseadme, akut ja laadijast tulenevaid ohte tuvastada ega hinnata.

– Kasutaja on täisealine või kasutajale õpetatakse järelevalve all eriala vastavalt siseriiklikele regulatsioonidele.

– Kasutaja on saanud STIHLi esinduses või asjatundliku isiku poolt instruktsiooni enne, kui ta esimest korda puhurseadmega töötab ja laadijat kasutab.

- Kasutaja teovõime pole alkoholi, ravimite või uimastite tõttu piiratud.
- ▶ Kui esineb ebaselgusi: pöörduge STIHLi esindusse.

4.4 Riietus ja varustus

▲ HOIATUS

- Töö ajal võib puhurseade pikad juuksed sisse tõmmata. Kasutaja võib raskesti vigastada saada.



- ▶ Siduge pikad juuksed kokku ja kindlustage nii, et need asuvad ülalpool õlgu.

- Töö ajal võidakse esemeid suure kiirusega üles paisata. Kasutaja võib vigastada saada.



- ▶ Kandke liibuvaid kaitseprille. Sobivad kaitseprillid on normi EN 166 või siseriiklike eeskirjade kohaselt kontrollitud ja vastava tähistusega kaubanduses saadaval.

- ▶ Kandke pikki pükse.

- Töö ajal võidakse tolmu üles keerutada. Sissehingatud tolm võib tervist kahjustada ja allergilisi reaktsioone esile kutsuda.

- ▶ Kui keerutatakse üles tolmu: kandke tolmu-kaitemaski.

- Ebasobiv riietus võib puudesse, võsasse ja puhurseadmesse kinni jääda. Sobiva riietuseta kasutajad võivad raskesti vigastada saada.

- ▶ Kandke liibuvat riietust.

- ▶ Võtke sallid ja ehted ära.

- Kui kasutaja kannab ebasobivaid jalatseid, siis võib ta libastuda. Kasutaja võib vigastada saada.

- ▶ Kandke haarduva tallaga tugevaid kinniseid jalatseid.

4.5 Tööpiirkond ja ümbrus

4.5.1 Puhurseade

▲ HOIATUS

- Kõrvalised isikud, lapsed ja loomad ei suuda puhurseadmest ning ülespaisatud esemetest

tulenevaid ohte tuvastada ega hinnata. Kõrvalised isikud, lapsed ja loomad võivad raskesti vigastada saada ning materiaalne kahju tekkida.

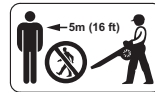

- ▶ Hoidke kõrvalised isikud, lapsed ja loomad tööpiirkonnast 5 m raadiuses eemal.

- ▶ Hoidke esemete suhtes 5 m vahemaad.

- ▶ Ärge jätke puhurseadet järelevalveta.

- ▶ Tehke kindlaks, et lapsed ei saa puhurseadmega mängida.

- Puhurseade pole vee eest kaitstud. Kui töötatakse vihmast või niiskes ümbruses, siis võib tekkida elektrilöök. Kasutaja võib vigastada saada ja puhurseade võib kahjustada saada.



- ▶ Ärge töötage vihmast ega niiskes ümbruses.

- Puhurseadme elektrilised detailid võivad sädemid tekitada. Sädemed võivad kergesti süttivas või plahvatusvõimelises ümbruses tulekahjusid ning plahvatusi tekitada. Inimesed võivad raskesti vigastada või surma saada ja materiaalne kahju tekkida.

- ▶ Ärge töötage kergesti süttivas ja plahvatusvõimelises ümbruses.

4.5.2 Aku

▲ HOIATUS

- Kõrvalised isikud, lapsed ja loomad ei suuda akust tulenevaid ohte tuvastada ega hinnata. Kõrvalised isikud, lapsed ja loomad võivad raskesti vigastada saada.

- ▶ Hoidke kõrvalised isikud, lapsed ja loomad eemal.

- ▶ Ärge jätke akut järelevalveta.

- ▶ Tehke kindlaks, et lapsed ei saa akuga mängida.

- Aku pole kõigi ümbrusmõjude eest kaitstud. Kui aku on allutatud teatud kindlatele ümbrusmõjudele, siis võib aku põlema süttida või plahvatada. Inimesed võivad raskesti vigastada saada ja materiaalne kahju tekkida.



- ▶ Kaitske akut kuumuse ja tule eest.
- ▶ Ärge visake akut tulle.



- ▶ Kasutage ja säilitage akut temperatuurivahemikus - 10 °C ja + 50 °C vahel.



- ▶ Kaitske akut vihma ja niiskuse eest ega kastke seda vedelikesse.

- ▶ Hoidke aku metallist esemetest eemal.
- ▶ Ärge allutage akut kõrgele rõhule.
- ▶ Ärge allutage akut mikrolainetele.
- ▶ Kaitske akut kemikaalide ja soolade eest.

4.5.3 Laadija

▲ HOIATUS

- Kõrvalised isikud, lapsed ja loomad ei suuda laadijast ning elektrivoolust tulenevaid ohte tuvastada ega hinnata. Kõrvalised isikud, lapsed ja loomad võivad raskesti vigastada või surma saada.
 - ▶ Hoidke kõrvalised isikud, lapsed ja loomad eemal.
- ▶ **Tehke kindlaks, et lapsed ei saa laadijaga mängida.**
- Laadija pole vee eest kaitstud. Kui töötatakse vihmases või niiskes ümbruses, siis võib tekkida elektrilöök. Kasutaja võib vigastada saada ja laadija võib kahjustada saada.



- ▶ Ärge käituge vihmases ega niiskes ümbruses.

- Laadija pole kõigi ümbrusmõjude eest kaitstud. Kui laadija on allutatud teatud kindlatele ümbrusmõjudele, siis võib laadija põlema süttida või plahvatada. Inimesed võivad raskesti vigastada saada ja materiaalne kahju tekkida.
 - ▶ Käituge laadijat suletud ja kuivas ruumis.
 - ▶ Ärge käituge laadijat kergesti süttivas ja plahvatusvõimelises ümbruses.
 - ▶ Ärge käituge laadijat kergesti süttival aluspinnal.
 - ▶ Kasutage ja säilitage laadijat temperatuurivahemikus + 5 °C ja + 40 °C vahel.
- Inimesed võivad ühendusjuhtmele komistada. Inimesed võivad vigastada saada ja laadija võib kahjustada saada.
 - ▶ Vedage ühendusjuhe põrandale liibuvalt.

4.6 Ohutusnõuetele vastav seisund

4.6.1 Puhurseade

Puhurseade on ohutusnõuetele vastavas seisundis, kui on täidetud järgmised tingimused:

- Puhurseade on kahjustamata.
- Puhurseade on puhas ja kuiv.
- Käsitsemiselemendid talitlevad ja on muutmata.

- On paigaldatud antud puhurseadme STIHLi originaaltarvikud.
- Tarvikud on õigesti paigaldatud.

▲ HOIATUS

- Ohutusnõuetele mittevastavas seisundis ei saa detailid enam õigesti talitleda ja ohutusseadiste toime võidakse tühistada. Inimesed võivad raskesti vigastada või surma saada.
 - ▶ Töötage kahjustamata puhurseadmega.
 - ▶ Kui puhurseade on määrdunud või märg: puhastage puhurseade ja laske sel kuivada.
 - ▶ Ärge muutke puhurseadet. Erand: puhurseadmele sobiva düüsi paigaldamine.
 - ▶ Kui käsitsemiselemendid ei talitle: ärge töötage puhurseadmega.
 - ▶ Paigaldage antud puhurseadme STIHLi originaaltarvikuid.
 - ▶ Paigaldage tarvikud nii, nagu käesolevas kasutusjuhendis või tarviku kasutusjuhendis kirjeldatud.
 - ▶ Ärge pistke puhurseadme avadesse esemeid.
 - ▶ Vahetage kulunud või kahjustatud juhisesilidid välja.
 - ▶ Kui esineb ebaselgusi: pöörduge STIHLi esindusse.

4.6.2 Aku

Aku on ohutusnõuetele vastavas olekus, kui täidetud on järgmised tingimused.

- Aku on kahjustamata.
- Aku on puhas ja kuiv.
- Aku töötab ja seda pole muudetud.

▲ HOIATUS

- Kui aku ei ole ohutusnõuetele vastavas olekus, ei saa sellega enam ohutult töötada. Inimesed võivad saada raskelt vigastada.
 - ▶ Töötage akuga, mis ei ole kahjustatud ning on töökorras.
 - ▶ Ärge laadige kahjustunud või defektset akut.
 - ▶ Kui aku on määrdunud või märg: puhastage aku ära ja laske kuivada.
 - ▶ Ärge akut muutke.
 - ▶ Ärge pistke aku avadesse esemeid.
 - ▶ Ärge ühendage ja lühistage aku kontakte metalliesemetega.
 - ▶ Ärge akut avage.
 - ▶ Vahetage kulunud või kahjustatud sildid välja.
- Kahjustunud akust võib akavedelik välja voolata. Vedeliku sattumine nahale või silma võib nahka või silmi ärritada.
 - ▶ Vältige vedelikuga kokkupuutumist.

- ▶ Nahale sattumisel: peske kokkupuutunud kohti rohke vee ja seebiga.
- ▶ Silma sattumisel: loputage silmi vähemalt 15 minutit rohke veega ja pöörduge arsti poole.
- Kahjustunud või vigane aku võib ebatavaliselt haiseda, suitseda või põleda. Inimesed võivad saada raskelt vigastada või surma ja tekkida võib materiaalne kahju.
 - ▶ Kui aku haiseb ebatavaliselt või suitseb: ärge akut kasutage ja hoidke see põlevatest materjalidest eemal.
 - ▶ Kui aku põleb: proovige kustutada akut tulekustuti või veega.

4.6.3 Laadija

Laadija on ohutusnõuetele vastavas seisundis, kui on täidetud järgmised tingimused:

- Laadija on kahjustamata.
- Laadija on puhas ja kuiv.

▲ HOIATUS

- Ohutusnõuetele mittevastavas seisundis ei saa detailid enam õigesti talitleda ja ohutuseadiste toime võidakse tühistada. Inimesed võivad raskesti vigastada või surma saada.
 - ▶ Kasutage kahjustamata laadijat.
 - ▶ Kui laadija on määrduunud või märg: puhastage laadija ja laske sel kuivada.
 - ▶ Ärge muutke laadijat.
 - ▶ Ärge pistke laadija avadesse esemeid.
 - ▶ Ärge ühendage ega lühistage laadija elektrilisi kontakte metallist esemetega.
 - ▶ Ärge avage laadijat.

4.7 Töötamine

▲ HOIATUS

- Kasutaja ei saa teatud kindlates olukordades enam kontsentreeritult töötada. Kasutaja võib komistada, kukkuda ja raskesti vigastada saada.
 - ▶ Töötage rahulikult ja läbimõeldult.
 - ▶ Kui valgustingimused ja nähtavustingimused on halvad: ärge töötage puhurseadmega.
 - ▶ Käsitsege puhurseadet üksi.
 - ▶ Ärge töötage õlgadest kõrgemal.
 - ▶ Pöörake tähelepanu takistustele.
 - ▶ Töötage maapinnal seistes ja hoidke tasakaalu. Kui tuleb töötada kõrgustes: kasutage tõstelava või turvalisi tellinguid.
 - ▶ Kui tekivad väsimusnähud: tehke tööpaus.
 - ▶ Puhuge tuule suunas.

- Töö ajal võidakse esemeid suure kiirusega üles paisata. Inimesed ja loomad võivad vigastada saada ning materiaalne kahju tekkida.
 - ▶ Ärge puhuge inimeste, loomade ja esemete poole.
- Kui puhurseade muutub töö ajal või käitub ebatavaliselt, siis ei pruugi olla puhurseade ohutusnõuetele vastavas seisundis. Inimesed võivad raskesti vigastada saada ja materiaalne kahju tekkida.
 - ▶ Lõpetage töö, võtke aku välja ja pöörduge STIHLi esindusse.
- Töö ajal võivad tekkida puhurseadme tõttu vibratsioonid.
 - ▶ Tehke tööpause.
 - ▶ Kui tekivad verevarustushäire ilmingud: pöörduge arsti poole.
- Üleskeerutatud tolmu tõttu võib puhurseade elektrostaatiliselt laaduda. Teatud kindlatel ümbrustingimustel (nt kuiv ümbrus) võib puhurseade äkiliselt tühjaks laaduda ja sädemeid tekitada. Sädemed võivad kergesti süttivas või plahvatusvõimelises ümbruses tulekahjusid ning plahvatusi tekitada. Inimesed võivad raskesti vigastada või surma saada ja materiaalne kahju tekkida.
 - ▶ Ärge töötage kergesti süttivas ja plahvatusvõimelises ümbruses.

4.8 Laadimine

▲ HOIATUS

- Laadimise ajal võib kahjustatud või defektne laadija ebatavaliselt lõhnata või suitseda. Inimesed võivad vigastada saada ja materiaalne kahju tekkida.
 - ▶ Tõmmake võrgupistik pistikupesast välja.
- Laadija võib soojuse ebapiisava äraoolu tõttu üle kuumeneda ja tulekahju põhjustada. Inimesed võivad raskesti vigastada või surma saada ja materiaalne kahju tekkida.
 - ▶ Ärge katke laadijat kinni.

4.9 Elektriline ühendamine

Kokkupuude elektrit juhtivate detailidega võib tekkida järgmistel põhjustel:

- Ühendusjuhe või pikendusjuhe on kahjustatud.
- Ühendusjuhtme või pikendusjuhtme võrgupistik on kahjustatud.
- Pistikupesa pole õigesti installeeritud.

▲ OHT!

- Kokkupuude elektrit juhtivate detailidega võib põhjustada elektrilööki. Kasutaja võib raskesti vigastada või surma saada.

- ▶ Tehke kindlaks, et ühendusjuhe, pikendusjuhe ja nende võrgupistikud on kahjustamata.



Kui ühendusjuhe või pikendusjuhe on kahjustatud:

- ▶ Ärge puudutage kahjustatud kohta.
- ▶ Tõmmake võrgupistik pistikupesast välja.
- ▶ Puudutage ühendusjuhet, pikendusjuhet ja nende võrgupistikuid kuivade kätega.
- ▶ Pistke ühendusjuhtme või pikendusjuhtme võrgupistikud õigesti installeeritud ning kaitsekontaktiga turvatud pistikupesasse.
- ▶ Ühendage laadija külge rikkevoolu-kaitsetili (30 mA, 30 ms) kaudu.
- Kahjustatud või ebasobiv pikendusjuhe võib põhjustada elektrilööki. Inimesed võivad raskesti vigastada või surma saada.
 - ▶ Kasutage õige juhtmeristloikega pikendusjuhet,  18.4.

⚠ HOIATUS

- Laadimise ajal võib vale võrgupinge või vale võrgusagedus laadijas ülepinge põhjustada. Laadija võib kahjustada saada.
 - ▶ Tehke kindlaks, et elektrivõrgu võrgupinge ja võrgusagedus ühilduvad laadija võimsussildil esitatud andmetega.
- Valesi veetud ühendusjuhe ja pikendusjuhe võivad kahjustada saada ja inimesed võivad neil komistada. Inimesed võivad vigastada saada ja ühendusjuhe või pikendusjuhe võib kahjustada saada.
 - ▶ Vedage ja tähistage ühendusjuhe ning pikendusjuhe nii, et inimesed neil ei komista.
 - ▶ Vedage ühendusjuhe ja pikendusjuhe nii, et need pole pingul ega sõlmes.
 - ▶ Vedage ühendusjuhe ja pikendusjuhe nii, et neid ei murta, need ei saa kahjustada, muljuda ega hõõru.
 - ▶ Kaitske ühendusjuhet ja pikendusjuhet kuumuse, õli ning kemikaalide eest.
 - ▶ Vedage ühendusjuhe ja pikendusjuhe kuival aluspinnal.
- Töö ajal pikendusjuhe soojeneb. Kui soojus ei saa ära voolata, siis võib põhjustada soojustulekahju.
 - ▶ Kui kasutatakse kaablitrumliit: kerige kaablitrummel täielikult maha.
- Kui elektrijuhtmed ja torud jooksevad seinas, siis võivad need kahjustada saada, kui laadija monteeritakse seina külge. Kokkupuude elektrijuhtmetega võib põhjustada elektrilööki. Inimesed võivad raskesti vigastada saada ja materiaalne kahju tekkida.

- ▶ Tehke kindlaks, et ettenähtud kohas ei jookse elektrijuhtmeid ja torusid.
- Kui laadija pole käesolevas kasutusjuhendis kirjeldatud viisil seina külge monteeritud, siis võib laadija või aku alla kukkuda või laadija liiga kuumaks minna. Inimesed võivad vigastada saada ja materiaalne kahju tekkida.
 - ▶ Monteerige laadija seina külge käesolevas kasutusjuhendis kirjeldatud viisil.
- Kui laadija monteeritakse sissepandud akuga seina külge, siis võib aku laadijast välja kukkuda. Inimesed võivad vigastada saada ja materiaalne kahju tekkida.
 - ▶ Monteerige esmalt laadija seina külge ja pange siis aku sisse.

4.10 Transportimine

4.10.1 Puhurseade

⚠ HOIATUS

- Transportimise ajal võib puhurseade ümber kukkuda või liikuda. Inimesed võivad vigastada saada ja materiaalne kahju tekkida.
 - ▶ Võtke aku välja.



- ▶ Kindlustage puhurseade pingutusrihmade, rihmade või võrguga nii, et see ei saa ümber kukkuda ega liikuda.

4.10.2 Aku

⚠ HOIATUS

- Aku pole kõigi ümbrusmõjude eest kaitstud. Kui aku on allutatud teatud kindlatele ümbrusmõjudele, siis võib aku kahjustada saada ja materiaalne kahju tekkida.
 - ▶ Ärge transportige kahjustatud akut.
 - ▶ Transportige akut elektrit mittejuhtivas pakendis.
- Transportimise ajal võib aku ümber kukkuda või liikuda. Inimesed võivad vigastada saada ja materiaalne kahju tekkida.
 - ▶ Pakendage aku pakendisse nii, et see ei saa liikuda.
 - ▶ Kindlustage pakend nii, et see ei saa liikuda.

4.10.3 Laadija

⚠ HOIATUS

- Transportimise ajal võib laadija ümber kukkuda või liikuda. Inimesed võivad vigastada saada ja materiaalne kahju tekkida.
 - ▶ Tõmmake võrgupistik pistikupesast välja.

- ▶ Võtke aku välja.
- ▶ Kindlustage laadija pingutusrihmade, rihmade või võrguga nii, et see ei saa ümber kukkuda ega liikuda.
- Ühendusjuhe pole ette nähtud laadija kandmiseks. Ühendusjuhe ja laadija võivad kahjustada saada.
 - ▶ Kerige ühendusjuhe peale ja kinnitage laadija külge.

4.11 Säilitamine

4.11.1 Puhurseade

▲ HOIATUS

- Lapsed ei suuda puhurseadmest tulenevaid ohte tuvastada ega hinnata. Lapsed võivad raskesti vigastada saada.



- ▶ Võtke aku välja.

- ▶ Säilitage puhurseadet väljaspool laste käeulatust.
- Puhurseadme elektrilised kontaktid ja metallist detailid võivad niiskuse tõttu korrodeeruda. Puhurseade võib kahjustada saada.



- ▶ Võtke aku välja.

- ▶ Säilitage puhurseadet puhta ja kuivana.

4.11.2 Aku

▲ HOIATUS

- Lapsed ei suuda akust tulenevaid ohte tuvastada ega hinnata. Lapsed võivad raskesti vigastada saada.
 - ▶ Säilitage akut väljaspool laste käeulatust.
- Aku pole kõigi ümbrusmõjude eest kaitstud. Kui aku on allutatud teatud kindlatele ümbrusmõjudele, siis võib aku kahjustada saada.
 - ▶ Säilitage akut puhta ja kuivana.
 - ▶ Säilitage akut suletud ruumis.
 - ▶ Säilitage akut puhurseadmest ja laadijast eraldi.
 - ▶ Säilitage akut elektrit mittejuhtivas pakendis.
 - ▶ Säilitage akut temperatuurivahemikus - 10 °C ja + 50 °C vahel.

4.11.3 Laadija

▲ HOIATUS

- Lapsed ei suuda laadijast tulenevaid ohte tuvastada ega hinnata. Lapsed võivad raskesti vigastada või surma saada.
 - ▶ Võtke aku välja.
 - ▶ Säilitage laadijat väljaspool laste käeulatust.
- Laadija pole kõigi ümbrusmõjude eest kaitstud. Kui laadija on allutatud teatud kindlatele ümbrusmõjudele, siis võib laadija kahjustada saada.
 - ▶ Võtke aku välja.
 - ▶ Kui laadija on soe: laske laadijal maha jahutada.
 - ▶ Säilitage laadijat puhta ja kuivana.
 - ▶ Säilitage laadijat suletud ruumis.
 - ▶ Säilitage laadijat temperatuurivahemikus + 5 °C ja + 40 °C vahel.
- Ühendusjuhe pole ette nähtud laadija kandmiseks või ülesriputamiseks. Ühendusjuhe ja laadija võivad kahjustada saada.
 - ▶ Haarake ja hoidke kinni laadija korpusest. Laadijale on paigaldatud selle lihtsamaks ülestõstmiseks süviskäepide.
 - ▶ Riputage laadijat seinahoidikust üles.

4.12 Puhastamine, hooldamine ja remontimine

▲ HOIATUS

- Kui puhastuse, hoolduse või remondi ajal on aku sisse pandud, siis võidakse puhurseade ettekaatsematult sisse lülitada. Inimesed võivad raskesti vigastada saada ja materiaalne kahju tekkida.



- ▶ Võtke aku välja.

- Teravad puhastusvahendid, veejuga või teravate esemetega puhastamine võivad kahjustada puhurit, akut ja laadijat. Kui puhurseadet, akut või laadijat ei saa käesolevas kasutusjuhendis kirjeldatud viisil puhastada, siis ei pruugi detailid enam õigesti talitleda ning ohutusseadiste toime võidakse tühistada. Inimesed võivad raskesti vigastada saada.
 - ▶ Puhastage puhurseadet, akut ja laadijat käesolevas kasutusjuhendis kirjeldatud viisil.
- Kui puhurseadet, akut või laadijat ei hooldata või remondita õigesti, siis ei pruugi detailid enam õigesti talitleda ning ohutusseadiste









toime võidakse tühistada. Inimesed võivad raskesti vigastada või surma saada.

- ▶ Ärge hooldage või remontige puhurseadet, akut ja laadijat ise.
- ▶ Kui puhurseadet, akut või laadijat tuleb hooldada või remontida: pöörduge STIHLi esindusse.

5 Puhurseadme kasutusvalmis tegemine

5.1 Puhurseadme kasutusvalmis tegemine

Iga kord enne töö algust peate viima läbi järgmised sammud:

- ▶ Tehke kindlaks, et järgmised detailid on ohutusnõuetele vastavas seisundis:
 - puhurseade,  4.6.1.
 - aku,  4.6.2.
 - laadija,  4.6.3.
- ▶ Kontrollige akut,  10.2.
- ▶ Laadige aku täiesti täis,  6.2.
- ▶ Puhastage puhurseade,  15.1.
- ▶ Paigaldage düüs,  7.1.
- ▶ Kontrollige käsitsemiselemente,  10.1.
 - ▶ Kui käsitsemiselementide kontrolli ajal vilguvad 3 LEDi punaselt: võtke aku välja ja pöörduge STIHLi esindusse. Puhurseadmel esineb rike.
- ▶ Kui samme ei saa läbi viia: ärge kasutage puhurseadet ja pöörduge STIHLi esindusse.

6 Aku laadimine ja LEDid

6.1 Laadija monteerimine seinale

Laadijat saab seinale külge monteerida.

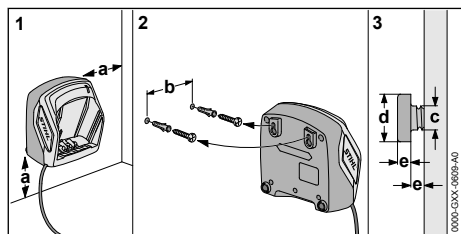

- ▶ Monteerige laadija nii seinale külge, et järgmised tingimused on täidetud:

- Kasutatakse sobivat kinnitusmaterjali.
- Laadija on horisontaalselt.
- Pidage kinni järgmistest mõõtudest:
 - a = vähemalt 100 mm

- b (AL 101) = 75 mm
- b (AL 300 ja AL 500) = 120 mm
- c = 4,5 mm
- d = 9 mm
- e = 2,5 mm

6.2 Aku laadimine

Laadimisaeg sõltub erinevatest teguritest, nt aku temperatuurist või ümbrustemperatuurist. Tegelik laadimisaeg võib esitatud laadimisajast kõrvale kalduda. Laadimisaeg on esitatud www.stihl.com/charging-times.all.

Kui võrgupistik on pistikupesasse pistetud ja aku sisestatakse laadijasse, siis käivitub laadimisprotseduur automaatselt. Kui aku on täielikult laetud, siis lülitub laadija automaatselt välja.

Laadimise ajal aku ja laadija soojenevad.

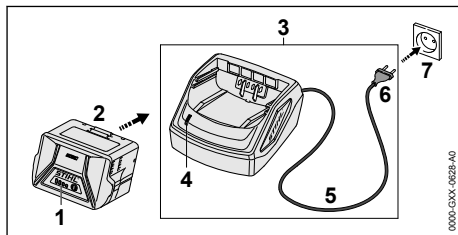

- ▶ Pistke võrgupistik (6) hästi ligipääsetavasse pistikupesasse (7). Laadija (3) viib läbi enesetesti. LED (4) põleb u 1 sekundi roheliselt ja u 1 sekundi punaselt.
- ▶ Vedage ühendusjuhe (5).
- ▶ Pange aku (2) laadija (3) juhikutesse ja suruge lõpuni. LED (4) põleb roheliselt. LEDid (1) põlevad roheliselt ja laetakse akut (2).
- ▶ Kui LED (4) ja LEDid (1) enam ei põle: Aku (2) on täielikult laetud ja selle võib laadijast (3) välja võtta.
- ▶ Kui laadijat (3) enam ei kasutata: tõmmake võrgupistik (6) pistikupesast (7) välja.

6.3 Laadimisseisundi näitamine

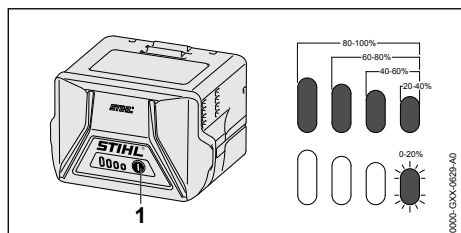

- ▶ Vajutage suruklahvi (1). LEDid põlevad u 5 sekundit roheliselt ja näitavad laadimisseisundit.
- ▶ Kui parem LED vilgub roheliselt: Laadige akut.

6.4 LEDid akul

LEDid võivad näidata aku laadimisseisundit või rikkeid. LEDid võivad roheliselt või punaselt põleda või vilkuda.

Kui LEDid põlevad või vilguvad roheliselt, siis näidatakse laadimisseisundit.

- ▶ Kui LEDid põlevad või vilguvad punaselt: kõrvaldage rikked, 17.1. Puhurseadmes või akus esineb rike.

6.5 LED laadiljal

LED näitab laadija olekut.

Kui LED põleb roheliselt, siis laetakse akut.

- ▶ Kui LED vilgub roheliselt: Kõrvaldage rikked. Laadijal esineb rike.

7 Puhurseadme kokkupanemine

7.1 Düüsi paigaldamine, ümberseadmine ja mahavõtmine

Düüsi saab kasutaja kehakasvust sõltuvalt 3 positsioonis puhurtoru külge monteerida. Positsioonid on puhurtorul märgistatud.

- ▶ Lülitage puhurseade välja ja võtke aku välja.

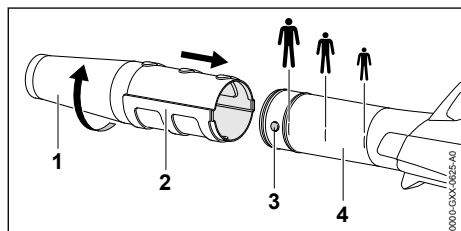

- ▶ Seadke tapp (3) ja soon (2) võrdsele kõrgusele.

- ▶ Lükake düüs (1) kuni soovitud positsiooni puhurtoru (4) peale.
- ▶ Keerake düüsi (1) senikaua, kuni see fikseerub.

8 Aku sissepanemine ja väljavõtmine

8.1 Aku sissepanemine

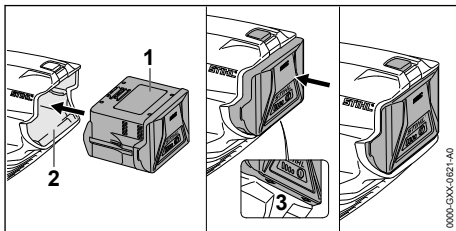

- ▶ Suruge akut (1) senikaua akušahti (2), kuni on kuulda klõpsu. Nooled (3) on akul (1) veel nähtavad ja aku (1) on akušantis (2) kindlustatud. Puhurseadme ja aku (1) vahel pole elektrilist kontakti.
- ▶ Vajutage aku (1) lõpuni akušahti (2). Aku (1) fikseerub teise klõpsuga ja paikneb puhurseadme korpusega kohakuti.

8.2 Aku väljavõtmine

- ▶ Asetage puhurseade tasasele pinnale.
- ▶ Hoidke ühte kätt nii akušahti ees, et aku (2) ei saa välja kukkuda.

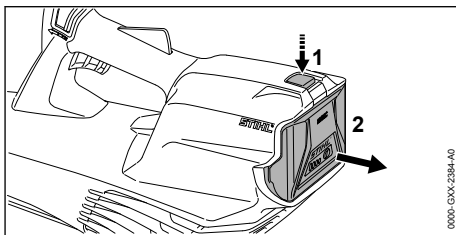

- ▶ Vajutage teise käega riivistushooba (1). Aku (2) on lahti lukustatud ja selle saab välja võtta.

9 Puhurseadme sisselülitamine ja väljalülitamine

9.1 Puhurseadme sisselülitamine

- ▶ Hoidke puhurseadet ühe käega juhtkäepidemest kinni nii, et põial hoiab juhtkäepideme ümbert kinni.

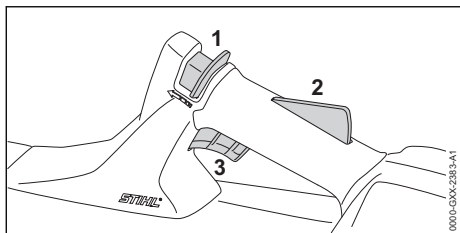

- ▶ Lükake vabastusnihikut (1) pöidlaga puhurtoru suunas ja hoidke kinni.
- ▶ Vajutage käega lülitushoova riivi (2) ja hoidke vajutatult. Vabastusnihiku (1) võib lahti lasta.
- ▶ Vajutage nimetissõrmega lülitushooba (3) ja hoidke vajutatult. Puhurseade kiirendab ja õhk voolab düüsis välja.

9.2 Puhurseadme väljalülitamine

- ▶ Laske lülitushoob ja lülitushoova riiv lahti. Õhk ei voola enam düüsis välja.
- ▶ Kui õhk voolab jätkuvalt düüsis välja: võtke aku välja ja pöörduge STIHLi esindusse. Puhurseade on defektne.

10 Puhurseadme ja aku kontrollimine

10.1 Käsitsemiselementide kontrollimine

Vabastusnihik, lülitushoova riiv ja lülitushoob

- ▶ Võtke aku välja.
- ▶ Proovige lülitushooba vajutada ilma vabastusnihikut ja lülitushoova riivi vajutamata.
- ▶ Kui lülitushooba saab vajutada: ärge kasutage puhurseadet ja pöörduge STIHLi esindusse. Vabastusnihik või lülitushoova riiv on defektne.
- ▶ Lükake vabastusnihikut pöidlaga puhurtoru suunas ja hoidke kinni.
- ▶ Vajutage lülitushoova riivi ja hoidke vajutatult.
- ▶ Vajutage lülitushooba.
- ▶ Laske lülitushoob, lülitushoova riiv ja vabastusnihik lahti.
- ▶ Kui lülitushoob, lülitushoova riiv või vabastusnihik liigub raskelt või ei vetru lähtepositsiooni tagasi: ärge kasutage puhurseadet ja pöörduge STIHLi esindusse. Lülitushoob, lülitushoova riiv või vabastusnihik on defektne.

Puhurseadme sisselülitamine

- ▶ Pange aku sisse.

- ▶ Lükake vabastusnihikut pöidlaga puhurtoru suunas ja hoidke kinni.
- ▶ Vajutage lülitushoova riivi ja hoidke vajutatult.
- ▶ Vajutage lülitushooba ja hoidke vajutatult. Õhk voolab düüsis välja.
- ▶ Kui 3 LEDi vilguvad punaselt: võtke aku välja ja pöörduge STIHLi esindusse. Puhurseadmel esineb rike.
- ▶ Laske lülitushoob lahti. Õhk ei voola enam düüsis välja.
- ▶ Kui õhk voolab jätkuvalt düüsis välja: võtke aku välja ja pöörduge STIHLi esindusse. Puhurseade on defektne.

10.2 Aku kontrollimine

- ▶ Vajutage akul suruklahvi. LEDid põlevad või vilguvad.
- ▶ Kui LEDid ei põle või ei vilgu: ärge kasutage akut ja pöörduge STIHLi esindusse. Akul esineb rike.

11 Puhurseadmega töötamine

11.1 Puhurseadme hoidmine ja juhtimine

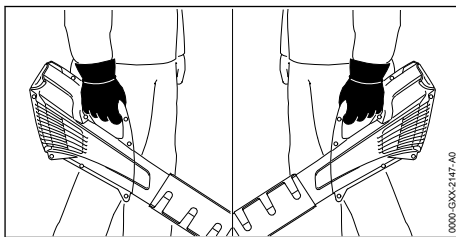

- ▶ Hoidke puhurseadet ühe käega juhtkäepidemest kinni ja juhtige seda nii, et põial hoiab juhtkäepideme ümber kinni.

11.2 Puhumine

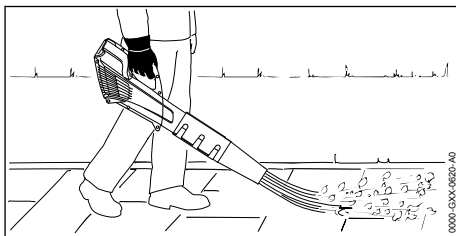

- ▶ Suunake düüs maapinnale.
- ▶ Kõndige aeglaselt ja kontrollitult edaspidi.

12 Pärast tööd

12.1 Pärast tööd

- ▶ Lülitage puhurseade välja ja võtke aku välja.

- ▶ Kui puhurseade on märg: laske puhurseadmehel kuivada.
- ▶ Kui aku on märg: laske akul kuivada.
- ▶ Puhastage puhurseade.
- ▶ Puhastage aku.

13 Transportimine

13.1 Puhurseadme transportimine

- ▶ Lülitage puhurseade välja ja võtke aku välja.

Puhuri kandmine

- ▶ Kandke puhurseadet ühe käega juhtkäepidemest.

Puhurseade transportimine sõidukis

- ▶ Kindlustage puhurseade nii, et puhurseade ei saa ümber kukkuda ega liikuda.

13.2 Aku transportimine

- ▶ Lülitage puhurseade välja ja võtke aku välja.
- ▶ Tehke kindlaks, et aku on ohutusnõuetele vastavas seisundis.
- ▶ Pakendage aku nii, on täidetud järgmised tingimused:
 - Pakend on elektriliselt mittejuhtiv.
 - Aku ei saa pakendis liikuda.
- ▶ Kindlustage pakend nii, et see ei saa liikuda.

Aku allub ohtlike kaupade transportimise nõuetele. Aku on UN 3480 (liitiumioonakud) kohaselt liigitatud ja seda kontrolliti vastavalt ÜRO käsiraamatu Kontrollimised ja kriteeriumid osa III alalõigule 38.3.

Transpordieeskirjad on esitatud www.stihl.com/safety-data-sheets all.

13.3 Laadija transportimine

- ▶ Tõmmake võrgupistik pistikupesast välja.
- ▶ Võtke aku välja.
- ▶ Kerige ühendusjuhe peale ja kinnitage laadija külge.
- ▶ Kui laadijat transporditakse sõidukis: Kindlustage laadija pingutusrihmade, rihmade või võrguga nii, et laadija ei saa ümber kukkuda ega liikuda.

14 Säilitamine

14.1 Puhurseadme säilitamine

- ▶ Lülitage puhurseade välja ja võtke aku välja.
- ▶ Säilitage puhurseadet nii, on täidetud järgmised tingimused:
 - Puhurseade on väljaspool laste käeulatust.
 - Puhurseade on puhas ja kuiv.

14.2 Aku säilitamine

STIHL soovib säilitada akut laadimisseisundis 40 % suuni 60 % (2 roheliselt põlevat LEDi) vahemikus.

- ▶ Säilitage akut nii, on täidetud järgmised tingimused:
 - Aku on väljaspool laste käeulatust.
 - Aku on puhas ja kuiv.
 - Aku on suletud ruumis.
 - Aku on puhurseadmest ja laadijast eraldi.
 - Aku on elektrit mittejuhtivas pakendis.
 - Aku on temperatuurivahemikus - 10 °C ja + 50 °C vahel.

14.3 Laadija säilitamine

- ▶ Tõmmake võrgupistik pistikupesast välja.
- ▶ Võtke aku välja.

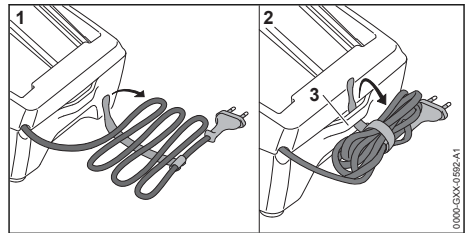

- ▶ Kerige ühendusjuhe peale ja kinnitage laadija külge.
- ▶ Säilitage laadijat nii, on täidetud järgmised tingimused:
 - Laadija on väljaspool laste käeulatust.
 - Laadija on puhas ja kuiv.
 - Laadija on suletud ruumis.
 - Laadija on akust lahutatud.
 - Laadija ei ole ühendusjuhtme ega ühendusjuhtme hoidiku (3) külge riputatud.
 - Laadija on temperatuurivahemikus + 5 °C ja + 40 °C vahel.

15 Puhastamine

15.1 Puhurseadme puhastamine

- ▶ Lülitage puhurseade välja ja võtke aku välja.
- ▶ Puhastage puhurseade niiske lapiga.
- ▶ Puhastage ventilatsioonipilud pintsliga.
- ▶ Puhastage kaitsevõre pintsliga või pehme harjaga.
- ▶ Eemaldage akušahntid võrkehjad ja puhastage akušahnt niiske lapiga.
- ▶ Puhastage elektrilisi kontakte akušahntid pintsliga või pehme harjaga.

15.2 Aku puhastamine

- ▶ Puhastage aku niiske lapiga.

15.3 Laadija puhastamine

- ▶ Tõmmake võrgupistik pistikupesast välja.
- ▶ Puhastage laadija niiske lapiga.
- ▶ Puhastage ventilatsioonipilud pintsliga.
- ▶ Puhastage laadija elektrilisi kontakte pintsli või pehme harjaga.

16 Hooldamine ja remontimine

16.1 Puhurseadme hooldamine ja remontimine

Kasutaja ei saa puhurseadet ise hooldada ega remontida.

- ▶ Kui puhurseadet tuleb hooldada või on see defektne või kahjustatud: pöörduge STIHLi esindusse.

16.2 Aku hooldamine ja remontimine

Akut ei pea hooldama ja seda ei saa remontida.

17 Rikete kõrvaldamine

17.1 Puhurseadme või aku rikete kõrvaldamine

Rike	LEDid akul	Põhjus	Abinõu
Sisselülitamisel puhurseade ei käivitu.	1 LED vilgub roheliselt.	Aku laadimiseisund liiga madal.	▶ Laadige akut.
	1 LED põleb punaselt.	Aku on liiga soe või liiga külm.	▶ Võtke aku välja. ▶ Laske akul maha jahtuda või soojeneda.
	3 LEDi vilguvad punaselt.	Puhurseadmel esineb rike.	▶ Võtke aku välja. ▶ Puhastage elektrilised kontaktid akušah-tis. ▶ Pange aku sisse. ▶ Lülitage puhurseade sisse. ▶ Kui 3 LEDi vilguvad jätkuvalt punaselt: ärge kasutage puhurseadet ja pöörduge STIHLi esindusse.
	3 LEDi põlevad punaselt.	Puhurseade on liiga soe.	▶ Võtke aku välja. ▶ Laske puhurseadmel maha jahtuda.
	4 LEDi vilguvad punaselt.	Akul esineb rike.	▶ Võtke aku välja ja pange uuesti sisse. ▶ Lülitage puhurseade sisse. ▶ Kui 4 LEDi vilguvad jätkuvalt punaselt: ärge kasutage akut ja pöörduge STIHLi esindusse.
		Elektriühendus on puhurseadme ja aku vahel katkenud.	▶ Võtke aku välja. ▶ Puhastage elektrilised kontaktid akušah-tis. ▶ Pange aku sisse.
		Puhurseade või aku on niiske.	▶ Laske puhurseadmel või akul kuivada.
Puhurseade lülitub käitamisel välja.	3 LEDi põlevad punaselt.	Puhurseade on liiga soe.	▶ Võtke aku välja. ▶ Laske puhurseadmel maha jahtuda.
		Esineb elektriline rike.	▶ Võtke aku välja ja pange uuesti sisse. ▶ Lülitage puhurseade sisse.

- ▶ Kui aku on defektne või kahjustatud: asendage aku.

16.3 Laadija hooldamine ja remontimine

Laadijat ei pea hooldama ja seda ei saa remontida.

- ▶ Kui laadija on defektne või kahjustatud: asendage laadija.
- ▶ Kui ühendusjuhe on defektne või kahjustatud: ärge kasutage laadijat ja laske ühendusjuhe STIHLi esinduses asendada.

Rike	LEDid akul	Põhjus	Abinõu
Puhurseadme käitusaeg on liiga lühike.		Aku pole täielikult laetud.	► Laadige aku täiesti täis.
		Aku eluiga on ületatud.	► Asendage aku.
Pärast aku sisetamist laadijasse laadimisprotseduur ei käivitu.	1 LED põleb punaselt.	Aku on liiga soe või liiga külm.	► Jätke aku laadijasse sisetatuks. Laadimisprotseduur käivitub automaatselt, kui on saavutatud lubatud temperatuurivahemik.

17.2 Laadija rikete kõrvaldamine

Rike	LED laadijal	Põhjus	Abinõu
Akut ei laeta.	LED vilgub punaselt.	Elektriühendus on laadija ja aku vahel katkenud.	► Võtke aku välja. ► Puhastage laadijal elektrilised kontaktid. ► Pange aku sisse.
		Laadijal esineb rike.	► ärge kasutage laadijat ja pöörduge STIHLi esindusse.

18 Tehnilised andmed

18.1 Puhurseade STIHL BGA 57

- Lubatud aku: STIHL AK
- Öhu kiirus paigaldatud düüsiga: 46 m/s
- Kaal akuta: 2,3 kg

Tööaeg on esitatud www.stihl.com/battery-life all.

18.2 Aku STIHL AK

- Aku-tehnoloogia: liitium-ioon
- Pinge: 36 V
- Mahutavus Ah: vt võimsussilti
- Energiasisaldus Wh: vt võimsussilti
- Kaal kg: vt võimsussilti
- Lubatud temperatuurivahemik kasutamiseks ja säilitamiseks: - 10 °C kuni + 50 °C

18.3 Laadija STIHL AL 101

- Nimipinge: vt võimsussilti
- Sagedus: vt võimsussilti
- Nimivõimsus: vt võimsussilti
- Laadimisvool: vt võimsussilti
- Lubatud temperatuurivahemik kasutamiseks ja säilitamiseks: + 5 °C kuni + 40 °C

Laadimisajad on esitatud www.stihl.com/charging-times all.

18.4 Pikendusjuhtmed

Kui kasutatakse pikendusjuhet, siis peab see omama kaitsejuhti ja selle juhtmesooned peavad olema sõltuvalt pingest ning pikendusjuhtme pikkusest vähemalt järgmiste ristlõigetega:

Kui nimipinge on võimsussildil 220 V kuni 240 V:

- Juhtme pikkus kuni 20 m: AWG 15 / 1,5 mm²

- Juhtme pikkus 20 m kuni 50 m: AWG 13 / 2,5 mm²

Kui nimipinge on võimsussildil 100 V kuni 127 V:

- Juhtme pikkus kuni 10 m: AWG 14 / 2,0 mm²
- Juhtme pikkus 10 m kuni 30 m: AWG 12 / 3,5 mm²

18.5 Heliväärtused ja vibratsiooniväärtused

Helirõhutaseme K-väärtus on 2 dB(A). Helivõimsustaseme K-väärtus on 2 dB(A). Vibratsiooniväärtuste K-väärtus on 2 m/s².

STIHL soovib kuulmekaitset kanda.

- Helirõhutase L_{PA} mõõdetud EN 50636-2-100 järgi: 79 dB(A).
- Helivõimsustase L_{WA} mõõdetud EN 50636-2-100 järgi: 90 dB(A).
- Vibratsiooniväärtus a_{hv} mõõdetud EN 50636-2-100 järgi, juhtkäepide: < 2,5 m/s².

Esitatud vibratsiooniväärtused mõõdeti normitud kontrollmeetodi alusel ja neid saab kasutada elektriseadmete võrdlemiseks. Tegelikult tekkinud vibratsiooniväärtused võivad kasutusviisist sõltuvalt esitatud väärtustest kõrvale kalduda. Esitatud vibratsiooniväärtusi saab kasutada vibratsioonikoormuse esmaseks hindamiseks. Tegelikku vibratsioonikoormust tuleb hinnata. Seejuures võib võtta arvesse ka aegu, mil elektriseade on välja lülitatud, ja aegu, mil see on sisse lülitatud, kui töötab ilma koormuseta.

Informatsioon tööandjate direktiivi Vibratsioon 2002/44/EÜ täitmise kohta on esitatud www.stihl.com/vib all.

18.6 REACH

REACH tähistab EÜ määrust kemikaalide registreerimise, hindamise ja heakskiidu kohta.

Informatsioon REACH määruise täitmise kohta on esitatud www.stihl.com/reach all.

19 Varuosad ja tarvikud

19.1 Varuosad ja tarvikud

STIHL Need sümbolid tähistavad STIHLi originaalvaruosi ja STIHLi originaaltarvikuid.

STIHL soovib kasutada STIHLi originaalvaruosi ja STIHLi originaaltarvikuid.

Teiste tootjate varuosade ja lisatarvikute töökindlust, ohutust ja sobivust ei saa STIHL hinnata, hoolimata pidevast turu jälgimisest, ning nende kasutamise korral ei võta STIHL endale mingit vastutust.

STIHLi originaalvaruosad ja STIHLi originaaltarvikud on saadaval STIHLi esinduses.

20 Utiliseerimine

20.1 Puhurseadme, aku ja laadija utiliseerimine

Informatsiooni saate utiliseerimise kohta STIHLi esindusest.

- Utiliseerige puhurseade, aku ja laadija, tarvikud ning pakend eeskirjade kohaselt ja keskkonnasõbralikult.

21 EL vastavusdeklaratsioon

21.1 Puhurseade STIHL BGA 57

ANDREAS STIHL AG & Co. KG
Badstraße 115
D-71336 Waiblingen

Saksamaa

deklareerib ainuisikuliselt vastutades, et

- Koosteväis: Aku-puhurseade
- Tehasemärk: STIHL
- Tüüp: BGA 57
- Seeriatunnus: 4523

vastab direktiivide 2011/65/EL, 2006/42/EÜ, 2014/30/EL ja 2000/14/EÜ asjaomastele sätetele ja on välja töötatud ning valmistatud kooskõlas järgmiste normide vastaval tootmiskuupäeval kehtivate versioonidega: EN 55014-1, EN 55014-2, EN 60335-1 ja EN 50636-2-100.

Mõõdetud ja garanteeritud helivõimsustase on määratud kindlaks direktiivi 2000/14/EÜ lisa V kohaselt.

- Mõõdetud helivõimsustase: 90 dB(A)
- Garanteeritud helivõimsustase: 92 dB(A)

Tehnilised dokumente säilitatakse ANDREAS STIHL AG & Co. KG Produktzulassung osakonnas.

Ehitusaasta, valmistamisriik ja masina number on puhurseadmele märgitud.

Waiblingen, 03.02.2020

ANDREAS STIHL AG & Co. KG



p. p.

Dr. Jürgen Hoffmann, tooteandmete, eeskirjade ja litsentsimise osakonna juhataja

21.2 Laadija STIHL AL 101 vastavusjuhü

Antud laadija on valmistatud ja ringlusse antud kooskõlas järgmiste direktiividega: 2014/35/EL, 2014/30/EL ja 2011/65/EL.

Ehitusaasta, valmistamisriik ja masina number on laadijale märgitud.

Terviklik EÜ vastavusdeklaratsioon on saadaval firmast ANDREAS STIHL AG & Co. KG, Badstraße 115, 71336 Waiblingen, Saksamaa.

Turiny

1	Pratarmė.....	64
2	Apie šią naudojimo instrukciją.....	64
3	Apžvalga.....	64
4	Saugumo nurodymai.....	65
5	Pūtiklį paruošti darbui.....	71
6	Akumulatoriaus įkrovimas ir diodai.....	71
7	Pūtiklio sumontavimas.....	72
8	Akumulatoriaus įdėjimas ir išėmimas.....	73
9	Pūtiklio įjungimas ir išjungimas.....	73
10	Pūtiklio ir akumulatoriaus tikrinimas.....	73
11	Darbas su pūtikliu.....	74
12	Po darbo.....	74
13	Perėšimas.....	74
14	sandėliuojate.....	75
15	Valymas.....	75
16	Priežiūra ir remontas.....	75
17	Gedimų šalinimas.....	76

18	Techniniai daviniai	77
19	Atsarginės dalys ir priedai.....	77
20	Utilizavimas.....	78
21	ES- atitikties sertifikatas.....	78

1 Pratarmė

Mielos pirkėjos, mieli pirkėjai,

džiaugiamės, kad pasirinkote STIHL. Mes kuriame ir gaminame aukščiausios kokybės gaminius, kurie atitinka mūsų klientų poreikius. Taip atsiranda net kraštutinėms sąlygoms labai patikimi gaminiai.

STIHL taip pat labai svarbi aukšta klientų aptarnavimo kokybė. Mūsų specializuotos prekybos vietos garantuoja kompetentingas konsultacijas ir mokymus bei visapusišką techninę pagalbą.

STIHL aiškiai paaiskino už tvarų ir atsakingą požiūrį į gamtą. Ši naudojimo instrukcija padės Jums ilgą STIHL įrenginio tarnavimo laikotarpį naudoti jį saugiai ir saugant aplinką.

Dėkojame už Jūsų pasitikėjimą ir linkime, kad STIHL gaminys Jus džiugintų.

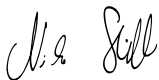

Dr. Nikola Stihl

Svarbu! PRIEŠ NAUDOJANT PERSKAITYTI IR IŠSAUGOTI.

2 Apie šią naudojimo instrukciją

2.1 Galiojantys dokumentai

Galioja vietiniai saugumo reikalavimai.

- ▶ Prie šios naudojimo instrukcijos esančius dokumentus perskaityti, įsidėmėti ir saugoti:
 - Saugaus darbo nurodymai akumuliatoriui STIHL AK
 - Saugos informacijai STIHL akumuliatoriams ir gaminiams su įmontuotu akumuliatoriumi: www.stihl.com/safety-data-sheets

2.2 Perspėjimų tekste žymėjimas

! ISPEJIMAS

- Nuoroda apie pavojus, kurie gali sukelti sunkius ar mirtinus sužeidimus
 - ▶ Išvardintos priemonės gali padėti išvengti sunkių sužeidimų ar mirties atvejų.

PRANESIMAS

- Nuroda apie galimus pavojus, kurie gali padaryti turtinę žalą.
 - ▶ Išvardintos priemonės gali padėti išvengti turtinės žalos.

2.3 Simboliai tekste

 Šis simbolis nukreipia į skyrių šioje naudojimo instrukcijoje.

3 Apžvalga

3.1 Pūtiklis, akumulatorius ir įkroviklis.

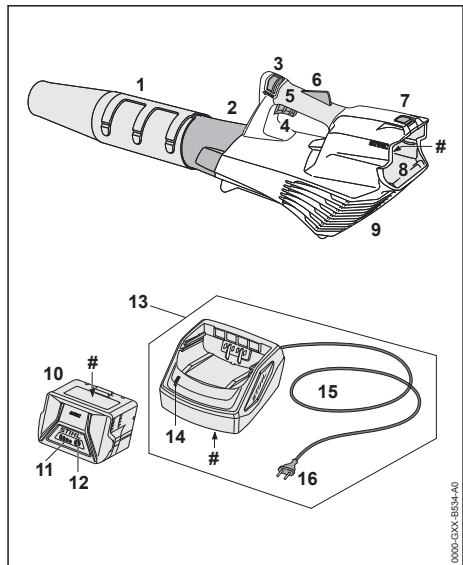

1 Antgalis

Antgalis nukreipia ir paskirsto oro srovę.

2 Pūtimo vamzdis

Oro srovė išpučiama pro pūtimo vamzdį.

3 Atblokavimo sklendė

Fiksatorius užfiksuoja kartu su apsauginiu jungiklio klavišu jungiklį.

4 Jungiklis

Jungiklio įjungiamas ir išjungiamas pūtiklis.

5 Valdymo rankena

Valdymo rankena yra naudojama pūtiklio valdymui ir nešimui.

6 Jungiklio blokatorius

Jungiklio blokatorius atblokuoja jungiklį.

7 Fiksavimo klavišas

Fiksavimo klavišas užfiksuoja akumuliatorių dėkle.

8 Akumulatoriaus dėklas

Į akumulatoriaus dėklą dedamas akumulatorius.

9 Apsauginės grotelės

Apsauginės grotelės apsaugo naudotoją nuo judančių pūtiklio dalių.

10 Akumulatorius

Akumulatorius tiekia energiją pūtikliui.

11 Šviesos diodai

Diodai rodo akumulatoriaus įkrovos būklę ir gedimus.

12 Klavišas

Klavišas aktyvuoja diodus prie akumulatoriaus.

13 Įkroviklis

Įkroviklis įkrauna akumuliatorių.

14 Diodas

Diodas parodo įkroviklio būseną.

15 Jungimo laidas

Jungimo laidas sujungia įkroviklį su elektros kištuku.

16 Elektros kištukas

Elektros kištuku jungimo laidas įjungiamas į elektros tinklą.

Techn.davinių lentelė su įrenginio numeriu**3.2 Simboliai**

Simboliai gali būti ant pūtiklio, akumulatoriaus ir įkroviklio ir turėti šias reikšmes:



1 šviesos diodas dega raudonai. Akumulatorius per šiltas arba per šaltas.



4 diodai mirksi raudonai. Akumulatoriaus gedimas.



Šviesos diodas dega žaliai ir akumulatoriaus diodai dega arba mirksi žaliai. Akumulatorius įkraunamas.



Diodas mirksi raudonai. Tarp akumulatoriaus ir įkroviklio nėra elektros kontakto arba akumuliatoriuje ar įkroviklyje yra gedimas.



Garantuotasis triukšmo galios lygis dB(A) pagal direktyvą 2000/14/EB, kad būtų galima palyginti gaminių emisijas.



Informacija šalia simbolio rodo akumulatoriaus energijos talpą pagal elementų gamintojo specifikaciją. Naudojimui turima energijos talpa yra mažesnė.



Elektrinį įrenginį naudoti uždaroje ir sausose patalpose.



Gaminio nemesti į buitinių atliekų dėžę.

4 Saugumo nurodymai**4.1 Įspėjamieji simboliai**

Įspėjamieji simboliai ant pūtiklio, akumulatoriaus arba kroviklio reiškia:



Laikytis saugumo nurodymų ir priemonių jų vykdymui.



Šią naudojimo instrukciją perskaityti, įsidėmėti ir saugoti.



Nešioti apsauginius akinius.



Ilgus plaukus apsaugoti taip, kad jie nebūtų įtraukti į pūtiklį.



Akumulatorius nutraukus darbą, transportuojant, sandėliuojant, atliekant techninę priežiūrą ar remontą turi būti išimtas.



Pūtiklį ir kroviklį saugoti nuo lietaus ir drėgmės.

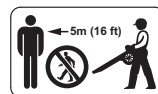

Laikykites saugaus atstumo.



Akumuliatorių saugoti nuo karščio ir ugnies.



Akumuliatorių saugoti nuo lietaus ir drėgmės ir nenardinti į skysčius.



Laikytis nurodymų dėl leistinos akumulatoriaus temperatūros.

4.2 Numatytoji paskirtis

Pūtiklis STIHL BGA 57 yra skirtas lapų, žolės, popieriaus ir panašių medžiagų nupūtumui.

Pūtiklio negalima naudoti Lietuje.

Akumulatorius STIHL AK tiekia energiją pūtikliui.

Įkroviklis STIHL AL 101 įkrauna akumuliatorių STIHL AK.

▲ ISPEJIMAS

- Akumulatoriai ir įkrovikliai, kurie nėra STIHL rekomenduoti šiam pūtikliui, gali sukelti gaisro ir sprogdimo pavojų. Asmenys gali būti sunkiai sužeisti arba mirti, gali būti padaryta turtinė žala.
 - ▶ Pūtiklį naudoti su akumuliatoriumi STIHL AK.
 - ▶ Akumuliatorių STIHL AK įkrauti įkrovikliu STIHL AL 101, AL 300 arba AL 500.
- Jeigu pūtiklis, akumulatorius arba įkroviklis naudojami ne pagal nurodymus, asmenys gali būti sunkiai sužeisti arba mirti, taip pat gali būti padaryta turtinė žala.
 - ▶ Pūtiklį, akumuliatorių ir įkroviklį valyti taip, kaip aprašyta naudojimo instrukcijoje.

4.3 Reikalavimai naudotojui

▲ ISPEJIMAS

- Naudotojas, neparašęs apmokymo, negali atpažinti ir įvertinti pūtiklio, akumulatoriaus ir įkroviklio keliamų pavojų. Naudotojas arba kiti asmenys gali būti sunkiai arba mirtinai sužeisti.



- ▶ Šią naudojimo instrukciją perskaityti, įsidėmėti ir saugoti.

- ▶ Jei pūtiklį, akumuliatorių ar kroviklį perduodate kitam asmeniui: kartu perduoti ir naudojimo instrukciją.
- ▶ Įsitikinti, kad naudotojas atitinka šiuos kriterijus:
 - Naudotojas yra pailsėjęs.

– Naudotojas yra fiziškai, sensoriškai ir psichiškai sveikas ir galės valdyti pūtiklį, akumuliatorių ir įkroviklį ir su jais dirbti. Jeigu vartotojas yra fiziškai, sensoriškai arba proti-

niai ribotas, gali dirbti tik prižiūrint atsakingam asmeniui arba laikantis jo nurodymų.

- Naudotojas gali atpažinti ir įvertinti pūtiklio, akumulatoriaus ir kroviklio keliamus pavojus.
- Naudotojas yra pilnametis arba naudotojas, jį prižiūrint, yra rengiamas tam tikrai profesijai pagal šalies teisės aktus.
- Naudotoją, prieš pirmą kartą dirbant su įkrovikliu, apmokė STIHL specializuotas pardavėjas arba atsakingas asmuo.
 - Naudotojas nėra paveiktas alkoholio, medikamentų ar narkotinių medžiagų.
- ▶ Iškilus nesiškimų: kreiptis į STIHL specializuotas prekybos atstovą.

4.4 Drabužiai ir įranga

▲ ISPEJIMAS

- Darbo metu ilgi plaukai gali būti įtraukti į pūtiklį. Naudotojas gali būti sunkiai sužeistas.
 - ▶ Ilgus plaukus surišti ir sutvirtinti taip, kad jie būtų virš pečių.
- Darbo metu gali būti dideliu greičiu pakelti nuo žemės ir dideliu greičiu nusviesti. Naudotojas gali būti sužeistas.
 - ▶ Vilkėti gerai priglundančius apsauginius drabužius. Prekyboje rasite tinkamų apsauginių akinių, kurie išbandyti pagal standartą EN 166 ar šalies reikalavimus ir atitinkamai paženklininti.
- ▶ Mūvėti ilgas kelnes.
- Darbo metu gali būti pakeltos dulkės. Įkvėptos dulkės gali pakenkti sveikatai ir iššaukti alerginės reakcija.
 - ▶ Jei dulkės pakeliamos į orą: Naudoti apsaugančią nuo dulkių kaukę.
- Netinkami drabužiai gali užsikabinti už medžių, krūmų ar patekti į pūtiklį. Netinkamai apsirengęs naudotojas gali būti sunkiai sužeistas.



- ▶ Dėvėti prigludusius drabužius.
- ▶ Nedėvėti šalikų ir papuošalų.
- Jeigu naudotojas avi netinkama avalyne, jis gali paslysti. Naudotojas gali būti sužeistas.
 - ▶ Avėti tvirtus, uždarus batus su neslidžiais padais.

4.5 Darbo vieta ir aplinka

4.5.1 Pūtiklis

▲ ISPEJIMAS

- Pašaliniai asmenys, vaikai ir gyvūnai negali atpažinti ir įvertinti pūtiklio ir aukštai nusiviedžiamų daiktų keliamų pavojų. Pašaliniai asmenys, vaikai ir gyvūnai gali būti sunkiai sužaloti, taip pat gali būti padaryta materialinės žalos.



- ▶ Pašaliniai asmenys, vaikai ir gyvūnai turi laikytis saugaus 5 m atstumo iki dirbančiojo.

- ▶ Laikytis 5 m atstumo iki daiktų.
- ▶ Nepalikite neprižiūrimo pūtiklio.
- ▶ Užtikrinti, kad vaikai negalėtų žaisti su pūtikliu.
- Pūtiklis nėra apsaugotas nuo vandens patekimo. Dirbant lietuje arba drėgnoje aplinkoje galima patirti elektros smūgį. Dirbantysis gali būti sužeistas, o pūtiklis gali būti sugadintas.



- ▶ Nedirbti lyjant ar drėgnoje aplinkoje.

- Pūtiklio elektriniai komponentai gali kibirkščiuoti. Degioje arba sprogioje aplinkoje kibirkštys gali sukelti gaisrus ir sproгимus. Žmonės gali būti sunkiai ar mirtinai sužaloti arba galima patirti materialinės žalos.
 - ▶ Nedirbti degioje ir sprogioje aplinkoje.

4.5.2 Akumuliatorius

▲ ISPEJIMAS

- Pašaliniai asmenys, vaikai ir gyvūnai gali nesuprasti ir neįvertinti akumuliatoriaus keliamų pavojų. Pašaliniai asmenys, vaikai ir gyvūnai gali būti sunkiai sužeisti.
 - ▶ Pašalinius asmenis, vaikus ir gyvūnus laikyti atokiau.
 - ▶ Akumuliatoriaus nepalikti be priežiūros.
 - ▶ Užtikrinti, kad su akumuliatoriumi negalėtų žaisti vaikai.
- Akumuliatorius nėra apsaugotas nuo visų aplinkos poveikių. Jeigu akumuliatorius yra veikiamas atitinkamų aplinkos sąlygų, jis gali užsidegti arba sprogti. Asmenys gali būti

sunkiai sužeisti ir gali būti padaryta turtingė žala.



- ▶ Akumuliatorių saugoti nuo karščio ir ugnies.
- ▶ Akumuliatoriaus nemesti į ugnį.



- ▶ Akumuliatorių naudoti ir laikyti nuo -10 °C iki +50 °C temperatūroje.



- ▶ Akumuliatorių saugoti nuo lietaus ir drėgmės ir nenardinti į skysčius.

- ▶ Akumuliatorių laikyti atokiau nuo metalinių daiktų.
- ▶ Akumuliatoriaus neveikti aukštu slėgiu.
- ▶ Akumuliatoriaus nedėti į mikrobangų krosnelę.
- ▶ Akumuliatorių saugoti nuo chemikalų ir druskų.

4.5.3 Kroviklis

▲ ISPEJIMAS

- Pašaliniai asmenys, vaikai ir gyvūnai negali atpažinti ir įvertinti kroviklio ir elektros srovės keliamų pavojų. Pašaliniai asmenys, vaikai ir gyvūnai gali būti sunkiai sužaloti arba žūti.
 - ▶ Pasirūpinti, kad pašaliniai asmenys, vaikai ir gyvūnai būtų atokiai.
 - ▶ Užtikrinti, kad vaikai negalėtų žaisti su krovikliu.
- Kroviklis neapsaugotas nuo vandens. Dirbant lietuje arba drėgnoje aplinkoje galima patirti elektros smūgį. Naudotojas gali būti sužalotas, o kroviklis – sugesti.
 - ▶ Nenaudoti lyjant arba drėgnoje aplinkoje.
- Kroviklis nėra apsaugotas nuo visų aplinkos poveikių. Jei kroviklį veiks tam tikros aplinkos sąlygos, kroviklis gali užsidegti arba sprogti. Žmonės gali būti sunkiai sužaloti arba galima patirti materialinės žalos.
 - ▶ Kroviklį naudoti uždaroje ir sausoje patalpoje.
 - ▶ Kroviklio nenaudoti degioje ar sprogioje aplinkoje.
 - ▶ Kroviklio nenaudoti padėjus ant degaus pagrindo.
 - ▶ Kroviklį naudoti ir laikyti nuo 5 °C iki 40 °C temperatūroje.
- Žmonės gali užkliūti už jungiamojo laido. Žmonės gali būti sužaloti, o kroviklis – sugesti.



- ▶ Jungiamąjį laidą lygiai nutiesti ant žemės.

4.6 Saugū būklė

4.6.1 Pūtiklis

Pūtiklis yra saugios būklės, jei įvykdytos toliau nurodytos sąlygos:

- Pūtiklis neapgadintas.
- Pūtiklis yra švarus ir sausas.
- Valdymo elementai veikia ir nėra pakeisti.
- Sumontuoti originalūs šio pūtiklio STIHL priedai.
- Priedai tinkamai primontuoti.

▲ ISPEJIMAS

- Nesaugios būklės konstrukcinės dalys nebegali tinkamai veikti, o saugos įtaisai gali neveikti. Žmonės gali būti sunkiai sužaloti arba žūti.
 - ▶ Dirbti su neapgadintu pūtikliu.
 - ▶ Jeigu pūtiklis nešvarus ar šlapias: pūtiklį nuvalyti ir išdžiovinti.
 - ▶ Nedaryti pakeitimų pūtiklyje. Išimtis: šiam pūtikliui tinkančio antgalio montavimas.
 - ▶ Jei valdymo elementai neveikia: nenaudoti pūtiklio.
 - ▶ Prie šio pūtiklio tvirtinti tik originalius STIHL priedus.
 - ▶ Priedus sumontuoti taip, kaip aprašyta šioje naudojimo instrukcijoje arba priedo naudojimo instrukcijoje.
 - ▶ Nekišti daiktų į pūtiklio angas.
 - ▶ Pakeisti nusidėvėjusius arba apgadintus informacinius ženklus.
 - ▶ Jei kyla neaiškumų: kreiptis į STIHL prekybos atstovą.

4.6.2 Akumulatorius

Akumulatorius yra saugios eksploatuoti būklės, jei atitinka šiuos reikalavimus:

- akumulatorius nepažeistas;
- akumulatorius švarus ir sausas;
- akumulatorius veikia ir nebuvo keistas.

▲ ISPEJIMAS

- Jei akumulatorius nėra saugios eksploatuoti būklės, jis negali veikti saugiai. Gali būti sunkiai sužeisti asmenys.
 - ▶ Dirbkite su nepažeistu ir tinkamai veikiančiu akumulatoriumi.
 - ▶ Nekraukite pažeisto ar sugedusio akumulatoriaus.
 - ▶ Nešvarų arba šlapią akumuliatorių nuvalykite ir palikite išdžiūti.
 - ▶ Nekeiskite akumulatoriaus.

- ▶ Nekiškite į akumulatoriaus kiaurymes daiktų.
- ▶ Akumulatoriaus elektros kontaktų niekada nejunkite prie metalinių daiktų ir saugokitės trumpojo jungimo.
- ▶ Neatidarinėkite akumulatoriaus.
- ▶ Pakeiskite nusitrynusius arba pažeistus nurodomuosius užrašus.
- Iš pateisto akumulatoriaus gali išbėgti skysčio. Patekęs ant odos arba į akis skystis gali dirginti.
 - ▶ Venkite sąlyčio su skysčiu.
 - ▶ Jam patekus ant odos, šias odos vietas plaukite dideliu kiekiu vandens ir muilu.
 - ▶ Elektrolitui patekus į akis, bent 15 minučių skalaukite akis dideliu kiekiu vandens ir kreipkitės į gydytoją.
- Pažeistas arba sugedęs akumulatorius gali skleisti neįprastą kvapą, iš jo gali veržtis dūmai arba ugnis. Gali būti sunkiai sužeisti arba žūti asmenys, taip pat gali būti padaryta materialinė žala.
 - ▶ Jei akumulatorius skleidžia neįprastą kvapą, arba iš jo veržiasi dūmai, jo nenaudokite ir saugokite nuo degių medžiagų.
 - ▶ Akumulatoriui užsidedus pabandykite gesinti akumuliatorių gesintuvu ar vandeniu.

4.6.3 Įkroviklis

Įkroviklis yra saugios būklės, jeigu išpildytos sekančios sąlygos:

- Įkroviklis nepažeistas.
- Įkroviklis yra švarus ir sausas.

▲ ISPEJIMAS

- Detalės, esančios nesaugios būklės, negali teisingai funkcionuoti ir saugos įranga gali neatlikti savo funkcijų. Asmenys gali būti sunkiai sužeisti ar mirti.
 - ▶ Naudoti tik nepažeistą įkroviklį.
 - ▶ Jei įkroviklis nešvarus arba šlapias: įkroviklį nuvalykite ir leiskite nudžiūti.
 - ▶ Nedaryti pakeitimų įkroviklyje.
 - ▶ Nekišti jokių daiktų į įkroviklio angas.
 - ▶ Nejungti įkroviklio kontaktų su metaliniais daiktais ir nepadaryti trumpo sujungimo.
 - ▶ Įkroviklio neatidarinėti.

4.7 Darbo metu

▲ ISPEJIMAS

- Kai kuriose situacijose naudotojas negali koncentruotai dirbti. Naudotojas gali užkliūti, suklupti ir sunkiai susižeisti.
 - ▶ Dirbti ramiai ir apgalvotai.

- ▶ Kai šviesos ir matomumo sąlygos blogos: Nedirbkite su pūtikliu.
- ▶ Su pūtikliu dirbti viename.
- ▶ Nedirbti virš pečių lygio.
- ▶ Atkreipti dėmesį į kliūtis.
- ▶ Dirbti stovint ant žemės paviršiaus ir išlaikant pusiausvyrą. Jei reikia dirbti aukštai: naudoti darbinę kėlimo platformą arba saugų karkasą.
- ▶ Jei pasirodo nuovargio požymių: padaryti darbo pertrauką.
- ▶ Pūsti vėjo kryptimi.
- Darbo metu gali būti dideliu greičiu pakelti nuo žemės ir dideliu greičiu nusviesti. Asmenys ir gyvūnai gali būti sunkiai sužeisti ir gali būti padaryta turtinė žala.
 - ▶ Nepūsti asmenų, gyvūnų ir objektų kryptim.
- Jei dirbant pūtiklis veikia kitaip ar neįprastai, pūtiklio būklė gali būti nesaugi. Asmenys gali būti sunkiai sužeisti ir gali būti padaryta turtinė žala.
 - ▶ Baigti darbą, akumuliatorių išimti ir kreiptis į STIHL specializuotą pardavėją.
- Darbu metu pūtiklis gali sukelti vibracijas.
 - ▶ Daryti darbo pertraukas.
 - ▶ Jei atsiranda kraujotakos sutrikimų: kreiptis į gydytoją.
- Į orą pakilus dulksms, ant pūtiklio gali susikaupti elektrostatinis krūvis. Tam tikromis aplinkos sąlygomis (pvz., sausoje aplinkoje) gali įvykti staigus ant pūtiklio susikaupusio krūvio išlydis, lydymas kibirkščių. Kibirkštys degioje arba sprogioje aplinkoje gali sukelti gaisrus ar sproгимus. Asmenys gali būti sunkiai sužeisti arba mirti, gali būti padaryta turtinė žala.
 - ▶ Nedirbti lengvai užsidegančioje ar sprogioje aplinkoje.

4.8 Įkrovimas

▲ ISPEJIMAS

- Įkrovimo metu pažeistas ar sugedęs įkroviklis gali skleisti keistą kvapą arba rūkti. Asmenys gali būti sunkiai sužeisti ir gali būti padaryta turtinė žala.
 - ▶ Šakutę ištraukti iš elektros tinklo.
- Įkroviklis, esant nepakankamam vėdinimui gali perkaisti ir užsidegti. Asmenys gali būti sunkiai sužeisti arba mirti, gali būti padaryta turtinė žala.
 - ▶ Įkroviklio neuždengti.

4.9 Elektros prijungimas

Kontaktas su elektros energiją tiekiančiomis konstrukcinėmis dalimis gali atsirasti dėl šių priežasčių:

- jungimo arba ilginamasis laidas pažeistas.
- Jungimo arba ilginamojo laido tinklo kištukas yra pažeistas.
- Netinkamai įrengtas elektros lizdas.

▲ PAVOJUS

- Kontaktas su elektros energiją tiekiančiomis detalėmis gali sukelti elektros smūgį. Naudotojas gali būti sunkiai sužeistas ar mirti.
 - ▶ Įsitikinti, kad jungimo laidas, ilginamasis laidas ir kištukas nepažeisti.



Jei jungimo arba ilginamasis laidas pažeistas:

- ▶ Pažeistos vietos neliesi.
- ▶ Šakutę ištraukti iš elektros tinklo.
- ▶ Jungimo laidą, ilginamąjį laidą ir jų tinklo kištuką liesti sausomis rankomis.
- ▶ Jungimo laido ar ilginamojo laido tinklo kištuką įkišti į teisingai instaliuotą ir apsaugotą kištukinį lizdą su apsauginiu kontaktu.
- ▶ Įkroviklį prijunkite per liekamąją srovę valdomą jungiklį (30 mA, 30 ms).
- Pažeistas arba netinkamas ilginamasis laidas gali sukelti elektros smūgį. Asmenys gali būti sunkiai sužeisti ar mirti.
 - ▶ Naudoti tinkamo skerspjūvio ilginamąjį laidą.  18.4.

▲ ISPEJIMAS

- Įkrovimo metu neteisinga tinklo įtampa arba neteisingas tinklo dažnis gali iššaukti viršįtampį įkroviklyje. Įkroviklis gali būti pažeistas.
 - ▶ Įsitikinti, kad tinklo įtampa ir elektros tinklo dažnis sutampa su nurodytais duomenimis ant įkroviklio duomenų skydelio.
- Blogai ištiestas jungimo ir ilginamasis laidas gali būti pažeisti, o asmenys gali už jų užkliūti. Žmonės gali susižeisti, o jungimo arba ilginamasis laidas gali būti pažeistas.
 - ▶ Jungimo ir ilginamąjį laidus nutiesti bei pažymėti taip, kad asmenys negalėtų už jų užkliūti.
 - ▶ Jungimo ir ilginamąjį laidus nutiesti taip, kad jie nebūtų įtempti ar susisukę.
 - ▶ Jungimo ir ilginamąjį laidus nutiesti taip, kad jie nebūtų pažeisti, sulenkti ar suspausti ir nesitrintų.
 - ▶ Jungimo ir ilginamąjį laidus saugoti nuo karščio, alyvos ir chemikalų.
 - ▶ Jungimo ir ilginamąjį laidus nutiesti ant sauso pagrindo.

- Dirbant ilginamasis laidas įkaista. Jei šiluma negali nutekėti, ji gali sukelti gaisrą.
 - ▶ Jei naudojamas kabelio būgnas: kabelio būgną visiškai išvynioti.
- Jeigu sienoje yra elektros laidai ar vamzdžiai, jie gali būti pažeisti, jeigu įkroviklis yra montuojamas prie sienos. Kontaktas su elektros energiją tiekiančiais laidais gali sukelti elektros smūgį. Asmenys gali būti sunkiai sužeisti ir gali būti padaryta turtinė žala.
 - ▶ Įsitikinti, kad numatytoje sienos vietoje nėra elektros laidų ar vamzdžių.
- Jeigu įkroviklis prie sienos montuojamas ne taip, kaip aprašyta šioje naudojimo instrukcijoje, įkroviklis arba akumulatorius gali nukristi, o įkroviklis gali įkaisti. Asmenys gali būti sunkiai sužeisti ir gali būti padaryta turtinė žala.
 - ▶ Įkroviklį prie sienos montuoti taip, kaip aprašyta šioje naudojimo instrukcijoje.
- Jeigu įkroviklis su įdėtu akumulatoriumi yra montuojamas prie sienos, akumulatorius gali iškristi iš įkroviklio. Asmenys gali būti sunkiai sužeisti ir gali būti padaryta turtinė žala.
 - ▶ Pirmą kartą prie sienos sumontuoti įkroviklį, o tik po to įdėti akumulatorių.

4.10 Pernešimas

4.10.1 Pūtiklis

▲ ISPEJIMAS

- Pervežimo metu pūtiklis gali apvirsti arba judėti. Asmenys gali būti sunkiai sužeisti ir gali būti padaryta turtinė žala.



- ▶ Akumuliatorių išimti.

- ▶ Pūtiklį įtemptiamais diržais, diržais ar tinklu pritvirtinkite taip, kad jis negalėtų apvirsti ar judėti.

4.10.2 Akumulatorius

▲ ISPEJIMAS

- Akumulatorius nėra apsaugotas nuo visų aplinkos poveikių. Jeigu akumulatorius bus veikiamas tam tikrų aplinkos sąlygų, akumulatorius gali būti pažeistas ir gali būti padaryta turtinė žala.
 - ▶ Pažeisto akumulatoriaus nepervežinėti.
 - ▶ Akumuliatorių laikyti elektrai nelaidžioje pakuotėje.
- Pervežimo metu akumulatorius gali apvirsti arba judėti. Asmenys gali būti sunkiai sužeisti ir gali būti padaryta turtinė žala.

- ▶ Supakuokite akumuliatorių taip, kad jis negalėtų judėti pakuotėje arba transportavimo dėkle.
- ▶ Pakuotę pritvirtinti taip, kad ji negalėtų judėti.

4.10.3 Kroviklis

▲ ISPEJIMAS

- Transportuojant kroviklis gali apvirsti arba judėti. Gali būti sužaloti žmonės ir padaryta materialinės žalos.
 - ▶ Ištraukti tinklo kištuką iš elektros lizdo.
 - ▶ Išimti akumuliatorių.
 - ▶ Kroviklį įtemptiamais diržais, diržais ar tinklu pritvirtinti taip, kad jis negalėtų apvirsti ar judėti.
- Jungiamasis laidas nėra skirtas krovikliui nešti suėmus už laido. Galima apgadinti jungiamąjį laidą ir kroviklį.
 - ▶ Suvynioti jungiamąjį laidą ir pritvirtinti prie kroviklio.

4.11 sandėliuojate

4.11.1 Pūtiklis

▲ ISPEJIMAS

- Vaikai gali nežinoti ir neįvertinti pūtiklio keliamų pavojų. Vaikai gali sunkiai susižeisti.
 - ▶ Akumuliatorių išimti.



- ▶ Pūtiklį laikyti taip, kad nepasiektų vaikai.
- Pūtiklio elektros kontaktai ir metalinės konstrukcinės dalys dėl drėgmės gali surūdėti. Pūtiklis gali būti pažeistas.



- ▶ Akumuliatorių išimti.

- ▶ Pūtiklį laikyti švarioje ir sausoje vietoje.

4.11.2 Akumulatorius

▲ ISPEJIMAS

- Vaikai gali nežinoti ir neįvertinti akumulatoriaus keliamų pavojų. Vaikai gali sunkiai susižeisti.
 - ▶ Akumuliatorių laikyti taip, kad nepasiektų vaikai.
- Akumulatorius nėra apsaugotas nuo visų aplinkos poveikių. Jeigu akumulatorius bus veikiamas tam tikrų aplinkos sąlygų, akumulatorius gali būti pažeistas.

- ▶ Akumuliatorių saugoti švarioje ir sausoje vietoje.
- ▶ Akumuliatorių laikyti uždaroje patalpoje.
- ▶ Akumuliatorių laikyti atskirai nuo pūtiklio ir įkroviklio.
- ▶ Akumuliatorių laikyti elektrai nelaidžioje pakuotėje.
- ▶ Akumuliatorių laikyti aplinkoje, kur temperatūra tarp $-10\text{ }^{\circ}\text{C}$ ir $+50\text{ }^{\circ}\text{C}$.

4.11.3 Įkroviklis

▲ ISPEJIMAS

- Vaikai gali nežinoti ir neįvertinti įkroviklio keliamų pavojų. Vaikai gali sunkiai susižeisti ar mirti.
 - ▶ Akumuliatorių išimti.
 - ▶ Įkroviklį laikyti taip, kad nepasiektų vaikai.
- Įkroviklis nėra apsaugotas nuo visų aplinkos poveikių. Jeigu įkroviklis yra paveiktas tam tikrų aplinkos sąlygų, įkroviklis gali būti pažeistas.
 - ▶ Akumuliatorių išimti.
 - ▶ Jei įkroviklis šiltas: leisti įkrovikliui atvėsti.
 - ▶ Įkroviklį saugoti švarioje ir sausoje vietoje.
 - ▶ Įkroviklį laikyti uždaroje patalpoje.
 - ▶ Įkroviklį laikyti aplinkoje, kur temperatūra tarp $+5\text{ }^{\circ}\text{C}$ ir $+40\text{ }^{\circ}\text{C}$.
- Jungimo laidas nėra skirtas už jo nešti arba pakabinti įkroviklį. Jungimo laidas ir įkroviklis gali būti pažeisti.
 - ▶ Įkroviklį suimti už korpuso ir tvirtai laikyti. Rankena paprastam įkroviklio pakėlimui yra sumontuota jo gale.
 - ▶ Įkroviklį pakabinti ant laikiklio sienoje.

4.12 Valymas, techninė priežiūra ir remontas

▲ ISPEJIMAS

- Jeigu valymo, techninės priežiūros ar remonto metu akumulatorius bus įdėtas, pūtiklis netikėtai gali įsijungti. Žmonės gali būti sunkiai sužaloti arba galima patirti materialinės žalos.



- ▶ Išimti akumuliatorių.

- Aštrios valymo priemonės, valymas vandens srove ar smailiais daiktais gali sugadinti orapūtę, akumuliatorių ir įkroviklį. Jeigu pūtiklis, akumulatorius arba įkroviklis bus valomi ne taip, kaip aprašyta šioje naudojimo instrukcijoje, gali neteisingai veikti jų dalys ir nukentėti saugos įranga. Žmonės gali būti sunkiai sužaloti.

- ▶ Pūtiklį, akumuliatorių ir įkroviklį valyti taip, kaip aprašyta naudojimo instrukcijoje.
- Jeigu pūtiklio, akumulatoriaus ir įkroviklio techninę priežiūra ir remontą atliko pats naudotojas, gali jo dalys tinkamai nefunkcionuoti ir saugos įranga nebeveikti. Žmonės gali būti sunkiai sužaloti arba žūti.
 - ▶ Pūtiklio, akumulatoriaus ir įkroviklio techninės apžiūros ir remonto patiems nedaryti.
 - ▶ Jeigu pūtikliui, akumulatoriui ar įkrovikliui reikalinga techninė apžiūra ar remontas: kreiptis į STIHL specializuotą pardavėją.

5 Pūtiklį paruošti darbui

5.1 Pūtiklį paruošti darbui

Kiekvieną kartą prieš pradėdam darba, reikia atlikti šiuos veiksmus:

- ▶ Įsitikinti, kad sekancios detalės yra nepriekaištingos būklės:
 - Pūtiklis, 4.6.1.
 - Akumulatorius, 4.6.2.
 - Įkroviklis, 4.6.3.
- ▶ Akumuliatorių patikrinti 10.2.
- ▶ Akumuliatorių pilnai įkrauti, 6.2.
- ▶ Pūtiklį nuvalyti, 15.1.
- ▶ Pūtimo antgalį sumontuoti, 7.1.
- ▶ patikrinti valdymo elementus, 10.1.
 - ▶ Jeigu valdymo elementų tikrinimo metu mirksi 3 raudoni diodai: akumuliatorių išimti ir kreiptis į specializuotos STIHL prekybos atstovą. Pūtiklio gedimas.
- ▶ Jeigu negalima atlikti kažkurio veiksmo: įkroviklio nenaudoti ir kreiptis į STIHL specializuotą pardavėją.

6 Akumulatoriaus įkrovimas ir diodai

6.1 Įkroviklio montavimas prie sienos

Įkroviklis gali būti primontuotas prie sienos.

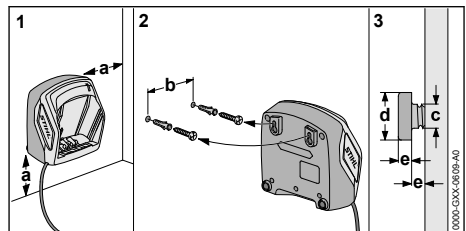

► Įkroviklį prie sienos montuoti taip, kad būtų išpildytos sekančios sąlygos:

- Turi būti naudojamos tinkamos tvirtinimo medžiagos.
- Įkroviklis turi būti horizontalioje padėtyje. Reikia laikytis sekančių matmenų:
 - a = mažiausiai 100 mm
 - b (AL 101) = 75 mm
 - b (AL 300 ir AL 500) = 120 mm
 - c = 4,5 mm
 - d = 9 mm
 - e = 2,5 mm

6.2 Akumulatoriaus įkrovimas

Įkrovimo trukmė priklauso nuo įvairių veiksnių, pvz.: akumulatoriaus ar aplinkos temperatūros. Faktinis įkrovimo laikas gali skirtis nuo nurodytos įkrovimo trukmės. Įkrovimo trukmė yra nurodyta www.stihl.com/charging-times.

Kai kištukas įkištas į elektros lizdą, o akumulatorius įdėtas į įkroviklį, įkrovimas prasideda automatiškai. Kai akumulatorius įkrautas pilnai, įkroviklis išsijungia automatiškai.

Įkrovimo metu akumulatorius ir įkroviklis įkaista.

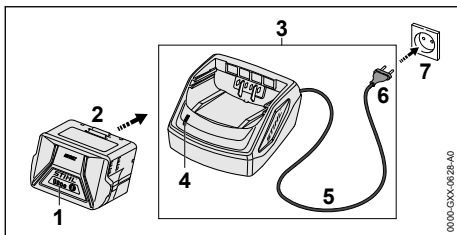

- Elektros kištuką (6) įkišti į gerai prieinamą elektros lizdą (7). Vyksta kroviklio (3) savitakra. Šviesos diodas (4) apie 1 sekundę šviečia žaliai ir apie 1 sekundę raudonai.
- Jungimo laidą (5) ištiesti.
- Akumuliatorių (2) įdėti į vietą įkroviklyje (3) ir paspausti iki atramos.
- Diodas (4) dega žaliai. Diodai (1) dega žaliai ir akumulatorius (2) įkraunamas.
- Jei šviesos diodas (4) ir šviesos diodai (1) nebešviečia: akumulatorius (2) yra visiškai įkrautas ir jį galima išimti iš kroviklio (3).

- Jei kroviklis (3) nebenaudojamas: ištraukti tinklo kištuką (6) iš elektros lizdo (7).

6.3 Patikrinti įkrovimo būseną

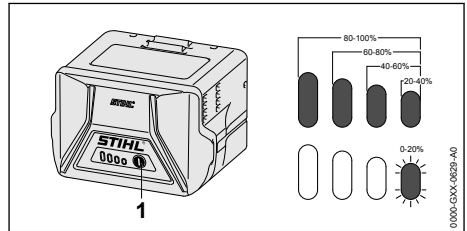

- Klavišą (1) paspausti. Diodai apie 5 sekundes dega žaliai ir parodo įkrovimo būseną.
- Jeigu dešinysis diodas mirksi žaliai: akumuliatorių įkrauti.

6.4 Diodai prie akumulatoriaus

Diodai gali parodyti akumulatoriaus įkrovimo būklę arba gedimą. Diodai gali degti arba mirksėti žalia arba raudona šviesa.

Jeigu dega arba mirksi žali diodai, įkrovimo būklė gera.

- Jeigu dega arba mirksi raudoni diodai: pašalinti gedimus, 17.1. Pūtiklio arba akumulatoriaus gedimas.

6.5 Įkroviklio diodas

Diodas parodo įkroviklio būseną.

Jeigu dega žali diodai, akumulatorius įkraunamas.

- jeigu mirksi raudonas diodas: žašalinti gedimus. Įkroviklio gedimas.

7 Pūtiklio sumontavimas

7.1 Antgalio montavimas, reguliavimas ir nuėmimas

Priklausomai nuo naudotojo ūgio antgalį prie pūtimo vamzdžio galima montuoti 3 padėtyse. Padėtys yra pažymėtos ant pūtimo vamzdžio.

- Pūtiklį išjungti ir išimti akumuliatorių.

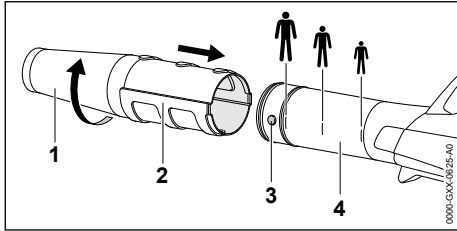

- ▶ Kaištelį (3) ir griovelį (2) suvesti į vieną lygį.
- ▶ Antgalį (1) užmauti ant pūtimo vamzdžio iki norimos padėties (4).
- ▶ Antgalį (1) sukuti tol, kol jis užsifiksuos.

8 Akumulatoriaus įdėjimas ir išėmimas

8.1 Akumulatoriaus įdėjimas

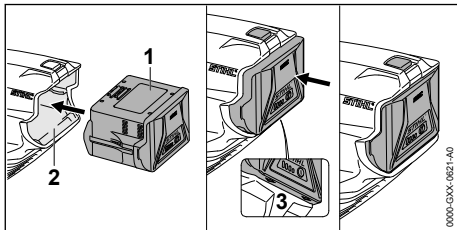

- ▶ Akumuliatorių (1) spausti į akumulatoriaus dėklą (2) tol, kol išgirsite spragtelėjimą. Rodyklės (3) ant akumulatoriaus (1) dar matosi ir akumuliatorių (1) yra saugiai akumulatoriaus dėkle (2). Tarp pūtiklio ir akumulatoriaus (1) nėra elektros kontakto.
- ▶ Akumuliatorių (1) iki atramos įspausti į akumulatoriaus dėklą (2). Akumuliatorių (1) antru spragtelėjimu užsifiksuoja ir priglunda prie pūtiklio korpuso. Pūtiklis paruoštas darbui.

8.2 Akumuliatorių išimti

- ▶ Pūtiklį pastatyti ant lygaus paviršiaus.
- ▶ Vieną ranką prieš akumulatoriaus dėklą laikyti taip, kad akumuliatorių (2) negalėtų nukristi.

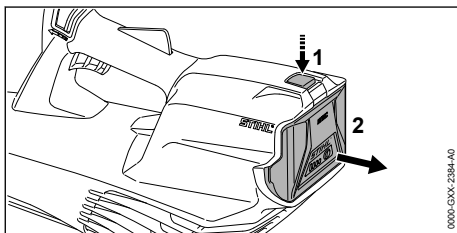

- ▶ Fiksavimo klavišą (1) paspausti kita ranka. Akumuliatorių (2) yra atlaisvintas ir gali būti išimtas.

9 Pūtiklio įjungimas ir išjungimas

9.1 Pūtiklį įjungti

- ▶ Pūtiklį stipriai laikyti viena ranka ant valdymo rankenos taip, kad nykštys būtų prigludęs.

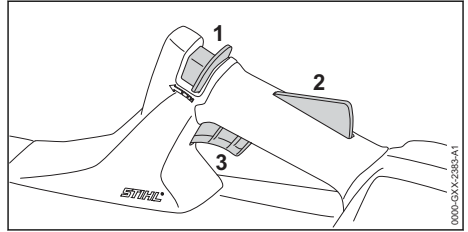

- ▶ Fiksatorių (1) su nykščiu pastumi į priekį link kilpinės rankenos ir laikyti.
- ▶ Jungiklio blokatorių (2) paspausti ranka ir laikyti paspaustą. Fiksatorių (1) galima paleisti.
- ▶ Jungiklį (3) paspausti rodomuoju pirštu ir taip laikyti. Pūtiklio variklio sūkiai didėja ir oro srovė išsi-veržia iš antgalio.

9.2 Pūtiklį išjungti

- ▶ Apsauginį jungiklio klavišą ir jungiklį paleisti. Oras nebesiveržia pro antgalį.
- ▶ Jei oras ir toliau pučiamas pro antgalį: akumuliatorių išimti ir kreiptis į STIHL specializuotą parduovą. Pūtiklis sugedęs.

10 Pūtiklio ir akumulatoriaus tikrinimas

10.1 Patikrinti valdymo elementus

Fiksatorių, apsauginį klavišą ir jungiklį

- ▶ Akumuliatorių išimti.
- ▶ Pabandyti paspausti jungiklį, nepaspaudus fik-satorių ir apsauginio jungiklio klavišo.
- ▶ Jeigu jungiklį galima įspausti: įkroviklio nenaudo-ti ir kreiptis į specializuotos STIHL prekybos atstovą. Fiksatorius arba apsauginis jungiklio klavišas sugedęs.
- ▶ Fiksatorių su nykščiu pastumi į priekį link pūtimo vamzdžio rankenėlės ir laikyti.
- ▶ Apsauginį jungiklio klavišą paspausti ir taip lai-kyti.

- ▶ Jungiklį paspausti.
- ▶ Jungiklį, apsauginį jungiklio klavišą ir fiksatorių paleisti.
- ▶ Jei jungiklis, jungiklio blokatorius ar slankusis fiksatorius sunkiai juda arba negrįžta į pradinę padėtį: [kroviklio nenaudoti ir kreiptis į specializuotos STIHL prekybos atstovą. Jungiklis, apsauginis jungiklio klavišas arba fiksatorius sugedę.

Pūtiklį įjungti

- ▶ Akumuliatorių įdėti.
- ▶ Fiksatorių su nykščiu pastumti į priekį link pūtimo vamzdžio rankenėlės ir laikyti.
- ▶ Apsauginį jungiklio klavišą paspausti ir taip laikyti.
- ▶ Jungiklį paspausti ir taip laikyti. Oras veržiasi pro antgalį.
- ▶ Jei mirksi 3 šviesos diodai: akumuliatorių išimti ir kreiptis į STIHL specializuotą pardavėją. Pūtiklio gedimas.
- ▶ Jungiklį paleisti. Oras nebesiveržia pro antgalį.
- ▶ Jei oras ir toliau pučiamas pro antgalį: akumuliatorių išimti ir kreiptis į STIHL specializuotą pardavėją. Pūtiklis sugedęs.

10.2 Akumuliatorių patikrinti

- ▶ Paspausti akumuliatoriaus klavišą. Diodai dega arba mirksi.
- ▶ Jeigu diodai nedega ar nemirksi: akumuliatoriaus nenaudoti ir kreiptis į STIHL specializuotą pardavėją. Akumuliatoriaus gedimas.

11 Darbas su pūtikliu

11.1 Pūtiklio laikymas ir valdymas

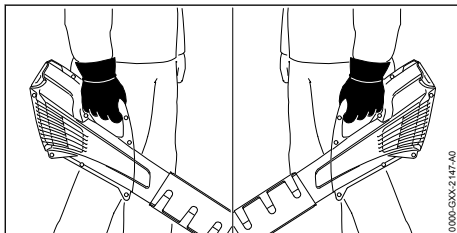

- ▶ Pūtiklį stipriai laikyti viena ranka ant valdymo rankenos taip, kad nykštys būtų priglundęs.

11.2 Pūtimas

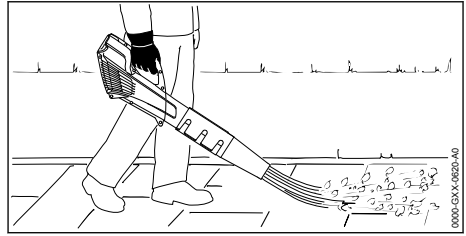

- ▶ Antgalį nukreipti į žemės paviršių.
- ▶ Lėtai ir kontroliuojamai eiti į priekį.

12 Po darbo

12.1 Po darbo

- ▶ Pūtiklį išjungti ir išimti akumuliatorių.
- ▶ Jeigu pūtiklis šlapias: pūtiklį išdžiovinti.
- ▶ Jeigu akumuliatorius šlapias: akumuliatorių išdžiovinti.
- ▶ Pūtiklio valymas.
- ▶ Akumuliatorių nuvalyti.

13 Pernešimas

13.1 Pūtiklio transportavimas

- ▶ Pūtiklį išjungti ir išimti akumuliatorių.

Pūtiklio nešimas

- ▶ Pūtiklį nešti viena ranka laikant už valdymo rankenos.

Pūtiklio vežimas transporto priemonėje

- ▶ pūtiklį pritvirtinkite taip, kad jis negalėtų apvirsti ar judėti.

13.2 Akumuliatoriaus pervežimas

- ▶ Pūtiklį išjungti ir išimti akumuliatorių.
- ▶ Įsitikinti, kad akumuliatorius saugioje padėtyje.
- ▶ Akumuliatorių supakuoti taip, kad būtų išpildytos sekančios sąlygos:
 - Pakuotė nėra atspari elektros pralaidumui.
 - Akumuliatorius negali judėti pakuotėje.
- ▶ Pakuotę pritvirtinti taip, kad ji negalėtų judėti.

Akumuliatorius priskiriamas prie pavojingų transportavimui krovinių. Akumuliatorius klasifikuojamas pagal UN 3480 (Ličio jonų akumuliatoriai) ir buvo išbandytas vadovaujantis UN instrukcijos III dalies, 38.3 poskyrio kriterijus.

Transportavimo reglamentai yra nurodyti www.stihl.com/safety-data-sheets.

13.3 Kroviklio gabenimas

- ▶ Ištraukti tinklo kištuką iš elektros lizdo.
- ▶ Išimti akumuliatorių.

- ▶ Suvynioti jungiamąjį laidą ir pritvirtinti prie kroviklio.
- ▶ Jei kroviklis vežamas transporto priemonėje: kroviklį įtemptamais diržais, diržais ar tinklu pritvirtinti taip, kad kroviklis negalėtų apvirsti ar judėti.

14 sandėliuojate

14.1 Pūtiklio laikymas

- ▶ Pūtiklį išjungti ir išimti akumuliatorių.
- ▶ Pūtiklį laikyti taip, kad būtų išpildytos sekančios sąlygos:
 - Pūtiklis turi būti laikomas vaikams nepasiekiamoje vietoje.
 - Pūtiklis yra švarus ir sausas.

14.2 Akumulatoriaus laikymas

STIHL rekomenduoja akumuliatorių laikyti įkrovimo būklės tarp 40 % ir 60 % (dega 2 žali diodai).

- ▶ Akumuliatorių laikyti taip, kad būtų išpildytos sekančios sąlygos:
 - Akumulatorius turi būti laikomas vaikams nepasiekiamoje vietoje.
 - Akumulatorius yra švarus ir sausas.
 - Akumulatorius yra uždaroje patalpoje.
 - Akumulatorius yra atskirtas nuo pūtiklio ir įkroviklio.
 - Akumulatorius yra elektra nelaidžioje pakuotėje.
 - Akumulatorius yra aplinkoje, kur temperatūra tarp 10 °C ir + 50 °C.

14.3 Kroviklio laikymas

- ▶ Ištraukti tinklo kištuką iš elektros lizdo.
- ▶ Išimti akumuliatorių.

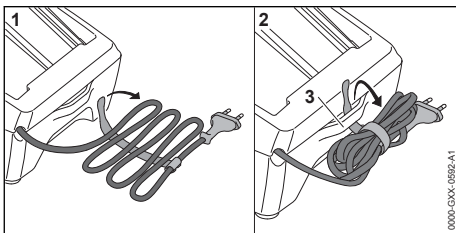

- ▶ Jungiamąjį laidą užvynioti ir pritvirtinti prie kroviklio.
- ▶ Kroviklį laikyti taip, kad būtų įvykdytos šios sąlygos:
 - Kroviklis yra vaikams nepasiekiamoje vietoje.
 - Kroviklis yra švarus ir sausas.
 - Kroviklis laikomas uždaroje patalpoje.
 - Kroviklis atjungtas nuo akumulatoriaus.

- Kroviklis nekabo ant jungiamojo laido arba ant jungiamojo laido laikiklio (3).
- Kroviklis laikomas nuo 5 °C iki 40 °C temperatūroje.

15 Valymas

15.1 Pūtiklio valymas

- ▶ Pūtiklį išjungti ir išimti akumuliatorių.
- ▶ Pūtiklį nuvalyti drėgna šluoste.
- ▶ Teptuku išvalyti vėdinimo angas.
- ▶ Apsaugines groteles nuvalyti teptuku ar minkštu šepetėliu.
- ▶ Iš akumulatoriaus dėklo pašalinti pašalines medžiagas ir akumulatoriaus dėklą išvalyti drėgna šluoste.
- ▶ Elektros kontaktus akumulatoriaus dėkle nuvalyti teptuku ar minkštu šepetėliu.

15.2 Akumulatoriaus valymas

- ▶ Akumuliatorių nuvalyti su drėgna šluoste.

15.3 Kroviklio valymas

- ▶ Ištraukti tinklo kištuką iš elektros lizdo.
- ▶ Kroviklį nuvalyti drėgna šluoste.
- ▶ Teptuku išvalyti vėdinimo angas.
- ▶ Kroviklio elektrinius kontaktus nuvalyti teptuku ar minkštu šepetėliu.

16 Priežiūra ir remontas

16.1 Pūtiklio techninė priežiūra ir remontas

Naudotojas neturi teisės pats atlikti techninę priežiūrą ar remontą.

- ▶ Jeigu reikia pūtikliui atlikti techninę priežiūrą ar jis sugedęs arba pažeistas: kreiptis į STIHL specializuotą pardavėją.

16.2 Akumulatoriaus techninė priežiūra ir remontas

Akumulatoriui nereikia atlikti techninės priežiūros ir remonto.

- ▶ Jeigu akumuliatorius sugedęs ar pažeistas: akumuliatorių pakeisti nauju.

16.3 Įkroviklio techninė priežiūra ir remontas

Įkrovikliui nereikia atlikti techninės priežiūros ir remonto.

- ▶ Jei kroviklis sugedo ar yra apgadintas: pakeisti kroviklį.

- Jeigu jungimo laidas defektuotas arba pažeistas: Nenaudoti kroviklio ir STIHL prekybos atstovui pavesti pakeisti jungiamąjį laidą.

17 Gedimų šalinimas

17.1 Pūtiklio arba akumulatoriaus gedimų šalinimas

Triktis	Šviesos diodai ant akumulatoriaus	Priežastis	Pagalba
Pūtiklis neįsijungia.	1 šviesos diodas mirksi žaliai.	Akumulatoriaus įkrovimo būklė per maža.	► Akumuliatorių įkrauti.
	1 šviesos diodas dega raudonai.	Akumulatorius per šiltas arba per šaltas.	► Akumuliatorių išimti. ► Akumuliatorių atvėsinti arba pašildyti.
	3 šviesos diodai mirksi raudonai.	Pūtiklio gedimas.	► Akumuliatorių išimti. ► Nuvalyti elektros kontaktus akumulatoriaus dėkle, ► Akumuliatorių įdėti. ► Pūtiklį įjungti ► Jei 3 šviesos diodai tebe mirksi: Įkroviklio nenaudoti ir kreiptis į specializuotos STIHL prekybos atstovą.
	3 šviesos diodai dega raudonai.	Pūtiklis per šiltas.	► Akumuliatorių išimti. ► Leisti atvėsti pūtikliui.
	4 šviesos diodai mirksi raudonai.	Akumulatoriaus gedimas.	► Akumuliatorių išimti ir vėl įdėti ► Pūtiklį įjungti ► Jei 4 šviesos diodai tebe mirksi: akumulatoriaus nenaudoti ir kreiptis į specializuotos STIHL prekybos atstovą.
		Nutrūkęs elektros ryšys tarp pūtiklio ir akumulatoriaus.	► Akumuliatorių išimti. ► Nuvalyti elektros kontaktus akumulatoriaus dėkle, ► Akumuliatorių įdėti.
		Pūtiklis arba akumulatorius sudrėkę.	► Pūtiklį ar akumuliatorių išdžiovinti.
Pūtiklis išsijungia darbo metu.	3 šviesos diodai dega raudonai.	Pūtiklis per šiltas.	► Akumuliatorių išimti. ► Leisti atvėsti pūtikliui.
		Yra elektros gedimas.	► Akumuliatorių išimti ir vėl įdėti ► Pūtiklį įjungti
Pūtiklio darbo laikas per trumpas.		Akumulatorius nevisiškai įkrautas.	► Akumuliatorių pilnai įkrauti.
		Viršytas akumulatoriaus tarnavimo laikas.	► Akumuliatorių pakeisti nauju.
Įdėjus akumuliatorių į įkroviklį įkrovimas nevyksta.	1 šviesos diodas dega raudonai.	Akumulatorius per šiltas arba per šaltas.	► Akumuliatorių palikti įkroviklyje. Įkrovimas prasidės automatiškai, kai tik bus pasiekta reikiama temperatūra.

17.2 Įkroviklio gedimų šalinimas

Gedimas	Įkroviklio diodas	Priežastis	Pagalba
Akumuliatorius neįkraunamas.	Diodas mirksi raudonai.	Nutrūkęs elektros ryšys tarp įkroviklio ir akumuliatoriaus.	<ul style="list-style-type: none"> ▶ Akumuliatorių išimti. ▶ Nuvalyti įkroviklio elektros kontaktus. ▶ Akumuliatorių įdėti.
		Įkroviklio gedimas.	▶ Įkroviklio nenaudoti ir kreiptis į specializuotos STIHL prekybos atstovą.

18 Techniniai daviniai

18.1 Pūtiklis STIHL BGA 57

- Leidžiamas naudoti akumuliatorius: STIHL AK
- Oro srovės greitis su sumontuotu antgaliu: 46 m/s
- Svoris be akumuliatoriaus: 2,3 kg

Veikimo trukmė nurodyta www.stihl.com/battery-life.

18.2 Akumuliatorius STIHL AK

- Akumuliatoriaus technologija: ličio-jonų
- Įtampa: 36 V
- Talpa Ah: žiūrėti ant skydelio
- Energijos kiekis Wh: žiūrėti ant skydelio
- Svoris kg: žiūrėti ant skydelio
- Leidžiama temperatūra naudojimui ir laikymui: -10 °C iki +50 °C

18.3 Įkroviklis STIHL AL 101

- Nominalioji įtampa: žiūrėti ant skydelio
- Dažnis: žiūrėti ant skydelio
- Nominali galia: žiūrėti ant skydelio
- Įkrovimo srovė: žiūrėti ant skydelio
- Leidžiama temperatūra naudojimui ir laikymui: +5 °C iki +40 °C

Įkrovimo trukmės yra nurodytos www.stihl.com/charging-times.

18.4 Ilginamieji laidai

Jei naudojamas ilginamasis laidas, jis turi būti su apsauginiu laidininku, o jo gyslos priklausomai nuo įtampos ir ilginamojo laido ilgio, turi būti bent tokio skerspjūvio:

Jei vardinė įtampa duomenų lentelėje yra 220–240 V:

- Laido ilgis iki 20 m: AWG 15 / 1,5 mm²
- Laido ilgis iki 20–50 m: AWG 13 / 2,5 mm²

Jei vardinė įtampa duomenų lentelėje yra 100–127 V:

- Laido ilgis iki 10 m: AWG 14 / 2,0 mm²
- Laido ilgis iki 10–30 m: AWG 12 / 3,5 mm²

18.5 Triukšmo lygio ir vibracijos vertės

Garso slėgio lygio vertė K yra 2 dB(A). Garso galios lygio vertė K yra 2 dB(A). Vibracijos verčių K vertė yra 2 m/s².

STIHL rekomenduoja, naudoti klausos apsaugą.

- Garso slėgio lygis L_{PA} išmatuotas pagal EN 50636--2--100: 79 dB(A).
- Garso galios lygis L_{WA} išmatuotas pagal EN 50636--2--100: 90 dB(A).
- Vibracijos vertė a_{nv} išmatuota pagal EN 50636-2-100, valdymo rankena: < 2,5 m/s².

Duotos vibracijos vertės buvo išmatuotos pagal bandymų normas ir gali būti prilyginamos elektriniams įrenginiams. Faktiškos vibracinės vertės gali skirtis nuo duotų verčių, priklausomai nuo panaudojimo rūšies. Duotos vibracinės vertės gali būti naudojamos pirmą kartą vertinant vibracinę apkrovą. Turi būti įvertinta ir faktiška vibracinė apkrova. Tai liečia ir tą laiką, kada elektrinis įrenginys buvo išjungtas ir tą, kai jis buvo įjungtas, bet dirbo be apkrovos.

Informacijos apie atitikimą vibracijos reikalavimams pagal direktyvą 2002/44/EB galima rasti www.stihl.com/vib.

18.6 REACH

REACH pažymi ES potvarkį dėl registravimo, vertinimo ir chemikalų leistinas normas.

Informacijos apie atitikimą REACH potvarkiui (ES) Nr. rasite www.stihl.com/reach.

19 Atsarginės dalys ir priedai

19.1 Atsarginės dalys ir priedai

STIHL Šie simboliai žymi originalias STIHL atsargines dalis ir originalius STIHL priedus.

STIHL rekomenduoja naudoti originalias STIHL atsargines dalis ir originalius STIHL priedus.

Nors nuolat stebi rinką, STIHL negali įvertinti kitų gamintojų atsarginių dalių ir priedų patikimumo, saugos bei tinkamumo, todėl tokius naudojant, STIHL negali už juos garantuoti.

STIHL originalių atsarginių dalių ir STIHL originalių priedų galima įsigyti iš STIHL specializuoto prekybos atstovo.

20 Utilizavimas

20.1 Pūtiklio, akumulatoriaus ir įkroviklio utilizavimas

Aktuali informacija apie utilizaciją yra pas STIHL specializuotos prekybos atstovą.

- Pūtiklį, akumuliatorių, įkroviklį, priedus ir pakuotę utilizuokite pagal įstatymus ir neteršiant aplinkos.

21 ES- atitikties sertifikatas

21.1 Pūtiklis STIHL BGA 57

ANDREAS STIHL AG & Co. KG
Badstraße 115
D-71336 Waiblingen

Vokietija

prisiimdama visą atsakomybę deklaruoja, kad

- Rūšis: akumulatorinis pūtiklis
- Gamintojo prekių ženklas: STIHL
- Tipas: BGA 57
- Serijos numeris: 4523

išpildo visus atitinkamų direktyvų 2011/65/ES, 2006/42/EB, 2014/30/ES ir 2000/14/EB reikalavimus ir yra sukonstruotas ir pagamintas, remiantis produkto pagaminimo datai galiojančiomis sekančių formų versijomis: EN 55014-1, EN 55014-2, EN 60335-1 ir EN 50636-2-100. Išmatuotasis ir garantuotasis garso galios lygis buvo nustatyti vadovaujantis Direktyvos 2000/14/EB V priedu.

- Išmatuotasis garso galios lygis: 90 dB(A)
- Garantuotasis garso galios lygis: 92 dB(A)

Techniniai dokumentai saugomi ANDREAS STIHL AG & Co. KG Gaminių patvirtinimo skyriuje.

Pagaminimo metai, šalis ir įrenginio numeris nurodyti ant įrenginio.

Waiblingen, 2020-02-03

ANDREAS STIHL AG & Co. KG



[monės vardas]

Dr. Jürgen Hoffmann, Gaminių duomenų, jiems taikomų nuostatų ir patvirtinimo skyriaus vadovas

21.2 Atitikties nuoroda įkroviklis STIHL AL 101

Šis įkroviklis yra pagamintas ir pateiktas naudojimui, sutinkamai su sekančiomis direktyvomis: 2014/35/ES, 2014/30/ES ir 2011/65/ES.

Pagaminimo metai, pagaminimo šalis ir įrenginio numeris yra nurodyti ant įkroviklio.

Pilnas EB atitikties sertifikatas yra firmoje ANDREAS STIHL AG & Co. KG, Badstraße 115, 71336 Waiblingen, Vokietijoje.

Vsebina

1	Uvod.....	78
2	Informacija o teh navodilih za uporabo.....	79
3	Pregled.....	79
4	Varnostni napotki.....	80
5	Pripravljanje pihalnika za uporabo.....	86
6	Polnjenje akumulatorske baterije in LED-lučke.....	87
7	Sestavljanje pihalnika.....	88
8	Vstavljanje in odstranjevanje akumulatorske baterije.....	88
9	Vklop in izklop pihalnika.....	88
10	Preverjanje pihalnika in akumulatorske baterije.....	89
11	Delo s pihalnikom.....	89
12	Po delu.....	89
13	Transport.....	90
14	Shranjevanje.....	90
15	Čiščenje.....	90
16	Vzdrževanje in popravljanje.....	91
17	Odpavljanje motenj.....	91
18	Tehnični podatki.....	92
19	Nadomestni deli in dodatni pribor.....	93
20	Odstranjevanje.....	93
21	Izjava EU o skladnosti.....	93

1 Uvod

Spoštovani kupec,

veseli nas, da ste se odločili za STIHL. Naše izdelke vrhunske kakovosti razvijamo in izdelujemo v skladu s potrebnimi naših strank. Tako so

naši izdelki tudi pri izjemnih obremenitvah zelo zanesljivi.

STIHL je hkrati sinonim za vrhunski servis. Naši pooblašteni prodajalci nudijo strokovno svetovanje in uvajanje ter obsežno tehnično podporo.

STIHL izrecno priznava trajnostno in odgovorno ravnanje z naravo. Ta navodila za uporabo naj vas podpirajo pri varni in okolju prijazni uporabi vašega izdelka STIHL z dolgo življenjsko dobo.

Zahvaljujemo se vam za zaupanje in vam želimo veliko veselja z vašim izdelkom STIHL.



Dr. Nikolas Stihl

POMEMBNO! PREBERITE PRED UPORABO IN SHRANITE.

2 Informacije o teh navodilih za uporabo

2.1 Veljavni dokumenti

Veljajo lokalni varnostni predpisi.

- ▶ Poleg teh navodil za uporabo je treba prebrati, razumeti in shraniti naslednje dokumente:
 - Varnostni napotki za akumulatorsko baterijo STIHL AK
 - varnostna informacija za akumulatorske baterije STIHL in izdelke z vgrajenimi akumulatorskimi baterijami: www.stihl.com/safety-data-sheets

2.2 Označevanje opozoril v besedilu



OPOZORILO

- Opozorilo opozarja na nevarnosti, ki lahko povzročijo hude telesne poškodbe ali smrt.
 - ▶ Z navedenimi ukrepi je mogoče preprečiti hude telesne poškodbe ali smrt.

OBVESTILO

- Opozorilo opozarja na nevarnosti, ki lahko povzročijo materialno škodo.
 - ▶ Z navedenimi ukrepi je mogoče preprečiti materialno škodo.

2.3 Simboli v besedilu



Ta simbol opozarja na poglavje v teh navodilih za uporabo.

3 Pregled

3.1 Pihalnik, akumulatorska baterija in polnilnik

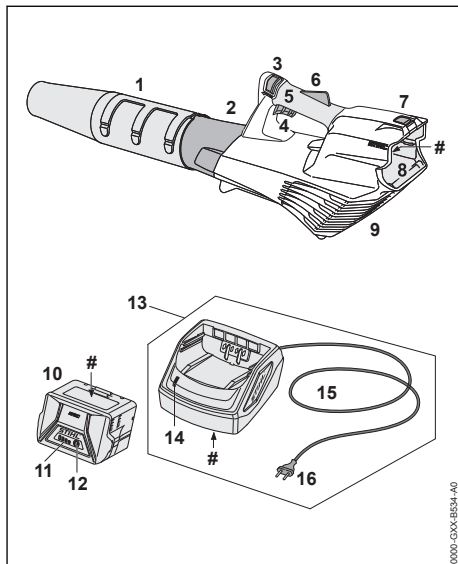

- 1 Šoba**
Šoba vodi in usmerja zračni tok.
- 2 Pihalna cev**
Pihalna cev vodi zračni tok.
- 3 Sprostitveni drsnik**
Sprostitveni drsnik skupaj z zaporo prestavne ročice sprosti prestavno ročico.
- 4 Prestavna ročica**
S prestavno ročico je mogoče pihalnik vklopiti in izklopiti.
- 5 Upravljalni ročaj**
Upravljalni ročaj se uporablja za upravljanje, vodenje in nošenje pihalnika.
- 6 Zapora prestavne ročice**
Zapora prestavne ročice sprosti prestavno ročico.
- 7 Zaporna ročica**
Zaporna ročica zadržuje akumulatorsko baterijo v predalu za akumulatorsko baterijo.
- 8 Predal za akumulatorsko baterijo**
V predal za akumulatorsko baterijo je treba vstaviti akumulatorsko baterijo.
- 9 Zaščitna rešetka**
Zaščitna rešetka ščiti uporabnika pred gubljenimi deli v pihalniku.

10 Akumulatorska baterija

Akumulatorska baterija oskrbuje pihalnik z energijo.

11 LED-lučke

LED-lučke prikazujejo stanje napoljenosti akumulatorske baterije in motnje.

12 Gumb

Gumb vklopi LED-lučke na akumulatorski bateriji.

13 Polnilnik

Polnilnik napolni akumulatorsko baterijo.

14 LED-lučka

LED-lučka prikazuje stanje polnilnika.

15 Priključni kabel

Priključni kabel povezuje polnilnik in omrežni vtič.

16 Omrežni vtič

Omrežni vtič povezuje priključni kabel z vtičnico.

Napisna ploščica s serijsko številko**3.2 Simboli**

Simboli so lahko na pihalniku, akumulatorski bateriji ter polnilniku in pomenijo naslednje:



1 LED-lučka sveti rdeče. Akumulatorska baterija je pretopla ali premrzla.



4 LED-lučke utripajo rdeče. Obstaja motnja akumulatorske baterije.



LED-lučka sveti zeleno in LED-lučke na akumulatorski bateriji svetijo ali utripajo zeleno. Akumulatorska baterija se polni.



LED-lučka utripa rdeče. Med akumulatorsko baterijo in polnilnikom ni električnega kontakta ali obstaja motnja akumulatorske baterije ali polnilnika.



Zajamčena raven zvočne moči v skladu s smernico 2000/14/ES v dB(A) za primerjanje emisij hrupa izdelkov.



Podatek ob simbolu opozarja na energijsko vsebnost akumulatorske baterije v skladu s specifikacijo proizvajalca celic. Energijska vsebnost, ki je na voljo ob uporabi, je manjša.



Električno napravo uporabljate v zaprtem in suhem prostoru.



Izdelka ne odvrzite med gospodinjske odpadke.

4 Varnostni napotki**4.1 Opozorilni simboli**

Opozorilni simboli na pihalniku, akumulatorski bateriji ter polnilniku pomenijo naslednje:



Upošteвайте varnostne napotke in tam navedene ukrepe.



Ta navodila za uporabo je treba prebrati, razumeti in shraniti.



Nosite zaščitna očala.



Dolge lase spnite, da jih pihalnik ne bo mogel potegniti noter.



Akumulatorsko baterijo odstranite med prekinitvijo dela, transportom, shranjevanjem, vzdrževanjem ali popravili.



Pihalnik in polnilnik zaščitite pred dežjem in vlago.



Upošteвайте varnostno razdaljo.



Akumulatorsko baterijo zaščitite pred vročino in ognjem.



Akumulatorsko baterijo zaščitite pred dežjem in vlago ter je ne potaplajte v tekočine.



Upošteвайте dopustno temperaturno območje akumulatorske baterije.

4.2 Pravilna uporaba

Pihalnik STIHL BGA 57 je primeren za pihanje listja, trave, papirja in podobnih materialov.

Pihalnik se ne sme uporabljati v dežju.

Akumulatorska baterija STIHL AK oskrbuje pihalnik z energijo.

Polnilnik STIHL AL 101 polni akumulatorsko baterijo STIHL AK.

▲ OPOZORILO

- Akumulatorske baterije in polnilniki, ki jih podjetje STIHL ni odobrilo za pihalnik, lahko povzročijo požare in eksplozije. Osebe se lahko hudo poškodujejo ali umrejo in nastane lahko materialna škoda.
 - ▶ Pihalnik uporabljajte z akumulatorsko baterijo STIHL AK.
 - ▶ Za polnjenje akumulatorske baterije STIHL AK uporabite polnilnik STIHL AL 101, AL 300 ali AL 500.
- Če pihalnik, akumulatorska baterija ali polnilnik niso pravilno uporabljeni, se lahko osebe hudo poškodujejo ali umrejo in nastane lahko materialna škoda.
 - ▶ Pihalnik, akumulatorsko baterijo in polnilnik uporabljajte, kot je opisano v teh navodilih za uporabo.

4.3 Zahteve glede uporabnika

▲ OPOZORILO

- Uporabniki, ki niso bili poučeni o uporabi pihalnika, ne morejo prepoznati ali oceniti nevarnosti pihalnika, akumulatorske baterije in polnilnika. Uporabnik ali druge osebe se lahko hudo poškodujejo ali umrejo.



- ▶ Ta navodila za uporabo je treba prebrati, razumeti in shraniti.

- ▶ Če boste pihalnik, akumulatorsko baterijo ali polnilnik izročili novim lastnikom: priložite navodila za uporabo.
- ▶ Zagotoviti je treba, da uporabnik izpolnjuje naslednje zahteve:
 - Uporabnik je spočit.

– Uporabnik je telesno, zaznavno in duševno sposoben upravljati in delati s pihalnikom, akumulatorsko baterijo in polnilnikom. Če je uporabnik telesno, zaznavno in duševno omejeno primeren za ta dela, sme uporabnik z napravo delati samo pod

nadzorom ali po navodilih odgovorne osebe.

- Uporabnik lahko prepozna in oceni nevarnosti pihalnika, akumulatorske baterije in polnilnika.
- Uporabnik je polnoleten ali uporabnik se skladno z nacionalnimi določili pod nadzorom usposablja za poklic.
- Uporabnika je pred prvo uporabo pihalnika in polnilnika poučil pooblaščen prodajalec STIHL ali strokovna oseba.
- Uporabnik ni pod vplivom alkohola, zdravil ali drog.

- ▶ V primeru nejasnosti: obrnite se na pooblaščenega prodajalca STIHL.

4.4 Oblačila in oprema

▲ OPOZORILO

- Med delom lahko pihalnik dolge lase potegne noter. Uporabnik se lahko hudo poškoduje.
 - ▶ Dolge lase spnite in zavarujte tako, da bodo nad rameni.
- Med delom se lahko predmeti z veliko hitrostjo dvignejo od tal. Uporabnik se lahko poškoduje.
 - ▶ Nosite tesno prilegajoča se zaščitna očala. Primerna zaščitna očala so preizkušena v skladu s standardom EN 166 ali nacionalnimi predpisi in so na prodaj s primerno oznako.
 - ▶ Nosite dolge hlače.
- Med delom se lahko dvigne prah. Vdihavanje prahu lahko škoduje zdravju in povzroči alergične reakcije.
 - ▶ Če se dviguje prah: nosite masko za zaščito pred prahom.
- Neprimerna oblačila se lahko zataknejo v les, grmičevje in v pihalnik. Uporabniki brez primernih oblačil se lahko hudo poškodujejo.
 - ▶ Nosite tesno prilegajoča se oblačila.
 - ▶ Odložite šale in nakit.
- Če uporabnik nosi neprimerno obutev, lahko zdrsne. Uporabnik se lahko poškoduje.



- ▶ Nosite trdno, zaprto obutev z grobim podplatom.

4.5 Delovno območje in okolica

4.5.1 Pihalnik

▲ OPOZORILO

- Nesodelujoče osebe, otroci in živali ne morejo prepoznati in oceniti nevarnosti pihalnika in dvignjenih predmetov. Nesodelujoče osebe, otroci in živali se lahko hudo poškodujejo in nastane lahko materialna škoda.



- ▶ Nesodelujoče osebe, otroci in živali morajo biti od delovnega območja oddaljeni 5 m.

- ▶ Ohranite razdaljo 5 m od predmetov.
- ▶ Pihalnika ne puščajte brez nadzora.
- ▶ Pazite, da se otroci ne bodo igrali s pihalnikom.

- Pihalnik ni zaščiten pred vodo. Pri delu v dežju ali vlažnem okolju obstaja nevarnost električnega udara. Uporabnik in pihalnik se lahko poškodujeta.



- ▶ Ne delajte v dežju ali v vlažnem okolju.

- Električni sestavni deli pihalnika lahko ustvarjajo iskre. Iskre lahko v lahko vnetljivi ali eksplozivni atmosferi povzročijo požare in eksplozije. Osebe se lahko hudo poškodujejo ali umrejo in nastane lahko materialna škoda.
- ▶ Ne delajte v lahko vnetljivi in eksplozivni atmosferi.

4.5.2 Akumulatorska baterija

▲ OPOZORILO

- Nesodelujoče osebe, otroci in živali ne morejo prepoznati in oceniti nevarnosti akumulatorske baterije. Nesodelujoče osebe, otroci in živali se lahko hudo poškodujejo.
- ▶ Nesodelujoče osebe, otroci in živali se ne smejo zadrževati v bližini.
- ▶ Akumulatorske baterije ne puščajte brez nadzora.
- ▶ Pazite, da se otroci ne bodo igrali z akumulatorsko baterijo.
- Akumulatorska baterija ni zaščiten pred vplivi iz okolja. Če je akumulatorska baterija izpostavljena določenim vplivom iz okolja, se lahko akumulatorska baterija vname ali eksplozira. Osebe se lahko hudo poškodujejo in nastane lahko materialna škoda.



- ▶ Akumulatorsko baterijo zaščitite pred vročino in ognjem.
- ▶ Akumulatorske baterije ne mečite v ogenj.



- ▶ Akumulatorsko baterijo uporabljajte in shranite v temperaturnem območju med - 10 °C in + 50 °C.



- ▶ Akumulatorsko baterijo zaščitite pred dežjem in vlago ter je ne potaplajte v tekočine.

- ▶ Akumulatorske baterije ne približujte kovinskim delom.
- ▶ Akumulatorske baterije ne izpostavljajte visokemu tlaku.
- ▶ Akumulatorske baterije ne izpostavljajte mikromolovom.
- ▶ Akumulatorsko baterijo zaščitite pred kemikalijami in solmi.

4.5.3 Polnilnik

▲ OPOZORILO

- Nesodelujoče osebe, otroci in živali ne morejo prepoznati in oceniti nevarnosti polnilnika in električnega toka. Nesodelujoče osebe, otroci in živali se lahko hudo poškodujejo ali umrejo.
- ▶ Nesodelujoče osebe, otroci in živali se ne smejo zadrževati v bližini.
- ▶ Pazite, da se otroci ne bodo igrali s polnilnikom.

- Polnilnik ni zaščiten pred vodo. Pri delu v dežju ali vlažnem okolju obstaja nevarnost električnega udara. Uporabnik in polnilnik se lahko poškodujeta.



- ▶ Ne uporabljati v dežju ali v vlažnem okolju.

- Polnilnik ni zaščiten pred vsemi vplivi iz okolja. Če je polnilnik izpostavljen določenim vplivom iz okolja, se lahko polnilnik vname ali eksplozira. Osebe se lahko hudo poškodujejo in nastane lahko materialna škoda.
- ▶ Polnilnik uporabljajte v zaprtem in suhem prostoru.
- ▶ Polnilnika ne uporabljajte v lahko vnetljivi in eksplozivni atmosferi.
- ▶ Polnilnika ne uporabljajte na lahko vnetljivi podlagi.
- ▶ Polnilnik uporabljajte in hranite v temperaturnem območju med + 5 °C in + 40 °C.
- Osebe se lahko spotaknejo ob priključni kabel. Osebe se lahko poškodujejo in poškoduje se lahko polnilnik.

- ▶ Priključni kabel položite plosko na tla.

4.6 Varno stanje

4.6.1 Pihalnik

Pihalnik je v varnem stanju, če so izpolnjeni naslednji pogoji:

- Pihalnik ni poškodovan.
- Pihalnik je čist in suh.
- Upravljalni elementi delujejo in niso spremenjeni.
- Montiran je originalni dodatni pribor STIHL za ta pihalnik.
- Dodatni pribor je pravilno montiran.

▲ OPOZORILO

- V stanju, ki ni varno za uporabo, sestavni deli morda ne bodo pravilno delovali in varnostne naprave bodo morda izklopljene. Obstaja nevarnost hudih poškodb oseb ali smrti.
 - ▶ Delajte z nepoškodovanim pihalnikom.
 - ▶ Če je pihalnik umazan ali moker: pihalnik očistite in posušite.
 - ▶ Pihalnika ne spreminjajte. Izjema: montaža šobe, ki je primerna za ta pihalnik.
 - ▶ Če upravljalni elementi ne delujejo: ne delajte s pihalnikom.
 - ▶ Montirajte originalni dodatni pribor STIHL za ta pihalnik.
 - ▶ Dodatni pribor je treba montirati, kot je opisano v teh navodilih za uporabo ali v navodilih za uporabo dodatnega pribora.
 - ▶ V odprtine pihalnika ne potiskajte predmetov.
 - ▶ Zamenjajte obrabljene ali poškodovane opozorilne table.
 - ▶ V primeru nejasnosti: obrnite se na pooblaščenega prodajalca STIHL.

4.6.2 Akumulatorska baterija

Baterija je v varnem stanju, če so izpolnjeni naslednji pogoji:

- Baterija je nepoškodovana.
- Baterija je čista in suha.
- Baterija deluje in ni spremenjena.

▲ OPOZORILO

- Če baterija ni v varnem stanju, ne more več delovati varno. Ljudje se lahko hudo poškodujejo.
 - ▶ Delajte z nepoškodovano in delujočo akumulatorsko baterijo.
 - ▶ Poškodovane ali okvarjene baterije ne polnite.
 - ▶ Če je baterija umazana ali vlažna: očistite jo in pustite, da se posuši.

- ▶ Baterije ne spreminjajte.
- ▶ V odprtine baterije ne zatikajte predmetov.
- ▶ Električnih kontaktov baterije ne povezujte s kovinskimi predmeti in ne povzročajte kratkega stika.
- ▶ Baterije ne odpirajte.
- ▶ Zamenjajte obrabljene in poškodovane opozorilne ploščice.
- Iz poškodovane baterije lahko izteka tekočina. Če tekočina pride v stik s kožo ali očmi, se lahko koža ali oči razdražijo.
 - ▶ Izogibajte se stiku s tekočino.
 - ▶ Če pride do stika s kožo: prizadete dele kože očistite z veliko količino vode in mila.
 - ▶ Če pride do stika z očmi: oči najmanj 15 minut spirajte z veliko vode in obiščite zdravnika.
- Poškodovana ali okvarjena baterija ima lahko nenavaden vonj, iz nje se lahko kadi ali pa baterija gori. Ljudje se lahko hudo poškodujejo ali umrejo in nastane lahko materialna škoda.
 - ▶ Če ima baterija nenavaden vonj ali se iz nje kadi: baterije ne uporabljajte in jo hranite stran od vnetljivih snovi.
 - ▶ Če baterija gori: poskusite jo pogasiti z gasilnim aparatom ali vodo.

4.6.3 Polnilnik

Polnilnik je v varnem stanju, če so izpolnjeni naslednji pogoji:

- Polnilnik ni poškodovan.
- Polnilnik je čist in suh.

▲ OPOZORILO

- V stanju, ki ni varno za uporabo, sestavni deli morda ne bodo pravilno delovali in varnostne naprave bodo morda izklopljene. Obstaja nevarnost hudih poškodb oseb ali smrti.
 - ▶ Uporabljajte nepoškodovan polnilnik.
 - ▶ Če je polnilnik umazan ali moker: polnilnik očistite in posušite.
 - ▶ Polnilnika ne spreminjajte.
 - ▶ V odprtine polnilnika ne potiskajte predmetov.
 - ▶ Električnih kontaktov polnilnika ne vežite na kovinske predmete in ne ustvarjajte kratkega stika.
 - ▶ Polnilnika ne odpirajte.

4.7 Delo

▲ OPOZORILO

- Uporabnik v določenih situacijah več ne more zbrano delati. Uporabnik se lahko spotakne, pade in se hudo poškoduje.
 - ▶ Delajte mirno in premišljeno.

- ▶ Če so svetlobne razmere in vidljivost slabi: ne delajte s pihalnikom.
- ▶ Sami upravljajte pihalnik.
- ▶ Ne delajte nad višino ramen.
- ▶ Pazite na ovire.
- ▶ Med delom stojte na tleh in pazite na ravnotežje. Če je treba delati na višini: uporabite delovni oder ali varno ogrodje.
- ▶ Če nastopijo znaki utrujenosti: privoščite si odmor.
- ▶ Pihajte v smeri vetra.
- Med delom se lahko predmeti z veliko hitrostjo dvignejo od tal. Osebe in otroci se lahko poškodujejo in nastane lahko materialna škoda.
 - ▶ Ne pihajte proti osebam, živalim in predmetom.
- Če se pihalnik med delom spremeni ali se začne obnašati nenavadno, pihalnik morda ni v varnem stanju za uporabo. Osebe se lahko hudo poškodujejo in nastane lahko materialna škoda.
 - ▶ Končajte delo, odstranite akumulatorsko baterijo in se obrnite na pooblaščenega prodajalca STIHL.
- Med delom lahko zaradi pihalnika nastanejo vibracije.
 - ▶ Med delom imejte premore.
 - ▶ Če se pojavijo znaki motene prekrvavitve: obiščite zdravnika.
- Zaradi dvigovanja prahu se lahko pihalnik elektrostatično naelektri. Pod določenimi pogoji (npr. suho okolje) se lahko pihalnik nenadoma razelektri in nastanejo lahko iskre. Iskrene lahko v lahko vnetljivi ali eksplozivni atmosferi povzročijo požare in eksplozije. Osebe se lahko hudo poškodujejo ali umrejo in nastane lahko materialna škoda.
 - ▶ Ne delajte v lahko vnetljivi in eksplozivni atmosferi.

4.8 Polnjenje

▲ OPOZORILO

- Med polnjenjem lahko ima poškodovan ali pokvarjen polnilnik nenavaden vonj in iz njega se lahko začne kaditi. Osebe se lahko poškodujejo in nastane lahko materialna škoda.
 - ▶ Izvlecite omrežni vtič iz vtičnice.
- V primeru nezadostnega odvajanja toplote se lahko začne polnilnik pregrevati in povzroči požar. Osebe se lahko hudo poškodujejo ali umrejo in nastane lahko materialna škoda.
 - ▶ Polnilnika ne pokrivajte.

4.9 Priključitev na elektriko

Stik s sestavnimi deli, ki so pod napetostjo, lahko nastane v naslednjih primerih:

- Priključni kabel ali kabelski podaljšek je poškodovan.
- Omrežni vtič priključnega kabla ali kabelskega podaljška je poškodovan.
- Vtičnica ni pravilno nameščena.

▲ NEVARNOST

- Stik s sestavnimi deli, ki so pod napetostjo, lahko povzroči električni udar. Uporabnik se lahko hudo poškoduje ali umre.
 - ▶ Prepričajte se, da priključni kabel, kabelski podaljšek in njuna omrežna vtiča niso poškodovani.



Če je priključni kabel ali kabelski podaljšek poškodovan:

- ▶ Ne dotikajte se poškodovanega mesta.
 - ▶ Izvlecite omrežni vtič iz vtičnice.
- ▶ Priključni kabel, kabelski podaljšek in njuna omrežna vtiča primite s suhimi rokami.
- ▶ Omrežni vtič priključnega kabla ali kabelskega podaljška vtaknite v pravilno nameščeno in zavarovano vtičnico z zaščitenim kontaktom.
- ▶ Polnilnik priključite preko zaščitnega FID-stikalca (30 mA, 30 ms).
- Poškodovan ali neustrezen kabelski podaljšek lahko povzroči električni udar. Obstaja nevarnost hudih poškodb oseb ali smrti.
 - ▶ Kabelski podaljšek uporabljajte s kablom ustreznega premera, 18.4.

▲ OPOZORILO

- Med polnjenjem lahko zaradi nepravilne omrežne napetosti ali frekvence pride do prenapetosti v polnilniku. Polnilnik se lahko poškoduje.
 - ▶ Prepričajte se, da sta omrežna napetost in omrežna frekvenca električnega omrežja v skladu z navedbami na napisni ploščici polnilnika.
- Nepravilno položen priključni kabel in kabelski podaljšek se lahko poškodujeta in osebe se lahko spotaknejo ob njiju. Osebe se lahko poškodujejo in poškodujeta se lahko priključni kabel ali kabelski podaljšek.
 - ▶ Priključni kabel in kabelski podaljšek položite in označite tako, da se osebe ne bodo mogle spotakniti.
 - ▶ Priključni kabel in kabelski podaljšek položite tako, da ne bosta napeta ali se ne bosta zapletala.

- ▶ Priključni kabel in kabelski podaljšek položite tako, da se ne bosta poškodovala, prepognila ali stisnila ali se ne bosta drgnila.
- ▶ Priključni kabel in kabelski podaljšek zaščitite pred vročino, oljem in kemikalijami.
- ▶ Priključni kabel in kabelski podaljšek položite na suho podlago.
- Med delom se kabelski podaljšek segreje. Če toplota ne more odtekati, lahko povzroči požar.
 - ▶ Če uporabljate kabelski boben: kabelski boben do konca odvijte.
- Če so v steni položeni električni vodi in cevi, se lahko ti poškodujejo, ko montirate polnilnik na steno. Stik z vodi pod napetostjo lahko povzroči električni udar. Osebe se lahko hudo poškodujejo in nastane lahko materialna škoda.
 - ▶ Zagotovite, da na predvidenem mestu v steni ni električnih vodov ali cevi.
- Če polnilnik ni montiran na steno, kot je opisano v teh navodilih za uporabo, lahko polnilnik ali akumulatorska baterija pade na tla ali polnilnik se lahko začne pregrevati. Osebe se lahko poškodujejo in nastane lahko materialna škoda.
 - ▶ Polnilnik je treba montirati na steno, kot je opisano v navodilih za uporabo.
- Če polnilnik z vstavljenjo akumulatorsko baterijo montirate na steno, lahko akumulatorska baterija pade iz polnilnika. Osebe se lahko poškodujejo in nastane lahko materialna škoda.
 - ▶ Polnilnik najprej montirajte na steno in nato vstavite akumulatorsko baterijo.

4.10 Transport

4.10.1 Pihalnik

▲ OPOZORILO

- Med transportom se lahko pihalnik prevrne ali se premika. Osebe se lahko poškodujejo in nastane lahko materialna škoda.



- ▶ Odstranite akumulatorsko baterijo.

- ▶ Pihalnik zavarujte z napenjalnimi pasovi, jermeni ali mrežo tako, da se ne bo mogel prevrniti in premikati.

4.10.2 Akumulatorska baterija

▲ OPOZORILO

- Akumulatorska baterija ni zaščiten pred vplivi iz okolja. Če je akumulatorska baterija izpo-

stavljena določenim vplivom iz okolja, se lahko akumulatorska baterija poškoduje in nastane lahko materialna škoda.

- ▶ Ne transportirajte poškodovane akumulatorske baterije.
- ▶ Akumulatorsko baterijo transportirajte v električno neprevodni embalaži.
- Med transportom se lahko akumulatorska baterija prevrne ali se premika. Osebe se lahko poškodujejo in nastane lahko materialna škoda.
 - ▶ Akumulatorsko baterijo v embalaži zapakirajte tako, da se ne bo mogla premikati.
 - ▶ Embalažo zavarujte, da se ne bo mogla premikati.

4.10.3 Polnilnik

▲ OPOZORILO

- Med transportom se lahko polnilnik prevrne ali se premika. Osebe se lahko poškodujejo in nastane lahko materialna škoda.
 - ▶ Izvlecite omrežni vtič iz vtičnice.
 - ▶ Odstranite akumulatorsko baterijo.
 - ▶ Polnilnik zavarujte z napenjalnimi pasovi, jermeni ali mrežo tako, da se ne bo mogel prevrniti in premikati.
- Priključni kabel ni predviden za nošenje polnilnika. Priključni kabel in polnilnik se lahko poškodujeta.
 - ▶ Priključni kabel navijte in ga pritrdite na polnilnik.

4.11 Shranjevanje

4.11.1 Pihalnik

▲ OPOZORILO

- Otroci ne morejo prepoznati in oceniti nevarnosti pihalnika. Otroci se lahko hudo poškodujejo.



- ▶ odstranite akumulatorsko baterijo.

- ▶ Pihalnik hranite izven dosega otrok.
- Električni kontakti na pihalniku in kovinski sestavni deli lahko zaradi vlage korodirajo. Pihalnik se lahko poškoduje.



- ▶ odstranite akumulatorsko baterijo.

- ▶ Pihalnik shranite na čistem in suhem mestu.

4.11.2 Akumulatorska baterija

▲ OPOZORILO

- Otroci ne morejo prepoznati in oceniti nevarnosti akumulatorske baterije. Otroci se lahko hudo poškodujejo.
 - ▶ Akumulatorsko baterijo hranite izven dosega otrok.
- Akumulatorska baterija ni zaščitena pred vplivi iz okolja. Če je akumulatorska baterija izpostavljena določenim vplivom iz okolja, se lahko akumulatorska baterija poškoduje.
 - ▶ Akumulatorsko baterijo shranite na čistem in suhem mestu.
 - ▶ Akumulatorsko baterijo shranite v zaprtem prostoru.
 - ▶ Akumulatorske baterije ne hranite v pihalniku in polnilniku.
 - ▶ Akumulatorsko baterijo shranite v električno neprevodni embalaži.
 - ▶ Akumulatorsko baterijo shranite v temperaturnem območju med - 10 °C in + 50 °C.

4.11.3 Polnilnik

▲ OPOZORILO

- Otroci ne morejo prepoznati in oceniti nevarnosti polnilnika. Otroci se lahko hudo poškodujejo ali umrejo.
 - ▶ Odstranite akumulatorsko baterijo.
 - ▶ Polnilnik hranite izven dosega otrok.
- Polnilnik ni zaščiteno pred vsemi vplivi iz okolja. Če je polnilnik izpostavljen določenim vplivom iz okolja, se lahko polnilnik poškoduje.
 - ▶ Odstranite akumulatorsko baterijo.
 - ▶ Če je polnilnik topel: počakajte, da se polnilnik ohladi.
 - ▶ Polnilnik očistite in shranite na suhem mestu.
 - ▶ Polnilnik shranite v zaprtem prostoru.
 - ▶ Polnilnik hranite v temperaturnem območju med + 5 °C in + 40 °C.
- Priključni kabel ni predviden za nošenje ali obešanje polnilnika. Priključni kabel in polnilnik se lahko poškodujeta.
 - ▶ Polnilnik primite za ohišje. Na polnilniku je ugreznjen ročaj za preprosto dviganje polnilnika.
 - ▶ Polnilnik obesite na stensko držalo.

4.12 Čiščenje, vzdrževanje in popraviljanje

▲ OPOZORILO

- Če je med čiščenjem, vzdrževanjem ali popravilom akumulatorska baterija vstavljena, se

lahko pihalnik nenamerno vklopi. Osebe se lahko hudo poškodujejo in nastane lahko materialna škoda.



- ▶ Odstranite akumulatorsko baterijo.
- Ostra čistilna sredstva, čiščenje z vodnim curkom ali koničastimi predmeti lahko poškodujejo puhalo, baterijo in polnilnik. Če se čiščenje pihalnika, akumulatorske baterije ali polnilnika ne izvaja, kot je opisano v teh navodilih za uporabo, sestavni deli morda ne bodo več pravilno delovali in varnostne naprave bodo morda izklopljene. Obstaja nevarnost hudih poškodb oseb.
 - ▶ Pihalnik, akumulatorsko baterijo in polnilnik je treba čistiti, kot je opisano v navodilih za uporabo.
- Če pihalnik, akumulatorska baterija ali polnilnik niso pravilno vzdrževani ali popravljani, sestavni deli morda ne bodo več pravilno delovali in varnostne naprave bodo morda izklopljene. Obstaja nevarnost hudih poškodb oseb ali smrti.
 - ▶ Pihalnika, akumulatorske baterije in polnilnika ne vzdržujte ali popravljajte sami.
 - ▶ Če je treba vzdrževati ali popraviti pihalnik, akumulatorsko baterijo ali polnilnik: obrnite se na pooblaščenega prodajalca STIHL.

5 Pripravljanje pihalnika za uporabo

5.1 Pripravljanje pihalnika za uporabo

Pred vsakim začetkom dela je treba izvesti naslednje korake:

- ▶ Prepričajte se, da so naslednji sestavni deli v varnem stanju za uporabo:
 - Pihalnik, 4.6.1.
 - Akumulatorska baterija, 4.6.2.
 - Polnilnik, 4.6.3.
- ▶ Preverite akumulatorsko baterijo, 10.2.
- ▶ Do konca napolnite akumulatorsko baterijo, 6.2.
- ▶ Očistite pihalnik, 15.1.
- ▶ Montirajte šobo, 7.1.
- ▶ Preverite upravljalne elemente, 10.1.
 - ▶ Če med preverjanjem upravljalnih elementov 3 LED-lučke utripajo rdeče: odstranite akumulatorsko baterijo in se obrnite na pooblaščenega prodajalca STIHL. Obstaja motnja pihalnika.

- Če korakov ni mogoče izvesti: pihalnika ne uporabljajte in se obrnite na pooblaščenega prodajalca STIHL.

6 Polnjenje akumulatorske baterije in LED-lučke

6.1 Montiranje polnilnika na steno

Polnilnik lahko montirate na steno.

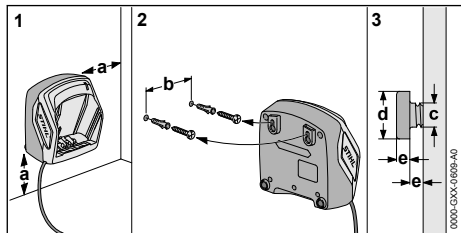

- Polnilnik na steno montirajte tako, da bodo izpolnjeni naslednji pogoji:

- Uporabljen je primeren material za pritrjevanje.
- Polnilnik je v vodoravnem položaju. Upoštewane so naslednje mere:
 - a = najmanj 100 mm
 - b (za AL 101) = 75 mm
 - b (za AL 300 in AL 500) = 120 mm
 - c = 4,5 mm
 - d = 9 mm
 - e = 2,5 mm

6.2 Polnjenje akumulatorske baterije

Čas polnjenja je odvisen od različnih dejavnikov, npr. od temperature akumulatorske baterije ali od temperature okolice. Dejanski čas polnjenja lahko odstopa od navedenega časa polnjenja. Čas polnjenja je naveden na spletnem naslovu www.stihl.com/charging-times.

Ko je omrežni vtič vstavljen v vtičnico in akumulatorska baterija vstavljena v polnilnik, se polnjenje samodejno začne. Ko je akumulatorska baterija do konca napolnjena, se polnilnik samodejno izklopi.

Med polnjenjem se akumulatorska baterija in polnilnik ogrejeta.

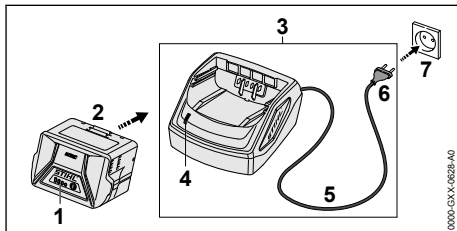

- Vstavite omrežni vtič (6) v dobro dostopno vtičnico (7). Polnilnik (3) izvede samopreizkus. LED-lučka (4) sveti pribl. 1 sekundo zeleno in pribl. 1 sekundo rdeče.
- Položite priključni kabel (5).
- Akumulatorsko baterijo (2) vstavite v vodila polnilnika (3) in jo potisnite to naslona. LED-lučka (4) sveti zeleno. LED-lučke (1) svetijo zeleno in akumulatorska baterija (2) se polni.
- Če LED-lučka (4) in LED-lučke (1) več ne svetijo: akumulatorska baterija (2) je do konca napolnjena in jo lahko vzamete iz polnilnika (3).
- Če polnilnika (3) več ne boste uporabljali: izvlecite omrežni vtič (6) iz vtičnice (7).

6.3 Prikaz stanja napoljenosti

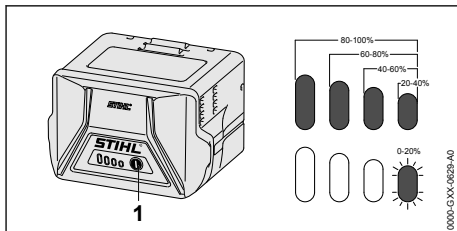

- Pritisnite tipko (1). LED-lučke svetijo pribl. 5 sekund zeleno in prikazujejo stanje napoljenosti.
- Če desna LED-lučka utripa zeleno: Napolnite akumulatorsko baterijo.

6.4 LED-lučke na akumulatorski bateriji

LED-lučke lahko prikazujejo stanje napoljenosti akumulatorske baterije in motnje. LED-lučke lahko svetijo ali utripajo zeleno ali rdeče.

Če LED-lučke svetijo ali utripajo zeleno, je prikazano stanje napoljenosti.

- ▶ LED-lučke lahko svetijo ali utripajo rdeče: odpravite motnje,  17.1. Obstaja motnja pihalnika ali akumulatorske baterije.

6.5 LED-lučka na polnilniku

LED-lučka prikazuje stanje polnilnika.

Če LED-lučka sveti zeleno, se akumulatorska baterija polni.

- ▶ Če LED-lučka utripa rdeče: odpravite motnje. Obstaja motnja polnilnika.

7 Sestavljanje pihalnika

7.1 Montiranje, premikanje in demontiranje šobe

Šobo je mogoče glede na telesno višino uporabnika na pihalno cev montirati v 3 položajih. Položaji so označeni na pihalni cevi.

- ▶ Izklopite pihalnik in odstranite akumulator.

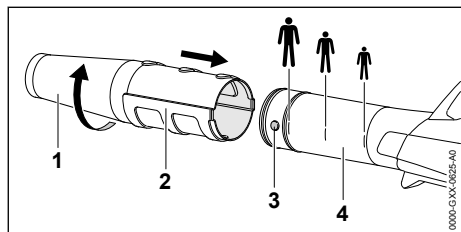

- ▶ Poravnajte zatič (3) in utor (2).
- ▶ Šobo (1) potisnite do zelenega položaja na pihalno cev (4).
- ▶ Šobo (1) vrtite, da zaskoči.

8 Vstavljanje in odstranjevanje akumulatorske baterije

8.1 Vstavljanje akumulatorske baterije

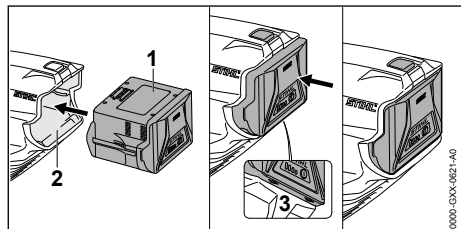

- ▶ Akumulatorsko baterijo (1) potiskajte v predal za akumulatorsko baterijo (2), dokler ne zaslišite klika.

Puščici (3) na akumulatorski bateriji (1) sta še vidni in akumulatorska baterija (1) je zavarovana v predalu za akumulatorsko baterijo (2). Med pihalnikom in akumulatorsko baterijo (1) ni električnega kontakta.

- ▶ Akumulatorsko baterijo (1) potisnite do naslona v predal za akumulatorsko baterijo (2).

Akumulatorska baterija (1) z drugim klikom zaskoči in je poravnana z ohišjem pihalnika.

8.2 Odstranitev akumulatorske baterije

- ▶ Pihalnik položite na ravno površino.
- ▶ Eno roko držite pred predalom za akumulatorsko baterijo, da akumulatorska baterija (2) ne bo padla na tla.

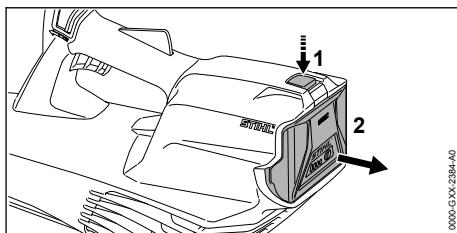

- ▶ Z drugo roko potisnite zaporno ročico (1). Akumulatorska baterija (2) je sproščena in jo lahko vzamete ven.

9 Vklp in izklop pihalnika

9.1 Vklp pihalnika

- ▶ Pihalnik z eno roko primite za upravljalni ročaj, tako da s palcem trdno objamete upravljalni ročaj.

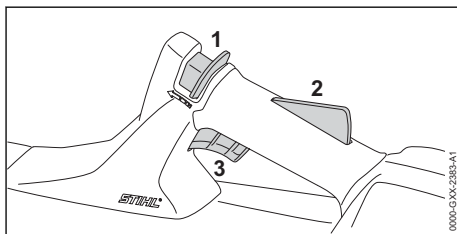

- ▶ Sprostitveni drsnik (1) s palcem potisnite proti pihalni cevi in ga držite.
- ▶ Z roko pritisnite zaporo prestavne ročice (2) in jo držite pritisnjeno. Sprostitveni drsnik (1) lahko izpustite.
- ▶ S kazalcem pritisnite prestavno ročico (3) in jo držite pritisnjeno. Pihalnik pospešuje in iz šobe izteka zrak.

9.2 Izklop pihalnika

- ▶ Izpustite prestavno ročico in zaporo prestavne ročice.
Iz šobe več ne izstopa zrak.
- ▶ Če iz šobe še vedno izstopa zrak: odstranite akumulatorsko baterijo in se obrnite na pooblaščenega prodajalca STIHL.
Pihalnik je pokvarjen.

10 Preverjanje pihalnika in akumulatorske baterije

10.1 Preverjanje upravljalnih elementov

Sprostitveni drsnik, zapora prestavne ročice in prestavna ročica

- ▶ Odstranite akumulatorsko baterijo.
- ▶ Poskusite potisniti prestavno ročico, ne da bi pritisnili sprostitveni drsnik in zaporo prestavne ročice.
- ▶ Če prestavno ročico lahko potisnete: pihalnika ne uporabljajte in se obrnite na pooblaščenega prodajalca STIHL.
Sprostitveni drsnik ali zapora prestavne ročice je pokvarjena.
- ▶ Sprostitveni drsnik s palcem potisnite proti pihalni cevi in ga držite.
- ▶ Pritisnite zaporo prestavne ročice in jo držite pritisnjeno.
- ▶ Pritisnite prestavno ročico.
- ▶ Izpustite prestavno ročico, zaporo prestavne ročice in sprostitveni drsnik.
- ▶ Če se prestavna ročica, zapora prestavne ročice ali sprostitveni drsnik težko premikajo ali ne skočijo nazaj v začetni položaj: pihalnika ne uporabljajte in se obrnite na pooblaščenega prodajalca STIHL.
Prestavna ročica, zapora prestavne ročice ali sprostitveni drsnik je pokvarjen.

Vklop pihalnika

- ▶ Vstavite akumulatorsko baterijo.
- ▶ Sprostitveni drsnik s palcem potisnite proti pihalni cevi in ga držite.
- ▶ Pritisnite zaporo prestavne ročice in jo držite pritisnjeno.
- ▶ Pritisnite prestavno ročico in jo držite pritisnjeno.
Iz šobe izstopa zrak.
- ▶ Če 3 LED-lučke utripajo rdeče: odstranite akumulatorsko baterijo in se obrnite na pooblaščenega prodajalca STIHL.
Obstaja motnja pihalnika.
- ▶ Izpustite prestavno ročico.
Iz šobe več ne izstopa zrak.

- ▶ Če iz šobe še vedno izstopa zrak: odstranite akumulatorsko baterijo in se obrnite na pooblaščenega prodajalca STIHL.
Pihalnik je pokvarjen.

10.2 Preizkus akumulatorske baterije

- ▶ Pritisnite tipko na akumulatorski bateriji.
LED-lučke svetijo ali utripajo.
- ▶ Če LED-lučke ne svetijo ali utripajo: akumulatorske baterije ne uporabljajte in se obrnite na pooblaščenega prodajalca STIHL.
Obstaja motnja akumulatorske baterije.

11 Delo s pihalnikom

11.1 Drža in vodenje pihalnika

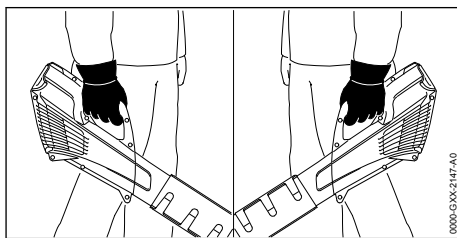

- ▶ Pihalnik z eno roko primite za upravljalno ročico in ga vodite, tako da s palcem trdno objamete upravljalno ročico.

11.2 Pihanje

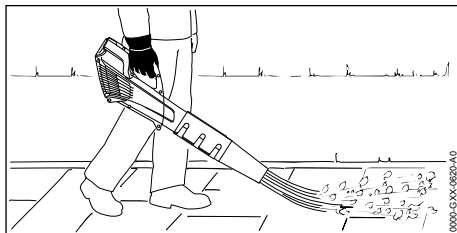

- ▶ Šobo usmerite v tla.
- ▶ Počasi in nadzorovano se premikajte naprej.

12 Po delu

12.1 Po delu

- ▶ Izklopite pihalnik in odstranite akumulatorsko baterijo.
- ▶ Če je pihalnik moker: počakajte, da se pihalnik posuši.
- ▶ Če je akumulatorska baterija mokra: počakajte, da se akumulatorska baterija posuši.
- ▶ Očistite pihalnik.
- ▶ Očistite akumulatorsko baterijo.

13 Transport

13.1 Transport pihalnika

- ▶ Izklopite pihalnik in odstranite akumulatorsko baterijo.

Nošenje pihalnika

- ▶ Pihalnik nosite z eno roko za upravljalni ročaj.

Transport pihalnika v vozilu

- ▶ Pihalnik zavarujte, da se ne bo mogel prevrniti in premikati.

13.2 Transport akumulatorske baterije

- ▶ Izklopite pihalnik in odstranite akumulator.
- ▶ Prepričajte se, ali je akumulatorska baterija v varnem stanju za uporabo.
- ▶ Akumulatorsko baterijo zapakirajte tako, da bodo izpolnjeni naslednji pogoji:
 - Embalaža ni električno prevodna.
 - Akumulatorska baterija se v embalaži ne more premikati.
- ▶ Embalažo zavarujte, da se ne bo mogla premikati.

Za akumulatorsko baterijo veljajo zahteve glede transporta nevarnega blaga. Akumulatorska baterija je klasificirana kot UN 3480 (litij-ionska baterija) in je bila preizkušena v skladu s priročnikom ZN o preizkusih in kriterijih, del III, poglavje 38.3.

Predpisi glede transporta so navedeni na spletnem naslovu www.stihl.com/safety-data-sheets.

13.3 Transportiranje polnilnika

- ▶ Izvlecite omrežni vtič iz vtičnice.
- ▶ Odstranite akumulatorsko baterijo.
- ▶ Priključni kabel navijte in ga pritrdite na polnilnik.
- ▶ Če boste polnilnik transportirali v vozilu: polnilnik zavarujte z napenjalnimi pasovi, jermeni ali mrežo tako, da se ne bo mogel prevrniti in premikati.

14 Shranjevanje

14.1 Shranjevanje pihalnika

- ▶ Izklopite pihalnik in odstranite akumulator.
- ▶ Pihalnik shranite tako, da bodo izpolnjeni naslednji pogoji:
 - Pihalnik je izven dosega otrok.
 - Pihalnik je čist in suh.

14.2 Shranjevanje akumulatorske baterije

STIHL priporoča, da akumulatorsko baterijo shranite, ko je stanje napoljenosti med 40 % in 60 % (svetila 2 zeleni LED-lučki).

- ▶ Akumulatorsko baterijo shranite tako, da bodo izpolnjeni naslednji pogoji:
 - Akumulatorska baterija je izven dosega otrok.
 - Akumulatorska baterija je čista in suha.
 - Akumulatorska baterija je v zaprtem prostoru.
 - Akumulatorska baterija ni v pihalniku ali polnilniku.
 - Akumulatorska baterija je v električno neprevodni embalaži.
 - Akumulatorska baterija je v temperaturnem območju med - 10 °C in + 50 °C.

14.3 Shranjevanje polnilnika

- ▶ Izvlecite omrežni vtič iz vtičnice.
- ▶ Odstranite akumulatorsko baterijo.

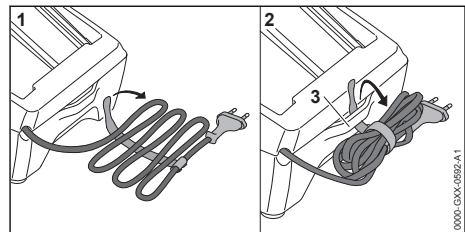

- ▶ Priključni kabel navijte in ga pritrdite na polnilnik.
- ▶ Polnilnik shranite tako, da bodo izpolnjeni naslednji pogoji:
 - Polnilnik je izven dosega otrok.
 - Polnilnik je čist in suh.
 - Polnilnik je v zaprtem prostoru.
 - V polnilnik ni vstavljena akumulatorska baterija.
 - Polnilnik ni priključen na priključni kabel ali na nosilec (3) za priključni kabel.
 - Polnilnik je v temperaturnem območju med + 5 °C in + 40 °C.

15 Čiščenje

15.1 Čiščenje pihalnika

- ▶ Izklopite pihalnik in odstranite akumulatorsko baterijo.
- ▶ Pihalnik očistite z vlažno krpo.
- ▶ Prezračevalne reže očistite s čopičem.
- ▶ Zaščitno rešetko očistite s čopičem ali mehko krtačo.

- ▶ Iz predala za akumulatorsko baterijo odstranite tujke in predal za akumulatorsko baterijo očistite z vlažno krpo.
- ▶ Električne kontakte v predalu za akumulatorsko baterijo očistite s čopičem ali mehko krtačo.

15.2 Čiščenje akumulatorske baterije

- ▶ Akumulatorsko baterijo očistite z vlažno krpo.

15.3 Čiščenje polnilnika

- ▶ Izvlecite omrežni vtič iz vtičnice.
- ▶ Polnilnik očistite z vlažno krpo.
- ▶ Prezračevalne reže očistite s čopičem.
- ▶ Električne kontakte polnilnika očistite s čopičem ali mehko krtačo.

16 Vzdrževanje in popraviljanje

16.1 Vzdrževanje in popravljanje pihalnika

Uporabnik ne more sam vzdrževati in popravljati pihalnika.

- ▶ Če je treba pihalnik vzdrževati oz. če je pokvarjen ali poškodovan: obrnite se na pooblaščenega prodajalca STIHL.

17 Odpravljanje motenj

17.1 Odpravljanje motenj pihalnika ali akumulatorske baterije

Motnja	LED-lučke na akumulatorski bateriji	Vzrok	Rešitev
Pihalnik se ob vklopu ne zažene.	1 LED-lučka utripa zeleno.	Akumulatorska baterija je premalo napolnjena.	▶ Napolnite akumulatorsko baterijo.
	1 LED-lučka sveti rdeče.	Akumulatorska baterija je pretopla ali premrzla.	▶ Odstranite akumulatorsko baterijo. ▶ Počakajte, da se akumulatorska baterija ohladi ali segreje.
	3 LED-lučke utripajo rdeče.	Obstaja motnja pihalnika.	▶ Odstranite akumulatorsko baterijo. ▶ Očistite električne kontakte v predalu za akumulatorsko baterijo. ▶ Vstavite akumulatorsko baterijo. ▶ Vključite pihalnik. ▶ Če 3 LED-lučke še vedno utripajo rdeče: pihalnika ne uporabljajte in se obrnite na pooblaščenega prodajalca STIHL.
	3 LED-lučke svetijo rdeče.	Pihalnik je pretopel.	▶ Odstranite akumulatorsko baterijo. ▶ Počakajte, da se pihalnik ohladi.
	4 LED-lučke utripajo rdeče.	Obstaja motnja akumulatorske baterije.	▶ Odstranite akumulatorsko baterijo in jo ponovno vstavite. ▶ Vključite pihalnik.

16.2 Vzdrževanje in popravljanje akumulatorske baterije

Akumulatorske baterije ni treba vzdrževati in je ni mogoče popravljati.

- ▶ Če je akumulatorska baterija pokvarjena ali poškodovana: zamenjajte akumulatorsko baterijo.

16.3 Vzdrževanje in popravljanje polnilnika

Polnilnika ni treba vzdrževati in ga ni mogoče popravljati.

- ▶ Če je polnilnik pokvarjen ali poškodovan: zamenjajte polnilnik.
- ▶ Če je priključni kabel pokvarjen ali poškodovan: polnilnika ne uporabljajte, priključni kabel pa naj zamenja pooblaščen prodajalec STIHL.

Motnja	LED-lučke na akumulatorski bateriji	Vzrok	Rešitev
			<ul style="list-style-type: none"> ▶ Če 4 LED-lučke še vedno utripajo rdeče: akumulatorske baterije ne uporabljajte in se obrnite na pooblaščenega prodajalca STIHL.
		Električna povezava med pihalnikom in akumulatorsko baterijo je prekinjena.	<ul style="list-style-type: none"> ▶ Odstranite akumulatorsko baterijo. ▶ Očistite električne kontakte v predalu za akumulatorsko baterijo. ▶ Vstavite akumulatorsko baterijo.
		Pihalnik ali akumulatorska baterija sta vlažna.	<ul style="list-style-type: none"> ▶ Počakajte, da se pihalnik ali akumulatorska baterija posušita.
Pihalnik se med delovanjem izklopi.	3 LED-lučke svetijo rdeče.	Pihalnik je pretopen.	<ul style="list-style-type: none"> ▶ Odstranite akumulatorsko baterijo. ▶ Počakajte, da se pihalnik ohladi.
		Obstaja električna motnja.	<ul style="list-style-type: none"> ▶ Odstranite akumulatorsko baterijo in jo ponovno vstavite. ▶ Vključite pihalnik.
Čas delovanja pihalnika je prekratek.		Akumulatorska baterija ni do konca napolnjena.	<ul style="list-style-type: none"> ▶ Akumulatorsko baterijo popolnoma napolnite.
		Življenjska doba akumulatorske baterije je prekoračena.	<ul style="list-style-type: none"> ▶ Zamenjajte akumulatorsko baterijo.
Ko akumulatorsko baterijo vstavite v polnilnik, se polnjenje ne začne samodejno.	1 LED-lučka sveti rdeče.	Akumulatorska baterija je pretopla ali premrzla.	<ul style="list-style-type: none"> ▶ Akumulatorska baterija naj ostane v polnilniku. <p>Polnjenje se začne samodejno, tako ko je doseženo dopustno temperaturno območje.</p>

17.2 Odpravljanje motenj polnilnika

Motnja	LED na polnilniku	Vzrok	Rešitev
Akumulatorska baterija se ne polni.	LED-lučka utripa rdeče.	Električna povezava med polnilnikom in akumulatorsko baterijo je prekinjena.	<ul style="list-style-type: none"> ▶ Odstranite akumulatorsko baterijo. ▶ Očistite električne kontakte polnilnika. ▶ Vstavite akumulatorsko baterijo.
		Obstaja motnja polnilnika.	<ul style="list-style-type: none"> ▶ polnilnika ne uporabljajte in se obrnite na pooblaščenega prodajalca STIHL.

18 Tehnični podatki

18.1 Pihalnik STIHL BGA 57

- Dovoljena akumulatorska baterija: STIHL AK
- Hitrost zraka s šobo: 46 m/s
- Teža brez akumulatorske baterije: 2,3 kg

Čas delovanja je naveden na www.stihl.com/battery-life.

18.2 Akumulatorska baterija STIHL AK

- Tehnologija akumulatorske baterije: litij-ionska
- Napetost: 36 V
- Kapaciteta v Ah: glejte tipsko tablico

- Energijska vsebnost v Wh: glejte tipsko tablico
- Teža v kg: glejte tipsko tablico
- Dopustno temperaturno območje za uporabo in shranjevanje: - 10 °C do + 50 °C

18.3 Polnilnik STIHL AL 101

- Nazivna napetost: glejte tipsko tablico
- Frekvenca: glejte tipsko tablico
- Nazivna moč: glejte tipsko tablico
- Polnilni tok: glejte tipsko tablico
- Dopustno temperaturno območje za uporabo in shranjevanje: + 5 °C do + 40 °C

Časi polnjenja so navedeni na spletnem naslovu www.stihl.com/charging-times.

18.4 Kabelski podaljški

Če se uporablja kabelski podaljšek, mora ta imeti ozemljitev, njegove žile pa morajo odvisno od napetosti in dolžine kabelskega podaljška imeti najmanj naslednje prečne preseke:

Če je nazivna napetost na napisni ploščici 220 V do 240 V:

- Dolžina kabla 20 m: AWG 15 / 1,5 mm²
- Dolžina kabla 20 m do 50 m: AWG 13 / 2,5 mm²

Če je nazivna napetost na napisni ploščici 100 V do 127 V:

- Dolžina kabla 10 m: AWG 14 / 2,0 mm²
- Dolžina kabla 10 m do 30 m: AWG 12 / 3,5 mm²

18.5 Vrednosti hrupa in vibracij

K-vrednost za ravni zvočnega tlaka znaša 2 dB(A). K-vrednost za ravni zvočne moči znaša 2 dB(A). K-vrednost za vrednosti vibracij znaša 2 m/s².

STIHL priporoča uporabo zaščite sluha.

- Raven zvočnega tlaka L_{pA} , izmerjena v skladu s standardom EN 50636-2-100: 79 dB(A).
- Raven zvočne moči L_{WA} , izmerjena v skladu s standardom EN 50636-2-100: 90 dB(A).
- Vrednost vibracij a_{hv} , izmerjena v skladu s standardom EN 50636-2-100, upravljalni ročaj: < 2,5 m/s².

Navedene vrednosti vibracij so bile izmerjene po standardiziranem preizkusnem postopku in se lahko uporabijo za primerjavo električnih naprav. Dejansko nastale vrednosti vibracij lahko odstopajo od navedenih vrednosti, odvisno od načina uporabe. Navedene vrednosti vibracij se lahko uporabijo za grobo oceno nastanka vibracij. Dejansko vrednost vibracij je treba oceniti. Pri tem se lahko upoštevajo tudi časi, v katerih je bila električna naprava izklopljena in tisti časi, ko je bila naprava sicer vklopljena, vendar ni delovala pod obremenitvijo.

Informacije glede izpolnjevanja direktive o obveznostih delodajalcev glede vibracij 2002/44/ES so na voljo na spletnem naslovu www.stihl.com/vib.

18.6 REACH

REACH je oznaka za direktivo ES o registraciji, evalvaciji, avtorizaciji in omejevanju kemikalij.

Informacije glede izpolnjevanja direktive REACH so na voljo na spletnem naslovu www.stihl.com/reach.

19 Nadomestni deli in dodatni pribor

19.1 Nadomestni deli in dodatni pribor

STIHL Ti simboli označujejo originalne nadomestne dele STIHL in originalni dodatni pribor STIHL.

STIHL priporoča uporabo originalnih nadomestnih delov STIHL in originalnega dodatnega pribora STIHL.

Zanesljivosti, varnosti in ustreznosti nadomestnih delov in dodatnega pribora drugih proizvajalcev STIHL kljub stalnemu opazovanju trga ne more oceniti in STIHL tudi ne more jamčiti za njihovo uporabo.

Originalni nadomestni deli STIHL in originalni dodatni pribor STIHL so na voljo pri pooblaščenem prodajalcu STIHL.

20 Odstranjevanje

20.1 Odstranjevanje pihalnika, akumulatorske baterije in polnilnika

Informacije o odstranjevanju so na voljo pri pooblaščenem prodajalcu STIHL.

- ▶ Pihalnik, akumulatorsko baterijo in polnilnik, dodatni pribor in embalažo je treba odstraniti v skladu s predpisi in na okolju prijazen način.

21 Izjava EU o skladnosti

21.1 Pihalnik STIHL BGA 57

ANDREAS STIHL AG & Co. KG
Badstraße 115
D-71336 Waiblingen

Nemčija

z izključno odgovornostjo izjavlja, da

- Izvedba: akumulatorski pihalnik
- Znamka izdelovalca: STIHL
- Tip: BGA 57
- Identifikacija serije: 4523

ustreza ustreznim določbam direktiv 2011/65/EU, 2006/42/ES, 2014/30/EU in 2000/14/ES in je bila razvita in izdelana v skladu z na datum proizvodnje veljavnimi različicami standardov: EN 55014-1, EN 55014-2, EN 60335-1 in EN 50636-2-100.

Za ugotavljanje izmerjene in zajamčene ravni zvočne moči je bilo postopano v skladu s smernico 2000/14/ES, Priloga V.

- Izmerjena raven zvočne moči: 90 dB(A)
- Zagotovljena raven zvočne moči: 92 dB(A)

Tehnična dokumentacija je shranjena pri ANDREAS STIHL AG & Co. KG, Produktzulassung.

Letnica izdelave, država proizvodnje in serijska številka so navedene na pihalniku.

Waiblingen, 3.2.2020

ANDREAS STIHL AG & Co. KG



za

Dr. Jürgen Hoffmann, vodja podatkov, predpisov in dovoljenj za izdelke

21.2 Napotek o skladnosti polnilnika STIHL AL 101

Ta polnilnik je izdelan in dan v promet v skladu z naslednjimi direktivami: 2014/35/EU, 2014/30/EU in 2011/65/EU.

Letnica izdelave, država izvora in serijska številka so navedeni na polnilniku.

Celotna izjava ES o skladnosti je na voljo pri podjetju ANDREAS STIHL AG & Co. KG, Badstraße 115, 71336 Waiblingen, Nemčija.

www.stihl.com



0458-807-9521-A



0458-807-9521-A