

STIHL MS 241 C-M

**STIHL**



2 - 43      Eksploatavimo instrukcija  
43 - 84      Lietošanas instrukcija



## Turinys

1	Apie šią naudojimo instrukciją.....	2
2	Saugumo nurodymai.....	3
3	Inercinės jėgos.....	7
4	Darbo technika.....	9
5	Pjovimo įranga.....	15
6	Pjovimo juostos ir grandinės montavimas (šoninis pjovimo grandinės įtempimas)....	15
7	Pjovimo juostos ir grandinės montavimas (Greitas pjovimo grandinės įtempimas)....	16
8	Pjovimo grandinės įtempimas (šoninis grandinės įtempimas).....	19
9	Pjovimo grandinės įtempimas (Greitas grandinės įtempimas).....	19
10	Pjovimo grandinės įtempimo patikrinimas.	19
11	Degalai.....	19
12	Degalų užpylimas.....	20
13	Grandinių tepimo alyva.....	22
14	Grandinių tepimo alyvos užpylimas.....	23
15	Grandinės tepimo patikrinimas.....	23
16	Pjovimo grandinės stabdys.....	23
17	Dirbant žiemą.....	24
18	Elektrinis rankenų pašildymas.....	25
19	Variklio užvedimas/išjungimas.....	25
20	Nurodymai darbui.....	29
21	Alyvos grandinei tepti kiekio reguliavimas	30
22	Pjovimo juostos priežiūra.....	30
23	Gaubtas.....	31
24	Oro filtro valymas.....	31
25	M-Tronic.....	32
26	Uždegimo žvakė.....	32
27	Įrenginio saugojimas.....	33
28	Varančiosios žvaigždutės tikrinimas ir keitimas.....	33
29	Pjovimo grandinės priežiūra ir aštrinimas.	34
30	Techninė priežiūra ir remontas.....	38
31	Kaip sumažinti įrenginio dėvėjimąsi ir išvengti gedimų .....	40
32	Svarbiausios dalys.....	40
33	Techniniai daviniai .....	41
34	Atsarginių dalių įsigijimas.....	42
35	Pastabos dėl remonto darbų.....	42
36	Antrinis panaudojimas.....	42
37	ES- atitikties sertifikatas.....	42

Gerbiamos pirkėjos ir pirkėjai,

dėkoju, kad Jūs pasirinkote kokybišką firmos STIHL gaminį.

Šis gaminytis buvo pagamintas, taikant modernius technologinius metodus ir kokybę garantuojančias priemones. Mes stengėmės padaryti viską, kad Jūs būtumėt patenkinti šiuo įrenginiu ir galėtumėt be problemų juo dirbti.

Jeigu turėtumėt klausimų apie šį įrenginį, kreipkitės į savo prekybinį atstovą arba į mūsų įmonės realizavimo skyrių.

Jūsų



Dr. Nikolas Stihl

## 1 Apie šią naudojimo instrukciją

Ši naudojimo instrukcija skirta STIHL motoriniam pjūklui, jis šioje instrukcijoje taip pat vadinamas motoriniu įrenginiu.

### 1.1 Simboliai

Visų simbolių, kurie yra ant įrenginio, reikšmės yra paaiškintos šioje naudojimo instrukcijoje.

Priklausomai nuo įrenginio ir komplektacijos, ant įrenginio gali būti pavaizduoti sekantys simboliai.



Degalų rezervuaras; kuro mišinys iš benzino ir variklinės alyvos



Rezervuaras grandinių tepimo alyvai; grandinių tepimo alyva



Grandinės stabdžio blokavimas ir paleidimas



Grandinės stabdys



Pjovimo grandinės judėjimo kryptis



Ematic; grandinės tepimo alyvos kiekio reguliavimas



Pjovimo grandinės įtempimas



Siurbimo angos: Žiemos režimas



Įsiurbimo angos: Vasaros režimas



Šildomos rankenos



Dekompresinį vožtuvą paspausti



Rankinį degalų siurbliuką paspausti

## 1.2 Atžymos tekste



### ISPEJIMAS

Perspėjimas apie nelaimingų atsitikimų pavojų asmenims, taip pat galimus nuostolius.

### PRANESIMAS

Perspėjimas apie įrenginio arba jo atskirų dalių pažeidimus.

## 1.3 Techniniai pakeitimai

STIHL nuolat tobulina visus įrenginius, todėl mes pasilikame teisę į komplektacijos, techninius ir išorinius jų pakeitimus.

Todėl pretenzijos, remiantis šios instrukcijos techniniais duomenimis ir iliustracijomis, nepriimamos.

## 2 Saugumo nurodymai



Dirbant su motoriniu pjūkle, reikia imtis ypatingų saugumo priemonių, nes pjovimo grandinės greitis dirbant yra labai didelis, o pjovimo dantukai labai aštrūs.



Naudojimo instrukciją atidžiai perskaityti prieš pirmą įrenginio naudojimą ir saugoti ją vėlesniam panaudojimui. Naudojimo instrukcijos nurodymų nesilaikymas gali būti pavojingas gyvybei.

### 2.1 Bendra pastaba

Laikytis atitinkamų šalies institucijų saugumo nurodymų, pvz. profesinių sąjungų, socialinių kasų, darbo apsaugos ir kt.

Garsą skleidžiančių motorinių pjūklų naudojimas gali būti ribojamas šalies ar vietinių institucijų nurodymais.

Pirmą kartą dirbantiems su motoriniu pjūkle: pasikonsultuoti su pardavėju ar kitu specialistu, kaip juo saugiai naudotis arba išklausti mokymo kursą.

Nepilnamečiams draudžiama dirbti su motoriniu pjūkle – išskyrus vyresnius negu 16 metų jaunuolius, kurie apmokomi prižiūrint suaugusiems darbuotojams.

Vaikai, gyvūnai ir pašaliniai asmenys turi stovėti saugiu atstumu.

Naudotojas yra atsakingas dėl nelaimingų atsitikimų ir pavojų, gresiančių pašaliniais asmenims arba jų nuosavybei.

Motorinį pjūklą galima perduoti ar išnuomoti tik tiems asmenims, kurie yra susipažinę su jo konstrukcija ir moka jį valdyti – visada kartu perduoti ir naudojimo instrukciją.

Dirbantis su motoriniu pjūkle turi būti pailsėjęs, sveikas ir geros fizinės būklės. Kas dėl sveikatos būklės negali dirbti sunkaus darbo, turi pasiteirauti pas gydytoją, ar jis gali dirbti su šiuo pjūkle.

Draudžiama dirbti su motoriniu pjūkle, išgėrus alkoholio ar vartojant vaistus, galinčius sutrikdyti reakciją bei orientaciją.

Esant nepalankioms oro sąlygoms (lietus, sniegas, ledas, vėjas) nedirbti – padidintas nelaimingo atsitikimo pavojus!

Tik nešiojantiems širdies stimuliatorių: šio motorinio pjūklo uždegimo sistema sukuria labai mažą elektromagnetinį lauką. Todėl gali atsirasti neigiamas poveikis kai kurių tipų širdies stimulatoriams. Norint išvengti sveikatos sutrikimo rizikos, STIHL rekomenduoja pasitarti su gydančiu gydytoju ar širdies stimulatoriaus gamintoju.

### 2.2 Numatytoji paskirtis

Motorinis pjūklas, skirtas tik medienos ir medinių daiktų pjovimui.

Draudžiama naudoti motorinį pjūklą kitiems tikslams – nelaimingo atsitikimo pavojus!

Nedaryti jokių pakeitimų motoriniame pjūkle – dėl to gali nukentėti Jūsų saugumas. Asmenims, turintiems materialinių nuostolių, naudojant nestandartinę įrangą, firma STIHL nesuteikia jokių garantijų.

### 2.3 Drabužiai ir įranga

Dėvėti atitinkamus drabužius ir naudoti reikalingą įrangą.



Rūbai turi būti naudojami pagal paskirtį ir netrukdyti dirbant. Prigludęs rūbas su **neperpjaujamu sluoksniu** – nėra darbinis apsiaustas.

Nedėvėti drabužių, kurie gali įsipainioti tarp medžių, krūmų arba besisukančių motorinio pjūklo dalių. Taip pat jokių šalikų, kaklaraiščių ir papuošalų. Ilgus plaukus reikia surišti ir apsaugoti (skarele, kepure, šalmu ar pan.).



Avėti **tinkamą avalynę** – su apsauga nuo įpjovimo, grublėtais padais ir plieninėmis noselėmis.



## ISPEJIMAS



Norint sumažinti akių sužeidimo pavojų, dėvėti prigludusius apsauginius akinius pagal standartą EN 166 arba veido apsaugą. Atkreipti dėmesį į teisingą akinių ir veido apsaugos padėtį.

Naudoti "asmenines" klausos apsaugos priemonės – pvz. apsauginius kamštelius.

Apsauginį šalną dėvėti, esant pavojui dėl žemyn krentančių daiktų.



Mūvėti darbinės pirštines iš patvarios medžiagos (pvz. odines).

STIHL siūlo plačią asmeninių apsauginių priemonių programą.

## 2.4 Transportuojant

Prieš pervežant – taip pat ir trumpais atstumais – motorinį pjūklą visada išjungti, grandinės stabdį įjungti ir uždėti pjovimo grandinės apsaugą. Taip išvengsite nenumatyto variklio įsijungimo.

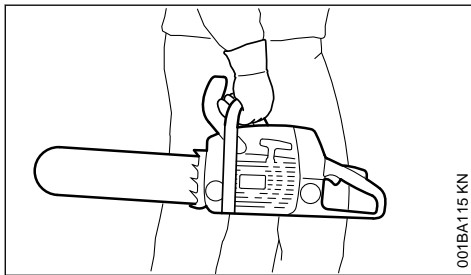

Motorinį pjūklą nešti tik už vamzdinės rankenos – įkaitusį duslintuvą nukreipti priešinga kryptimi nuo kūno, pjovimo įranga atskuta atgal. Neliesti įkaitusių įrenginio dalių, ypač duslintuvo paviršiaus – pavojus nusideginti!

Autotransporto priemonėse: motorinį pjūklą pritvirtinti taip, kad jis neapvirstų, nebūtų pažeistas ir neišbėgtų degalai.

## 2.5 Valymas

Plastikines dalis valyti su skudurėliu. Aštrios valymo priemonės gali pažeisti plastikines dalis.

Nuvalyti nuo motorinio pjūklo dulkes ir purvą – nenaudoti nuriebalinimo priemonių.

Aušinimo angas, reikalui esant išvalyti.

Motorinio pjūklo valymui nenaudoti aukšto slėgio plovimo įrenginių. Stipri vandens srovė gali pažeisti motorinio pjūklo dalis.

## 2.6 Įranga

Darbiui naudoti tik tą pjovimo įrangą ir priedus, kuriuos gamina ir tiekia firma STIHL arba jie rekomenduojami šiam motoriniam pjūklui, arba techniškai tas pačias dalis. Kilus klausimams, kreiptis į specializuotą pardavėją. Naudoti tik kokybiškus darbo įrankius ar priedus. Priešingu atveju gali kilti nelaimingo atsitikimo pavojus ar atsirasti gedimai motoriniame pjūkle.

STIHL rekomenduoja naudoti originalius STIHL įrankius, pjovimo juostas, pjovimo grandines, varančiąsias žvaigždutes ir priedus. Jie savo savybėmis optimaliai pritaikyti gaminiui ir naudotojo reikalavimams.

## 2.7 Degalų užpylimas



**Benzinas užsidega labai greitai** – laikytis saugaus atstumo nuo atviros ugnies – nepalieti degalų – nerūkyti.

Prieš pilant degalus variklį išjungti.

Neužpildinėti degalų, kol variklis yra įkaitęs – degalai gali ištekėti – **gaisro pavojus!**

Degalų rezervuaro kamštį atidaryti atsargiai, lėtai sumažinant susikaupusį vidinį slėgį, kad neišsipiltų degalai.

Degalus pilti tik gerai vėdinamoje patalpoje. Jeigu degalai pasiliejo, motorinį pjūklą tuojau pat nuvalyti. Nesutepti rūbų degalais, priešingu atveju tuojau pat pakeisti.

Motoriniai pjūklai gali būti su skirtingų modifikacijų degalų rezervuaro kamščiais.

### Degalų rezervuaro kamštis su sulenkiaama rankenėle (Bajonet)



Degalų rezervuaro kamštį su atlenkiama rankenėle (Bajonet užraktas) teisingai uždėti, pasukti iki galo ir atlenkti rankenėle.

Taip sumažinamas rizikos laipsnis, kad varikliui dirbant, kamštis dėl variklio vibracijos atsisisuks ir degalai ištekės.



Atkreipti dėmesį į nesandarumus! Jeigu degalai pasiliejo, variklio nejungti – **pavojus gyvybei dėl nudegimų!**

## 2.8 Prieš pradėdant darbą

Patikrinti motorinio pjūklų neprikaištingą būklę – naudojimo instrukcijos atitinkamas skyrius:

- Patikrinti kuro sistemos sandarumą, ypač matomų dalių, kaip pvz. kuro bako kamštis, žarnelių sujungimai, kuro siurblukas (tik motoriniams pjūklams su rankiniu kuro siurbluku). Esant nesandarumui arba pažeidimams, variklio nejungti – **gaisro pavojus!** Prieš naudojant motorinį pjūklą duoti suremontuoti prekybos atstovui.
- ar funkcionuoja pjovimo grandinės stabdys, automatinis grandinės stabdys
- ar teisingai sumontuota pjovimo juosta
- ar teisingai įtempta pjovimo grandinė
- akceleratorius ir apsauginis jo klavišas turi judėti laisvai – jungikliai, paleidus turi grįžti į pradinę padėtį
- "kombi" svertas turi būti lengvai pastatomas į padėtį **STOP, 0** ar **0**
- Patikrinti uždegimo laidų jungimo vietas – jei jie laisvi, gali atsirasti kibirkštys, kurios gali uždegti ištekantį degalų-oro mišinį – **gaisro pavojus!**
- nekeisti jokių valdymo ir saugumą užtikrinančių įrenginių
- rankenos turi būti švarios ir sausos, nesutepotos tepalais ar purvu – svarbu saugiam motorinio įrenginio valdymui
- bakuose turi būti pakankamas kiekis degalų ir grandinių tepimo alyvos

Įrenginys gali būti eksploatuojamas tik neprikaištingos būklės – **nelaimingo atsitikimo pavojus!**

## 2.9 Motorinio pjūklų užvedimas

Tik ant lygaus pagrindo Užsitikrinti tvirtai ir saugiai pagrindą. Motorinį pjūklą laikyti tvirtai – pjovimo įranga neturi liesti jokių daiktų ir paviršiaus – nelaimingo atsitikimo pavojus dėl besisukančios pjovimo grandinės.

Motorinis pjūklas valdomas tik vieno asmens. Darbo vietoje neturi būti pašalinių asmenų – taip pat ir užvedimo metu.

Neužvedinėti variklio, jei pjovimo juosta su grandine yra pūvyje.

Variklį užvesti atviroje vietovėje mažiausiai 3 m nuo degalų užpylimo vietos, jokiū būdu ne uždaruoje patalpoje.

Prieš užvedant variklį, įjungti pjovimo grandinės stabdį – į judančią pjovimo grandinę **galite susižaloti!**

Variklio neužvedinėti už starterio virvutės – užvedinėti taip, kaip aprašyta naudojimo instrukcijoje.

## 2.10 Darbo metu

Visada pasirūpinti tvirta ir saugia stovėseną.

Atsargiai, jei medžio žievė drėgna – **pavojus paslysti!**

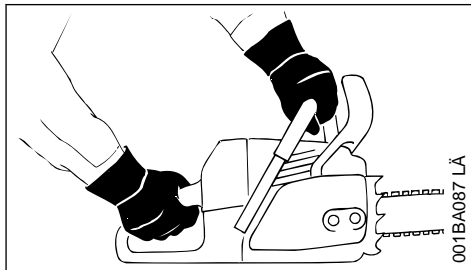

Dirbant motorinį pjūklą visada **tvirtai laikyti abiejomis rankomis**: dešine ranka suspausti rėmo rankeną – taip pat ir kairiarankiams. Norint saugiai valdyti įrenginį, vamzdinę ir rėmo rankenas laikyti tvirtai suspaudus.

Gresiant pavojui arba nelaimingo atsitikimo atveju, variklį tuoj pat išjungti – išjungiklis paspaudžiamas kryptimi **STOP, 0** ar **0**.

Niekada nepalikti veikiančio variklio be priežiūros.

Atsargiai esant plikledžiui, drėgmei, snigui, ledui, skardžiuose, nelygiam paviršiui ar ant šviežiai nupjautos medienos (žievės) – **galite paslysti!**

Atsargiai prie medžių kelmų, šaknų, duobių – **pavojus suklypti!**

Nedirbti pavieniui – būtina dirbti su kitu asmeniu tokia nuotolyje, kad pavojaus atveju galima būtų prisišaukti pagalbos. Jeigu darbo vietoje yra padedančių asmenų, jie taip pat turi dėvėti reikiamus apsauginius rūbus (šalmą!) ir privalo nestovėti po pjaunamomis šakomis.

Nepamirškite, kad darbo metu, dėvinti klausos apsaugos priemonės, turite būti ypač atidūs – kadangi galite neišgirsti triukšmo (šauksmų, pavojaus signalų ar kt.), pranešančių apie pavojų.

Laiku daryti pertraukas, kad išvengtų nuovargio ir išsekimo – **nelaimingo atsitikimo pavojus!**

Darbo metu susidariusios dulkės (pvz. medžio dulkės), tvaikas, dūmai gali pakenkti sveikatai, esant ore daug dulkių, reikia naudoti kvėpavimo takų apsaugą.

Kai variklis dirba: pjovimo grandinė kurį laiką juda, po to kai akceleratoriaus rankenėlė paleista – įsibėgėjimo efektas.

**Nerūkyti**, dirbant motoriniu įrenginiu ir netoli jo – **gaisro pavojus!** Maitinimo sistemoje gali būti lengvai užsidegantis benzino garų nuotėkis.

Reguliariai tikrinti pjovimo įrangos būklę, trumpais intervalais, o esant juntamiems pakitimams, tuojau pat:

- variklį išjungti, palaukti, kol pjovimo grandinė sustos
- patikrinti būklę ir tvirtą padėtį
- Atkreipti dėmesį į aštrumą

Veikiant varikliui, neliesti pjovimo grandinės. Jeigu pjovimo grandinė buvo prispausta kažkokiu daiktu, tuojau pat išjungti variklį – tik tada pašalinti daiktą – **pavojus susižeist!**

Paliekant motorinį pjūklą be priežiūros: variklį išjungti.

Keičiant pjovimo grandinę, variklį išjungti. Dėl netikėtai įsijungusio variklio – **pavojus susižeist!**

Lengvai užsiliepsnojančias medžiagas (pvz. medžio skiedras, žievę, sausą žolę, degalus) laikyti toliau nuo išmetamų dujų srauto ir įkaičiusio duslintuvo paviršiaus – **gaisro pavojus!** Duslintuvus su katalizatoriumi gali labai įkaisti.

Niekada nedirbti, kai pjovimo grandinė netepama, todėl sekti tepimo alyvos kiekį bakelyje. Darbą tuojau pat nutraukti, kai alyvos kiekis bakelyje per mažas ir papildyti grandinių tepimo alyvos – žiūrėti taip pat "Grandinių tepimo alyvos užpylimas" ir "Grandinės tepimo tikrinimas".

Jeigu motorinis pjūklas buvo neteisingai naudojamas (pvz. prispaustas, paveiktas smūgio ar kt.), prieš tęsiant darbą, užtikrinti jo nepriekaištingą būklę – žiūrėti "Prieš darbą".

Atkreipti ypatingą dėmesį į kuro padavimo sistemos sandarumą ir saugos įrangos funkcionavimą. Jokiu būdu netęsti darbo, nesant užtikrintam motorinio pjūklo saugumu. Suabejojus kreiptis į specialistą.

Atkreipti dėmesį į nepriekaištingą laisvą eigą, kad atleidus akceleratoriaus klavišą, grandinė daugiau nebesisuktų. Reguliariai tikrinti laisvos eigos darbą, jei reikia pakoreguoti. Jeigu pjovimo grandinė vis tiek juda, kreiptis į specialistą.



Motorinis pjūklas, esant įjungtam varikliui, išmeta nuodingas dujas. Šios dujos yra bekvapės ir nematomos ir savo sudėtyje turi nesudegusių angliavandenių bei benzolo. Niekuo met nedirbti su įrenginiu uždarose ar

blogai vėdinamose patalpose – tai liečia ir įrenginius su katalizatoriumi.

Dirbant grioviuose, šachtose arba siaurose vietose, pasirūpinti pakankama oro ventilacija – **pavojus gyvybei dėl apsinuodijimo!**

Esant negerumui, galvos skausmams, regėjimo sutrikimams (pvz. mažesnis regėjimo laukas), klausos sutrikimams, pykinimui, sumažėjus sugebėjimui susikaupti, tuojau pat nutraukti darbą – šiuos simptomus gali sąlygoti ir per didelės išmetamų dujų koncentracijos – **nelaimingo atsitikimo pavojus!**

## 2.11 Po darbo

Variklį išjungti, grandinės stabdį įjungti ir uždėti pjovimo grandinės apsaugą.

## 2.12 Saugojimas

Jeigu motorinis pjūklas nenaudojamas, jį pastatyti taip, kad jis niekam nekliudytų. Motorinį pjūklą psaugoti nuo neteisėto panaudojimo.

Motorinį pjūklą laikyti sausoje, šiltoje patalpoje.

## 2.13 Vibracija

Ilgalaikis darbas motoriniu įrenginiu gali iššaukti vibracijos sukeltus kraujo apytakos rankose sutrikimus ("Baltų pirštų liga").

Nustatyti visiems vienodai trunkančią darbo trukmę negalima, nes tai priklauso nuo daugelio faktorių.

Darbo laiką prailgina:

- apsauga rankoms (šiltos pirštinės)
- pertraukos

Darbo laiką sutrumpina:

- bloga asmeninė dirbančiojo kraujo apytaka (simptomai: dažnai šalti pirštai, tirpimas)
- žema oro temperatūra
- didelė rankenų suėmimo jėga (stiprus suspaudimas taip pat sutrikdo kraujo apytaką)

Ilgai naudojant motorinį įrenginį ir pasikartojus atitinkamiems požymiams (pirštų tirpimui), reikėtų kreiptis į gydytoją dėl medicininės apžiūros.

## 2.14 Techninė priežiūra ir remontas

Prieš pradėdant visus remonto, valymo ir priežiūros darbus taip pat darbus prie pjovimo įrangos, variklį visada išjungti. Dėl netikėtai pradėjusios judėti pjovimo grandinės – **pavojus susižeist!**

Reguliariai atlikti techninės priežiūros darbus.

Atlikti tik tuos priežiūros ir remonto darbus, kurie

aprašyti naudojimo instrukcijoje. Visus kitus darbus pavesti atlikti prekybos atstovui.

STIHL rekomenduoja techninės priežiūros ir remonto darbus pavesti atlikti tik specializuotam STIHL prekybos atstovui. STIHL specializuoti pardavėjai reguliariai apmokomi ir gauna techninę informaciją.

Naudoti tik kokybiškas atsargines detales. Priešingu atveju gali kilti nelaimingo atsitikimo pavojus ar atsirasti gedimai motoriniame pjūkle. Kilus klausimams, kreiptis į specializuotą pardavėją.

Nedaryti jokių pakeitimų motoriniame pjūkle – dėl to gali nukentėti Jūsų saugumas – **nelaimingo atsitikimo pavojus!**

Variklį, esant nuimtam uždegimo laidui ar išsuktai uždegimo žvakei, užvedinėti su užvedimo virvute tik tada, kai oro ir degalų padavimo rankenėlė/išjungiklis padėtyje **STOP, 0** ar **⊕** – **gaisro pavojus** dėl kibirkščių susidarymo išorinėje cilindro pusėje!

Motorinio pjūklo netaisyti ir nelaikyti arti atviros ugnies – dėl degalų galimas **gaisro pavojus!**

Reguliariai tikrinti degalų rezervuaro kamščio sandarumą.

Naudoti tik nepriekaištingos būklės STIHL rekomenduojamas uždegimo žvakes – žiūrėti "Techniniai daviniai".

Patikrinti uždegimo laidą (nepriekaištinga izoliacija, tvirtas pajungimas).

Patikrinti nepriekaištingą duslintuvo būklę.

Niekada nedirbti su pažeistu duslintuvu arba be jo – **gaisro pavojus!**

Neliesi karšto duslintuvo – **nudegimo pavojus!**

Antivibracinių elementų būklė įtakoja vibraciją – reguliariai tikrinti antivibracinius elementus.

**Grandinės gaudytuvą patikrinti** – jei pažeistas, pakeisti.

#### Išjungti variklį

- tikrinant pjovimo grandinės įtempimą
- patempiant pjovimo grandinę
- keičiant pjovimo grandinę
- šalinant gedimus

**Laikytis grandinės aštravimo instrukcijos reikalavimų** – saugiam ir teisingam darbui reikia visada laikyti pjovimo grandinę ir juostą nepriekaištingos būklės, pjovimo grandinė turi būti teisingai išaštrinta, įtempta ir gerai sutepta.

Pjovimo grandinę, pjovimo juostą ir varančiąją žvaigždutę keisti laiku.

Reguliariai tikrinti sankabos būgnelio nepriekaištingą būklę.

Degalai ir grandinių tepimo alyva turi būti laikoma tik atitinkančiose reikalavimus ir nepriekaištingos būklės talpose. Laikyti sausoje, vėsioje ir saugioje vietoje, apsaugotoje nuo šviesos ir saulės.

Esant pjovimo grandinės stabdžio gedimams, tuojau pat išjungti motorinį įrenginį – **pavojus susižeist!** Kreiptis į specializuotą prekybos atstovą – nedirbti su įrenginiu, kol nebus pašalintas gedimas, žiūrėti "Pjovimo grandinės stabdys".

## 3 Inercinės jėgos

Dažniausiai atsirandančios inercinės jėgos yra atatranka, atgalinis smūgis ir judėjimas pirmyn.

### 3.1 Pavojus esant atatrakai

Esant atatrakai, galima pavojingai susižeisti.

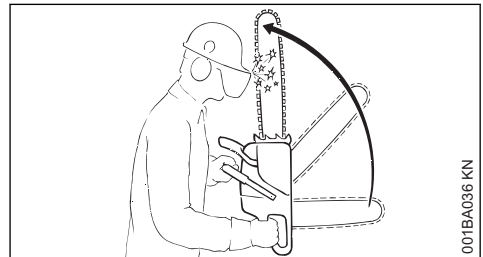

001BA036 KN

Esant atatrakai (smūgis atgal ir aukštyl), pjūklas pjovėjui gali išsprūsti ir tapti nekontroliuojamas.

### 3.2 Atatranka atsiranda, kai pvz.

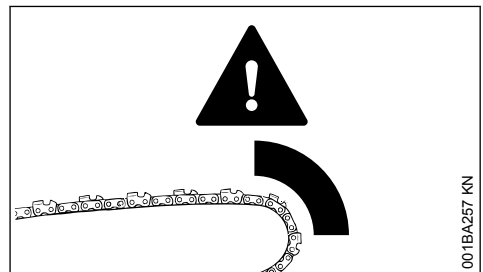

001BA257 KN

- pjovimo grandinė viršutiniame pjovimo juostos smaigalyje ketvirtyje netyčia paliečia medieną

- ar kitą kietą daiktą – pvz. genint šakas netyčia paliečiama kita šaka
- pjovimo grandinė viršutinėje juostos dalyje trumpam užstringa pjūvyje

### 3.3 Pjovimo grandinės stabdys QuickStop

Jo pagalba tam tikrose situacijose sužeidimų pavojus gali sumažėti, bet įvykus atatrakai vis tiek nepavyksta. Suveikus stabdžiui, pjovimo grandinė per sekundės dalis sustoja – aprašyta šios instrukcijos skyriuje "Pjovimo grandinės stabdys".

### 3.4 Atatrakos pavojaus sumažinimas

- dirbti apgalvojant veiksmus, tinkamai,
- motorinį pjūklą laikyti tvirtai abiejomis rankomis
- pjauti tik esant maksimaliems alkūninio veleno sukiamis
- pastoviai stebėti pjovimo juostos galą
- nepjauti pjovimo juostos galu
- saugotis mažų, kietų šakų, pomiškio ir atžalų – grandinė jose gali užstrigti
- niekuomet vienu metu nepjauti keletos šakų
- dirbant nereikia pernelyg pasilenkti
- niekuomet nepjauti aukščiau pečių lygio
- pjovimo juostą taikyti į jau pradėtą įpjovą
- "durti" tik tada, kai esate gerai susipažinę su šia darbo technika
- atkreipti dėmesį į kamieno padėties pasikeitimą, kad išvengtų grandinės užspaudimo
- dirbti tik su gerai išgaląsta ir įtempta pjovimo grandine – gylio ribotuvus turi būti ne per aukštas
- darbui naudoti mažą atmetimą turinčią pjovimo juostą su maža "galva"

### 3.5 Judėjimas pirmyn (A)

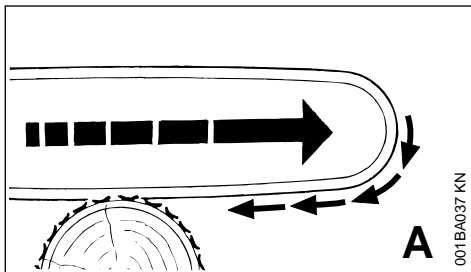

Jeigu pjaunama pjovimo juostos apatine dalimi, pjovimo grandinei užstrigus arba atsimušus į kietą daiktą medienoje, motorinis pjūklas gali būti

traukiamas link kamieno – todėl visuomet pjaunant reikia priglauti pjūklą karterį prie kamieno.

### 3.6 Atatranka (B)

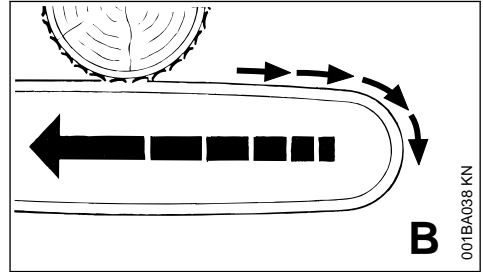

Jeigu pjaunama pjovimo juostos viršutine dalimi, pjovimo grandinei užstrigus arba atsimušus į kietą daiktą medienoje, motorinis pjūklas gali judėti atgal dirbančiojo link – **Kad to išvengti:**

- neužspausti pjovimo juostos viršutinės dalies
- pjovimo juostą nepersukti pjūvyje

### 3.7 Būkite ypač atsargūs

- įkibusių medžių atveju
- medžių, turinčių kamieno įtempimą – įstrigusiu tarp dviejų medžių atveju
- dirbant vėjolaužose

Šiais atvejais dirbti ne su pjūklų, o su svirtelė, suktuvu arba vilkiku.

Ištraukti supjaustytas kamieno dalis. Dirbti kiek galima laisvesnėse vietose.

**Pjaunant negyva** (išdžiūvusią, sutrūnijusią ar apmirusią medieną) kyla didelis, sunkiai įvertinamas pavojus. Pavojaus atpažinimas yra apsunkintas ir beveik neįmanomas. Naudoti pagalbinės priemonės kaip suktuką ar vilkiką.

Pjaunant medžius **prie kelių, geležinkelio linijų, elektros linijų** ir t.t.dirbti ypač dėmesingai. esant reikalui, pranešti policijai, energetikos įmonei ar geležinkelio vadovybei.

## 4 Darbo technika

Pjovimo ir retinimo darbus, taip pat su tuo susijusius darbus (įpjovų darymas, šakų genėjimas) turi teisę atlikti tik specialius mokymus išlausę ir atestaciją praėję asmenys. Kas neturi darbo su motoriniu pjūklų arba darbo atlikimo technika patirties, šių darbų neturėtų atlikinėti – papildintas nelaimingo atsitikimo pavojus!

Kertant medžius, reikia laikytis specifinių šalies medžių kirtimo technikos reikalavimų.



## 4.1 Pjovimas

Nepjauti, kai uždegimo ir oro sklendės valdymo rankenėlė užvedimo padėtyje. Variklio sūkių šioje akceleratoriaus rankenėlės padėtyje negalima reguliuoti.

Dirbti ramiai ir apgalvotai – tik esant geram apšvietimui ir matomumui. Nesukelti pavojaus kitiems – dirbti apdairiai.

Pradedantiems naudotojams rekomenduojame pasimokyti pjauti medžio kamieną ant "ožio" – žiūrėti "Plonų medžių pjovimas".

Naudoti kuo trumpesnę pjovimo juostą: pjovimo grandinė, pjovimo juosta ir varančioji žvaigždutė turi derėti tarpusavyje ir tikti motoriniam pjūklui.

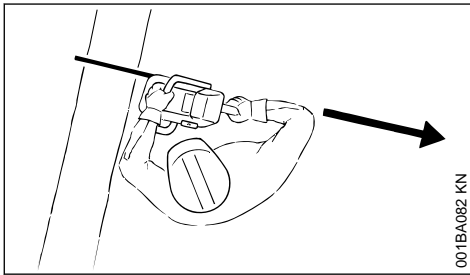

Nė viena kūno dalis negali būti **tame pačiame lygmenyje** su besisukančia pjovimo grandine.

Motorinį pjūklą iš medžio ištraukti tik su besisukančia pjovimo grandine.

Motorinį pjūklą naudoti tik švarios medienos pjovimui – bet ne šaknų pjaustymui ar pakėlimui.

pasvirusių šakų nepjaustyti iš apačios.

Atsargiai, pjaunant krūmus ar jaunus medelius. Pjovimo grandinė gali sugriebti plonus ūglius ir nusviesti link dirbančiojo.

Atsargiai pjauti supleišėjusią medieną – **atplėšti medienos gabalėliai gali sužaloti!**

Stebėti, kad pjovimo metu grandinė neliestų jokių pašalinių daiktų: akmenys, vyns ir pan. gali pažeisti pjovimo grandinę. Motorinis pjūklas gali paškotti aukštyn – **nelaimingo atsitikimo pavojus!**

Jei besisukanti pjovimo grandinė atsitrenkia į akmenį ar kokį kitą kietą daiktą, gali susidaryti kibirkščiai, kurios tam tikromis aplinkybėmis gali uždegti lengvai užsiliepsnojančias medžiagas. Sausi augalai ir krūmynai lengvai dega, ypač karšto ir sauso oro sąlygomis. Jei kyla gaisro pavojus, nenaudoti motorinio pjūklo arti lengvai užsidegančių medžiagų, sausų augalų ir krū-

mynų. Būtina pasiteirauti kompetentingoje miškininkystės įstaigoje, ar gali kilti gaisro pavojus.



Dirbant šlaite, stovėti visada aukščiau arba šone kamieno. Saugotis riedančių kamienų.

**Dirbant didesniame aukštyje:**

- visada naudoti pakeliamąją darbinę platformą
- niekada nedirbti stovint ant kopėčių arba medyje
- nedirbti nestabiliuose vietose
- nedirbti virš pečių lygio
- niekada nepjauti viena ranka

Pilnai gazuojant, pjovimo grandinės dantelių aštoriausias briaunas įstatyti į pjovos vietą, prispausti atraminius dantukus – tik po to pradėti pjauti.

Niekuomet nedirbti neatrėmus pjūklo atraminių dantukų. Atraminius dantukus saugiai prispausti prie medžio.

Baigiant pjūvį, motorinio pjūklo pjovimo įranga nebetenka atramos pjūvyje. Naudotojas turi perimti įrenginio svorio jėgą – **kyla pavojus prarasti įrenginio kontrolę!**

**Pjaustant mažo skersmens medieną:**

- naudoti stabiliu, tvirtus padėklus medienai – "ožius"
- negalima prilaikyti medienos koja
- pašaliniais asmenimis draudžiama pagelbėti, prilaikant medieną

**Šakų genėjimas**

- naudoti mažą atmetimą atgal turinčią pjovimo grandinę
- motorinį pjūklą, esant galimybei, atremti ar paremti į kamieną
- negenėti šakų, stovint ant kamieno
- nepjauti pjovimo juostos galu
- atkreipti dėmesį į šakas su įtempimu
- niekuomet vienu metu nepjauti keletos šakų

**Skersinis gulsčios ar stačios medienos pjovimas**

Būtinai laikytis teisingos pjūvio sekos: visų pirma įpjova, sauganti nuo įplyšimo (1), po to įpjova įtempimo vietoje (2), priešingu atveju pjovimo

juosta gali būti užspausta arba atmesta atgal – **pavojus susižeisti!**

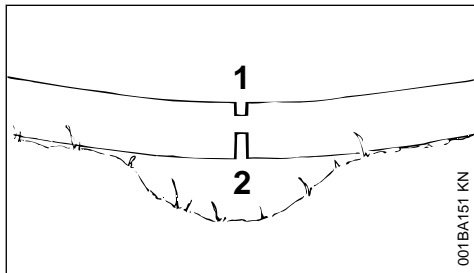

001BA151 KN

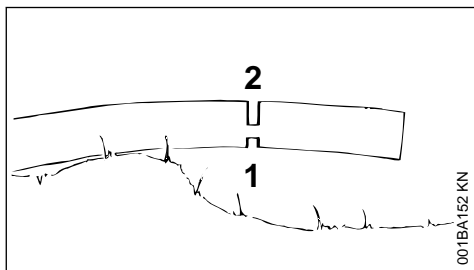

001BA152 KN

- ▶ Padaryti kamieno įpjovą, saugančią nuo įplyšimo (1)
- ▶ Padaryti įpjovą įtempimo vietoje (2)

Atliekant šią įpjovą, pjauti iš apačios į viršų (atbulinis pjūvis) – **atbulinio smūgio pavojus!**

**PRANESIMAS**

Gulintis kamienas pjovimo vietoje neturi liesti žemės paviršiaus – priešingu atveju gali būti pažeista pjovimo grandinė.

**Išilginis pjūvis:**

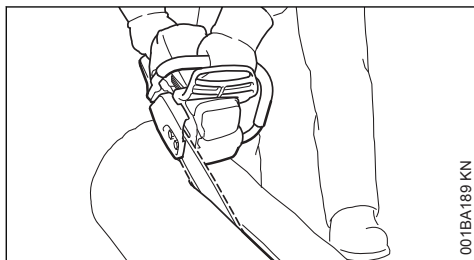

001BA189 KN

Pjovimo technika, kai nenaudojami atraminiai dantukai – pavojus būti patrauktam link pjau-namo kamieno – pjauti kiek įmanoma plokštesniu kampu – elgtis ypač atsargiai – **padidintas atbulinio smūgio pavojus!**

**4.2 Pasirušimas kirtimui**

Miško kirtimo plote dirba tik kirtimo darbus atliekantys asmenys.

Kontroliuoti, kad krentantis medis neužkliudytų kito asmens – dėl variklio sukeliama triukšmo galite neišgirsti šauksmo.

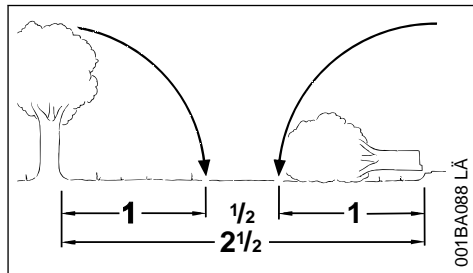

001BA088 LA

Mažiausias atstumas iki kitos darbo vietos 2 1/2 kamieno ilgių.

**Medžio virtimo krypties ir atsitraukimo takų nustatymas**

Pasirinkti plotą, kuriame bus galima kirsti medį.

Atkreipti dėmesį į :

- natūralų medžio pasvirimą
- neįprastai didelį šakotumą, asimetrišką šakų išsidėstymą, medienos pažeidimus
- vėjo kryptį ir greitį – esant stipriam vėjui miško kirtimas yra draudžiamas
- šlaito kryptį
- šalia augančius medžius
- sniego dangos storį
- medžio gyvybingumo būklę – ypač esant kamieno pažeidimams arba negyvai medienai (sausai, supuvusiai ar amirusiai)

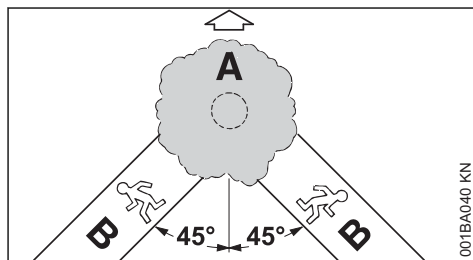

001BA040 KN

**A virtimo kryptį**

**B grįžimo taką (arba atsitraukimo taką)**

- Kiekvienam miško pjovėjui paruošti atsitraukimo takus apie 45° kampu nuo medžio kamieno virtimo krypties
- Atsitraukimo takus išvalyti, kliūtis pašalinti

- Įrenginius ir įrankius laikyti saugiu atstumu – bet ne atsitraukimo takuose
- Medžiui virstant, atsitraukti į šalį, į darbo vietą sugrįžti atsitraukimo taku
- Šlaite atsitraukimo takai turi būti įrengti lygia-grečiai šlaito nuolydžiui
- Atsitraukimo metu stebėti krentančias šakas ir medžio vainiko užimamą plotą

#### Darbo vietos prie kamieno paruošimas

- Nuvalyti kamieną ir iš darbo aikštelės pašalinti trukdančias šakas, krūmus ir kitas kliūtis – garantuoti darbo metu kiekvieno miško pjovėjo stabilią stovėseną
- Kruopščiai nuvalyti apatinę kamieno dalį (pvz. su kirviu) – smėlis, akmenys ir kiti svetimkūniai atšalina pjovimo grandinę

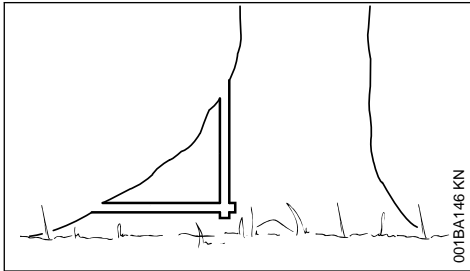

- Nupjauti stambias priešakines ataugas – visų pirma įpjauti vertikaliai, po to horizontaliai – tik esant sveikai medienai

### 4.3 Įpjova kamienne

#### Pasiruošimas atlikti įpjovą kamienne

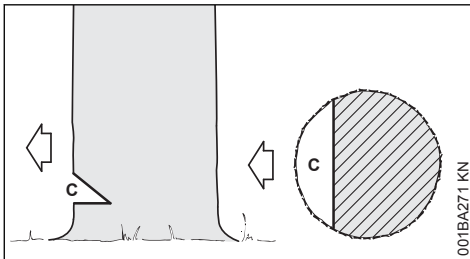

Įpjova kamienne (C) nustato medžio virtimo kryptį.

Svarbu:

- nenupjauta medienos dalis turi būti tik dešiniu kampu virtimo krypties link
- pjauti kuo arčiau žemės paviršiaus
- įpjauti maždaug nuo 1/5 iki 1/3 kamieno skersmens

#### Virtimo krypties nustatymas – be atžymos ant gaubto ir starterio dangtelio

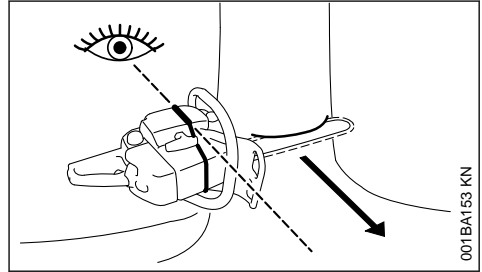

Ant šio motorinio pjūklų gaubto ir starterio dangtelio yra atžyma. Naudoti šią atžymą.

#### Įpjovos kamienne atlikimas

Atliekant įpjovą kamienne, motorinį pjūklą laikyti taip, kad įpjova būtų stačiu kampu kritimo kryptimi.

Įpjova kamienne atliekama, naudojant "Sohlenschnitt" (horizontalus pjūvis) ir "Dachschnitt" (įžambus pjūvis) ir galimos įvairios jos atlikimo sekos – laikytis specifinių šalies reikalavimų pjovimo technikai.

- ▶ Atlikti "Sohlenschnitt" (horizontalų pjūvi)
- ▶ "Dachschnitt" (įžambus pjūvis) apie 45°- atliekamas 60° kampu horizontaliam pjūviui

#### Virtimo krypties tikrinimas

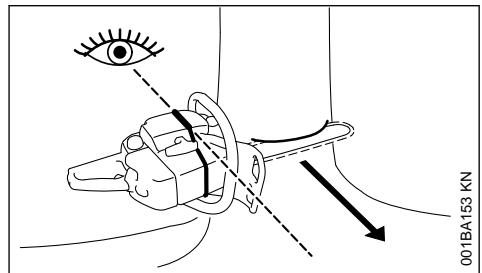

- ▶ Motorinio pjūklų pjovimo juosta įstatyti į įpjovą. Atžyma turi būti nukreipta numatyta medžio virtimo kryptimi – jeigu reikia virtimo kryptį galima pakoreguoti, atitinkamai pataisant įpjovą

## 4.4 Įpjova iš šonų

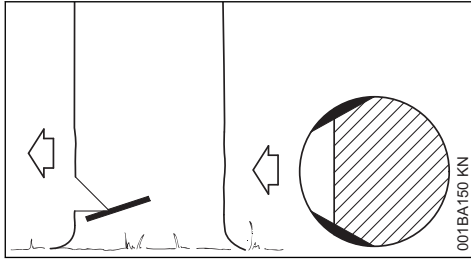

Šis pjūvis apsaugo kamieno šonus nuo plyšimo, verčiant medį – iš abiejų kamieno pusių kiek galima žemiau apie 1/10 kamieno skersmens į gylį – storesniuose kamieniuose daugiausiai įpjovimo juostos pločio.

Negalima daryti šių pjūvių, jeigu yra puvinys.

## 4.5 Medžių kirtimo pagrindai

### Matmenys

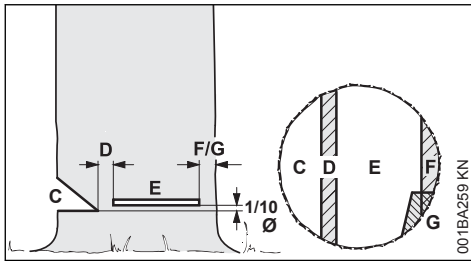

**Įpjova (C)** nustato medžio virtimo kryptį.

**Nenupjauta medienos dalis (D)** veikia kaip šarnyras.

- Nenupjautos medienos dalis apie 1/10 kamieno skersmens
- Jokiu būdu negalima jos nupjauti – kitaip nebus galima kontroliuoti medžio virtimo krypties – **nelaimingo atsitikimo pavojus!**
- supuvusiuose kamieniuose palikti platesnę nenupjautos medienos dalį

**Pjūvis (E)** medžio nukirtimui.

- tiksliai horizontaliai
- 1/10 (maž. 3 cm) medžio kamieno skersmens virš įpjovos (C)

**Diržas (F)** arba **apsaugos juosta (G)** palaiko medį ir saugo nuo priešlaikinio nukritimo.

- Juostos plotis: apie 1/10 iki 1/5 medžio kamieno skersmens
- Juostos jokiu būdu nenupjauti, kertant medį
- supuvusiuose kamieniuose palikti platesnę juostą

### Įdūrimas

- taip pat verčiant nulūžusius medžius
- atliekant drožinėjimus

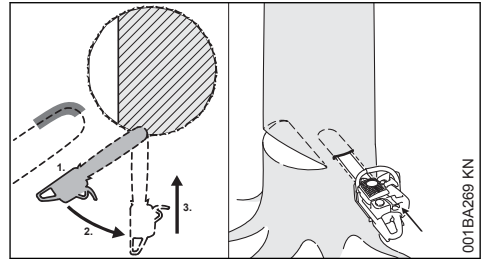

► naudoti įpjovimo grandinę su maža atatranka ir elgtis ypač atsargiai

1. pjauti įpjovimo juostos apatinę dalimi – jokiu būdu ne viršutine – **atatrankos pavojus!** Pjauti pilna eiga, kol pjūvis bus dvigubai platesnis nei įpjovimo juostos plotis 2. įpjovimo juostą lėtai pasukinėti į šonus – **atatrankos ar atgalinio smūgio pavojus!** 3. "durti" atsargiai – **atgalinio smūgio pavojus!**

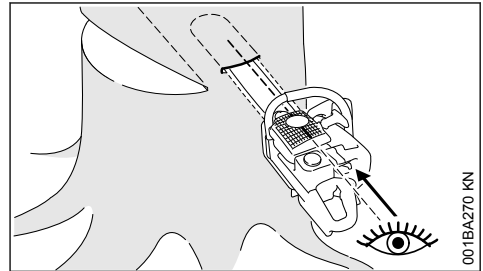

Jei galima atlikite medžio šerdies pjūvį. Medžio šerdies pjūvis ir įpjovimo juostos viršutinė ar apatinė pusė yra lygiagretūs.

Medžio šerdies pjūvis atliekamas lygiagrečiai nenupjautai medienos daliai, t. y. formuojamas vienodai, kaip iliustracijoje. Todėl medžio šerdies pjūvį atlikti lygiagrečiai įpjovai kamienne.

### Pleištai

Laiku įstatyti pleištą į pagrindinį pjūvį, t. y., kol nesitikima kliūties pjūvyje. Pleištą įstatyti į pjūvį ir tinkamais įrankiais įstumti.

Naudoti tik pleištus iš aliuminio arba plastmasės – plieniniai pleištai nerekomenduojami. Plieniniai pleištai gali pakenkti įpjovimo grandinei ir sąlygoti pavojingą pjūklo atmetimą atgal.

Pasirinkti tinkamus pleištus, priklausomai nuo kamieno skersmens ir nenupjautos medienos dalies pločio (analog. pjūvis (E)).

Renkantis pleiš tą (tinkamo ilgio, pločio ir aukščio), kreipkitės pas specializuotą STIHL prekybos atstovą.

## 4.6 Pasirinkti tinkamą kirtimo būdą

Tinkamo kirtimo būdo pasirinkimas priklauso nuo tų pačių sąlygų, kaip pasirenkant kirtimo kryptį ir atsitraukimo takus.

Gali būti išskirtos kelios skirtingos šių požymių reikšmės. Šioje naudojimo instrukcijoje yra aprašytos tik dvi dažniausiai paplitusios reikšmės:

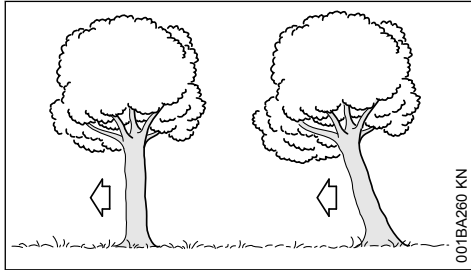

kairėje:	Normalus medis – stačiai augantis medis su vienu vainiku
dešinėje:	Pasviręs – medžio vainikas rodo vartimo kryptį

## 4.7 Vėduoklinis pjūvis su nenupjautos medienos dalimi (normalus medis)

### A) Mažo skersmens kamienai

Šis pjūvis atliekamas, kai medžio kamieno skersmuo yra mažesnis už pjovimo juostos ilgį.

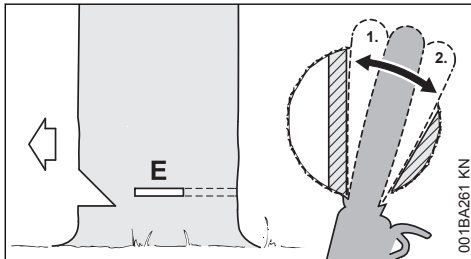

Prieš atliekant pagrindinį pjūvį, reikia perspėti aplinkinius "Dėmesio!".

- ▶ Pagrindinį pjūvį (E) "įdurti" – pjovimo juosta "įdurti" iki galo
- ▶ Atraminiai dantukai atremiami tiesiog į medienos dalį ir naudojami kaip sukimosi taškas – motorinį pjūklą perkėlinėti kuo mažiau

- ▶ Pjūvis daromas iki nenupjautos medienos dalies (1)
  - Nenupjauti paliktos medienos dalies
- ▶ Pjūvis daromas iki apsauginės juostos (2)
  - Apsauginės juostos nenupjauti

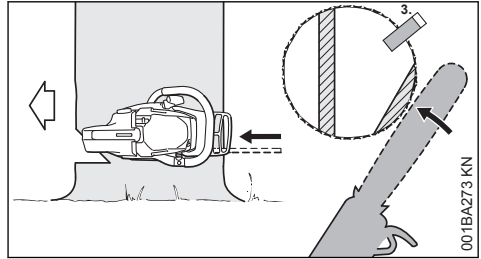

- ▶ Naudoti pleiš tą (3)

Prieš pjaunant medį, dar kartą perspėti netoliese esančius šūksniu "Dėmesio!".

- ▶ Apsauginę juostą nupjauti iš išorės horizontaliai pjūvio lygyje, ištiestomis rankomis

### B) Storesni medžiai

Šis pjūvis atliekamas, kai kamieno skersmuo viršija motorinio pjūklų pjovimo juostos ilgį.

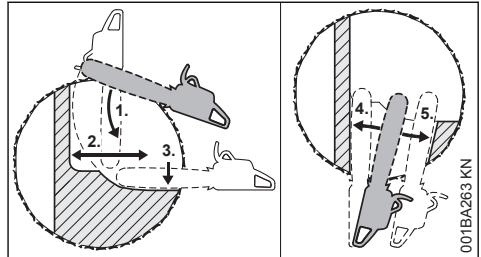

Prieš atliekant pagrindinį pjūvį, reikia perspėti aplinkinius "Dėmesio!".

- ▶ Atraminiai dantukai atremiami tiesiog į pjūvio vietą ir naudojami kaip sukimosi taškas – motorinį pjūklą perkėlinėti kuo mažiau
- ▶ Pjovimo juostos galas įstatomas į medieną už paliktos nenupjautos medienos dalies (1) – pjūklas turi judėti tik horizontaliai ir kuo plačiau
- ▶ Pjūvis daromas iki nenupjautos medienos dalies (2)
  - Nenupjauti paliktos medienos dalies
- ▶ Pjūvis daromas iki apsauginės juostos (3)
  - Apsauginės juostos nenupjauti

Pjūvis tęsiamas toliau iš priešingos medžio pusės.

Atkreipti dėmesį į tai, kad antras pjūvis būtų atliekamas tame pačiame lygyje, kaip ir pirmasis.

- ▶ Duriamasis pjūvis

- ▶ Pjūvis daromas iki nenupjautos medienos dalies (4)
  - Nenupjauti paliktos medienos dalies
- ▶ Pjūvis daromas iki apsauginės juostos (5)
  - Apsauginės juostos nenupjauti

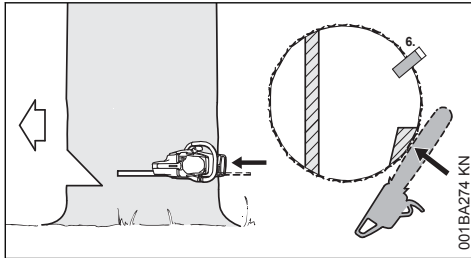

- ▶ Naudoti pleišną (6)

Prieš pjaunant medį, dar kartą perspėti netoliese esančius šūksniu "Dėmesio!".

- ▶ Apsauginę juostą nupjauti iš išorės horizontaliai pjūvio lygyje, ištiestomis rankomis

## 4.8 Pjūvis su fiksavimo juosta (pasviręs medis)

### A) Mažo skersmens kamienai

Šis pjūvis atliekamas, kai medžio kamieno skersmuo yra mažesnis už pjovimo juostos ilgį.

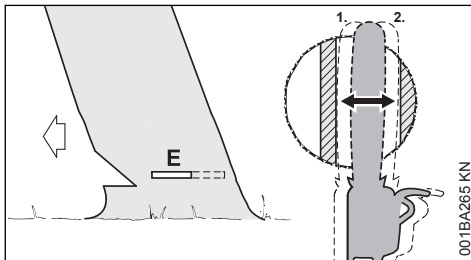

- ▶ Pjovimo juosta "perdurti" medžio kamieną
- ▶ Pjūvis (E) atliekamas iki nenupjautos medienos dalies (1)
  - tiksliai horizontaliai
  - Nenupjauti paliktos medienos dalies
- ▶ Pjūvis atliekamas iki fiksavimo juostos (2)
  - tiksliai horizontaliai
  - Fiksavimo juostos nenupjauti

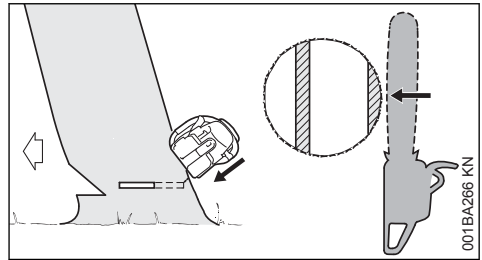

Prieš pjaunant medį, dar kartą perspėti netoliese esančius šūksniu "Dėmesio!".

- ▶ Fiksavimo juostą pjauti iš išorės, įstrižai aukštytin ištiestomis rankomis

### B) Storesni medžiai

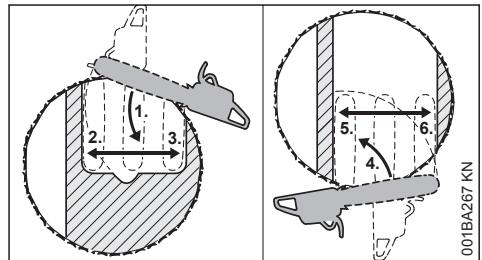

Jeigu kamieno skersmuo viršija motorinio pjūklų pjovimo juostos ilgį, atliekamas daugiapakopis pjūvis.

- ▶ Atraminiai dantukai atremiami tiesiog į fiksavimo juostą ir naudojami kaip sukimosi taškas – motorinį pjūklą perkėlinėti kiek galima mažiau
- ▶ Pjovimo juostos galas įstatomas į medieną prieš paliktą nenupjautą medienos dalį (1) – pjūklas turi judėti tik horizontaliai ir kuo plačiau – Fiksavimo juostos ir paliktos medienos dalies nenupjauti
- ▶ Pjūvis daromas iki nenupjautos medienos dalies (2)
  - Nenupjauti paliktos medienos dalies
- ▶ Pjūvis daromas iki fiksavimo juostos (3)
  - Fiksavimo juostos nenupjauti

Pjūvis tęsiamas toliau iš priešingos medžio pusės.

Atkreipti dėmesį į tai, kad antras pjūvis būtų atliekamas tame pačiame lygyje, kaip ir pirmasis.

- ▶ Atraminiai dantukai atremiami tiesiog į medienos dalį ir naudojami kaip sukimosi taškas – motorinį pjūklą perkėlinėti kuo mažiau
- ▶ Pjovimo juostos galas įstatomas į medieną prieš fiksavimo juostą (4) – pjūklas turi judėti tik horizontaliai ir kuo plačiau

- ▶ Pjūvis daromas iki nenupjautos medienos dalies (5)
  - Nenupjauti paliktos medienos dalies
- ▶ Pjūvis daromas iki fiksavimo juostos (6)
  - Fiksavimo juostos nenupjauti

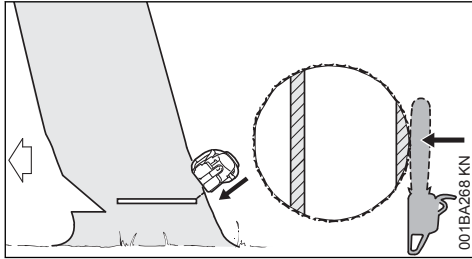

Prieš pjaunant medį, dar kartą perspėti netoliese esančius šūksniu "Dėmesio!".

- ▶ Fiksavimo juostą pjauti iš išorės, įstrižai aukštytyn ištiestomis rankomis

## 5 Pjovimo įranga

Pjovimo grandinė, pjovimo juosta ir varančioji žvaigždutė sudaro pjovimo įrangą.

Komplektacijoje esanti pjovimo įranga yra optimaliai priderinta motoriniam pjūklui.

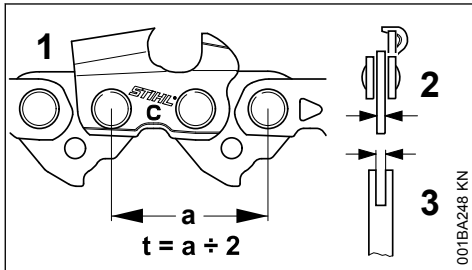

- Pjovimo grandinės (1), varančiosios žvaigždutės ir Rollomatic pjovimo juostos varamosios žvaigždutės žingsnis (t) turi sutapti
- Pjovimo grandinės (1) varančiojo narelį storis (2) turi būti suderintas prie pjovimo juostos (3) griovelio pločio

Jei komponentai tarpusavyje nedera, pjovimo įranga po trumpo darbo laiko gali nepataisomai sugesti.

## 5.1 Grandinės apsauga

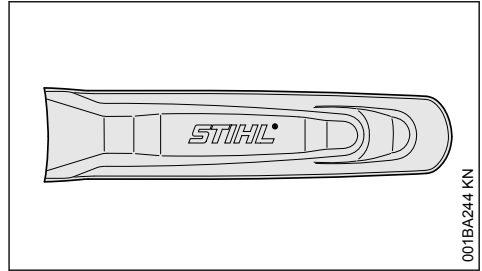

Kartu tiekiami tik pjovimo įrangai tinkanti apsauga grandinei.

Jeigu prie motorinio pjūklo naudojamos skirtingų ilgių pjovimo juostos, visada reikia turėti tinkamą apsaugą grandinei, kuri pilnai uždengia pjovimo juostą.

Ant grandinės apsaugos šono yra nurodytas ilgis, kuris tinka atitinkamo ilgio pjovimo juostai.

## 6 Pjovimo juostos ir grandinės montavimas (šoninis pjovimo grandinės įtempimas)

### 6.1 Varančiosios žvaigždutės dangtelį nuimti

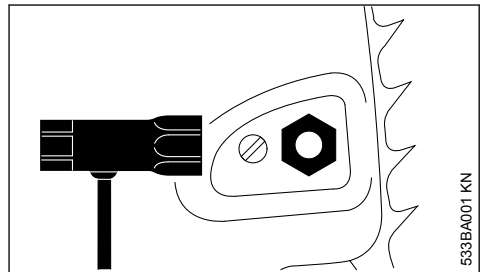

- ▶ Atsukti veržles ir nuimti varančiosios žvaigždutės dangtelį

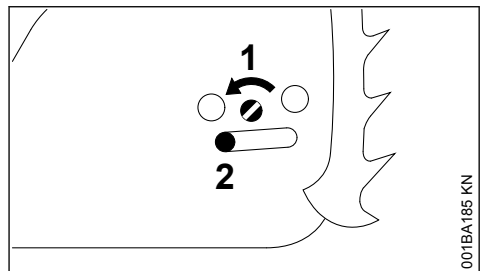

- ▶ Varžtą (1) sukti į kairę, kol įtempimo skriemulys (2) priglus kairėje prie kiaurymės korpusė

## 6.2 Išjungti pjovimo grandinės stabdį

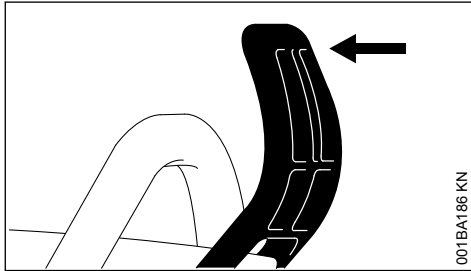

001BA186 KN

- ▶ Apsauginę stabdžio rankeną atlenkti iki vamzdinės rankenos, kol ji trakstels – grandinės stabdys išjungtas

## 6.3 Pjovimo grandinę uždėti

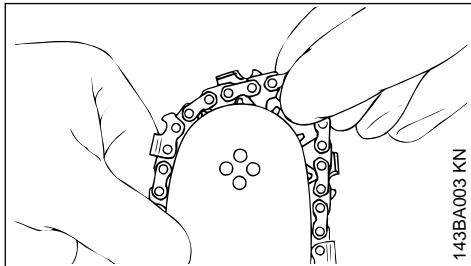

143BA003 KN



### ISPEJIMAS

Užsimauti apsaugines pirštines – pavojus susižeisti į aštirus pjovimo dantelius.

- ▶ Pjovimo grandinę uždėti – pradėjus nuo pjovimo juostos galo

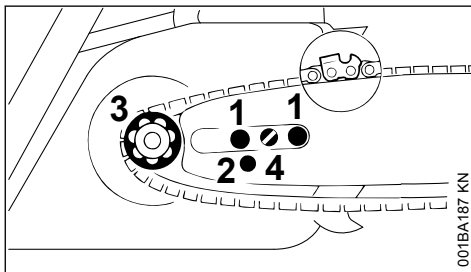

001BA187 KN

- ▶ Pjovimo juosta uždėti ant varžtų (1) – pjaunantieji grandinės dantukų paviršiai turi būti nukreipti į dešinę

- ▶ Fiksavimo kiaurymę (2) uždėti ant įtempimo skriemulio dantelių – tuo metu pjovimo grandinę uždėti ant varančiosios žvaigždutės (3)
- ▶ Varžtą (4) sukti į dešinę, kol pjovimo grandinė dar truputį kabos – o nareliai įeis į pjovimo juostos griovelius
- ▶ Varančiosios žvaigždutės dangtelį vėl uždėti – veržles lengvai priveržti ranka
- ▶ toliau: žiūr. "Pjovimo grandinės įtempimas"

## 7 Pjovimo juostos ir grandinės montavimas (Greitas pjovimo grandinės įtempimas)

### 7.1 Varančiosios žvaigždutės dangtelį nuimti

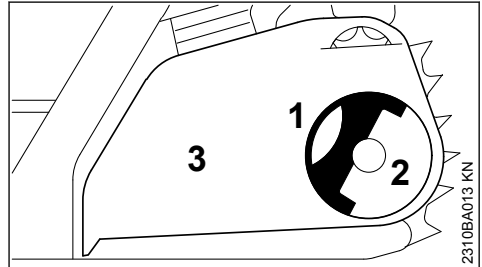

2310BA013 KN

- ▶ Rankenėlę (1) atlenkti (kol ji užsikisuos)
- ▶ Veržlę (2) pasukti į kairę, kol ši laisvai kabos starterio dangtelyje (3)
- ▶ Sankabos dangtelį (3) nuimti

### 7.2 Įtempimo skriemulio montavimas

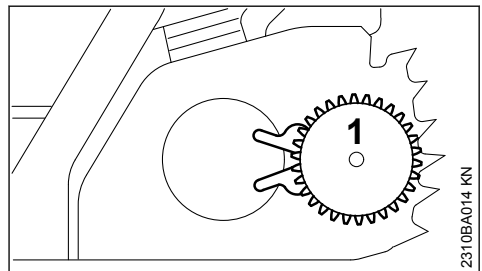

2310BA014 KN

- ▶ Įtempimo skriemulį (1) nuimti ir apsukti



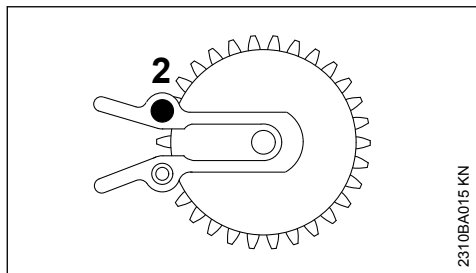

2310BA015 KN

- ▶ Varžtą (2) išsukti

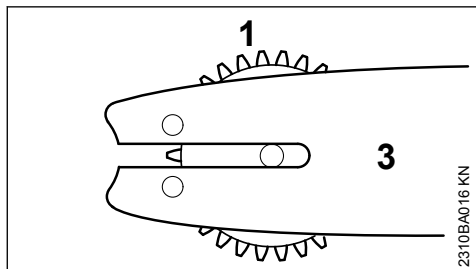

2310BA016 KN

- ▶ Įtempimo skriemulį (1) ir pjovimo grandinę (3) pridėti vieną prie kito

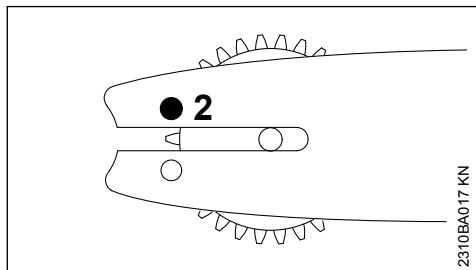

2310BA017 KN

- ▶ Varžtą (2) įdėti ir priveržti

### 7.3 Išjungti pjovimo grandinės stabdį

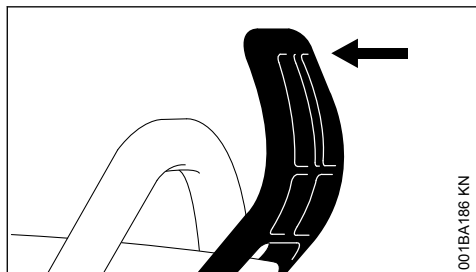

001BA186 KN

- ▶ Apsauginę stabdžio rankeną atlenkti iki vamzdinės rankenos, kol ji trąkštels – grandinės stabdys išjungtas

### 7.4 Pjovimo grandinę uždėti

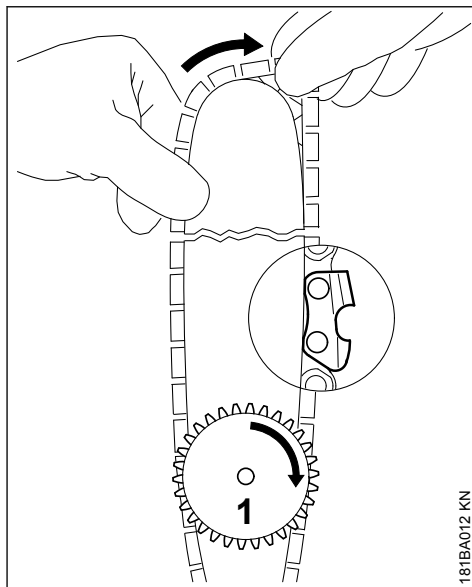

181BA012 KN

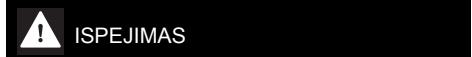

#### ISPEJIMAS

Užsimauti apsaugines pirštines – pavojus susižeisti į aštirus pjovimo dantelius.

- ▶ Pjovimo grandinę uždėti – pradėti nuo pjovimo juostos smaigalio – atkreipti dėmesį į įtempimo skriemulio ir pjaunančiųjų dantukų padėtis
- ▶ Įtempimo skriemulį (1) pasukti į dešinę iki atramos
- ▶ Pjovimo juostą pasukti taip, kad įtempimo skriemulys būtų nukreiptas į naudotoją

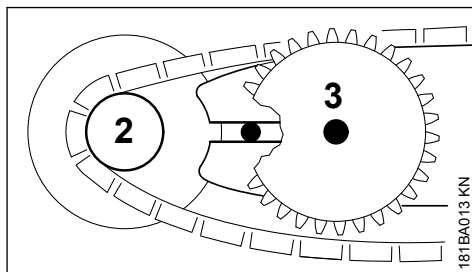

181BA013 KN

- ▶ Pjovimo juostą uždėti ant varančiosios žvaigždutės (2)
- ▶ Pjovimo juostą uždėti ant smeigių (3), galinė smeigė turi patekti į pailgą angą juostoje

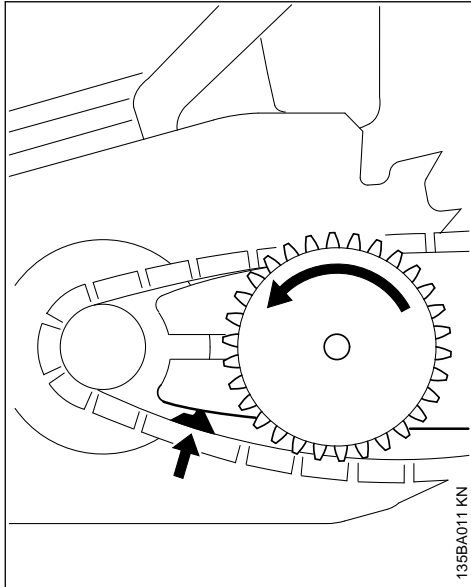

- ▶ Centriniai nareliai turi patekti į juostos griovelį (žiūrėti rodyklę), o įtempimo skriemulį pasukti į kairę iki galo
- ▶ Uždėti varančiosios žvaigždutės dangtelį, kad varžtai patektų į angetes karteryje

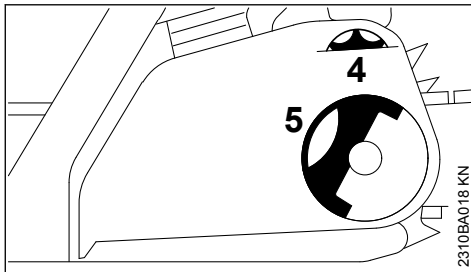

Uždedant varančiosios žvaigždutės dangtelį, įtempimo ratuko ir įtempimo skriemulio dantys turi sukibtį vieni su kitais.

- ▶ Įtempimo skriemulį (4) truputį pasukti, kol varančiosios žvaigždutės dangtelis pilnai užsidės ant karterio
- ▶ Rankenėlę (5) atlenkti (kol ji priglus prie dangtelio)
- ▶ Veržlės uždėti ir lengvai prisukti
- ▶ toliau: žiūr. "Pjovimo grandinės įtempimas"

## 8 Pjovimo grandinės įtempimas (šoninis grandinės įtempimas)

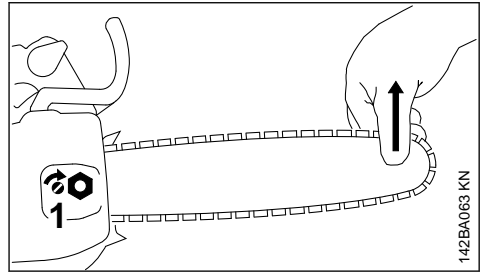

Norint įtempti pjovimo grandinę darbo metu:

- ▶ Išjungti variklį
- ▶ Veržlę atsukti
- ▶ Pjovimo juostą pakelti už galo
- ▶ su atsuktuvu įtempimo varžtą (1) sukti į dešinę, kol pjovimo grandinė priglus prie pjovimo juostos apatinės dalies
- ▶ pjovimo juostą dar pakelti ir stipriai prisukti veržlės
- ▶ toliau: žiūrėti "Pjovimo grandinės įtempimo tikrinimas"

Nauja pjovimo grandinė turi būti įtempama dažniau, negu ta, su kuria jau buvo kurį laiką dirbama!

- ▶ Dažniau tikrinti pjovimo grandinės įtempimą – žiūrėti "Nurodymai darbui"

## 9 Pjovimo grandinės įtempimas (Greitas grandinės įtempimas)

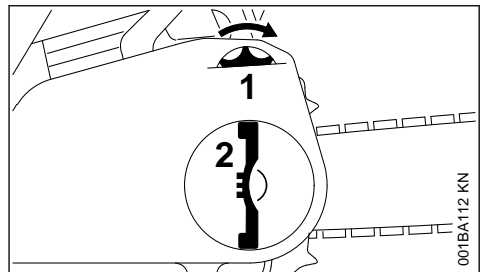

Norint įtempti pjovimo grandinę darbo eigoje:

- ▶ Išjungti variklį
- ▶ Veržlės rankenėlę atlenkti ir veržlę atlaisvinti
- ▶ Įtempimo skriemulį(1) pasukti iki atramos į dešinę
- ▶ Veržlę (2) tvirtai prisukti ranka

- ▶ Veržlės rankenėlę gražinti į vidų
- ▶ toliau: žiūrėti "Pjovimo grandinės įtempimo tikrinimas"

Nauja pjovimo grandinė turi būti įtempama dažniau nei ta, kuri jau buvo ilgesnį laiką eksploatuojama!

- ▶ Dažniau tikrinti pjovimo grandinės įtempimą – žiūrėti "Nurodymai darbui"

## 10 Pjovimo grandinės įtempimo patikrinimas

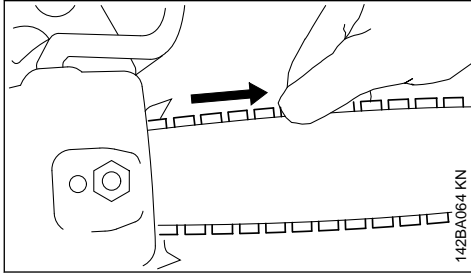

- ▶ Išjungti variklį
- ▶ Apsaugines pirštines užsimauti
- ▶ Pjovimo grandinė turi būti prigludusi prie pjovimo juostos apatinės dalies taip, kad, atleidus apsauginį stabdį, ją būtų galima tempti ranka apie pjovimo juostą
- ▶ Jeigu reikia, patempti pjovimo grandinę

Nauja pjovimo grandinė turi būti įtempama žymiai dažniau, nei ta, kuri jau buvo ilgesnį laiką eksploatuojama.

- ▶ Dažniau tikrinti pjovimo grandinės įtempimą – žiūrėti "Nurodymai darbui"

## 11 Degalai

Variklio darbui reikalingas kuro mišinys iš benzino ir variklinės alyvos.

### ! ISPEJIMAS

Vengti tiesioginio degalų kontakto su oda ir benzino garų įkvėpimo.

### 11.1 STIHL MotoMix

STIHL rekomenduoja naudoti „STIHL MotoMix“. Šio paruošto naudojimui degalų mišinio sudėtyje nėra benzolo, švino, jis pasižymi dideliu oktaniniu skaičiumi ir visada pateikia tikslų sudedamųjų dalių santykį.

„STIHL MotoMix“ sumaišytas su STIHL dvitakte varikline alyva „HP Ultra“, kad būtų užtikrinta ilgiausia variklio eksploatavimo trukmė.

MotoMix disponuoja ne visos rinkos.

## 11.2 Kuro mišinio paruošimas

### PRANESIMAS

Nekokybiški degalai ir neatitinkantis nurodymų kuro mišinio santykis gali sąlygoti rimtus variklio gedimus. Mažesnės kokybės benzinai ar variklinė alyva gali pažeisti variklį, riebokšlius, maitinimo sistemą ir degalų rezervuarą.

### 11.2.1 Benzinas

Naudoti tik **kokybišką benzina** ne mažesnio oktaninio skaičiaus nei 90 ROZ – bešvinį arba paprastą.

Benzinas, kurio sudėtyje yra virš 10 % alkoholio, gali pakenkti varikliams su ranka reguliuojamais karbiuratoriais, todėl jo šiems varikliams naudoti negalima.

Varikliai su „M-Tronic“, naudojant benzina, kurioje sudėtyje yra iki 25 % alkoholio (E25), veikia visa galia.

### 11.2.2 Variklinė alyva

Jeigu kuras maišomas, galima naudoti tik STIHL dvitaktę variklinę alyvą arba kitą JASO FB, JASO FC, JASO FD, ISO-L-EGB, ISO-L-EGC arba ISO-L-EGD klasių aukštos kokybės variklinę alyvą.

STIHL nurodo naudoti dvitaktę variklinę alyvą „STIHL HP Ultra“ arba analogišką aukštos kokybės variklinę alyvą, kad per visą mašinos naudojimo laikotarpį būtų užtikrintos ribinės emisijos vertės.

### 11.2.3 Maišymo santykis

STIHL dvitaktę variklinę alyvą 1:50;  
1:50 = 1 dalis alyvos + 50 dalių benzino

### 11.2.4 Pavyzdžiai

Benzino kiekis	STIHL dvitaktė alyva 1:50	
	Litrai	(ml)
1	0,02	(20)
5	0,10	(100)
10	0,20	(200)
15	0,30	(300)
20	0,40	(400)
25	0,50	(500)

- ▶ į degalams skirtą specialią talpą visų pirma supilti variklinę alyvą, po to benzina ir kruopščiai sumaišyti

## 11.3 Kuro mišinio saugojimas

Saugoti tik degalams skirtose talpose saugioje, sausoje ir vėsioje patalpoje, apsaugotoje nuo šviesos ir saulės spindulių.

**Kuro mišinys sensta** – mišinį ruošti tik pagal poreikį kelioms savaitėms. Kuro mišinį laikyti ne ilgiau kaip 30 dienų. Esant šviesos, saulės spindulių poveikiui, žemai arba aukštai temperatūrai, kuro mišinys gali pasenti greičiau.

STIHL MotoMix galima be problemų laikyti iki 2 metų.

- ▶ Talpą su kuro mišiniu prieš pildymą stipriai papurtyti

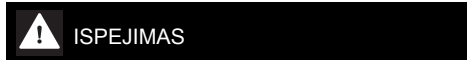

**ISPEJIMAS**

Talpoje gali būti padidėjęs spaudimas – indą atidaryti atsargiai.

- ▶ Degalų rezervuarą ir talpą kurui laikas nuo laiko kruopščiai išvalyti

Kuro likučius ir valymui naudotą skystį sunaikinti pagal nurodymus, nekenkiant aplinkai!

## 12 Degalų užpylimas



### 12.1 Įrenginio paruošimas

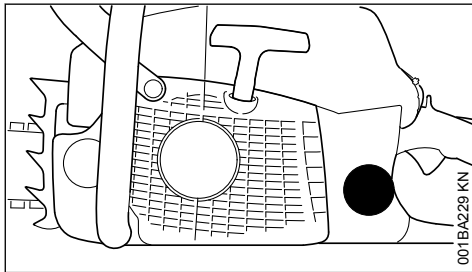

- ▶ Prieš pilant degalus, nuvalyti kamštį ir aplink jį, kad į rezervuarą nepatektų nešvarumai
- ▶ Įrenginį pastatyti taip, kad rezervuaro kamštis būtų viršuje

### 12.2 Atidaryti

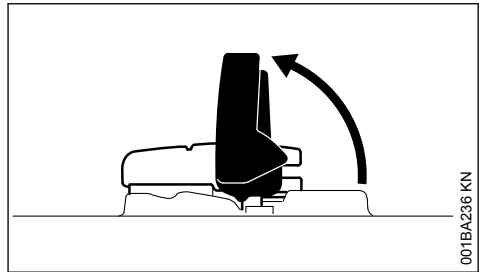

- ▶ Rankenėlę atlenkti

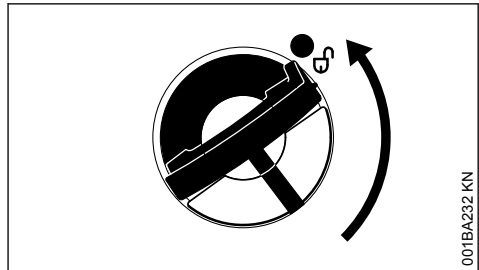

- ▶ Tepimo alyvos bako kamštį pasukti (apie 1/4 rato)

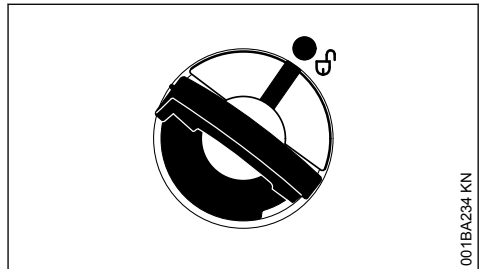

Atžymos ant kuro bako kamščio ir kuro bako turi sutapti viena su kita

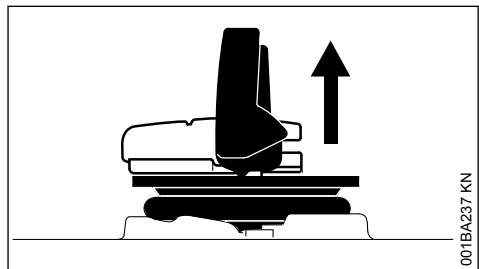

- ▶ Kamštį nuimti

## 12.3 Degalus užpilti

Užpilant degalus, jų nepalieti, neperpildyti degalų rezervuaro.

STIHL rekomenduoja naudoti STIHL degalų pildymo sistemą (specialius priedas).

- Degalus užpilti

## 12.4 Uždaryti

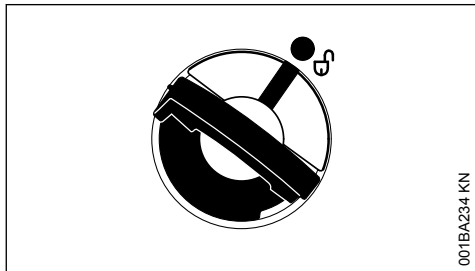

001BA234 KN

Rankenėlė yra statmenai:

- Kuro bako kamštį uždėti – atžymos ant kuro bako kamščio ir kuro bako turi sutapti viena su kita
- Kamštį paspausti žemyn iki atramos

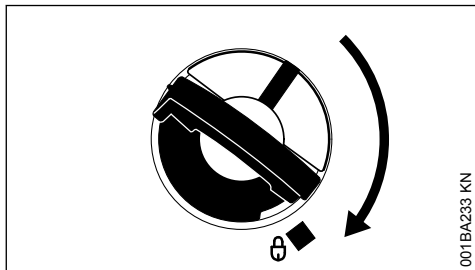

001BA233 KN

- Kamštį laikyti įspaustą ir pasukti laikrodžio rodyklės kryptimi, kol jis užsifiksuos

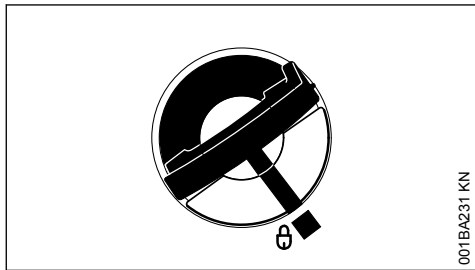

001BA231 KN

Tada atžymos ant kuro bako kamščio ir kuro bako sutampa viena su kita

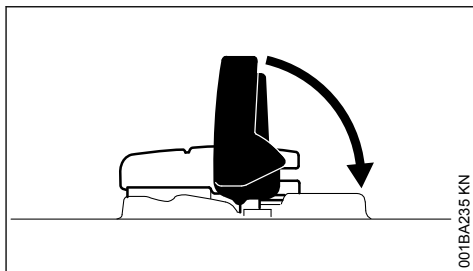

001BA235 KN

- Rankenėlę uždaryti

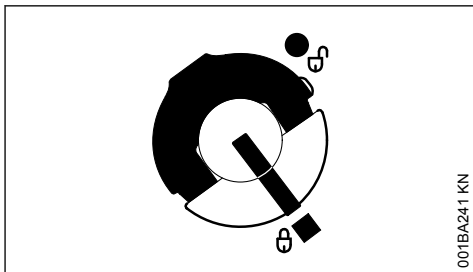

001BA241 KN

Bako kamštis užsuktas

## 12.5 Jeigu kuro bako kamščio neįmanoma užsukti ant kuro bako,

Apatinė kamščio dalis yra persukta prieš viršutinę dalį.

- kuro bako kamštį nuimti ir, žiūrint iš viršaus

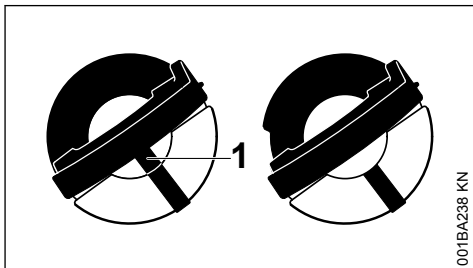

001BA238 KN

- |         |  |
|---------|--|
| kairė:  | Apatinė kamščio dalis yra persukta – viduje esanti atžyma (1) sutampa su išorine atžyma                          |
| dešinė: | Apatinės kamščio dalies padėtis teisinga – viduje esanti atžyma yra po rankenėle. Ji nesutampa su išorine atžyma |

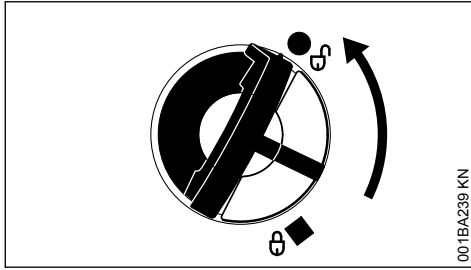

- ▶ Kamštį uždėti ir sukti prieš laikrodžio rodyklę tol, kol jis pateks į vietą užpylimo antgalyje
- ▶ Kamštį dar pasukti prieš laikrodžio rodyklę (apie 1/4 rato) – taip apatinė kamščio dalis pasukama į teisingą padėtį
- ▶ Kamštį pasukti laikrodžio rodyklės kryptimi ir uždaryti – žiūrėti skyrių "Uždarymas"

### 13 Grandinių tepimo alyva

Automatiniam, pastoviam pjovimo grandinės ir juostos tepimui naudoti – tik nekenksmingą aplinkai kokybišką grandinių tepimo alyvą – geriausiai biologiškai greitai susiskaidančią STIHL BioPlus.

#### PRANESIMAS

Biologinė grandinių tepimo alyva turi būti pakankamai atspari senėjimui (pvz. STIHL BioPlus). Alyva su per mažu atsparumu senėjimui linkusi greitai sutirštėti. To pasekmės yra kietos ir sunkiai pašalinamos nuosėdos, ypač ant varančiosios žvaigždutės, ant sankabos ir ant grandinės – iki alyvos siurblio užblokovimo.

Pjovimo grandinės ir pjovimo juostos tarnavimo laikas žymiai priklauso nuo tepimo alyvos savybių – todėl reikia naudoti specialią grandinės tepimo alyvą.

#### ! ISPEJIMAS

Nenaudoti senos panaudotos alyvos! Panaudota alyva, esant ilgesniam ar pakartotinam kontaktui su oda gali sukelti odos vėžinius susirgimus ir yra žalinga aplinkai!

#### PRANESIMAS

Sena alyva neturi reikalingų tepimo savybių ir netinka grandinės tepimui.

### 14 Grandinių tepimo alyvos užpylimas



#### 14.1 Įrenginio paruošimas

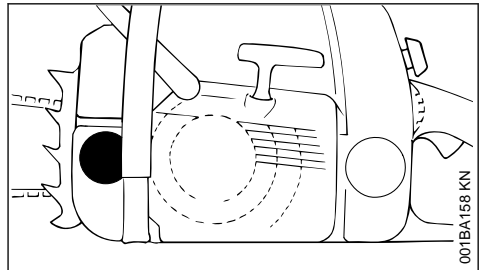

- ▶ Kruopščiai nuvalyti alyvos rezervuaro kamštį ir aplink jį, kad į vidų nepatektų nešvarumai
- ▶ Įrenginį pastatyti taip, kad rezervuaro kamštis būtų viršuje
- ▶ atsukti alyvos rezervuaro kamštį

#### 14.2 Grandinių tepimo alyvos užpylimas

- ▶ Grandinių tepimo alyvą pilti – kiekvieną kartą, kai pilami degalai

Užpilant degalus, jų nepalieti, neperpildyti degalų rezervuaro.

STIHL rekomenduoja STIHL grandinių alyvos užpildymo sistemą (specialus priedas).

- ▶ Užsukti rezervuaro kamštį

Pasibaigus kurui degalų rezervuare, alyvos rezervuare dar turi būti likę tepimo alyvos .

Jeigu alyvos kiekis rezervuare nemažėja, tai turėtų būti grandinės tepimo sistemos gedimo priežastis: patikrinti pjovimo grandinės tepimą, išvalyti tepimo angoles, ar kreiptis į techninio aptarnavimo tarnybą. STIHL rekomenduoja tech-

ninės priežiūros ir remonto darbus pavesti atlikti tik specializuotam STIHL prekybos atstovui.

## 15 Grandinės tepimo patikrinimas

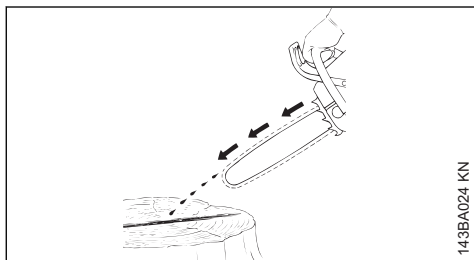

Pjovimo grandinė visada turi šiek tiek tašktyti tepimo alyvą.

### PRANESIMAS

Niekada nedirbti netepant pjovimo grandinės! Dirbant netepama pjovimo grandine, intensyviai dyla darbinės dalys. Prieš pradėdant dirbti, visada būtina patikrinti grandinės tepimą ir alyvos kiekį rezervuare.

Kiekvienos pjovimo grandinės pridirbimas vyksta nuo 2 iki 3 minučių.

Po pridirbimo pjūvių patikrinti pjovimo grandinės įtempimą, reikalui esant, ją įtempti – žiūrėti "Pjovimo grandinės įtempimo tikrinimas".

## 16 Pjovimo grandinės stabdys



### 16.1 Pjovimo grandinę užblokuoti

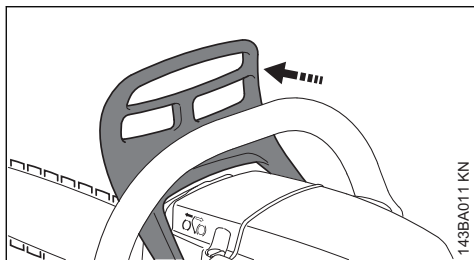

- avariniu atveju
- užvedimo metu
- variklio laisvos eigos metu

Spaudžiant kaire ranka apsauginę rankeną pjovimo juostos galo link – arba automatiškai dėl staigaus pjūklo atmetimo atgal – grandinė užblokuojama ir nebejuda.

### 16.2 Išjungti pjovimo grandinės stabdį

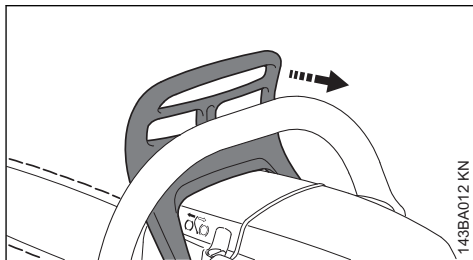

- ▶ Apsauginio stabdžio rankeną patraukti vamzdinės rankenos link

### PRANESIMAS

Prieš "gazuojant" (išskyrus veikimo patikrinimą) ir prieš pradėdant pjauti, grandinės stabdys turi būti atleistas.

Padidintas variklio alkūninio veleno sūkių skaičius, esant užblokuotai pjovimo grandinei (pjovimo grandinė nejuda), net ir per trumpą laiką gali sąlygoti variklio ir atskirų mazgų gedimus (sankabos, grandinės stabdžio).

Pjovimo grandinės stabdis suveikia automatiškai, esant pakankamai stipriam pjūklo atmetimui – dėl apsauginės rankenos masės ir inercijos: apsauginio stabdžio rankena pajuda pirmyn pjovimo juostos galo link – ir tuomet, kai darbininko dešinioji ranka nėra uždėta ant vamzdinės rankenos, pvz. atliekant pjūvį.

Stabdžio kinematinė dalis veikia tik tuo atveju, kai apsauginėje rankenoje nebuvo atlikta jokių pakeitimų.

### 16.3 Apsauginio stabdžio kinematinės dalies tikrinimas

Kiekvieną kartą prieš darbo pradžią: laisvos eigos metu užblokuoti pjovimo grandinę (apsauginę stabdžio rankeną pastumti link juostos galo) ir trumpai (maks. 3 sek.) pilnai "pagazuoti" – pjovimo grandinė turi nejudėti. Apsauginio stabdžio rankena turi būti švari ir laisvai judėti.

## 16.4 Pjovimo grandinės stabdžio techninė priežiūra

Apsauginio stabdžio kinematinė dalis dėl trinties dėvisi (natūralus dilimas). Tam, kad ji normaliai dirbtų, būtina ją reguliariai tikrinti pas specialistą. STIHL rekomenduoja techninės priežiūros ir remonto darbus pavesti tik STIHL prekybos atstovui. Reikia laikytis sekančių intervalų:

Dirbant profesionaliai: kas ketvirtį  
 Dirbant pusiau profesionaliai: kas pusmetį  
 Dirbant mėgėjiškai: kartą į metus

## 17 Dirbant žiemą



### 17.1 Karbiuratoriaus apšildymas

► Gaubtą nuimti – žiūrėti "Gaubtas"

#### 17.1.1 Kai oro temperatūra žemiau +10 °C

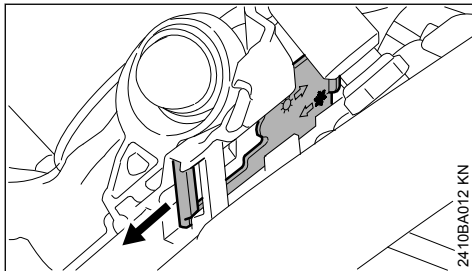

► su universaliu raktu arba atsuktuvu pakelti dangtelį iš padėties ☀ (Vasaros režimas)

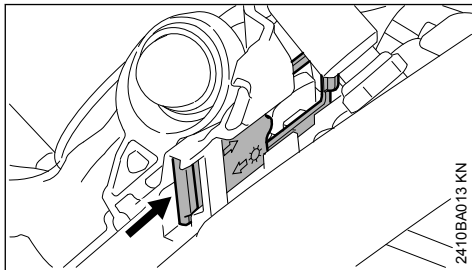

- Dangtelį įdėti su anga link pjūklo į padėtį \* (Žiemos režimas) – dangtelis turi patekti į vietą su garsu
- Gaubtą uždėti – žiūrėti "Gaubtas"

Taigi kartu su šaltu oru bus įtraukiamas ir šiltas oras nuo cilindro – karbiuratorius neatšals.

### 17.1.2 Kai oro temperatūra virš +20 °C

► Dangtelį būtina vėl pasukti į padėtį ☀ (vasaros režimas) – priešingu atveju variklio gedimo dėl perkaitimo pavojus

### 17.2 Kai oro temperatūra žemiau -10 °C

Esant ekstremalioms sąlygoms (temperatūra žemesnė negu -10 °C, sningant, pūstant) siūlome naudoti specialų priedą "įsiurbiamo oro pašildymas" (Speciali įranga). Kompletas įsiurbiamo oro pašildymui neleidžia patekti sniegui į variklį.

► Jeigu motorinis pjūklas labai atšalęs (apšerkšnijęs) – po užvedimo leisti jam padirbti vidutiniais sūkiiais (pjovimo grandinės stabdys atleistas!), kad pašiltų.

### 17.3 Dangtelio montavimas (Speciali įranga)

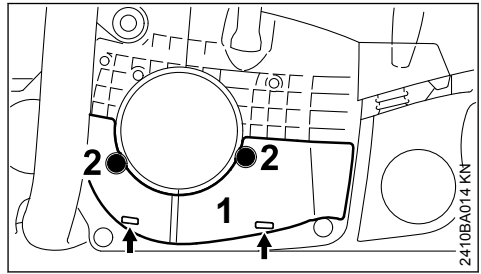

► Dangtelį (1) su abiem liežuveliais (rodyklė) įdėti ir su varžtais (2) pritvirtinti

Naudojant šį kompletą, sklendė karbiuratoriaus pašildymui turi būti padėtyje "Žiemos režimas".

Esant variklio gedimui, visų pirma patikrinti dangtelio būtinumą.

## 18 Elektrinis rankenų pašildymas





## 18.1 Rankenų pašildymo įjungimas (priklausomai nuo komplektacijos)

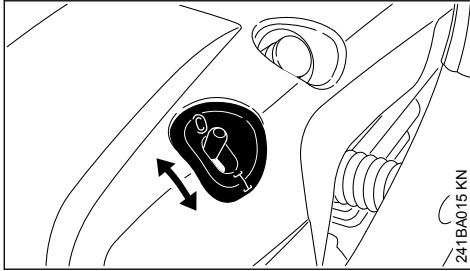

- ▶ jungiklį rankenoje pastatyti į padėtį I – išjungimui vėl į padėtį 0

Neperkaista ilgai naudojant. Pašildymo įrangą lengva prižiūrėti.

## 19 Variklio užvedimas/išjungimas

### 19.1 Valdymo svirtelės padėtys

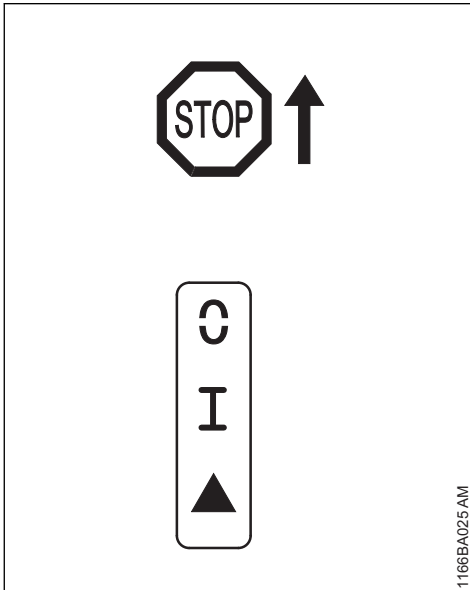

**STOP** t.p. 0 – degimo išjungimui kombi svirtas turi būti paspaustas kryptimi **STOP** t.p. 0. Paleidus kombi rankenėlę grįžta į darbinę padėtį I atgal.

### ! SPEJIMAS

Po to, kai variklis buvo išjungtas, uždegimas automatiškai vėl įsijungia. Suaktyvintus užvedimo įrangą, variklis gali bet kuriuo metu užsivesti.

**Darbinė padėtis I** – šioje padėtyje užvedamas šiltas variklis arba variklis veikia.

**Start ▲** – šioje padėtyje užvedamas šaltas variklis

### 19.2 Valdymo svirtelės reguliavimas

Norint perstatyti kombi svirtelę iš darbinės padėties I po užvedimo ▲ apsauginę akceleratoriaus rankenėlę ir tuo pačiu akceleratoriaus klavišą paspausti vienu metu ir laikyti – kombi svirtelę pastatyti ant starto ▲ ir tuo pačiu metu paleisti akceleratoriaus rankenėlę ir apsauginę akceleratoriaus klavišą.

Paspaudus apsauginį akceleratoriaus klavišą ir gazo svirtelę, oro ir kuro padavimo sklendė pašoka iš užvedimo padėties ▲ į darbinę padėtį I.

Variklio išjungimui kombi rankenėlę paspausti kryptimi **STOP** t.p. 0 – paleidus kombi rankenėlę grįžta atgal į darbo padėtį I.

### 19.3 Motorinį pjūklą laikyti

Yra dvi galimybės kaip laikyti motorinį pjūklą užvedimo metu.

## 19.3.1 Ant žemės paviršiaus

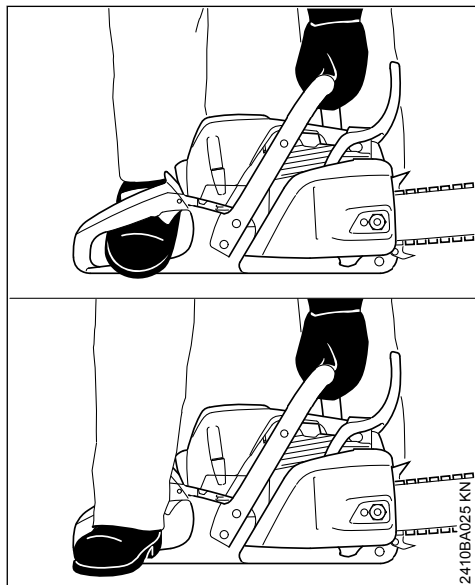

- ▶ Motorinį pjūklą tvirtai pastatyti ant žemės – atsistoti saugioje padėtyje – pjovimo grandinė neturi liesti jokių daiktų ar žemės paviršiaus
- ▶ Motorinį pjūklą tvirtai prispausti kairė ranka ant vamzdinės rankenos prie žemės paviršiaus – nykštys po vamzdine rankena
- ▶ dešinės kojos pėdą įkišti į rėmo rankeną arba dešinės kojos kulnu prispausti rėmo rankeną

## 19.3.2 Tarp kelių arba šlaunų

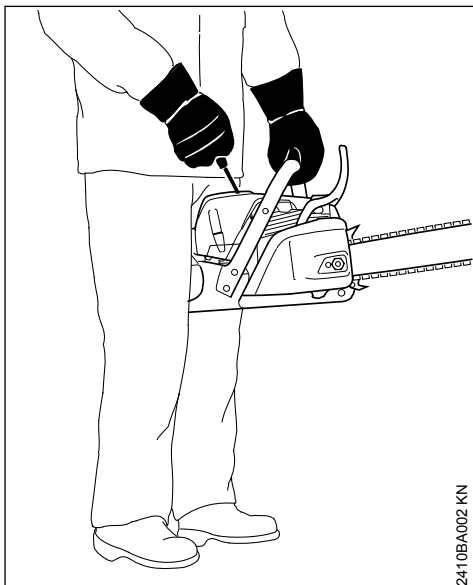

- ▶ rėmo rankeną prispausti tarp kelių arba šlaunų
- ▶ kairiaja ranka tvirtai laikyti už vamzdinės rankenos – nykštys po vamzdine rankena

## 19.4 Užvedimas

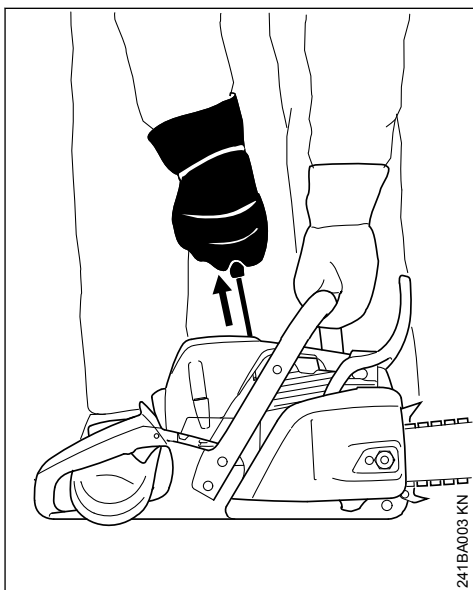

- ▶ dešiniąja ranka lėtai ištraukti starterio virvutę iki atramos – po to ją greitai ir staigiai trūktelėti – tuo metu vamzdinę rankeną spausti žemyn – virvutės neištraukti iki galo – **gali nutrūkti!** Starterio rankenėlės staigiai nepaleisti – atleidinėti vertikaliai, kad virvutė galėtų teisingai susivynioti.

Esant naujam varikliui arba ilgesnį laiką nedirbus, ištuštinus degalų baką iki galo, gali reikėti nepaspaudus rankinio kuro siurbliuko papildomai keletą kartų patraukti užvedimo virvutę – kol bus paimta pakankamai degalų.

#### 19.4.1 Modeliai su ErgoStart

##### ! ISPEJIMAS

Šio įrenginio užvedimas yra ypač paprastas ir lengvas, netgi vaikams – **nelaimingo atsitikimo pavojus!**

Būtinai pasirūpinti, kad vaikai ar kiti nekompetentingi asmenys negalėtų bandyti užvesti įrenginį: – pertraukų tarp darbo metu visada saugiai pastatyti įrenginį – saugiai sandėliuoti po darbo

ErgoStart sukaupia energiją motorinio pjūklo užvedimui. Dėl šios priežasties tarp starterio virvutės patraukimo ir variklio užsivedimo gali praeiti kelios sekundės.

Modeliuose su ErgoStart yra dvi užvedimo galimybės:

- ▶ su dešine ranka lėtai ir tolygiai traukti užvedimo rankenėlę – **arba** – su dešine ranka keletą kartų trumpai trūktelėti starterio rankenėlę, ištraukiant tik nedidelį užvedimo virvutės galą
- ▶ užvedimo metu vamzdinę rankeną spausti žemyn – virvutės neištraukti iki galo – **gali nutrūkti!**
- ▶ Starterio rankenėlės staigiai nepaleisti – atleidinėti vertikaliai, kad virvutė galėtų teisingai susivynioti.

## 19.5 Motorinio pjūklo užvedimas

### ! ISPEJIMAS

Pašaliniai asmenys turi stovėti saugiu atstumu.

#### 19.5.1 Modeliai su rankiniu kuro siurbliuku

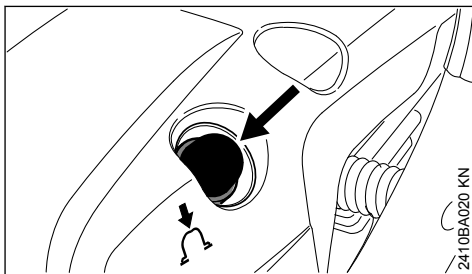

- ▶ Rankinį kuro siurbliuką paspausti mažiausiai penkis kartus – taip pat jei kuro siurbliukas pripildytas degalais

#### 19.5.2 Modeliai su dekompresiniu vožtuvu

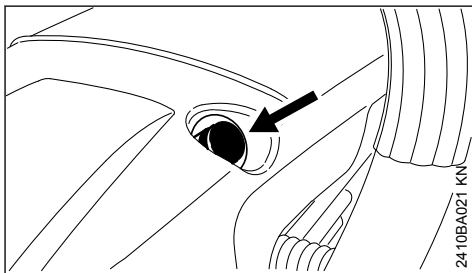

- ▶ paspausti mygtuką, dekompresinis vožtuvas atsидaro

Po pirmo užvedimo dekompresinis vožtuvas automatiškai užsидaro. Todėl mygtuką spausti prieš kiekvieną sekantį užvedimą.

19.5.3 Visiems modeliams

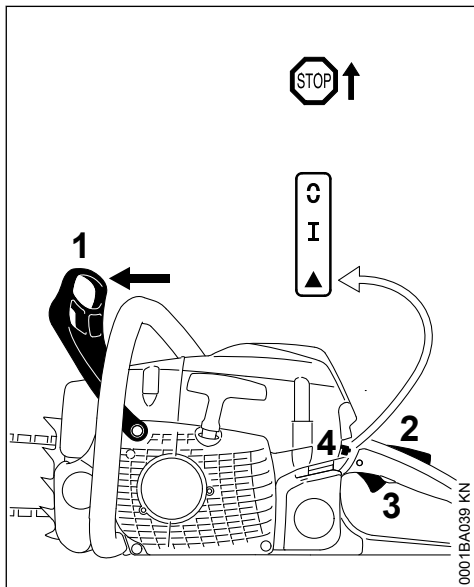

▶ Apsauginio stabdžio rankeną (1) paspausti į priekį – pjovimo grandinė užblokuojama

Kombi rankenėlė (4) yra darbinėje padėtyje I.

▶ Jeigu variklis šaltas: apsauginį akceleratoriaus klavišą (2) ir akceleratoriaus klavišą (3) paspausti vienu metu ir tvirtai laikyti – kombi rankenėlę (4) pastatyti ant Start ▲

▶ Motorinį pjūklą laikyti tvirtai

▶ Užvedimo rankenėlę keletą kartų greitai ir stipriai traukti, kol variklis užsives

▶ Jeigu variklis vis tiek neužsiveda: kombi rankenėlę (4) pastatyti į padėtį Start ▲ ir variklį vėl užvedinėti

19.6 Kai tik variklis pradeda dirbti

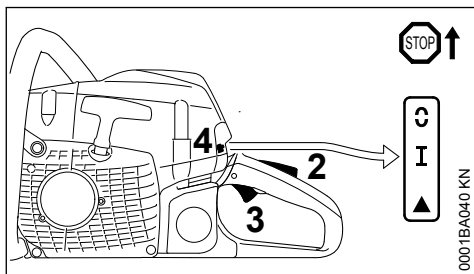

▶ 1) Jei variklis buvo užvestas padėtyje Start ▲: apsauginį akceleratoriaus rankenėlės klavišą ir akceleratoriaus rankenėlę (3) tuo pačiu metu trumpai spustelėti, kombi ranke-

nėlė (4) pašoka į darbinę padėtį I ir variklis pradeda dirbti laisva eiga

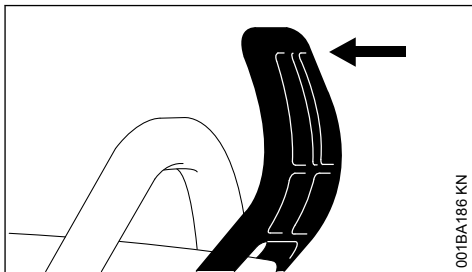

▶ Apsauginio stabdžio rankeną patraukti vamzdinės rankenos link

Pjovimo grandinės stabdys išjungtas – motorinis pjūklas paruoštas darbui.

PRANESIMAS

Gazuoti tik atleidus grandinės stabdį. Padidintas variklio alkūninio veleno sūkių skaičius, esant užblokuotai pjovimo grandinei (pjovimo grandinė nejuda), net ir per trumpą laiką gali sąlygoti variklio ir atskirų mazgų gedimus (sankabos, grandinės stabdžio).

19.7 Esant labai žemai oro temperatūrai

▶ arba prstatyti į žiemos režimą, žiūrėti "Darbas žiemą"

19.8 Išjungti variklį

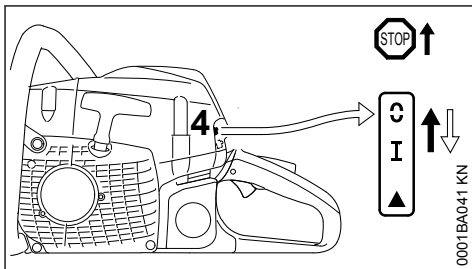

▶ Kombi svertą paspausti kryptimi STOP t.p. 0 – paleidus kombi svertas grįžta atgal į darbo padėtį I

19.9 Jei variklis neužsiveda

- ▶ patikrinti, ar visi valdymo elementai teisingai nustatyti
- ▶ patikrinti, ar yra degalų rezervuare, jei reikia pripildyti
- ▶ patikrinti, ar uždegimo laidai tvirtai uždėti
- ▶ Pakartoti užvedimo procesą

arba:

Gali būti, kad variklio degimo kamera prisipildė netinkamos koncentracijos oro-degalų mišinio – variklis užsisiurbė.

- ▶ Uždegimo žvakę išsukti – žiūrėti "Uždegimo žvakę"
- ▶ Uždegimo žvakę išdžiovinti
- ▶ Motorinį pjūklą laikyti ant žemės paviršiaus
- ▶ Kombi rankenėlę laikyti paspausta iki galo kryptimi **STOP** taip pat ☺

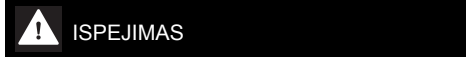

Jeigu kombi rankenėlė nelygiai spaudžiama kryptimi **STOP** ar ☺ gali atsirasti kibirkštis.

- ▶ Užvedimo įrangą jungti keletą kartų
- ▶ Kombi rankenėlę paleisti – Kombi rankenėlę pašoka į darbinę padėtį I
- ▶ Uždegimo žvakę įsukti – žiūrėti "Uždegimo žvakę"
- ▶ Motorinį pjūklą laikyti ir užvesti

## 20 Nurodymai darbui

### 20.1 Darbo pradžioje

Naujas įrenginys iki trečio kuro užpylimo neturėtų dirbti pilnu apkrovimu, kad pridirbimo metu negautų per didelio krūvio. Pridirbimo metu judančios variklio detalės turi prisiderinti viena prie kitos – variklyje atsiranda didelė trintis. Variklis pasiekia maksimalų galingumą tik po 5 iki 15 užpildymų degalais.

### 20.2 Darbo metu

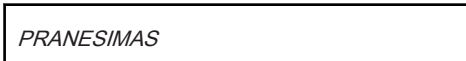

Gazuoti tik atleidus grandinės stabdį. Padidintas variklio alkūninio veleno sūkių skaičius, esant užblokuotai pjovimo grandinei (pjovimo grandinė nejuda), net ir per trumpą laiką gali sąlygoti variklio ir atskirų mazgų gedimus (sankabos, grandinės stabdžio).

#### 20.2.1 Grandinės įtempimą tikrinti kuo dažniau

Nauja pjovimo grandinė turi būti įtempta dažniau, nei ta, kuri jau ilgą laiką buvo eksploatuojama.

#### 20.2.2 Esant šaltai grandinei

Pjovimo grandinė yra įtempta teisingai, jei ji prigludusi prie pjovimo juostos apatinės dalies ir laisvai juda, traukiama ranka. Jeigu reikia pjovimo

grandinę įtempti – žiūrėti "Pjovimo grandinės įtempimas".

#### 20.2.3 Esant darbinei temperatūrai

Pjovimo grandinė pailgėja, kabo. Pavaros nareliai, esantys pjovimo juostos apatinėje dalyje, negali atitolti nuo pjovimo juostos krašto – pjovimo grandinė gali nušokti. Pjovimo grandinę įtempti – žiūrėti "Pjovimo grandinės įtempimas".



Atvėsdama pjovimo grandinė traukiasi. Todėl neatpalaiduota grandinė gali deformuoti alkūninio veleno pusašį ir guolius.

#### 20.2.4 Po darbo didelės apkrovos režimu

Po ilgesnio variklio apkrovimo darbo metu, leisti jam trumpai padirbti laisva eiga, kol jis pravės, kad variklio detalės (uždegimo sistema, karbiuratorius) per daug neįkaistų.

### 20.3 Po darbo

- ▶ Pjovimo grandinę atlaisvinti, jeigu ji darbo metu, esant darbinei temperatūrai, buvo įtempta



Užbaigus darbą, pjovimo grandinė turi būti atlaisvinama! Atvėsdama pjovimo grandinė traukiasi. Todėl neatpalaiduota grandinė gali deformuoti alkūninio veleno pusašį ir guolius.

#### 20.3.1 Įrenginio išjungimas trumpam laikui

Leisti atvėsti varikliui. Įrenginį su pilnu degalų rezervuaru laikyti iki sekancio panaudojimo sausoje, saugioje vietoje, atokiau nuo atviros ugnies.

#### 20.3.2 Įrenginio išjungimas ilgesniam laikui

žiūrėti "Įrenginio saugojimas"

## 21 Alyvos grandinei tepti kiekiu reguliavimas

Įvairi pjovimo trukmė, medienos rūšis, ir pjovimo technika reikalauja skirtingo kiekio alyvos grandinėms tepti.

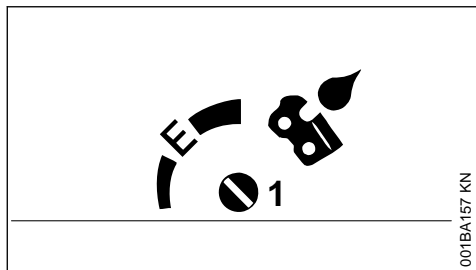

Su reguliavimo rankenėle (1) (esančia įrenginio apačioje) galima reguliuoti alyvos grandinei tepti padavimo kiekį.

Ematic-padėtis (E), ekonomišką grandinės tepimo alyvos kiekio padavimą –

- ▶ rankenėlę pasukti ant E (Ematic-padėtis)

norint padidinti alyvos padavimo kiekį –

- ▶ Rankenėlę pasukti laikrodžio rodyklės kryptimi

alyvos padavimo kiekio sumažinimui –

- ▶ rankenėlę pasukti prieš laikrodžio rodyklę

### PRANESIMAS

Pjovimo grandinė turi būti pastoviai tepama grandinių tepimo alyva.

## 22 Pjovimo juostos priežiūra

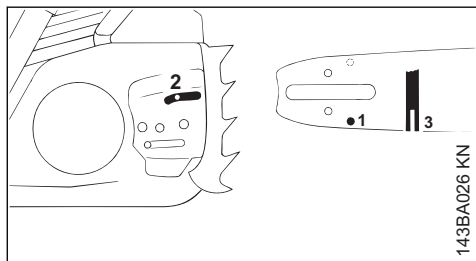

- ▶ Pjovimo juostos padėtį keisti – po kiekvieno pjovimo grandinės aštravimo ir pakeitus grandinę – kad išvengti netolygaus pjovimo juostos nusidėvėjimo, ypač juostos gale ir apatinėje dalyje
- ▶ Alyvos patekimo į juostą aneles (1), alyvos padavimo iš karterio kanalą (2) ir pjovimo juostos griovelius (3) valyti reguliariai
- ▶ Griovelio gylį pamatuoti – su specialia gylio ribotuvo plokšte (Specialūs reikmenys) – vietoje, kur pjovimo juostos griovelio nudilimas yra didžiausias

Grandinės tipas

Grandinės žingsnis

Minimalus griovelio gylis

Picco	1/4" P	4,0 mm
Rapid	1/4"	4,0 mm
Picco	3/8" P	5,0 mm
Rapid	3/8"; 0.325"	6,0 mm
Rapid	0.404"	7,0 mm

Jeigu pjovimo juostos griovelio gylis nėra pakankamas:

- ▶ Pjovimo juostą pakeisti

Kadangi grandinės nareliai slysta pjovimo juostos kraštais – varomieji nareliai sieks griovelio dugną.

## 23 Gaubtas

### 23.1 Gaubtą nuimti

- ▶ Variklio išjungimui kombi svertą paspausti kryptimi **STOP** t.p. Ⓞ – paleidus kombi svertas grįžta atgal į darbo padėtį I.
- ▶ apsauginio stabdžio rankeną paspausti į priekį – pjovimo grandinė užblokuojama

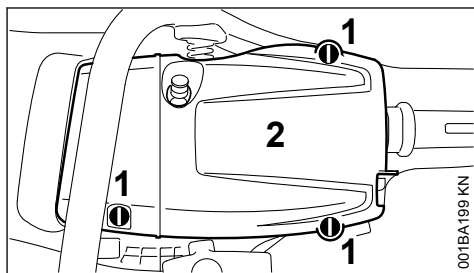

- ▶ Fiksatorius (1) atidaryti – su kombi raktu pasukti 1/4 rato prieš laikrodžio rodyklę
- ▶ Gaubtą (2) nuimti

### 23.2 Gaubto uždėjimas

- ▶ Gaubtą uždėti
- ▶ Fiksatorius užtvirtinti – užraktą pasukti 1/4 rato pagal laikrodžio rodyklę

## 24 Oro filtro valymas

### 24.1 Kai variklio galingumas žymiai sumažėja

- ▶ Gaubtą nuimti – žiūrėti "Gaubtas"

#### 24.1.1 Oro filtrą išmontuoti

- ▶ Nuvalyti nuo filtro ir aplink jį stambius nešvarumus

**PRANESIMAS**

Oro filtro išėmimui ir įdėjimui nenaudoti jokių įrankių – oro filtrą galite pažeisti.

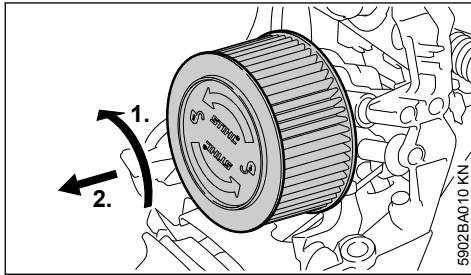

- ▶ Oro filtrą pasukti 1/4 rato prieš laikrodžio rodyklę ir galinės rankenos kryptimi nuimti
- ▶ pažeistą oro filtrą būtina pakeisti

**24.1.2 Oro filtro valymas**

- ▶ Oro filtrą iškratyti
- ▶ Išorinę oro filtro pusę apipurkšti specialiu STIHL valikliu arba muiluotu vandeniu
- ▶ Išorinę oro filtro pusę nuplauti šiltu tekančiu vandeniu

**PRANESIMAS**

- Oro filtro nedžiovinti papildoma šiluma
- Oro filtro netepti alyva
- ▶ Oro filtrui leisti išdžiūti
- ▶ Oro filtro sumontavimas

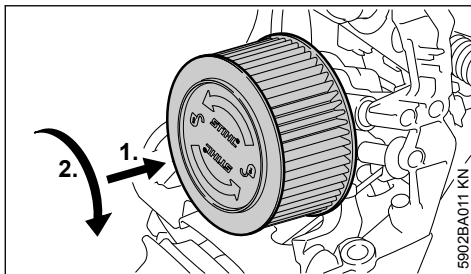
**24.1.3 Oro filtro sumontavimas**

- ▶ Oro filtrą uždėti
- ▶ Oro filtrą paspausti link filtro korpuso ir tuo pačiu metu sukti laikrodžio rodyklės kryptimi, kol oro filtras pateks į savo vietą – užrašas "STIHL" turi būti horizontalus
- ▶ Gaubtą uždėti – žiūrėti "Gaubtas"

**25 M-Tronic****25.1 Bendra informacija**

M-Tronic elektroniškai reguliuoja kuro kiekį ir uždegimo tašką visoms darbo padėtimis.

M-Tronic reikalinga paprastam, greitam užvedimui, optimaliam variklio galingumui palaikyti, labai geram sūkių greičiui ir automatiškam prisitaikymui prie pasikeitusių darbo sąlygų.

Nereikalingas rankinis karbiuratoriaus reguliavimas – karbiuratorius neturi reguliavimo varžtų.

**25.2 Automatinis prisitaikymas**

Ekstremaliai pasikeitus panaudojimo sąlygoms, optimalus sureguliuojimas gali būti pagreintintas sekanciai:

- ▶ atlikti penkis vienodus pjūvius pilnu pajėgumu

**26 Uždegimo žvakė**

- ▶ esant nepakankamam variklio galingumui, blogam užvedimui arba laisvos eigos sutrikimams, visų pirma patikrinti uždegimo žvakę.
- ▶ Po maždaug 100 darbo valandų uždegimo žvakę pakeisti – jeigu elektrodai labai apdeguę, dar anksčiau – naudoti tik STIHL rekomenduojamas, žvakes su apsauga nuo trukdžių – žiūrėti "Techniniai daviniai"

**26.1 Uždegimo žvakės išmontavimas**

- ▶ Gaubtą nuimti – žiūrėti "Gaubtas"

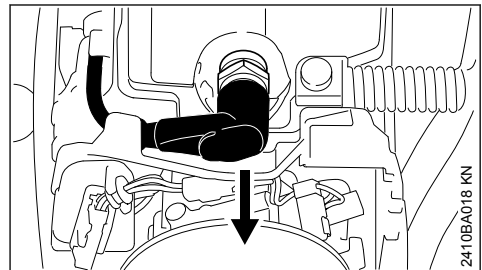

- ▶ nuimti uždegimo žvakės antgalį
- ▶ Uždegimo žvakę išsukti

## 26.2 Patikrinti uždegimo žvakę

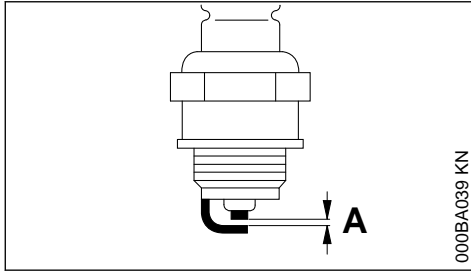

- ▶ užterštą uždegimo žvakę išvalyti
- ▶ patikrinti nuotolį tarp elektrodų (A) ir jei reikia reguliuoti, atstumo dydį – žiūrėti "Techniniai daviniai"
- ▶ pašalinti uždegimo žvakės užteršimo priežastis

Galimos priežastys:

- per daug variklinės alyvos degaluose
- užterštas oro filtras
- nepalankios darbo sąlygos

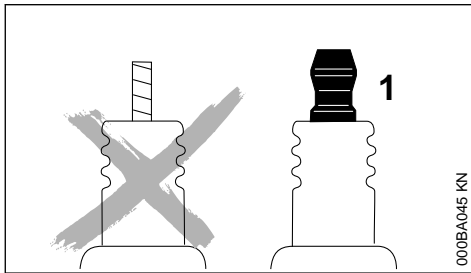

### ISPEJIMAS

Kai blogai užsukta veržlė (1) ar jos nėra, gali susidaryti kibirkštys. Jeigu dirbama degioje ar sprogiroje aplinkoje, gali kilti gaisras ar įvykti sproginimas. Asmenys gali būti sunkiai sužeisti arba gali būti padaryta turtinė žala.

- ▶ naudoti apsaugotas nuo trukdžių uždegimo žvakes su tvirta veržle

## 26.3 Uždegimo žvakės sumontavimas

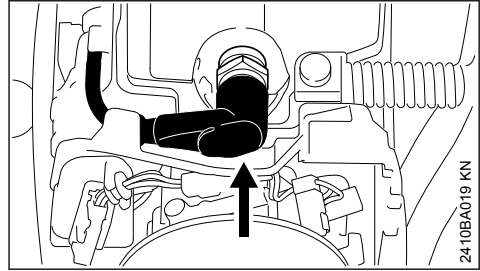

- ▶ Uždegimo žvakę užsukti ranka
- ▶ Uždegimo žvakę įsukti ir stipriai užspausti žvakės antgalį
- ▶ Gaubtą uždėti – žiūrėti "Gaubtas"

## 27 Įrenginio saugojimas

Kai darbo pertrauka apie 3 mėnesiai

- ▶ Degalų rezervuarą gerai vėdinamoje patalpoje ištuštinti ir išvalyti
- ▶ degalus sunaikinti pagal gamtos apsaugos reikalavimus
- ▶ karbiuratorių ištuštinti, priešingu atveju gali sulipti karbiuratoriaus membranos
- ▶ nuimti pjovimo grandinę ir juostą, nuvalyti ir sutepti apsaugine alyva
- ▶ įrenginį kruopščiai nuvalyti, ypač cilindro briaunas ir oro filtrą
- ▶ naudojant biologinę grandinių tepimo alyvą (pvz. STIHL BioPlus) pilnai užpildyti grandinės tepimo alyvos rezervuarą
- ▶ Įrenginį saugoti sausoje ir saugioje vietoje. Apsaugoti nuo neteisėto panaudojimo (pvz. vaikų)

## 28 Varančiosios žvaigždutės tikrinimas ir keitimas

- ▶ Nuimti varančiosios žvaigždutės dangtelį, pjovimo juostą ir pjovimo grandinę
- ▶ atlaisvinti pjovimo grandinės stabdį – apsauginio stabdžio rankeną pastumti link vamzdinės rankenos



## 28.1 Pakeisti varančiąją žvaigždutę nauja

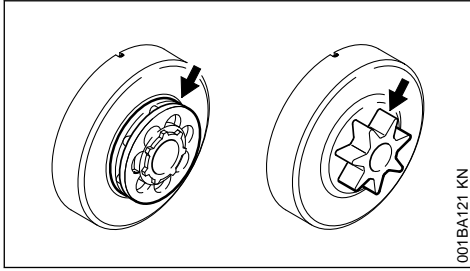

- sudėvėjus dvi lygiagrečiai naudotas pjovimo grandinės arba anksčiau
- jei sudilimo žymės (rodyklės) viršija 0,5 mm gylį – priešingu atveju sutrumpėja pjovimo grandinės naudojimo laikas – sudilimo žymių gylis matuojamas matuoklės pagalba (Specialūs reikmenys)

Varančioji žvaigždutė tarnaus ilgiau, jei darbus naudojamos dvi pjovimo grandinės pakaitomis.

STIHL rekomenduoja naudoti tik originalias STIHL varančiąsias žvaigžduotes, kad apsauginio stabdžio kinematinė dalis dirbtų patikimai.

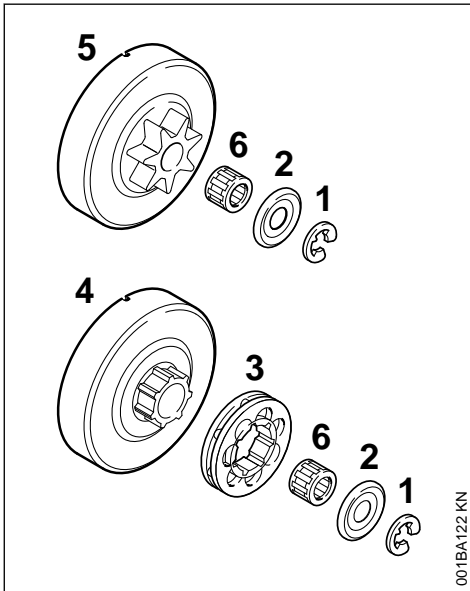

- ▶ Spyruoklinį žiedą (1) su atsuktuvu išspausti
- ▶ Poveržlę (2) nuimti
- ▶ Varančiąją žvaigždutę (3) nuimti

- ▶ Patikrinti sliekinės pavaros atžymas ant sankabos būgnelio (4) – esant stiprioms sudilimo žymėms, pakeisti ir sankabos būgnelį
- ▶ Sankabos būgnelį arba sankabos būgnelį su varančiąja žvaigždute (5) kartu su adatinium guoliu (6) nuimti nuo alkūninio veleno – jei yra grandinės stabdymo įranga QuickStop Super, pirmiausia paspausti apsauginį akceleratoriaus klavišą

## 28.2 Sankabos būgnelio su varančiąja žvaigždute montavimas

- ▶ Nuvalyti alkūninio veleno pusašį bei adatinį guolį ir sutepti juos STIHL tepalu (Specialūs reikmenys)
- ▶ Adatinį guolį užmauti ant alkūninio veleno pusašio
- ▶ Uždėjus sankabos būgnelį arba sankabos būgnelį su varančiąja žvaigždute, pasukti maždaug 1 ratą, kad sliekinė pavara patektų į alyvos siurblio išpjavą – jei grandinės stabdymo įranga QuickStop Super, prieš tai paspausti apsauginį akceleratoriaus klavišą
- ▶ Uždėti žiedinę varančiąją žvaigždutę – angomis į išorę
- ▶ Poveržlę ir spyruoklinį žiedą vėl užmauti ant alkūninio veleno

## 29 Pjovimo grandinės priežiūra ir aštrinimas

### 29.1 Aštria pjovimo grandine dirbama žymiai produktyviau

Teisingai išaštrinta pjovimo grandinė teisingai įsirežia į medieną vos spustelėjus.

Nedirbti atšipusia ar pažeista pjovimo grandinė – tai fiziškai apsunkina darbą, padidina vibraciją, dėvėjimąsi ir neduoda pageidaujamo pjovimo rezultato.

- ▶ Pjovimo grandinę nuvalyti
- ▶ patikrinti ar pjovimo grandinėje nėra įtrūkimų, ar nepažeistos kniedės
- ▶ defektuotas ar nusidėvėjęs grandinės detalės būtina pakeisti naujomis, o naujas detales priderinti prie likusiųjų pagal jų formą ir nusidėvėjimo laipsnį

Pjovimo grandinės su kietmetalio plokštelėmis (Duro) yra ypač atsparios dilimui. Kad optimaliai jas pagaląsti, STIHL rekomenduoja kreiptis į STIHL prekybos atstovą.



**ISPEJIMAS**

Labai svarbu išlaikyti nustatytus užgalandinimo, priekinės briaunos bei užaštrinimo kampus. Neteisingai prižiūrėta pjovimo grandinė – ypač, kai gylio ribotuvas per žemas – gali sąlygoti didelį motorinio pjūklo atmetimą – **pavojus susižeist!**

**29.2 Grandinės žingsnis**

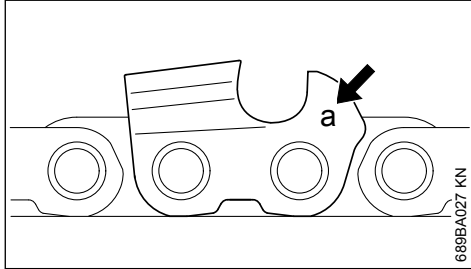

Grandinės žingsnio žymėjimas (a) yra įspaustas kiekvieno dantuko gylio ribotuvo srityje.

Žymėjimas (a)

	Grandinės žingsnis	Coliais	mm
7	1/4 P	6,35	
1 arba 1/4	1/4	6,35	
6, P arba PM	3/8 P	9,32	
2 arba 325	0.325	8,25	
3 arba 3/8	3/8	9,32	
4 arba 404	0.404	10,26	

Dildės skersmuo yra parenkamas pagal pjovimo grandinės žingsnį – žiūrėti lentelėje "Galandinimo įrankiai".

Aštrinant pjovimo dantukus, būtina išlaikyti nustatytus užgalandinimo kampus.

**29.3 Užgalandinimo ir užaštrinimo kampai**

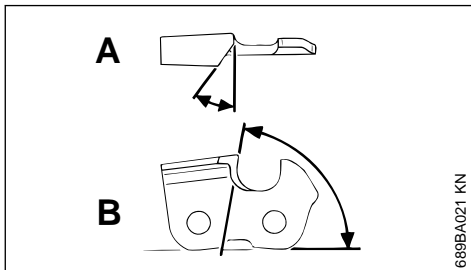

**A Užgalandinimo kampas**

STIHL pjovimo grandinės galandamos 30° kampu Išimtis yra išilginio pjovimo grandinės galandamos 10° kampu. Išilginio pjovimo grandinės pavadinime turi žymėjimą X.

**B užaštrinimo kampas**

Naudojant nurodytus galandinimo rėmelius ir tinkamo skersmens dildes, automatiškai pasiekiamas teisingas užaštrinimo kampas.

Dantukų formos	Kampai (°)	
	A	B
Micro = pusiau kalto formos dantukas pvz. 63 PM3, 26 RM3, 36 RM	30	75
Super = pilnai kalto formos dantukas pvz. 63 PS3, 26 RS, 36 RS3	30	60
Išilginio pjovimo grandinė pvz. 63 PMX, 36 RMX	10	75

Pjovimo grandinės darbinų narelių forma turi būti vienoda. Nevienodi kampai sąlygoja netolygų pjovimo grandinės darbą, didesnį pjovimo grandinės nusidėvimą – iki grandinės trūkimo.

**29.4 Dildės rėmelis**

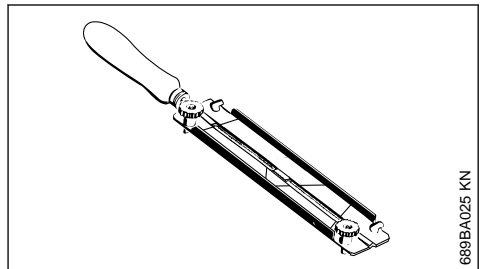

► naudoti specialų rėmelį su dilde

Pjovimo grandinės galąsti ranka, tik naudojant specialų rėmelį su dilde (Specialus įrankis, žiūrėti lentelėje "Galandinimo įrankiai"). Šie rėmeliai turi specialų ženklinį užgalandinimo kampui.

**Naudoti tik specialias dildes, skirtas grandinių galandinimui!** Kitos dildės pjovimo grandinėms aštrinti netinka.

## 29.5 Kampų patikrinimui

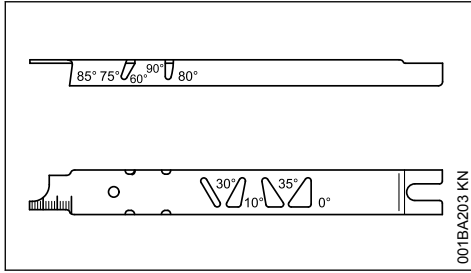

STIHL kalibruota plokštelė (Specialus įrankis, žiūrėti lentelėje "Galandinimo įrankiai") – universalus įrankis, skirtas priekinės briaunos, užgalandinimo kampo tikrinimui, gylio ribotuvui žeminti, dantuko gylio nustatymui, griovelio, alyvos angų išvalymui.

## 29.6 Teisingas galandinimas

- ▶ Galandinimo įrankius pasirinkti, atsižvelgiant į pjovimo grandinės žingsnį
- ▶ pjovimo juosta, reikalui esant įtempti
- ▶ pjovimo grandinę užblokuoti – apsauginė rankena pastumiama į priekį
- ▶ norint patraukti grandinę, apsauginę rankeną patraukti link vamzdinės rankenos: grandinės stabdys išjungtas. Esant grandinės stabdymo sistemai QuickStop Super, papildomai paspausti apsauginį akceleratoriaus klavišą
- ▶ Dažniau aštrinti, nuimti mažiau paviršiaus nedideliame paaštrinimui pakaks pabrukti dilde du – tris kartus

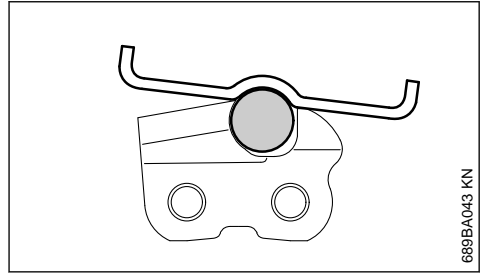
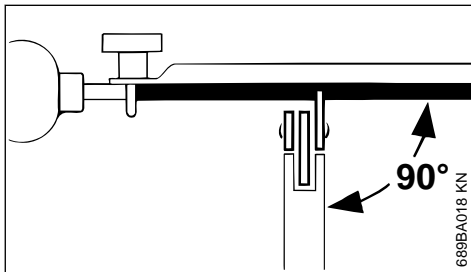

- ▶ Dildę laikyti: **horizontaliai** (dešiniu kampu į pjovimo juostos šoninį paviršių) išlaikant tinkamą užgalandinimo kampą – pagal atžymas ant galandinimo rėmelio – rėmelį uždėti ant dantuko viršaus ir ant gylio ribotuvo
- ▶ grandinę aštrinti tik iš vidaus į išorę
- ▶ dildė nuima metalo sluoksnį, tik aštrinant judesiu į priekį – atliekant judesį atgal, dildę kilstelėti
- ▶ nebraukti dilde per grandinės jungiamuosius centrinius narelius
- ▶ dildę reguliariai pasukti, kad būtų išvengta vienpusio jos dilimo
- ▶ aštrinimo metu atsiradusias metalo drožles pašalinti kietu medžio gabalėliu
- ▶ užgalandinimo kampus patikrinti kalibruota plokštele

Visi pjaunamieji dantukai turi būti vienodo ilgio.

Esant nevienodam dantukų ilgiui, jų aukštis būna taip pat nevienodas, kas sąlygoja pjovimo grandinės trūkčiojimą ir jos trūkimą.

- ▶ visus pjaunamuosius grandinės dantukus aštrinti pagal mažiausią pjaunamąjį dantuką – geriausiai tai gali atlikti prekybos atstovas elektriniu galandinimo prietaisu

## 29.7 Dantuko pjovimo gylio ribojimas

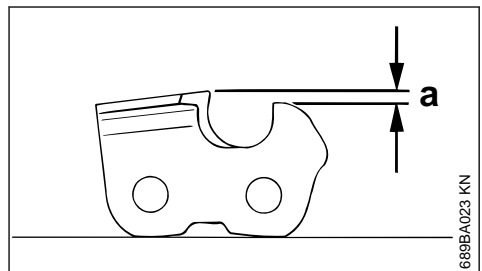

Gylio ribotuvo aukštis pjovimo dantuko atžvilgiu formuoja drožlės storumą.

**a Privalomas nuotolis tarp gylio ribotuvo ir pjovimo briaunos**

Pjaunant minkštą medieną, išskyrus tada, kai ji išalus, gylio ribotuvo aukštį galima padidinti iki 0,2 mm (0.008").

Grandinės žingsnis		Gylio ribotuvus Atstumas(a)	
Coliais	(mm)	mm	(coliais)
1/4 P	(6,35)	0,45	(0.018)
1/4	(6,35)	0,65	(0.026)
3/8 P	(9,32)	0,65	(0.026)
0.325	(8,25)	0,65	(0.026)
3/8	(9,32)	0,65	(0.026)
0.404	(10,26)	0,80	(0.031)

**29.8 Gylio ribotuvo žeminimas**

Aštrinant pjovimo dantuką, nuotolis tarp gylio ribotuvo ir pjovimo briaunos mažėja.

- po kiekvieno aštrinimo reikia tikrinti gylio ribotuvo aukštį gylio ribotuvo plokštelės pagalba

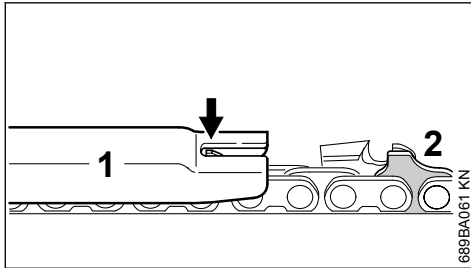

- Pjovimo grandinės žingsnį atitinkančią plokštelę (1) uždėti ant grandinės – jei gylio ribotuvus išlenda virš plokštelės, jį reikia pažeminti

Pjovimo grandinės su dvigubu varančiojo narelio gylio ribotuvu (2) – viršutinė dvigubo gylio ribotuvo dalis (2) (su serviso atžyma) galandama kartu su pjaunančiojo dantuko gylio ribotuvu.

**! ISPEJIMAS**

Likusioji gylio ribotuvo prie jungiamojo narelio dalis taip pat varančiojo narelio gylio ribotuvus negali būti šlifuojami, priešingu atveju, gali padėti pjūklo atmetimo atgal pavojus.

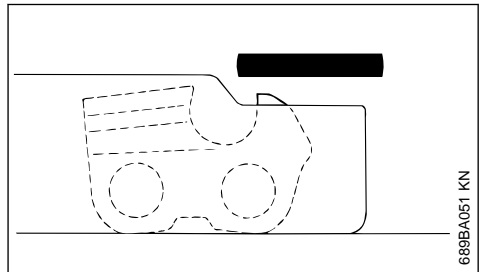

- Gylio ribotuvą žeminti kaip parodyta iliustracijoje

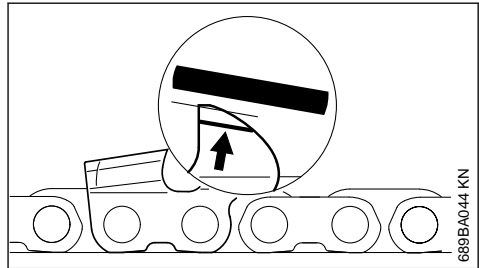

- pabaigoje lygiagrečiai su serviso atžymomis (žiūr.rodyklė) nušlifuoti gylio ribotuvo viršutinę dalį su plokštele iš galandinimo rinkinio – negalima sužeminti ribotuvą žemiau atžymos

**! ISPEJIMAS**

Per žemi gylio ribotuvai padidina motorinio pjūklo atmetimą atgal.

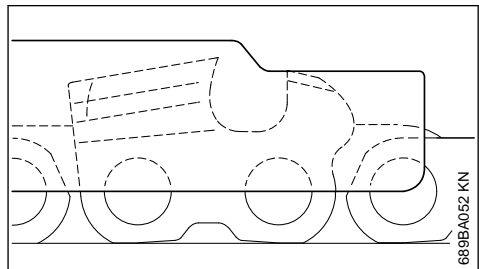

- Ant pjovimo grandinės uždėti ribotuvo plokštelę – aukščiausia ribotuvo vieta turi sutapti su plokštele

- ▶ po galandinimo pjovimo grandinę kruopščiai nuvalyti, pašalinti prilipusias drožles ar dulkes
  - pjovimo grandinę gerai sutepti
- ▶ ilgesnį laiką nedirbant, pjovimo grandinę saugoti nuvalytą ir gerai suteptą

**Galandinimo įrankiai (Specialūs reikmenys)**

Grandinės žingsnis	Apvali dildė Ø	Apvali dildė	Dildės rėmelis	Kalibruota plokštelė	Plokščia dildė	Galandinimo rinkinys <sup>1)</sup>
Coliais (mm)	mm (coliais)	Det.Nr.	Det.Nr.	Det.Nr.	Det.Nr.	Det.Nr.
1/4 P (6,35)	3,2 (1/8)	5605 771 3206	5605 750 4300	0000 893 4005	0814 252 3356	5605 007 1000
1/4 (6,35)	4,0 (5/32)	5605 772 4006	5605 750 4327	1110 893 4000	0814 252 3356	5605 007 1027
3/8 P (9,32)	4,0 (5/32)	5605 772 4006	5605 750 4327	1110 893 4000	0814 252 3356	5605 007 1027
0.325 (8,25)	4,8 (3/16)	5605 772 4806	5605 750 4328	1110 893 4000	0814 252 3356	5605 007 1028
3/8 (9,32)	5,2 (13/64)	5605 772 5206	5605 750 4329	1110 893 4000	0814 252 3356	5605 007 1029
0.404 (10,26)	5,5 (7/32)	5605 772 5506	5605 750 4330	1106 893 4000	0814 252 3356	5605 007 1030

1) susideda iš dildės rėmelio su apvalia dilde, plokščios dildės ir ribotuvo plokštelės

**30 Techninė priežiūra ir remontas**

	Tiesni duomenys susiję su normaliomis eksploataavimo sąlygomis. Kitomis sąlygomis (esant dideliam dulkių susidarymui, dervuotai medienai, tropinių rūšių medienai) ir prailgintam kasdieniam darbui, nurodytus intervalus reikia atitinkamai sutrumpinti. Retai dirbant, intervalus galima atitinkamai pailginti.	prieš darbo pradžią	baigus darbą ar kasdien	po kiekvieno degalų užpylimo	kas savaitę	kas mėnesį	kartą į metus	esant sutrikimų	esant pažeidimų	jei reikia
visas įrenginys	Vizualinė apžiūra (būklė, sandarumas)	X		X						
	išvalyti		X							
Akceleratoriaus rankenėlė, akceleratoriaus rankenėlių blokavimo įtaisas, droselinės sklendės svirtis, paleidimo sklendės svirtis, sustabdymo jungiklis, kombinuotoji svirtis (atsižvelgiant į įrangą)	Veikimo patikra	X		X						
Grandinės stabdys	Veikimo patikra	X		X						
	patikrina prekybos atstovas <sup>1)</sup>									X
Rankinis degalų siurblys (jei yra)	patikrinti	X								
	taiso specialistas <sup>1)</sup>								X	
Siurbimo galvutė / degalų bako filtras	patikrinti					X				
	išvalyti, pakeisti filtro idėklą					X		X		

Tolesni duomenys susiję su normaliomis eksploataavimo sąlygomis. Kitomis sąlygomis (esant dideliam dulkių susidarymui, dervuotai medienai, tropinių rūšių medienai) ir prailgintam kasdieniam darbui, nurodytus intervalus reikia atitinkamai sutrumpinti. Retai dirbant, intervalus galima atitinkamai pailginti.		prieš darbo pradžią	baigus darbą ar kasdien	po kiekvieno degalų užpildymo	kas savaitę	kas mėnesį	kartą į metus	esant sutrikimų	esant pažeidimui	jei reikia
	pakeisti						X		X	X
Degalų bakas	išvalyti					X				
Tepimo alyvos bakas	išvalyti					X				
Pjovimo grandinės tepimas	patikrinti	X								
Pjovimo grandinė	patikrinti, taip pat atsižvelgti į aštrumą	X		X						
	Pjovimo grandinės įtempimo tikrinimas	X		X						
	pagaląsti									X
Pjovimo juosta	patikrinti (nusidėvėjimą, pažeidimus)	X								
	išvalyti ir apversti									X
	pašalinti užvartas					X				
	pakeisti								X	X
Varančioji žvaigždutė	patikrinti				X					
Oro filtras	išvalyti							X		X
	pakeisti								X	
Antivibraciniai elementai	patikrinti	X						X		
	pakeičia prekybos atstovas <sup>1)</sup>								X	
Oro tiekimo anga ventiliatoriaus korpuse	išvalyti		X		X					X
Cilindro briaunos	išvalyti		X			X				X
Karbiuratorius	patikrinti tuščiąją eigą – pjovimo grandinė neturi judėti	X		X						
	jeigu pjovimo grandinė nesustoja laisvos eigos metu, kreiptis į prekybos atstovą <sup>1)</sup>									X
Uždegimo žvakė	Tarpo tarp elektrodų reguliavimas							X		
	pakeisti kas 100 darbo valandų									X
Prieinami varžtai ir veržlės	paveržti <sup>2)</sup>									X
Grandinės gaudytuvas	patikrinti	X								
	pakeisti								X	
Saugos lipdukas	pakeisti								X	

Tolesni duomenys susiję su normaliomis eksploataavimo sąlygomis. Kitomis sąlygomis (esant dideliame dulkių susidarymui, dervuotai medienai, tropinių rūšių medienai) ir prailgintam kasdieniam darbui, nurodytus intervalus reikia atitinkamai sutrumpinti. Retai dirbant, intervalus galima atitinkamai pailginti.	prieš darbo pradžią
	baigus darbą ar kasdien
	po kiekvieno degalų užpylimo
	kas savaitę
	kas mėnesį
	kartą į metus
	esant sutrikimui
esant pažeidimui	
jei reikia	
1)STIHL rekomenduoja STIHL prekybos atstovą.2)pradėjus naudoti motorinius pjūklus (3,4 kW ar didesnės galios) ir dirbus su jais 10–20 valandų, gerai priveržti atraminius cilindro varžtus	

## 31 Kaip sumažinti įrenginio dėvėjimąsi ir išvengti gedimų

Šios instrukcijos nurodymų laikymasis leidžia išvengti nerelėg didelio susidėvėjimo ir įrenginio gedimų.

Reikia taip kruopščiai naudoti, prižiūrėti ir saugoti įrenginį, kaip aprašyta šioje naudojimo instrukcijoje.

Dėl visų gedimų, kurie atsirado dėl saugumo, valdymo ir priežiūros nurodymų nesilaikymo, atsakingas pats naudotojas. Prie jų priskiriami šie gedimai:

- dėl STIHL neleidžiamų įrenginio konstrukcijos pakeitimų
- dėl papildomos įrangos, kuri yra prastos kokybės arba nerekomenduojama bei netinka šiam įrenginiui, naudojimo
- dėl įrenginio naudojimo ne pagal paskirtį
- dėl įrenginio naudojimo sportinėse ir kitose varžybose
- dėl tolimesnio įrenginio su pažeistomis detalėmis ar mazgais naudojimo

### 31.1 Techninės priežiūros darbai

Visi skyriuje "Nurodymai techninei priežiūrai ir remontui" aprašyti darbai turi būti atliekami reguliariai. Jeigu šių darbų negali atlikti pats naudotojas, reikia kreiptis į specializuotas dirbtuves.

STIHL rekomenduoja techninės priežiūros ir remonto darbus pavesti atlikti tik specializuotam STIHL prekybos atstovui. STIHL specializuoti pardavėjai reguliariai apmokomi ir gauna techninę informaciją.

Jeigu šie darbai nebuvo atlikti arba atlikti nereguliariai, gali atsirasti gedimai, dėl kurių atsakingas pats naudotojas. Prie jų priskiriama:

- Variklio gedimai dėl ne laiku atliktos ar netinkamos techninės priežiūros (pvz. oro ir degalų filtrų), neteisingo karbiuratoriaus sureguliuavimo arba nepakankamo aušinimo angų valymo (starterio grotelių, cilindro briaunų)
- korozija ir kiti dėl jos atsiradę gedimai dėl neteisingo sandėliavimo
- gedimai ir pasekmės dėl neoriginalių, nekokybiškų detalių naudojimo

### 31.2 Besidėvinčios detalės

Kai kurios įrenginio detalės normaliai dėvėsi, taip pat ir įrenginį eksploatuojant pagal paskirtį, todėl priklausomai nuo rūšies ir naudojimo trukmės, būtina jas laiku pakeisti. Prie jų priskiriama:

- pjovimo grandinė, juosta
- darbinės dalys (sankaba, sankabos būgnelis, varančioji žvaigždutė)
- Filtrai (oro, alyvos, degalų)
- Užvedimo mechanizmas
- Uždegimo žvakė
- Antivibracinės sistemos guminiai elementai

## 32 Svarbiausios dalys

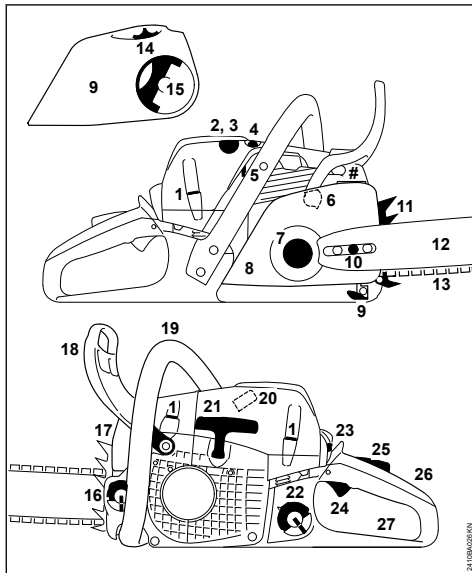

- 1 Karbiuratoriaus gaubto spynelė
- 2 Rankenų šildymo jungiklis <sup>1)</sup>
- 3 Rankinis kuro siurbliukas <sup>1)</sup>
- 4 Dekompresinis vožtuvas <sup>1)</sup>
- 5 Dangtelis (Vasaros režimas ir žiemos režimas)
- 6 Grandinės stabdys
- 7 Varančioji žvaigždutė
- 8 Sankabos gaubtas
- 9 Grandinės gaudytuvas
- 10 šoninis pjovimo grandinės įtempimas <sup>1)</sup>
- 11 Atraminiai dantukai
- 12 Pjovimo juosta
- 13 Oilomatic – pjovimo grandinė
- 14 Įtempimo ratukas <sup>1)</sup> (Greitas grandinės įtempimas)
- 15 Veržlės rankenėlė <sup>1)</sup> (Greitas grandinės įtempimas)
- 16 Alyvos rezervuaro kamštis
- 17 Duslintuvas
- 18 Apsauginio stabdžio rankena
- 19 Priekinė rankena (Vamzdinė rankena)
- 20 Uždegimo žvakės laidas

<sup>1)</sup> Priklausomai nuo modelio

<sup>1)</sup> pagal ISO 11681 +/- 50 1/min

- 21 Užvedimo rankenėlė
  - 22 Degalų rezervuaro kamštis
  - 23 Oro ir kuro padavimo valdymo sklendė
  - 24 Akceleratoriaus rankenėlė
  - 25 Apsauginis akceleratoriaus klavišas
  - 26 Rėmo rankena
  - 27 Rėmo rankenos padas
- # Įrenginio numeris

## 33 Techniniai daviniai

### 33.1 Variklis

Vieno cilindro dvitaktis STIHL variklis

Cilindro darbinis tūris:	42,6 cm <sup>3</sup>
Cilindro kiaurymė:	42,5 mm
Stūmoklio eiga:	30 mm
Galia pagal ISO 7293:	2,3 kW (3,1 AG) prie 10 500 1/min.
Laisvos eigos sūkių skaičius: <sup>1)</sup>	2800 1/min.

### 33.2 Uždegimo sistema

Elektroniškai valdoma magneta

Uždegimo žvakė (su apsauga nuo trukdžių): NGK CMR6H, BOSCH USR4AC  
Atstumas tarp elektrodų: 0,5 mm

### 33.3 Degalų tiekimo sistema

Nejautrus padėties kitimui membraninis karbiuratorius su integruotu degalų siurbliuku

Degalų bako talpa: 390 cm<sup>3</sup> (0,39 l)

### 33.4 Pjovimo grandinės tepimas

Stūmoklinis siurblys (pilnai automatinis), dirbantis priklausomai nuo sūkių skaičiaus – papildomai rankinis alyvos kiekio reguliavimas

Alyvos grandinei rezervoaro tūris: 250 cm<sup>3</sup> (0,25 l)

### 33.5 Svoris

be degalų, be pjovimo įrangos

MS 241 C-M:	4,5 kg
MS 241 C-M VW su šildomomis rankenomis ir apšildomu karbiuratoriumi:	4,8 kg
MS 241 C-BEM su ErgoStart ir greito grandinės įtempimo įranga:	4,9 kg



### 33.6 Pjovimo įranga

Faktinis pjovimo įrangos ilgis gali būti mažesnis nei nurodytas.

#### 33.6.1 Pjovimo juostos .325" Rollomatic E

Pjovimo juostų ilgiai: 35, 40, 45 cm  
 Žingsnis: .325" (8,25 mm)  
 Juostos griovelio plotis: 1,6 mm  
 Varomoji žvaigždutė: 11 dantų

#### 33.6.2 Pjovimo juostos 3/8" P Rollomatic E

Pjovimo juostų ilgiai: 30, 35, 40, 45 cm  
 Žingsnis: 3/8" P (9,32 mm)  
 Juostos griovelio plotis: 1,3 mm  
 Varomoji žvaigždutė: 9 dantų

#### 33.6.3 Pjovimo grandinės .325"

"Rapid Micro 3" (26 RM3), tipas 3634  
 Žingsnis: .325" (8,25 mm)  
 Varančiojo narelio narelio storis: 1,6 mm

#### 33.6.4 Pjovimo grandinės 3/8" P

"Picco Super" (63 PS), tipas 3617  
 "Picco Super 3" (63 PS3), tipas 3616  
 "Picco Duro 3" (63 PD3), tipas 3612  
 Žingsnis: 3/8" P (9,32 mm)  
 Varančiojo narelio narelio storis: 1,3 mm

#### 33.6.5 Varančioji žvaigždutė

7-dantų, skirta .325"  
 Maks. grandinės greitis pagal ISO 11681: 25,6 m/s  
 Grandinės greitis esant maksimaliai 19,3 m/s galiai:

6-dantų, 3/8" P  
 Maks. grandinės greitis pagal ISO 11681: 24,8 m/s  
 Grandinės greitis esant maksimaliai 18,6 m/s galiai:

### 33.7 Garso lygio ir vibracijos vertės

Išsamesnius duomenis apie atitikimą vibracijos reikalavimams pagal direktyvą 2002/44/EG ieškote [www.stihl.com/vib](http://www.stihl.com/vib)

#### 33.7.1 Garso lygis $L_{peq}$ pagal ISO 22868

103 dB(A)

#### 33.7.2 Triukšmo lygis $L_w$ pagal ISO 22868

115 dB(A)

#### 33.7.3 Vibracijos vertė $a_{hv,eq}$ pagal ISO 22867

Rankena kairė: 2,9 m/s<sup>2</sup>  
 Rankena dešinė: 2,9 m/s<sup>2</sup>

Garso lygio ir triukšmo lygio K-Wert nach RL 2006/42/EG = 2,0 dB(A); faktorius vertė pagal K-vibracijos K- faktorius vertė pagal RL 2006/42/EG = 2,0 m/s<sup>2</sup>.

### 33.8 REACH

REACH pažymi ES potvarkį dėl registravimo, vertinimo ir chemikalų leistinas normas.

Informacijos apie atitikimą REACH potvarkiui (ES) Nr. 1907/2006 žiūrėti [www.stihl.com/reach](http://www.stihl.com/reach)

### 33.9 Išmetamųjų dujų emisijos vertė

ES tipo patvirtinimo metodu išmatuota CO<sub>2</sub> vertė yra nurodyta [www.stihl.com/co2](http://www.stihl.com/co2) puslapyje kartu su konkreto gaminio techniniais duomenimis.

Išmatuota CO<sub>2</sub> vertė nustatyta remiantis tipišku varikliu taikant standartizuotą tikrinimo metodą laboratorijos sąlygomis ir nėra aiški arba numanoma konkreto variklio eksploatacinių charakteristikų garantija.

Jei laikomasi šioje naudojimo instrukcijoje aprašytos paskirties ir nurodytos techninės priežiūros, išmetamųjų dujų emisijos vertei keliami reikalavimai išpildomi. Bet kokia variklio modifikacija panaikina leidimą jį eksploatuoti.

## 34 Atsarginių dalių įsigijimas

Užsakydami atsargines dalis, įrašykite pjūklo prekinį ženklą, jo gamyklinį numerį bei pjovimo juostos, grandinės numerius žemiau esančioje lentelėje. Taip Jums bus lengviau įsigyti naują darbinę įrangą.

Pjovimo juosta ir grandinė yra besidėvinčios detalės. Perkant šias dalis, pakanka nurodyti motorinio pjūklo prekinį ženklą, detalių numerius ir paavadinimus.

Užsakymo blankas

[renginio nu meris

Pjovimo juostos numeris

Pjovimo grandinės numeris

## 35 Pastabos dėl remonto darbų

Šio įrenginio naudotojas gali atlikti tik tuos priežiūros ir remonto darbus, kurie aprašyti šioje

naudojimo instrukcijoje. Kitus remonto darbus gali atlikti tik specializuotas pardavējas.

STIHL rekomenduoja techninės priežiūros ir remonto darbus pavesti atlikti tik specializuotam STIHL prekybos atstovui. STIHL specializuoti pardavėjai reguliariai apmokomi ir gauna techninę informaciją.

Remontuojant naudoti tik atsargines dalis, kurias STIHL leidžia naudoti šiam įrenginiui. Naudoti tik kokybiškas atsargines detales. Priešingu atveju gali kilti nelaimingo atsitikimo pavojus ar atsirasti gedimai įrenginyje.

STIHL rekomenduoja naudoti tik STIHL originalias atsargines detales.

STIHL originalias atsargines dalis atpažinsite pagal STIHL atsarginės detalės numerį, pagal užrašą **STIHL** ir taip pat STIHL atsarginės detalės atpažinimo ženklą **SE**. (ant smulkių detalių gali būti tik šis ženklas).

## 36 Antrinis panaudojimas

Sunaikinant laikytis specifinių šalies reikalavimų antriam perdirbimui.

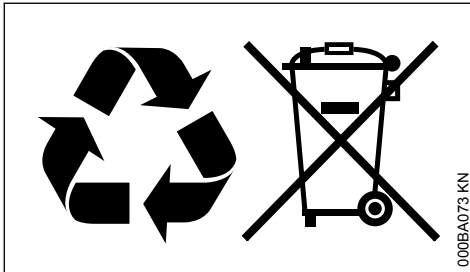

STIHL prietaisai nepriskiriami buitinėms šiukšlėms. STIHL įrenginį, akumuliatorių, priedus ir supakavimą pristatyti nekenksmingam aplinkai antriam perdirbimui.

Aktuali informacija apie atliekų šalinimą yra pas STIHL prekybos atstovą.

## 37 ES- atitikties sertifikatas

ANDREAS STIHL AG & Co. KG  
Badstr. 115  
D-71336 Waiblingen  
Vokietija

prisiimdama visą atsakomybę deklaruoja, kad

Gaminio rūšis: Motorinis pjūklas  
Gamintojo prekių ženklas: STIHL  
Tipas: MS 241 C  
MS 241 C-BEM

MS 241 C-M  
MS 241 C-M VW  
MS 241 C-MQ  
1143

Serijos identifikacinis numeris:  
Cilindro darbinis tūris: 42,6 cm<sup>3</sup>

atitinka jam taikomas Direktyvų 2011/65/ES, 2006/42/EB, 2014/30/ES ir 2000/14/EB nuostatas ir yra sukonstruotas bei pagamintas vadovaujantis toliau išvardytų standartų versijomis, galiojusiomis pagaminimo metu:

EN ISO 11681-1, EN 55012, EN 61000-6-1

Išmatuotasis ir garantuotasis garso galios lygis buvo nustatyti vadovaujantis Direktyvos 2000/14/EB V priedu taikant ISO 9207 standartą.

### Išmatuotasis garso galios lygis

115 dB(A)

### Garantuotasis garso galios lygis

117 dB(A)

EB tipo bandymas buvo atliktas

DPLF

Deutsche Prüf- und Zertifizierungsstelle für Land- und Forsttechnik GbR (NB 0363)  
Spremlberger Straße 1  
D-64823 Groß-Umstadt

**Kokybės pažymėjimo Nr.**  
K-EG-2010/5607

Techninė dokumentacija saugoma:

ANDREAS STIHL AG & Co. KG  
Produktzulassung

Pagaminimo metai ir įrenginio numeris nurodyti ant įrenginio.

Waiblingen, 2020-02-03

ANDREAS STIHL AG & Co. KG

[monės vardu

Dr. Jürgen Hoffmann

Gaminių duomenų, jiems taikomų nuostatų ir patvirtinimo skyriaus vadovas

CE





Darbināt degvielas rokas sūkni

## 1.2 Nodaļu apzīmējumi tekstā



### BRĪDINĀJUMS

Brīdinājums par nelaimes gadījumiem un traumu risku cilvēkiem, kā arī par būtiskiem materiāliem zaudējumiem.

### NORĀDĪJUMS

Brīdinājums par ierīces vai tās atsevišķu detaļu bojājuma iespējamību.

## 1.3 Tehniskie jauninājumi

STIHL nepārtraukti strādā pie mašīnu un ierīču pilnveidošanas, tāpēc tiek rezervētas tiesības mainīt komplektācijas apjomu, tehniku un aprīkojumu.

Dati un attēli lietošanas instrukcijā nevar kalpot par pamatu pretenziju iesniegšanai.

## 2 Drošības norādījumi



Strādājot ar motorzāģi, ir jāievēro īpaši drošības pasākumi, jo tā ķēde kustas ar ļoti lielu ātrumu un griezējzobi ir ārkārtīgi asi.



Visa lietošanas instrukcija uzmanīgi jāizlasa pirms darba sākšanas un jā saglabā vēlākai izmantošanai. Lietošanas instrukcijas neievērošana var apdraudēt dzīvību.

### 2.1 Vispārīgie norādījumi

Jāņem vērā visi spēkā esošie darba drošības priekšraksti, piemēram, profesionālo asociāciju darba drošības noteikumi u.c.

Saskaņā ar nacionālajiem vai vietējiem noteikumiem troksni radošu motorzāģu lietošana noteiktā laika periodā var būt ierobežota.

Tam, kurš pirmo reizi strādā ar motorzāģi: no pārdevēja vai cita speciālista jāuzzina informācija par tās drošu lietošanu – vai jāpiedalās speciālos kursos.

Nepilngadīgie nedrīkst strādāt ar motorzāģi – izņemot par 16 gadiem vecākus jauniešus, kas tiek apmācīti, strādājot pieaugušo uzraudzībā.

Bērniem, dzīvniekiem un skatītājiem jāuzturas drošā attālumā.

Lietotājs ir atbildīgs par nelaimes gadījumiem vai apdraudējumu, kas skar citas personas vai viņu īpašumu.

Motorzāģi drīkst nodot citām personām vai iznomāt tikai tad, ja tās prot ar to rīkoties; ikreiz jādod līdz lietošanas instrukcija.

Tie, kas strādā ar motorzāģi, nedrīkst būt noguruši, viņiem jābūt veselīgiem un mundriem. Tiem, kas veselības apsvērumu dēļ nedrīkst piepūlēties, jāpajautā savam ārstam, vai viņi var strādāt ar motorzāģi.

Ar motorzāģi nedrīkst strādāt pēc alkohola, narkotiku vai tādu zāļu vai preparātu lietošanas, kas varētu iespaidot reakcijas spējas.

Pārceļiet darbu, ja laika apstākļi ir nelabvēlīgi (lietus, sniegs, ledus, vējš) – paaugstināts nelaimes gadījumu risks!

Attiecas tikai uz sirdsdarbības stimulatoru valkātājiem: šī motorzāģa aizdedzes sistēma rada ļoti nelielu elektromagnētisko lauku. Nevar pilnīgi izslēgt ietekmi uz atsevišķu tipu elektriskajiem sirdsdarbības stimulatoriem. Lai novērstu veselības apdraudējumu, STIHL iesaka konsultēties ar ārstējošo ārstu un sirdsdarbības stimulatora ražotāju.

### 2.2 Nosacījumiem atbilstīga lietošana

Ar motorzāģi drīkst zāgēt tikai koku un no koknes sastāvošus priekšmetus.

Motorzāģi nedrīkst izmantot citiem nolūkiem – nelaimes gadījumu risks!

Nepārveidojiet motorzāģi – tas var apdraudēt drošību. STIHL neuzņemas nekādu atbildību par bīstamību vai zaudējumiem, kas radušies cilvēkiem vai īpašumam, lietojot neatļautas papildierīces.

### 2.3 Apģērbs un aprīkojums

Lietojiet priekšrakstiem atbilstīgu apģērbu un aprīkojumu.



Apģērbam jābūt mērķtiecīgi izvēlētam un tas nedrīkst traucēt. Valkājiet cieši pieguļošu apģērbu ar **ieliktņiem, kas pasargā no sagriešanās** – kombinezonu, nevis darba uzsvārci.

Nedrīkst valkāt apģērbu, kas varētu iestrēgt kokos, krūmājos vai motorzāģa kustīgajās detaļās. Tāpat nevalkājiet šalles, kaklasaites un rotaslietas. Garus matus sasieniet un droši nosedziet (ar lakatu, cepuri, ķiveri u.t.t.).



Jāvalkā **piemēroti apavi** ar aizsardzību pret iegriezumiem, rievotu zoli un tērauda ieliktni.



## BRĪDINĀJUMS



Lai mazinātu acu traumu risku, valkājiet cieši piegulošas aizsargbrilles atbilstīgi standartam EN 166 vai sejas aizsargu. Raugieties, lai aizsargbrilles un sejas aizsargs būtu uzlikti pareizi.

Izmantojiet individuālos aizsardzības līdzekļus pret troksni – piemēram, ausu aizbāžņus.

Valkājiet aizsargķiveri, ja pastāv priekšmetu nokrišanas risks.



Valkājiet izturīgus darba cimdus no izturīga materiāla (piem., ādas).

STIHL piedāvā plašu individuālā aizsargaprīkojuma sortimentu.

## 2.4 Transportēšana

Pirms transportēšanas – arī tad, ja tā notiek tikai nelielos attālumos, – vienmēr jāizslēdz motorzāģis, jānofiksē ķēdes bremze un jāuzliek ķēdes aizsargs. Tādējādi tiks novērsta nejaušas zāģa ķēdes iedarbināšanas iespēja.

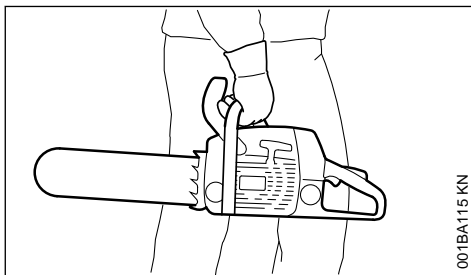

Motorzāģis jāpārnēsā tikai aiz caurules roktura – karstais troksņa slāpētājs pavērsts prom no ķermeņa, vadsliede uz aizmuguri. Nepieskarieties karstām detaļām, sevišķi troksņu slāpētājam – apdegumu risks!

Transportlīdzekļos: motorzāģis jānodrošina pret apgāšanos, bojājumiem, kā arī degvielas noplūdi.

## 2.5 Tīršana

Plastmasas detaļas tīriet ar drāniņu. Abrazīvi vai kodīgi tīršanas līdzekļi var sabojāt plastmasu.

Notīriet no motorzāģa putekļus un netīrumus – neizmantojiet taukus šķīdinošus līdzekļus.

Ja nepieciešams, iztīriet dzesēšanas gaisa atveres.

Motorzāģa tīršanai neizmantojiet augstspiediena tīrītājus. Spēcīgā ūdens strūkļa var sabojāt motorzāģa daļas.

## 2.6 Piederumi

Šim motorzāģim drīkst piemontēt tikai STIHL akceptētus vai tiem tehniskā ziņā līdzvērtīgus instrumentus, vadsliedes, zāģa ķēdes, ķēdes ratus vai papildu piederumus. Ar jautājumiem lūdzam vērsties pie dīlera. Drīkst izmantot tikai augstas kvalitātes instrumentus vai piederumus. Ja tas netiek ievērots, iespējami nelaimes gadījumi vai motorzāģa bojājumi.

STIHL iesaka izmantot STIHL oriģinālos instrumentus, vadsliedes, zāģa ķēdes, ķēdes ratus un piederumus. To īpašības ir optimāli pielāgotas šim izstrādājumam un lietotāja vajadzībām.

## 2.7 Degvielas uzpilde



**Benzīns ārkārtīgi viegli uzliesmo – sargāt no atklātas uguns, neizšļakstīt degvielu, nesmēķēt.**

Pirms degvielas uzpildes jāapstādina motors.

Nedrīkst uzpildīt degvielu, kamēr motors vēl ir karsts – degviela var pārlīt – **ugunsbīstamība!**

Degvielas tvertnes vāks jāatver uzmanīgi, ļaujot lēnām pazemināties spiedienam tvertnē un raugoties, lai neizšļakstās degviela.

Degvielas uzpilde jāveic tikai labi vēdināmās vietās. Ja degviela izšļakstās, motorzāģis nekavējoties jānoņir. Degviela nedrīkst nonākt uz apģērba, bet, ja tā ir noticis, apģērbs nekavējoties jānomaina.

Motorzāģi sērijveidā var būt aprīkoti ar atšķirīgiem degvielas tvertnes vāciņiem:

### Tvertnes vāks ar atliecama loku (bajonetes aizslēgs)



Degvielas tvertnes vāciņu ar atvāžamu stīpu (bajonetes aizslēgu) ievietojiet pareizi, pagrieziet līdz atdurei un nolokiet stīpu.

Tādā veidā samazināsies risks, ka vibrāciju rezultātā degvielas tvertnes vāciņš atbrīvosies un izplūds degviela.



Lai nepieļautu nogurumu un uzmanības zudumu, savlaicīgi jāparedz darba pārtraukumi – **nelaimes gadījumu risks!**

Zāģēšanas laikā radušies putekļi (piemēram, koknes putekļi), tvaiki un dūmi var būt kaitīgi veselībai. Putekļu veidošanās gadījumā jālieto aizsargmaska ar putekļu filtru.

Kad motors darbojas: zāģa ķēde vēl kādu brīdi turpina griezties arī pēc gāzes sviras atlaišanas – inerces efekts!

**Nesmēķējiet** motorzāģa darbināšanas laikā un tā tiešā tuvumā apkārtnē – **ugunsbīstamība!** No degvielas sistēmas var iztvaikot strauji uzliesmojoši benzīna tvaiki.

Zāģa ķēde jāpārbauda regulāri, ar nelieliem intervāliem un manāmu izmaiņu gadījumā.

- Apturiet motoru un pagaidiet, līdz zāģa ķēde pilnībā apstājas.
- Pārbaudiet ierīces daļu stāvokli un stiprinājumu.
- Pārbaudiet asumu.

Kad darbojas motors, nepieskarieties zāģa ķēdei. Ja zāģa ķēdi bloķē kāds priekšmets, nekavējoties apturiet motoru – tikai tad izņemiet priekšmetu – **savainošanās risks!**

Pirms atstāt motorzāģi, apstādiniet motoru.

Lai nomainītu zāģa ķēdi, vispirms apturiet motoru. Nejaušas motora iedarbināšanas gadījumā pastāv **savainošanās risks!**

Viegli uzliesmojoši materiāli (piemēram, koka skaidas, koku miza, sausa zāle, degviela) jātur drošā attālumā no karsto atgāzu plūsmas un karstā trokšņa slāpētāja – **ugunsbīstamība!** Trokšņa slāpētāji ar katalizatoru var kļūt īpaši karsti.

Nekādā gadījumā nedrīkst strādāt bez ķēdes eļļošanas, tādēļ regulāri pārbaudiet eļļas līmeni tvertnē. Ja eļļas līmenis tvertnē ir pārāk zems, nekavējoties pārtrauciet darbu un uzpildiet ķēdes smērēļļu – skat. arī sadaļu "Ķēdes smērēļļas uzpildīšana" un "Ķēdes eļļošanas pārbaude".

Ja uz motorzāģi ir iedarbojusies neparedzēta slo-dze (piemēram, tas ir bijis pakļauts triecienam vai kritienam), pirms tālākās izmantošanas obligāti jāpārbauda, vai motorzāģa lietošana būs droša – skat. arī sadaļu "Pirms darba".

Sevišķu uzmanību pievērsiet degvielas sistēmas hermētiskumam un drošības ierīču pareizai darbībai. Nekādā ziņā nedrīkst turpināt lietot motorzāģi, ja tas nav darba kārtībā. Šaubu gadījumā konsultējieties ar dīleri.

Nodrošiniet pareizu motora tukšgaitas režīmu, lai zāģa ķēde pēc gāzes sviras atlaišanas vairs negrieztos. Regulāri pārbaudiet un, ja nepieciešams, pieregulējiet tukšgaitas iestatījumu. Ja zāģa ķēde tukšgaitas režīmā tomēr griežas, nododiet to labošanā dīlerim.



Tiklīdz motors sāk darboties, motorzāģis izdala toksiskas atgāzes. Šīs gāzes var būt bez smakas un neredzamas, kā arī saturēt nesadeģušus ogļūdeņražus un benzolu. Nekad nestrādājiet ar motorzāģi slēgtās vai slikti vēdināmās telpās – arī ar zāģiem, kam ir katalizators.

Strādājot grāvjos, ieplakās vai šaurās vietās, vienmēr jābūt nodrošinātai pietiekamai gaisa apmaiņai – **saindēšanās apdraud dzīvību!**

Nelabuma, galvassāpju, redzes traucējumu (piem., samazināta redzes lauka), dzirdes traucējumu, reiboņa gadījumā, kā arī samazinoties koncentrēšanās spējām, darbs nekavējoties jāpārtrauc – līdztekus visam citam šos simptomus var radīt pārāk augsta atgāzu koncentrācija – **var notikt nelaimes gadījums!**

## 2.11 Pēc darba

Jānoslāpē motors, jānofiksē ķēdes bremze un jāuzliek ķēdes aizsargs.

## 2.12 Uzglabāšana

Neizmantošanas laikā motorzāģis jānovieto tā, lai neviens netiktu apdraudēts. Jānodrošina motorzāģa aizsardzība pret neatļautu piekļuvi.

Uzglabājiet motorzāģi drošā vietā, sausā telpā.

## 2.13 Vibrācijas

Izmantojot ierīci ilgāku laiku, iespējami ierīces vibrāciju radīti roku asinsrites traucējumi ("balto pirkstu" slimība).

Vienots izmantošanas ilgums, kas būtu attiecīgā mērā uz ikvienu personu, nav noteikts, jo tas ir atkarīgs no vairākiem ietekmes faktoriem.

Izmantošanas ilgums pagarinās:

- pasargājot rokas (ar siltiem cimdkiem)
- ievērojot pārtraukumus

Izmantošanas ilgums saīsinašs:

- ja personai ir īpaša predispozīcija pret nepietiekamu asinsriti (pazīme: pirksti bieži kļūst auksti, tirpst)
- zemā ārējā gaisa temperatūrā
- atkarībā no satveršanas spēka (stingrs satvērumš kavē asinsriti)

Regulāri un ilgstoši izmantojot ierīci un atkārtoti novērojot attiecīgos simptomus (piem., pirkstu tirpšanu), ieteicama medicīniska izmeklēšana.

## 2.14 Apkope un remonts

Pirms jebkādiem remonta, tīrīšanas un apkopes darbiem, kā arī darbiem ar griezējaprīkojumu vienmēr jāapstādina motors. Nejaušas zāga ķēdes iedarbināšanas gadījumā pastāv **savainošanās risks!**

Regulāri jāveic motorzāga apkope. Veiciet tikai tos apkopes un remonta darbus, kas ir aprakstīti lietošanas instrukcijā. Visi citi darbi jāveic dīlerim.

STIHL iesaka uzticēt tehniskās apkopes un remonta darbu izpildi tikai STIHL dīlerim. STIHL dīleriem tiek piedāvāts regulāri piedalīties apmācībā, kā arī viņu rīcībā tiek nodota nepieciešamā tehniskā informācija.

Drīkst izmantot tikai augstas kvalitātes rezerves daļas. Ja tas netiek ievērots, iespējami nelaimes gadījumi vai motorzāga bojājumi. Ar jautājumiem lūdzam vērsties pie dīlera.

Nepārveidojiet motorzāgi – var tikt apdraudēta drošība – **nelaimes gadījumu risks!**

Kad ir noņemts aizdedzes vada uzgalis vai izskrūvēta aizdedzes svece, motorzāgi drīkst iekustināt ar iedarbināšanas ierīci tikai tad, ja kombinētā svira atrodas pozīcijā **STOP, 0** vai **0** – aizdedzes dzirksteles ārpus cilindra rada **ugunsbīstamību!**

Neveiciet apkopi un neuzglabājiet motorzāgi atklātas uguns tuvumā – degviela rada **ugunsbīstamību!**

Regulāri pārbaudiet degvielas tvertnes vāciņa hermētiskumu.

Izmantojiet darbderīgas, STIHL atļautas aizdedzes sveces – skat. sadaļu "Tehniskie dati".

Pārbaudiet aizdedzes vadu (nebojāta izolācija, stingrs pieslēgums).

Pārbaudiet, vai trokšņa slāpētājs ir darba kārtībā.

Nedrīkst strādāt ar bojātu trokšņa slāpētāju vai bez tā – **ugunsbīstamība, dzirdes bojājumu risks!**

Nepieskarieties karstam trokšņa slāpētājam – **apdegumu risks!**

Pretvibrācijas elementu stāvoklis ietekmē vibrācijas rādītājus – pretvibrācijas elementi ir regulāri jāpārbauda.

**Pārbaudiet ķēdes atbalstu** – ja tas ir bojāts, nomainiet.

## Motors jāapstādina

- pirms ķēdes spriegojuma pārbaudes
- pirms zāga ķēdes spriegošanas
- pirms zāga ķēdes nomaiņas
- pirms darbības traucējumu novēršanas

**Ievērojiet asināšanas instrukciju** – drošas un pareizas darbības garantēšanai zāga ķēdei un vadslīdei vienmēr jābūt labā darba kārtībā, zāga ķēdei jābūt pareizi uzasinātai, nospriegotai un kārtīgi ieeļļotai.

Zāga ķēde, vadslīde un ķēdes rats savlaicīgi jānomaina.

Regulāri pārbaudiet savienojuma cilindru, vai tas ir darba kārtībā.

Uzglabājiet degvielu un ķēdes smērēļļu šim nolūkam paredzētās un nepārprotami apzīmētās tvertnēs. Uzglabāt tvertnes sausā, vēsā un drošā vietā, kas ir aizsargāta no gaismas un saules stariem.

Ķēdes bremzes funkcijas traucējuma gadījumā motors uzreiz jāaptur – **savainošanās risks!** Konsultējieties ar dīleri – neizmantojiet motorzāgi, kamēr traucējums nav novērsts; skat. sadaļu "Ķēdes bremze".

## 3 Reakcijas spēki

Visbiežāk sastopamie reakcijas spēki ir šādi: atsitiens, pretsitiens un ievilkšana.

### 3.1 Atsitiens radītā bīstamība



Atsitiens var radīt nāvējošas grieztas traumas.

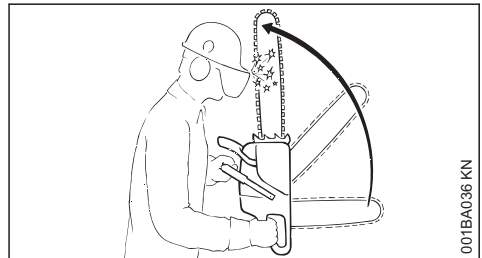

Atsitiens (Kickback) gadījumā zāģis pēkšņi un nekontrolēti var trāpīt lietotājam.



### 3.2 Atsitiens rodas, piemēram, ja

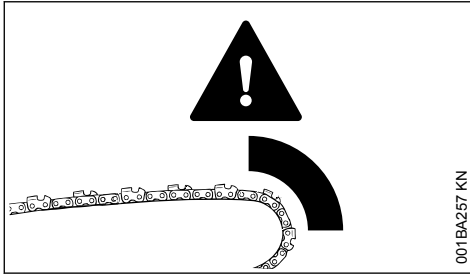

- zāga ķēde sliedes augšējās ceturtdaļas zonā nekontrolēti saskaras ar koku vai cietu objektu
  - piemēram, zara nozāgēšanas laikā nejauši pieskaras citam zaram;
- zāga ķēde pie sliedes gala nedaudz iestrēgst griezumā.

### 3.3 "QuickStop" ķēdes bremze:

noteiktās situācijās tā samazina savainošanās risku – pašu atsitienu novērst nav iespējams. Ķēdes bremzes ieslēgšanas gadījumā zāga ķēde uz sekundes daļu apstājas – skat. šīs lietošanas instrukcijas nodaļu "Ķēdes bremze".

### 3.4 Lai samazinātu atsitienu risku:

- strādājiet pārdomāti un pareizi;
- stingri turiet motorzāģi ar abām rokām un drošu tvērienu;
- zāģējot tikai ar pilnu gāzi;
- vērojiet sliedes galu;
- Nezāģējiet ar sliedes galu.
- ievērojiet piesardzību, zāģējot mazus, sīkstus zarus, zemu pamežu un atzarus – zāga ķēde tajos var iestrēgt;
- Nezāģējiet vairākus zarus vienlaikus.
- nestrādājiet, noliecoties pārāk tālu uz priekšu;
- nezāģējiet virs plecu augstuma;
- ievadiet sliedi iesākta zāģējuma vietā ar vislielāko piesardzību;
- iezāģējiet tikai tādā gadījumā, ja ir apgūts šāds darba paņēmieni
- pievērsiet uzmanību stumbra novietojumam un radītajiem spēkiem, kas var izraisīt iezāģējuma aizvēršanos un zāga ķēdes iestrēgšanu;
- strādājiet tikai ar pareizi uzasinātu un nospirotu zāga ķēdi – dziļuma ierobežotāja atstatums nedrīkst būt pārāk liels;
- lietojiet zāga ķēdi, kas mazina atsitienu, kā arī vadsliedi ar mazu sliedes galviņu.

### 3.5 Ievilkšana (A)

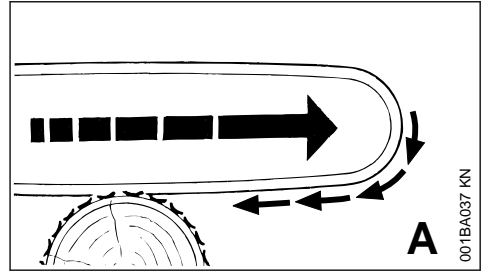

Ja, zāģējot ar vadsliedes apakšpusi – griezumus uz priekšu – zāga ķēde iestrēgst vai koksne saskaras ar cietu objektu, motorzāģis var tikt strauji pavilkts stumbra virzienā – **lai to nepieļautu, vienmēr jābūt droši uzstādītam robainajam aizerim.**

### 3.6 Atsitiens (B)

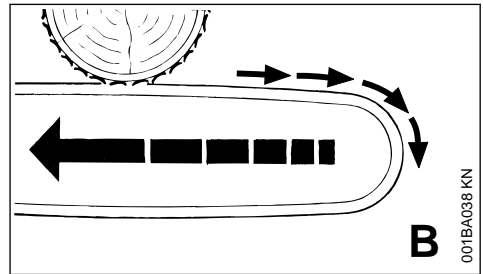

Ja, zāģējot ar vadsliedes augšpusi – griezumus uz aizmuguri – zāga ķēde iestrēgst vai koksne saskaras ar cietu objektu, motorzāģis var tikt atsists atpakaļ lietotāja virzienā – **lai no tā izvairītos:**

- vadotnes sliedes augšpusi nedrīkst iespiest;
- Vadsliede zāģējuma vietā nedrīkst sašķiebties.

### 3.7 Vislielākā piesardzība jāievēro

- zāģējot nokareņus augus;
- zāģējot stumbrus, kas neveiksmīgas krišanas rezultātā ir iespiesti starp citiem kokiem;
- strādājot vējgāzēs.

Šādos gadījumos nedrīkst strādāt ar motorzāģi – jāizmanto greifers, trosu vinča vai traktors.

Brīvi gulošie un brīvi nogriezti stumbri jāizvelk. To apstrāde pēc iespējas jāveic brīvā vietā.

**Sauskoksne** (sausā, satrupējusi vai mirusi koksne) rada lielu, grūti novērtējamu bīstamību. Bīstamības apzināšanās ir ļoti apgrūtināta vai vispār gandrīz neiespējama. Jāizmanto palīgmehānismi – troses vinča vai traktors.

Strādājot **ceļu, dzelzceļa līniju, elektrības vadu** u.tml. objektu tuvumā, jāievēro īpaša piesardzība. Ja nepieciešams, par veicamajiem darbiem jāpaziņo policijai, energoapgādes vai dzelzceļa uzņēmumam.

## 4 Darba metodes

Zāgēšanas un koku gāšanas darbus, kā arī jebkādas ar tiem saistītos darbus (aizzāgēšanu, atzarošanu u.c.) drīkst veikt tikai speciāli apmācītas personas. Personas, kurām nav pieredzes motorzāģa lietošanā vai kuras nepārvalda attiecīgo darba tehniku, šādus darbus nedrīkst veikt – paaugstināts nelaimes gadījumu risks!

Koku gāšanas darbos jāievēro valstī spēkā esošie noteikumi par koku gāšanas tehniku.

### 4.1 Zāģēšana

Nestrādājiet starta gāzes stāvoklī. Šajā gāzes sviras stāvoklī apgriezīnu skaits nav regulējams.

Strādājiet mierīgi un pārdomāti – tikai laba apgai-smojuma un labas redzamības apstākļos. Jāstrādā uzmanīgi, neapdraudot apkārtējos.

Iesācējiem ieteicams pavigrināties apaļkoku zāģēšanu uz kokzāģēšanas stēķiem – skat. sadaļu "Tievas koksnes zāģēšana".

Jāizmanto pēc iespējas īsākas vadslīdes: zāģa ķēdei, vadotnes slīdei un ķēdes ratam jābūt piemērotiem gan savstarpēji, gan motorzāģim.

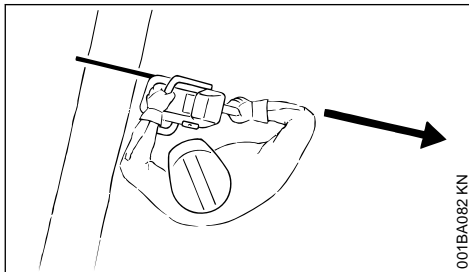

Neviena ķermeņa daļa nedrīkst atrasties zāģa ķēdes **darbības zonā**.

motorzāģis no koka jāizvelk tikai ar rotējošu zāģa ķēdi.

Motorzāģis izmantojams tikai zāģēšanai – nevis koka zaru vai sakņu pārsēšanu pacelšanai vai aizsviešanai.

Brīvi nokarājušos zarus nedrīkst nozāģēt no apakšas.

Īpaša piesardzība jāievēro, zāģējot pamežu un jaunus kokus. Tievie dzinumi var iekerties zāģa ķēdē un tikt pasviesti ierīces lietotāja virzienā.

Ievērojiet piesardzību, zāģējot sašķēlušos koku – **līdzī parauti koka gabali var izraisīt savaināšanos!**

Nedrīkst pieļaut motorzāģa nonākšanu saskarē ar svešķermeņiem: akmeņiem, naglām u.c., jo šādi priekšmeti var tikt ar spēku aizsviesti un sabojāt zāģa ķēdi. Motorzāģis var tikt pasists uz augšu – **negadījumu risks!**

Ja rotējošā zāģa ķēde saduras ar akmeni vai citu cietu priekšmetu, iespējama dzirksteļošana, kā rezultātā noteiktos apstākļos var aizdegties viegli uzliesmojošas vielas un materiāli. Arī izžuvuši augi un krūmi ir viegli uzliesmojoši, jo īpaši karstā un sausā laikā. Ugunsbīstamības apstākļos motorzāģi nedrīkst lietot viegli uzliesmojošu vielu materiālu, sausu augu vai krūmu tuvumā. Obligāti noskaidrojiet vietējā mezsaimniecības iestādē, vai nepastāv ugunsbīstamība.



Nogāzēs vienmēr jāstāv virs stumbra vai guloša koka vai to sānos. Jāņem vērā, ka stumbri var aizripot.

#### Strādājot augstumā:

- vienmēr lietojiet paceļamas platformas;
- nekad nestrādājiet, stāvot uz kāpnēm vai atrodoties kokā;
- nestrādājiet, atrodoties nestabilās vietās;
- nekad nestrādājiet virs plecu augstuma;
- nekad nestrādājiet ar vienu roku

Motorzāģi, kas darbojas ar pilnu gāzi, virziet griezumā, un stingri pielieciet robaino aizturi – tikai tad sāciet zāģēt.

Nekad nestrādājiet bez robainā aiztura, zāģis var paraut lietotāju uz priekšu. Robaino aizturi vienmēr uzlieciet droši.

Zāģējuma beigās motorzāģi vairs nedrīkst atbalstīt zāģējuma vietā uz griešanas aprikojuma. Lietotājam jāuztver motorzāģa smaguma spēks – **kontroles zaudēšanas bīstamība!**

**Plānas koksnes zāgēšana:**

- jāpielieto stabila, izturīga iespīlēšanas ierīce – kokzāgēšanas steķi
- Koku nedrīkst pieturēt ar kāju.
- Citas personas koku nedrīkst ne pieturēt, nedz citādi palīdzēt.

**Zaru zāgēšana**

- Jāizmanto zāga ķēde, kas nerada pretsitienu.
- Motorzāģis pēc iespējas jāatbalsta.
- Nedrīkst atzarot, stāvot uz stubra.
- Nezāģējiet ar slīdes galu.
- Jāseko zariem, kas ir nospriegoti.
- Nezāģējiet vairākus zarus vienlaikus.

**Nospriegota guļoša vai stāvoša koksne:**

obligāti jāievēro pareizā griezumumu izdarīšanas secība (vispirms spiedes pusē (1), pēc tam stiepes pusē (2), pretējā gadījumā griešanas aprīkojums var iesprūst zāgējuma vietā vai radīt atsitieni – **savainošanās risks!**

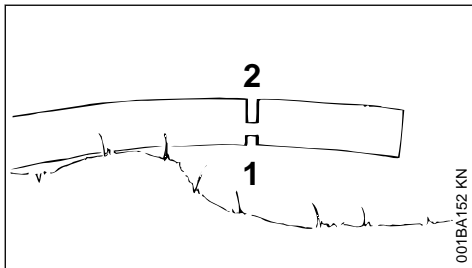
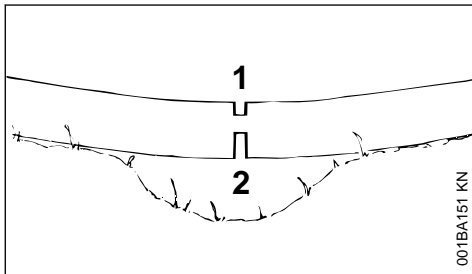

- ▶ Izdariat slodzes noņemšanas zāgējumu spiedes pusē (1).
- ▶ Izdariat garenzāgējumu stiepes pusē (2).

Veidojot garenzāgējumu no apakšas uz augšu (griezums uz aizmuguri) – **pretsītiens risks!**

**NORĀDĪJUMS**

Guļošs koks zāgējuma vietā nedrīkst skart zemi - pretējā gadījumā sabojāsi zāga ķēdi.

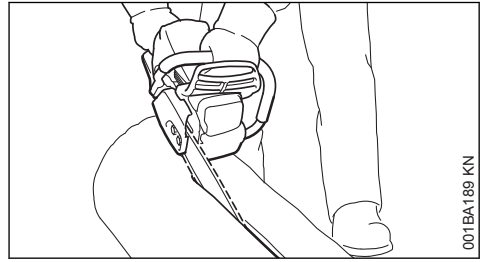
**Garengriezums:**

Zāgēšanas tehnika bez robainā aiztura izmantošanas – ievilkšanas bīstamība – vadslīde jāuzstāda iespējami šaurā lenķī – esiet īpaši piesardzīgi – paaugstināta **pretsītiens bīstamība!**

**4.2 Sagatavošanās koku gāšanai**

Koku gāšanas zonā drīkst atrasties tikai tās personas, kas ir iesaistītas koku gāšanā.

Jākontrolē, vai krītošais koks nevienu neapdraud – motora troksnī uzsaucienu var nesadzirdēt.

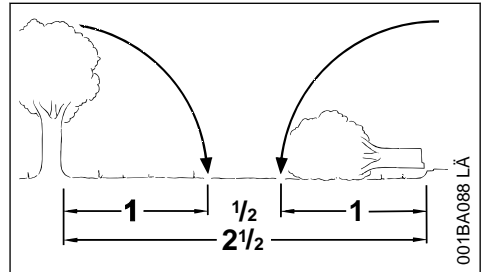

Attālumam līdz tuvākajai darba vietai jābūt vismaz 2 1/2 koku garumiem.

**Koka krišanas virziena un atkāpšanās ceļa noteikšana**

Mežaudzē jāizvēlas brīva vieta, kurā koku var nogāzt.

Jāņem vērā:

- koka dabiskā noliece;
- neparasti spēcīgs zarojums, nesimetriska augšana, koka bojājumi;
- vēja virziens un vēja ātrums – stiprā vējā nedrīkst gāzt kokus;
- nogāzes slīpums;
- tuvējie koki;
- sniega slodze;
- koka veselības stāvoklis – sevišķa uzmanība nepieciešama, gāžot kokus ar stubra bojājumiem vai sauskoksni (sausus, satrupējušus vai mirušus kokus).

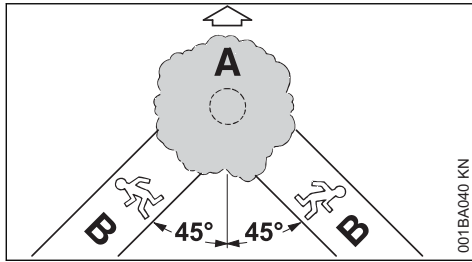

### A Krišanas virziens

### B Atkāpšanās ceļš (analogisks evakuācijas ceļam)

- Atkāpšanās ceļi jānosaka katram strādniekam – apm. 45° slīpi pretēji krišanas virzienam.
- Atkāpšanās ceļi jāattīra, jānovāc šķēršļi.
- Instrumenti un ierīces jānoliek drošā attālumā – taču ne uz atkāpšanās ceļiem.
- Gāzot kokus, jāatrodas sāpus no krītošā stumbra, un pa atkāpšanās ceļu jāatiet atpakaļ tikai sāniski.
- Stāvās nogāzēs atkāpšanās ceļi jāparedz paralēli nogāzei.
- Atkāpjoties, jāņem vērā krītošie zari un vainaga lielums.

### Darba zonas sagatavošana pie stumbra

- Darba zona pie stumbra jāattīra no traucējošiem zariem, krūmiem un šķēršļiem – drošas pozīcijas visiem strādniekiem.
- Stumbrs pie celma vietas kārtīgi jāattīra (piemēram, ar cirvi) – smiltis, akmeņi un citi svešķermeņi zāga ķēdi padara neaus.

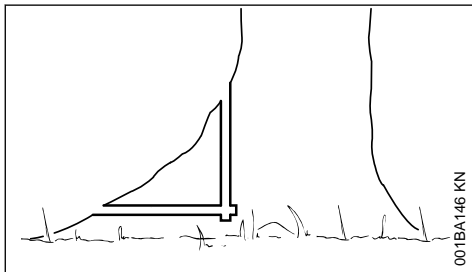

- Jānozāgē lieli sakņu pasesninājumi: vispirms lielākais sakņu pasesninājums – sākumā jāiezāgē vertikāli, pēc tam horizontāli – tikai tad, ja koks ir vesels.

## 4.3 Aizzāgējums

### Aizzāgējuma sagatavošana

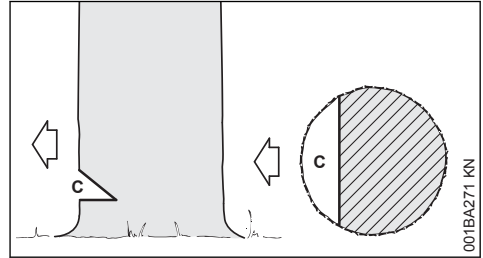

Aizzāgējums (C) nosaka koka krišanas virzienu.

Svarīgi:

- Aizzāgējumam jābūt krišanas virziena labajā stūrī,
- iespējami tuvu zemei,
- jāiezāgē aptuveni 1/5 līdz maks. 1/3 no stumbra diametra.

### Krišanas virziena noteikšana – ar koku gāšanas līsti pie pārsega un ventilatora korpusa

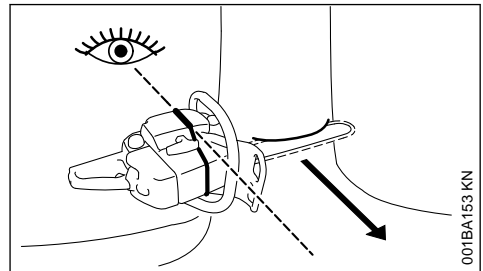

Šis motorzāģis ir aprīkots ar koku gāšanas līsti pie pārsega un ventilatora korpusa. Izmantojiet šo koku gāšanas līsti.

### Aizzāgējuma veidošana

Veidojot aizzāgējumu, motorzāģis jānovieto tā, lai aizzāgējums būtu novietots taisnā leņķī attiecībā pret krišanas virzienu.

Veidojot aizzāgējumu, pamatnes iegriezuma (horizontāla iezāgējuma) un augšējā iegriezuma (slīpa iezāgējuma) secībā ir pieļaujamas vairākas iespējas – jāievēro attiecīgajā valstī esošie noteikumi par koku gāšanas tehnoloģiju.

- ▶ Jāizveido pamatnes iegriezums (horizontāls zāgējums).
- ▶ Izveidojiet augšējo iegriezumu (slīpa iezāgējumu) apm. 45°–60° leņķī attiecībā pret pamatnes iegriezumu.

## Krišanas virziena pārbaude

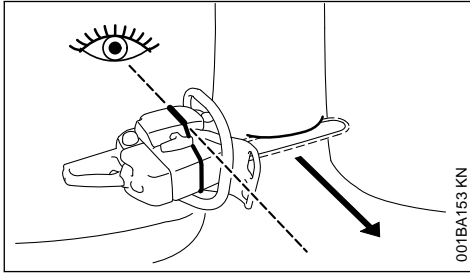

- Motorzāģis ar vadsliedi jāiegremdē aizzāģējuma pamatnē. Koku gāšanas līstei jābūt pavērštai paredzētajā koka krišanas virzienā – ja nepieciešams, krišanas virziens jāpiekorrigē, atbilstīgi mainot aizzāģējumu.

## 4.4 Aplievas zāģējumi

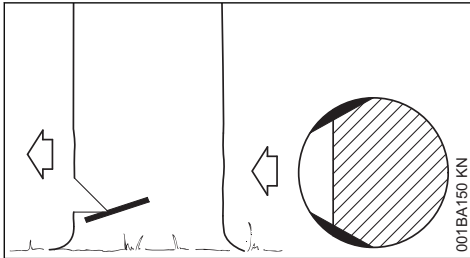

Zāģējot garšķiedru koksni, aplievas zāģējumi nepieļauj aplievas atplēšanu, stumbram krītot – aizzāģējuma pamatnes augstumā stumbrā abās pusēs jāiezāģē apmēram 1/10 no stumbrā diametra – resnākiem stumbriem - ne vairāk kā vadsliedes platumā.

Slimiem kokiem nevajadzētu veidot aplievas zāģējumus.

## 4.5 Koka gāšanas pēdējā zāģējuma pamatprincipi

### Izmēri

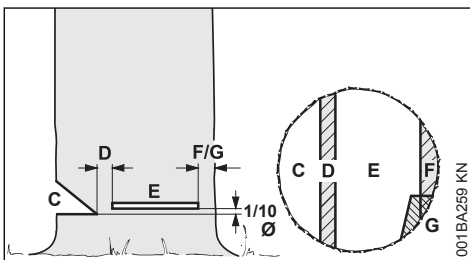

**Aizzāģējums (C)** nosaka koka krišanas virzienu.

**Nepabeigtais zāģējums (D)** kā šarnīrs vada koku zemes virzienā.

- Nepabeigtā zāģējuma platums: apm. 1/10 no stumbrā diametra
- Koka gāšanas pēdējā zāģējuma laikā nekādā gadījumā neaizzāģējiet nepabeigto zāģējumu – radīsies novirze no paredzamā krišanas virziena – **var notikt nelaimes gadījums!**
- Satrupējušiem stumbriem jāatstāj platāks nepabeigtais zāģējums.

Izdarot **koka gāšanas pēdējo zāģējumu (E)**, koks tiek nogāzts.

- precīzi horizontāli,
- 1/10 (min. 3 cm) no stumbrā diametra virs aizzāģējuma (C) pamatnes

**Atbalsta josla (F) vaidrošības josla (G)** atbalsta koku un novērš tā priekšlaicīgu nokrišanu.

- Joslas platums: apm. 1/10 līdz 1/5 no stumbrā diametra
- Atbalsta joslu nekādā ziņā koka gāšanas pēdējā zāģējuma laikā nedrīkst aizzāģēt.
- Satrupējušiem stumbriem jāatstāj platāka atbalsta josla.

### Iezāģēšana

- slodzes noņemšanas zāģējumam, garumojot koksni,
- kokgriešanas darbiem,

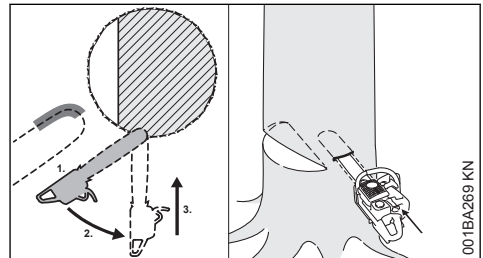

- jāizmanto zāģa ķēde, kas nerada pretsitienu, un jāstrādā īpaši piesardzīgi.

1.Vadsliedes gals jāprietuvina ar apakšpusi – ne ar augšpusi – **atsitiena risks!** Jāiezāģē ar pilnu gāzi, tik dziļi, līdz sliede stumbrā atrodas dubultplatumā. 2.Lēni jāvirza iegriešanas pozīcijā – **pretsitiena vai atsitiena risks!** 3.iegrieziet piesardzīgi – **pretsitiena risks!**

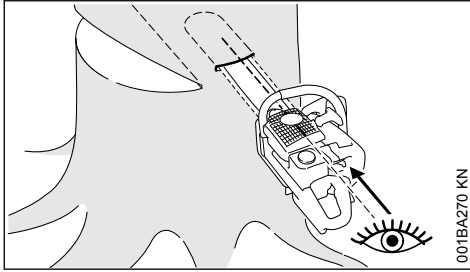

Ja iespējams, jālieto iezāgēšanas līste. Iezāgēšanas līste un vadslīdes augšpuse vai apakšpuse atrodas paralēli.

Iezāgēšanas laikā līste palīdz veidot lūzuma vietu paralēli, respektīvi, visās vietās vienādā biežumā. Iezāgēšanas līste jāvirza paralēli iezāgējuma hordai.

### Koku gāšanas ķīlis

Koku gāšanas ķīlis jālieto pēc iespējas savlaicīgi, respektīvi, līdzko ir sagaidāms, ka griezuma veidošana būs apgrūtināta. Ķīlis jāievieto iezāgējumā un jāiedzen ar piemērotu instrumentu palīdzību.

Jālieto tikai alumīnija vai plastmasas ķīļi – nevis tērauda ķīļi. Tērauda ķīļi var nopietni sabojāt zāga ķēdi un var izraisīt bīstamu pretsitienu.

Jāizvēlas piemēroti ķīļi atkarībā no koka stumbra diametra un iezāgējuma vietas platuma (analogiski pēdējam zāgējumam (E)).

Izvēlēties pareizo koku gāšanas ķīli (ar atbilstīgu garumu, platumu un augstumu) palīdzēs STIHL tirgotājs.

## 4.6 Atbilstīga pēdējā zāgējuma izvēle

Pēdējā zāgējuma izvēle ir atkarīga no tiem pašiem faktoriem, kas bija jāņem vērā, nosakot koka krišanas virzienu un atkāpšanās ceļus.

Tiek izšķirti dažādi šo faktoru izpaušmju varianti. Šajā lietošanas instrukcijā tiek aprakstīti tikai divi biežāk sastopamie varianti:

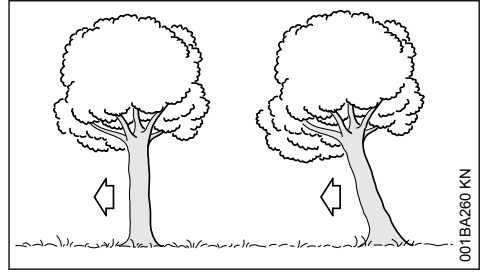

pa kreisi:	normāls koks – vertikāli stāvošs koks ar vienmērīgu vainagu
pa labi:	koks ar novirzītu smaguma centru – vainags ir pavērsts krišanas virzienā

## 4.7 Pēdējais zāgējums ar drošības joslu (normālam kokam)

### A) Tievi stumbri

Šāds pēdējais koka gāšanas zāgējums jāveido, ja stumbra diametrs ir mazāks par motorzāga griezuma garumu.

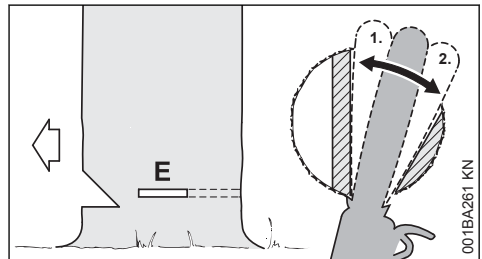

Pirms koka gāšanas zāgējuma uzsākšanas jāuzsauc "Uzmanību!".

- ▶ Jāiezāgē koka gāšanas pēdējais zāgējums (E) – vadslīdei jābūt pilnībā iegremdētai.
- ▶ Robainais aizmūris jāievieto aiz nepabeigtā zāgējuma un jālieto par rotācijas centru – motorzāga trajektoriju piemēro pēc iespējas mazāk.
- ▶ Koka gāšanas pēdējais zāgējums jāizdara līdz nepabeigtā zāgējuma vietai (1).
  - Nedrīkst iezāgēt nepabeigtajā zāgējumā.
- ▶ Koka gāšanas pēdējais zāgējums jāizdara līdz drošības joslai (2).
  - Nedrīkst iezāgēt drošības joslā.

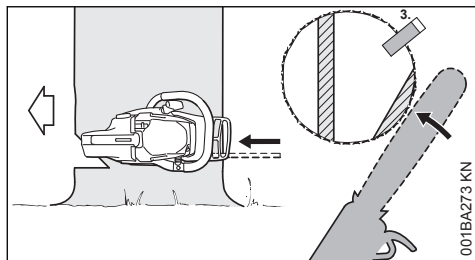

- ▶ Jāieliek ķīlis (3).

Tieši pirms koka krišanas vēlreiz jāuzsauc "Uzmanību!".

- ▶ Drošības josla jāpāržāģē no ārpuses, horizontāli, pēdējā žāģējuma līmenī, turot izstieptās rokās.

## B) Resni stumbri

Šāds pēdējais žāģējums jāveido, ja stumbra diametrs ir lielāks par motorzāģa griezuma garumu.

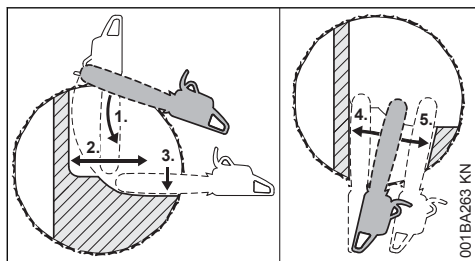

Pirms koka gāšanas žāģējuma uzsākšanas jāuzsauc "Uzmanību!".

- ▶ Robainais aizturis jānovieto pēdējā žāģējuma augstumā un jālieto par rotācijas centru – motorzāģa trajektoriju piemēro pēc iespējas mazāk.
- ▶ Vadslīdes gals ieiet kokā pirms nepabeigtā žāģējuma (1) – motorzāģis jāvada pilnīgi horizontāli un pagriežot pēc iespējas tālu.
- ▶ Koka gāšanas pēdējais žāģējums jāizdara līdz nepabeigtā žāģējuma vietai (2).
  - Nedrīkst iezāģēt nepabeigtajā žāģējumā.
- ▶ Koka gāšanas pēdējais žāģējums jāizdara līdz drošības joslai (3).
  - Nedrīkst iezāģēt drošības joslā.

Koka gāšanas pēdējais žāģējums tiek turpināts no stumbra pretējās puses.

Jāraugās, lai otrais žāģējums tiktu veikts tādā pašā augstumā kā pirmais.

- ▶ Jāizdara pēdējā žāģējuma iezāģējums.
- ▶ Koka gāšanas pēdējais žāģējums jāizdara līdz nepabeigtā žāģējuma vietai (4).

- Nedrīkst iezāģēt nepabeigtajā žāģējumā.
- ▶ Koka gāšanas pēdējais žāģējums jāizdara līdz drošības joslai (5).
- Nedrīkst iezāģēt drošības joslā.

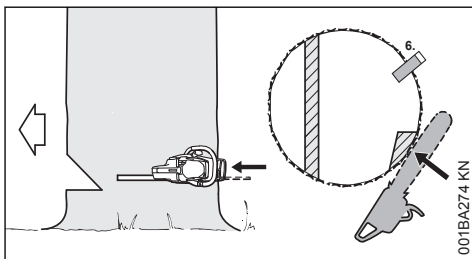

- ▶ Jāieliek ķīlis (6).

Tieši pirms koka krišanas vēlreiz jāuzsauc "Uzmanību!".

- ▶ Drošības josla jāpāržāģē no ārpuses, horizontāli, pēdējā žāģējuma līmenī, turot izstieptās rokās.

## 4.8 Pēdējais žāģējums ar atbalsta joslu (kokam ar novirzītu sma-guma centru)

### A) Tievi stumbri

Šāds pēdējais koka gāšanas žāģējums jāveido, ja stumbra diametrs ir mazāks par motorzāģa griezuma garumu.

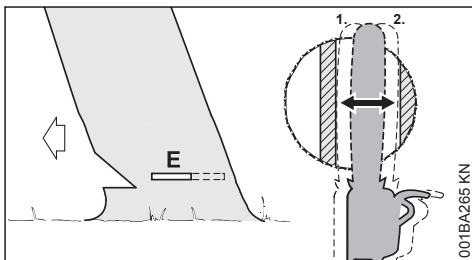

- ▶ Vadslīde jāieliek stumbrā, līdz tā iznāk ārā pretējā pusē!
- ▶ Koka gāšanas pēdējais žāģējums (E) jāizdara līdz nepabeigtā žāģējuma vietai (1).
  - precīzi horizontāli,
  - Nedrīkst iezāģēt nepabeigtajā žāģējumā.
- ▶ Koka gāšanas pēdējais žāģējums jāizdara līdz atbalsta joslai (2).
  - precīzi horizontāli,
  - Nedrīkst iezāģēt atbalsta joslā.

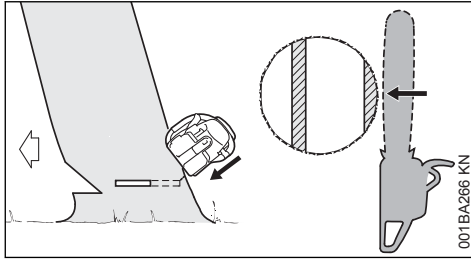

Tieši pirms koka krišanas vēlreiz jāuzsauc "Uzmanību!".

- ▶ Atbalsta josla jāpārzāgē no ārpuses, slīpi no augšpuses, turot izstieptas rokas.

### B) Resni stumbri

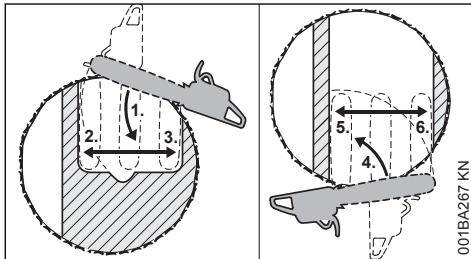

Šāds pēdējais zāgējums jāveido, ja stumbra diametrs ir lielāks par motorzāģa griezuma garumu.

- ▶ Robainais aizturis jānovieto aiz atbalsta joslas un jālieto par rotācijas centru – motorzāģa trajektoriju piemēro pēc iespējas mazāk.
- ▶ Vadslīdes gals ieiet kokā pirms nepabeigtā zāģējuma (1) – motorzāģis jāvada pilnīgi horizontāli un pagriežot pēc iespējas tālu.
  - Nedrīkst iezāgēt atbalsta joslā un nepabeigtā zāģējuma vietā.
- ▶ Koka gāšanas pēdējais zāģējums jāizdara līdz nepabeigtā zāģējuma vietai (2).
  - Nedrīkst iezāgēt nepabeigtajā zāģējumā.
- ▶ Koka gāšanas pēdējais zāģējums jāizdara līdz atbalsta joslai (3).
  - Nedrīkst iezāgēt atbalsta joslā.

Koka gāšanas pēdējais zāģējums tiek turpināts no stumbra pretējās puses.

Jāraugās, lai otrais zāģējums tiktu veikts tādā pašā augstumā kā pirmais.

- ▶ Robainais aizturis jāievieto aiz nepabeigtā zāģējuma un jālieto par rotācijas centru – motorzāģa trajektoriju piemēro pēc iespējas mazāk.
- ▶ Vadslīdes gals ieiet kokā pirms atbalsta joslas (4) – motorzāģis jāvada pilnīgi horizontāli un pagriežot pēc iespējas tālu.

- ▶ Koka gāšanas pēdējais zāģējums jāizdara līdz nepabeigtā zāģējuma vietai (5).
  - Nedrīkst iezāgēt nepabeigtajā zāģējumā.
- ▶ Koka gāšanas pēdējais zāģējums jāizdara līdz atbalsta joslai (6).
  - Nedrīkst iezāgēt atbalsta joslā.

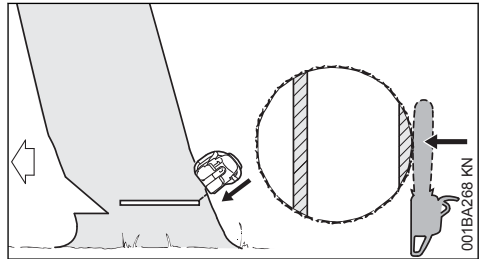

Tieši pirms koka krišanas vēlreiz jāuzsauc "Uzmanību!".

- ▶ Atbalsta josla jāpārzāgē no ārpuses, slīpi no augšpuses, turot izstieptas rokas.

## 5 Griešanas komplekts

Zāģa ķēde, vadslīde un ķēdes rats veido griezējapriekojumu.

Piegādes komplektā iekļautais griezējapriekojums ir optimāli pieskaņots motorzāģim.

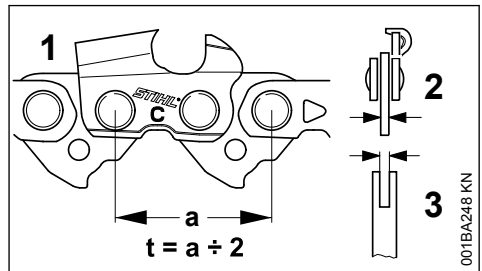

- Zāģa ķēdes (1), ķēdes rata un Rollomatic vadslīdes virziena zvaigznītes solim (t) savstarpēji jāatbilst.
- Zāģa ķēdes (1) dzenošā posma biezumam (1) jābūt saskaņotam ar vadslīdes (3) rievas platumu.

Savstarpēji neatbilstīgu komponentu kombinēšana jau pēc neilga ekspluatācijas laika var izraisīt neatgriezeniskus griešanas aprikojuma bojājumus.



## 5.1 Ķēdes aizsargs

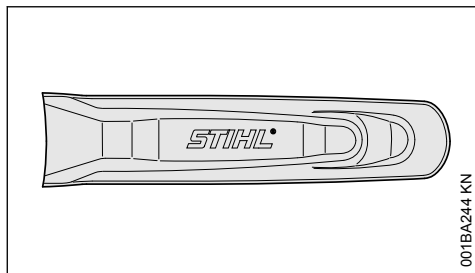

001BA244 KN

Piegādes komplektācijā ir iekļauts griešanas aprīkojumam atbilstīgs ķēdes aizsargs.

Ja vienam motorzāģim tiek izmantotas dažāda garuma vadsliedes, vienmēr jālieto atbilstīgs ķēdes aizsargs, kas pilnībā nosedz visu vadsliedi.

Uz ķēdes aizsarga sānos ir iespiesta informācija par to, kāda garuma vadsliedēm tas ir paredzēts.

## 6 Vadotnes un zāga ķēdes montāža (zāga ķēdes spriegošana no sāniem)

### 6.1 Ķēdes rata pārsegu demontāža

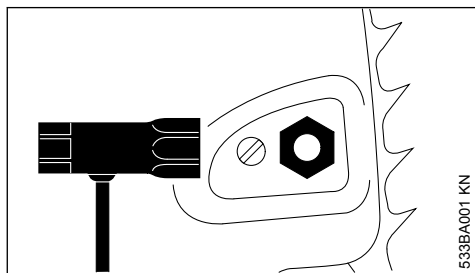

533BA001 KN

► Noskrūvējiet uzgriezni un noņemiet ķēdes rata pārsegu.

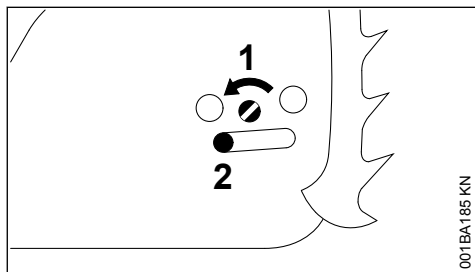

001BA185 KN

► Skrūvi (1) griežiet pa kreisi, līdz spriegošanas aizbīdnis (2) kreisajā pusē piekļaujas korpusa rievai.

### 6.2 Ķēdes bremzes atlaišana

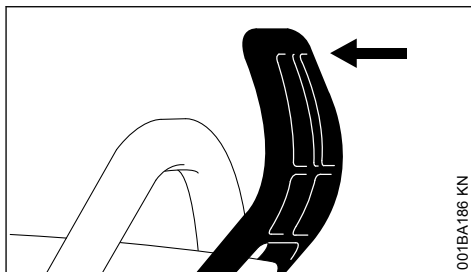

001BA186 KN

► Rokas norobežotāju velciņi roktura caurules virzienā, līdz dzirdams "klikšķis" – ķēdes bremze ir atlaista.

### 6.3 Zāga ķēdes uzlikšana

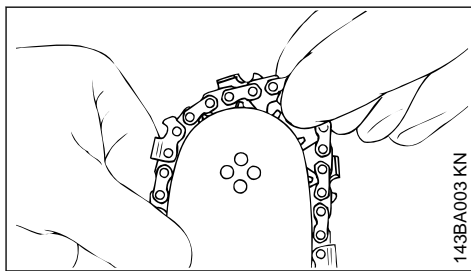

143BA003 KN

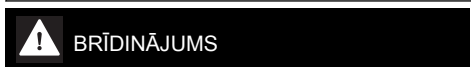

Uzvelciņiet aizsargcimdus – savainojumu bīstamība aso griezējzobu dēļ.

► Uzlieciē zāga ķēdi – sāciē ar sliedes galu.

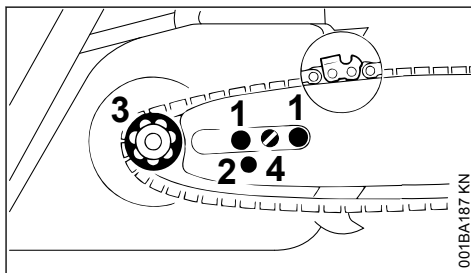

001BA187 KN

► Vadsliedi uzlieciē pāri skrūvēm (1) – zāga ķēdes griezējmalām jābūt vērstām pa labi.  
 ► Fiksācijas urbumu (2) pārlicēciē pāri spriegošanas aizbīdņa rēdzei – ķēdi vienlaicīgi lieciē pāri ķēdes ratam (3).

- ▶ Skrūvi (4) griežiet pa labi, līdz zāga ķēde apakšā vēl nedaudz nokarājas, bet vadošo elementu izcilņus ielieciet sliedes rievā.
- ▶ Uzlieciet atpakaļ ķēdes rata pārsegu – un uzgriezni nedaudz pievelciet ar roku.
- ▶ tālāk: skatīt nodaļā "Zāga ķēdes spriegošana".

## 7 Vadotnes un zāga ķēdes montāža (zāga ķēdes ātrā spriegošana)

### 7.1 Ķēdes rata pārsega demontāža

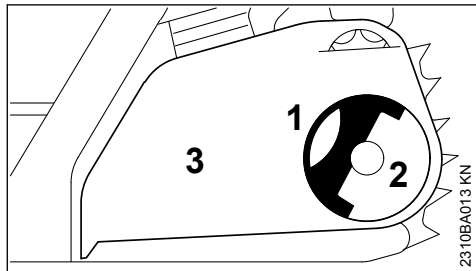

- ▶ Atlieciet rokturi (1) (līdz tas nofiksējas).
- ▶ Spārnuzgriezni (2) pagrieziet pa kreisi, līdz tas brīvi karājas ķēdes rata pārsegā (3).
- ▶ Noņemiet ķēdes rata pārsegu (3).

### 7.2 Spriegošanas aplākšnes montāža

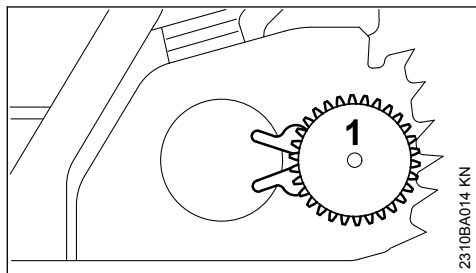

- ▶ Noņemiet spriegošanas aplākšni (1) un apgrieziet to otrādi.

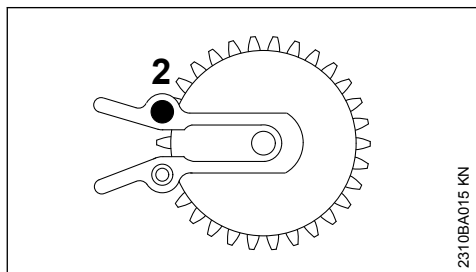

- ▶ Izskrūvējiet skrūvi (2).

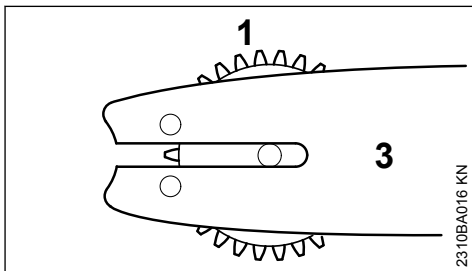

- ▶ Spriegošanas aplākšni (1) un vadsliedi (3) novietojiet vienu pret otru.

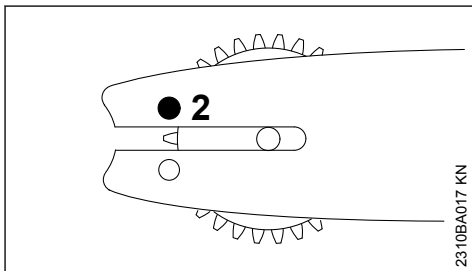

- ▶ Ielieciet un pievelciet skrūvi (2).

### 7.3 Ķēdes bremzes atlaišana

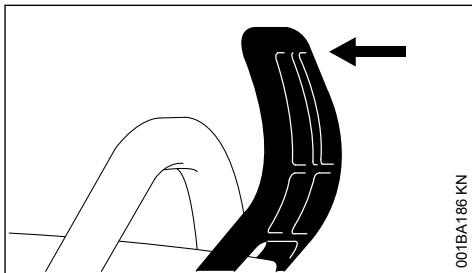

- ▶ Rokas norobežotāju velciet roktura caurules virzienā, līdz dzirdams "klikšķis" – ķēdes bremze ir atlaista.

## 7.4 Zāga ķēdes uzlikšana

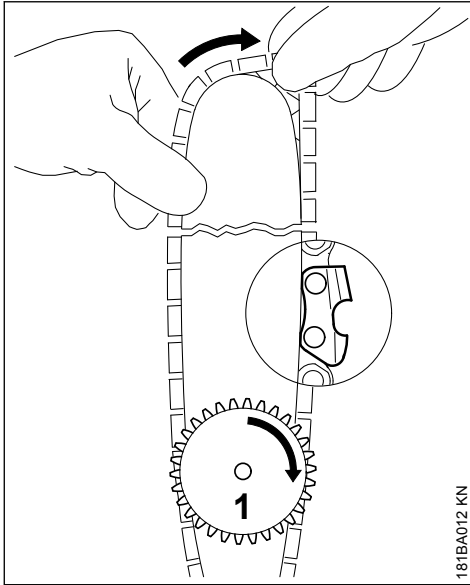

181BA012 KN



### BRĪDINĀJUMS

Uzvelciet aizsargcimdus – savainojumu bīstamība aso griezējzobu dēļ.

- ▶ Uzlieciet zāga ķēdi – sāciet ar sliedes galu – sekojiet spriegošanas paplāksnes un griezējmalu stāvoklim.
- ▶ Pagrieziet spriegošanas paplāksni (1) līdz atdurei pa labi.
- ▶ Vadsliedi pagrieziet tā, lai spriegošanas paplāksne būtu vērsta pret lietotāju.

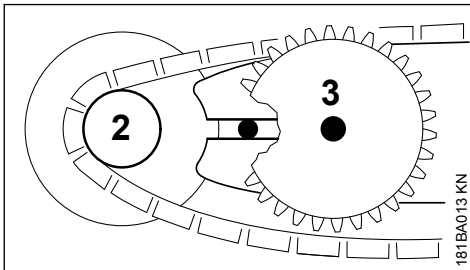

181BA013 KN

- ▶ Zāga ķēdi uzlieciet pāri ķēdes ratam (2).
- ▶ Vadsliedi pārbīdīet pāri bultskrūvei ar apcīlni (3), aizmugurējās bultskrūves galvai jābūt redzamai no gareniskā iegriezuma.

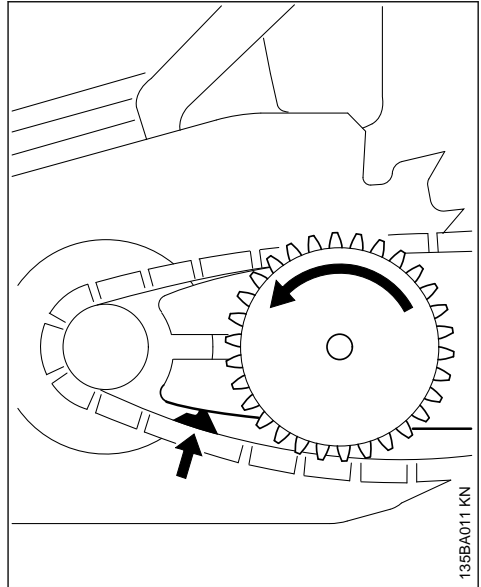

135BA011 KN

- ▶ Vadošo elementu ievietojiet sliedes rievā (skatīt bultu), bet spriegošanas paplāksni līdz atdurei pagrieziet pa kreisi.
- ▶ Uzlieciet ķēdes rata pārsegu, vadotņu izvīzījumus iebīdot motora korpusa atverēs.

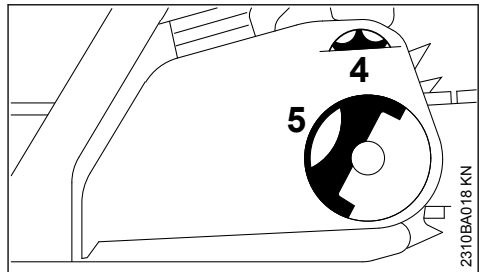

2310BA018 KN

Uzliekot ķēdes rata pārsegu, spriegotājzvaigznītes un spriegošanas paplāksnes zobiem jāatrodas savstarpējā sazobē, ja nepieciešams,

- ▶ nedaudz pagrieziet spriegotājzvaigznīti (4), līdz ķēdes rata pārsegu iespējams aizbīdīt līdz galam pret motora korpusu.
- ▶ Atlieciet rokturi (5) (līdz tas nofiksējas).
- ▶ Uzlieciet spārnuzgriezni un nedaudz pievelciet.
- ▶ tālāk: skatīt nodaļā "Zāga ķēdes spriegošana".

## 8 Zāga ķēdes sprieģošana (zāga ķēdes sprieģošana no sāniem)

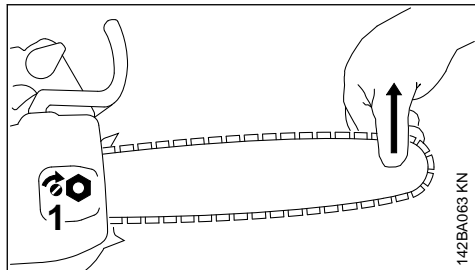

Zāga ķēdes papildu sprieģošana darba laikā:

- ▶ Apturiet motoru.
- ▶ Atskrūvējiet uzgriežņus.
- ▶ Turot aiz gala, paceliet vadsliedi.
- ▶ Ar skrūvgriezi grieziet skrūvi (1) pa labi, līdz zāga ķēde piekļaujas sliedes apakšai.
- ▶ Paceliet vēl vadsliedi un stingri pievelciet uzgriežņus.
- ▶ tālāk: skatīt nodaļā "Zāga ķēdes sprieģojuma pārbaude".

Jaunai zāga ķēdei atkārtota sprieģošana jāveic biežāk nekā tādai, kas jau ilgāku laiku tiek izmantota darbā!

- ▶ Biežāk pārbaudiet zāga ķēdes sprieģojumu – skatīt nodaļā "Norādījumi darbam".

## 9 Zāga ķēdes sprieģošana (zāga ķēdes ātrā sprieģošana)

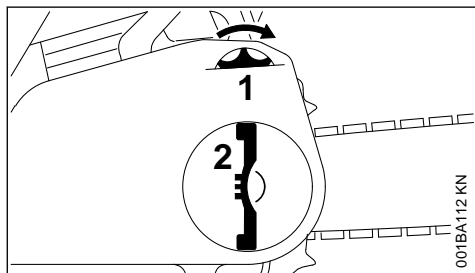

Zāga ķēdes papildu sprieģošana darba laikā:

- ▶ Apturiet motoru
- ▶ Atlokiet spārnuzgriežņa rokturi un atskrūvējiet spārnuzgriežni
- ▶ Pagrieziet spriegotājzvaigznīti (1) līdz atdurei pa labi
- ▶ Spārnuzgriežni (2) stingri pievelciet ar roku

- ▶ Ielokiet spārnuzgriežņa rokturi
- ▶ tālāk: skatīt "Zāga ķēdes sprieģojuma pārbaude"

Jaunai zāga ķēdei atkārtota sprieģošana jāveic biežāk nekā tādai, kas jau ilgāku laiku tiek izmantota darbā!

- ▶ Biežāk pārbaudiet zāga ķēdes sprieģojumu – skatīt nodaļā "Norādījumi darbam"

## 10 Zāga ķēdes sprieģojuma pārbaude

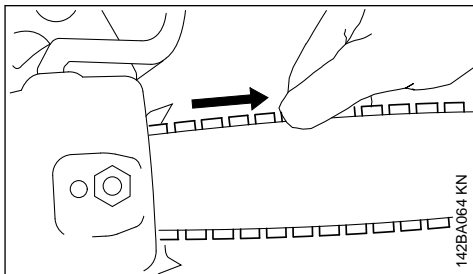

- ▶ Apturiet motoru.
- ▶ Uzvelciet aizsargcimodus.
- ▶ Zāga ķēdei jāpiekļaujas sliedes apakšpusei – un, kad atbrīvota ķēdes bremze, velkot ar roku, ķēdei viegli jāpārvietojas pa vadsliedi.
- ▶ Ja nepieciešams, veiciet zāga ķēdes atkārtotu sprieģošanu.

Jaunai zāga ķēdei atkārtota sprieģošana jāveic biežāk nekā tādai, kas jau ilgāku laiku tiek izmantota darbā.

- ▶ Biežāk pārbaudiet zāga ķēdes sprieģojumu – skatīt nodaļā "Norādījumi darbam".

## 11 Degviela

Motora darbināšanai jālieto benzīna un motoreļļas maisījums.



Izvairieties no degvielas nokļūšanas tieši uz ādas un degvielas tvaiku ieelpošanas.

### 11.1 STIHL MotoMix

STIHL iesaka lietot STIHL MotoMix. Šis gatavais degvielas maisījums nesatur benzolu un svīnu, izceļas ar augstu oktānskaitli un vienmēr nodrošina pareizo maisījuma attiecību.

Lai nodrošinātu maksimālu iekārtas kalpošanas ilgumu, STIHL MotoMix ir sajaukts ar STIHL divtaktu motoreļļu HP Ultra.

MotoMix nav pieejams visos tirgos.

## 11.2 Degvielas samaisīšana

### NORĀDĪJUMS

Nepiemērotas ekspluatācijas vielas vai no noteikumiem atšķirīga maisījuma attiecība var radīt piedziņas mehānisma bojājumus. Zemas kvalitātes benzīns un motoreļļa var sabojāt motoru, blīvgredzenus, cauruļvadus un degvielas tvertni.

### 11.2.1 Benzīns

Drīkst izmantot tikai **kvalitatīvu benzīnu**, kura oktānskaitlis ir vismaz 90 RON, kas nesatur svīnu vai ir etilēts.

Benzīns, kura spirta saturs ir lielāks par 10 %, var radīt darbības traucējumus motoros ar manuāli regulējamu karburatoru, un tādēļ to nevajadzētu lietot šādu motoru ekspluatācijai.

Motori ar M-Tronic pilnu jaudu sasniedz ar benzīnu, kura spirta saturs ir līdz 25 % (E25).

### 11.2.2 Motoreļļa

Pašam maisot degvielu, atļauts lietot tikai STIHL divtaktu motoreļļu vai citu augstas veiktspējas motoreļļu, kas atbilst šādām klasēm: JASO FB, JASO FC, JASO FD, ISO-L-EGB, ISO-L-EGC vai ISO-L-EGD.

STIHL nosaka obligāti lietot divtaktu motoreļļu STIHL HP Ultra vai līdzvērtīgu augstas veiktspējas motoreļļu, lai garantētu izmešu robežvērtības visu ražojuma lietošanas ilgumu.

### 11.2.3 Maisījuma attiecība

izmantojot STIHL divtaktu motoreļļu 1:50; 1:50 = 1 daļa eļļas + 50 daļas benzīna

### 11.2.4 Piemēri

Benzīna daudzums Litri	STIHL divtaktu eļļa 1:50 Litri	(ml)
1	0,02	(20)
5	0,10	(100)
10	0,20	(200)
15	0,30	(300)
20	0,40	(400)
25	0,50	(500)

► Degvielai piemērotā kannā vispirms jāielej motoreļļa, pēc tam benzīns un kārtīgi jāsamaisa.

## 11.3 Degvielas maisījuma uzglabāšana

Uzglabāt tikai degvielai piemērotās tvertnēs, drošā, sausā un vēsā vietā, kas ir aizsargāta pret gaismas un saules staru iedarbību.

**Degvielas maisījums noveco** – jāsamaisa tikai tik daudz, cik var izlietot dažās nedēļās. Degvielas maisījumu nedrīkst uzglabāt ilgāk par 30 dienām. Gaismas, saules, zemas vai augstas temperatūras iedarbībā degvielas maisījums ātrāk var kļūt nederīgs lietošanai.

Taču STIHL MotoMix var bez problēmām uzglabāt līdz pat 2 gadiem.

► Pirms iepildīšanas degvielas maisījuma kannā kārtīgi jāsakrata.



### BRĪDINĀJUMS

Kannā var veidoties spiediens – atveriet piesardzīgi.

► Degvielas tvertne un kannā laiku pa laikam kārtīgi jāzīrt.

Degvielas atliekas un tīrīšanai izmantotais šķidrums jāutilizē atbilstoši noteikumiem un apkārtējās vides aizsardzības prasībām!

## 12 Iepildiet degvielu



### 12.1 Ierīces sagatavošana

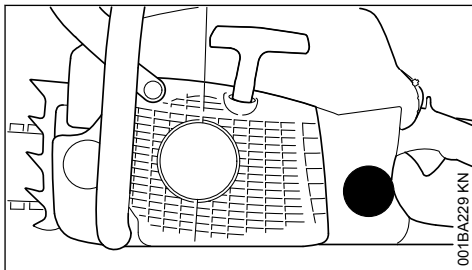

- Pirms degvielas iepildīšanas, jānotīra vāks un tā apkārtnē, lai degvielas tvertnē neiekļūtu netīrumi.
- Novietojiet ierīci tā, lai vāks būtu vērst uz augšu.

## 12.2 Atvēršana

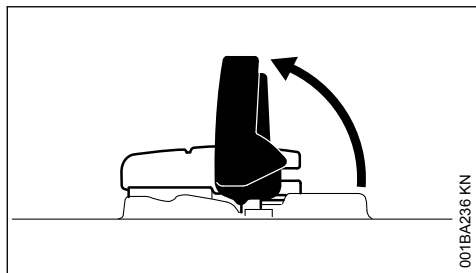

001BA236 KN

- Atlokiet stīpu.

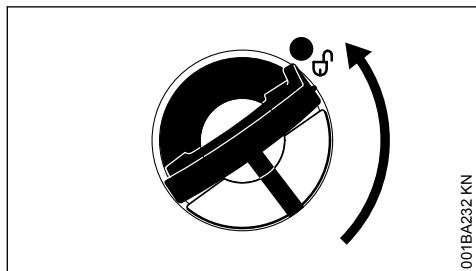

001BA232 KN

- Pagrieziet tvertnes vāciņu (apm. 1/4 apgrieziena).

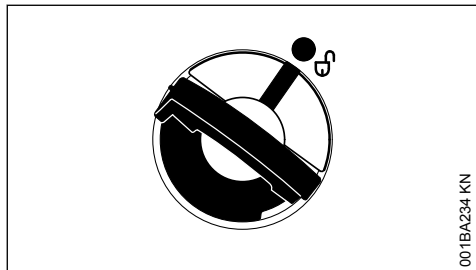

001BA234 KN

Marķējuma atzīmēm uz tvertnes vāciņa un degvielas tvertnes jāsakrīt.

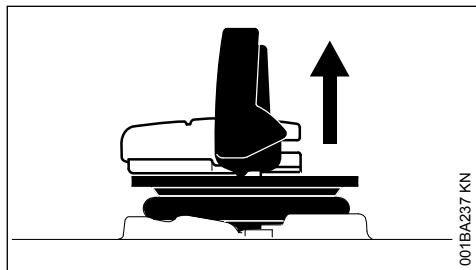

001BA237 KN

- Noņemiet tvertnes vāciņu.

## 12.3 Iepildiet degvielu.

Iepildot degvielu, neizlaistiet to un nepiepildiet tvertni līdz augšmalai.

STIHL iesaka izmantot STIHL degvielas uzpildes sistēmu (papildu piederums).

- Iepildiet degvielu.

## 12.4 Aizvēršana

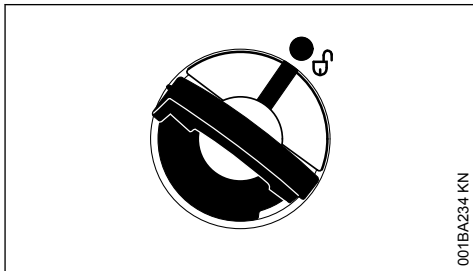

001BA234 KN

Stīpa atrodas vertikāli:

- uzlieciet tvertnes vāciņu – marķējuma atzīmēm uz vāciņa un uz degvielas tvertnes jāsakrīt.
- Piespiediet tvertnes vāciņu uz leju līdz atdurei.

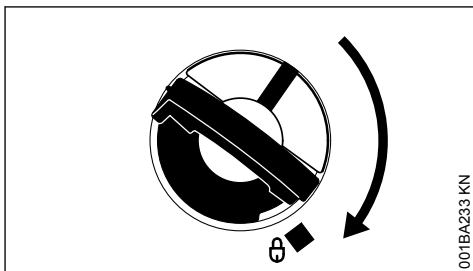

001BA233 KN

- Turiet tvertnes vāciņu nospiestu un grieziet to pulksteņa rādītāja kustības virzienā, līdz tas nofiksējas.

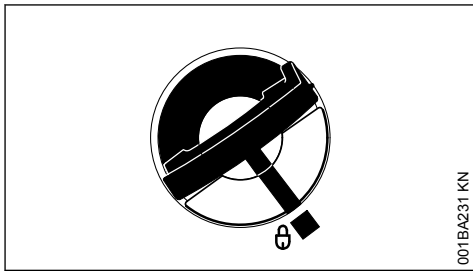

001BA231 KN

Tad marķējuma atzīmes uz tvertnes vāciņa un degvielas tvertnes sakrītīs.

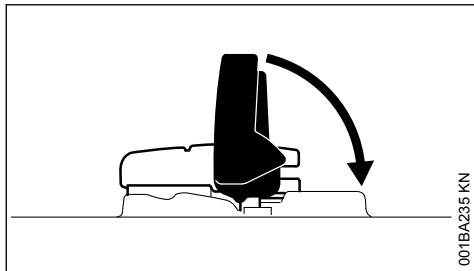

001BA235 KN

- Pielokiet stīpu.

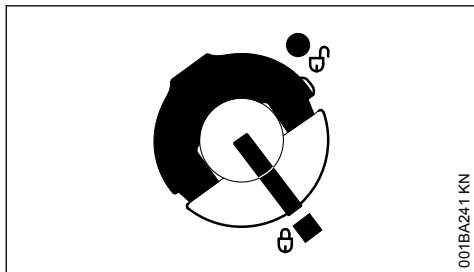

001BA241 KN

Tvertnes vāciņš ir nobloķēts.

## 12.5 Ja tvertnes vāciņu nevar nofiksēt attiecībā pret degvielas tvertni

tvertnes vāciņa apakšdaļa ir sagriezusies attiecībā pret augšdaļu.

- Tvertnes vāciņš jānoņem no degvielas tvertnes un jāskatās uz to no augšas.

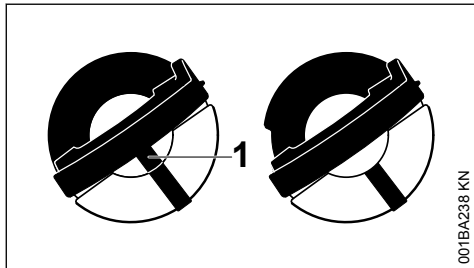

001BA238 KN

- pa kreisi: sagriezusies tvertnes vāciņa apakšdaļa – iekšējā marķējuma atzīme (1) nesakrīt ar ārējo marķējuma atzīmi
- pa labi: tvertnes vāciņa apakšdaļa pareizā pozīcijā – iekšējā marķējuma atzīme atrodas zem stīpas. Tā nesakrīt ar ārējo marķējuma atzīmi.

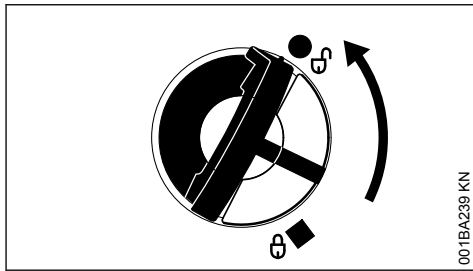

001BA239 KN

- Uzlieciet tvertnes vāciņu un grieziet pretēji pulksteņa rādītāja kustības virzienam tik ilgi, līdz tas iekeras iepildes īscaurules ligzdā.
- Turpiniet griezt pretēji pulksteņa rādītāja kustības virzienam (apm. 1/4 apgrieziena) – tādā veidā tvertnes vāciņa apakšdaļa tiek sagriezta pareizā pozīcijā.
- Pagrieziet tvertnes vāciņu pulksteņa rādītāja kustības virzienā un aizveriet – skat. sadaļu "Aizvēršana".

## 13 Kēdes eļļa

Automātiskai, nepārtrauktai zāga kēdes un vadotnes sliežu eļļošanai jālieto tikai ekoloģiski nekaitīga augstas kvalitātes ķēžu eļļa – vislabāk ieteicams izvēlēties STIHL BioPlus ar īsu bioloģiskās noārdīšanās laiku.

### NORĀDĪJUMS

Bioloģiskajai ķēžu eļļai jābūt pietiekami noturīgai pret novecošanu (jāizvēlas, piemēram, STIHL BioPlus). Eļļa ar nepietiekamu noturību pret novecošanu ir tendēta uz ātru sasveķošanos. Tā rezultātā veidojas stingras, grūti notīrāmas nogulsnes, jo īpaši kēdes piedziņas zonā un pie zāga kēdes, kas var novest pat pie eļļas sūkņa nobloķēšanās.

Zāga kēdes un vadotnes sliežu kalpošanas ilgumu būtiski ietekmē smērēļļas īpašības, tādēļ jālieto tikai speciāla ķēžu eļļa.

**BRĪDINĀJUMS**

Nedrīkst lietot vecu eļļu! Veca eļļa, nonākot ilgstošā saskarē ar ādu, var izraisīt ādas vēzi, turklāt rada kaitējumu apkārtējai videi!

**NORĀDĪJUMS**

Vecai eļļai nepiemīt nepieciešamās eļļošanas īpašības, un ķēdes eļļošanai tā nav derīga.

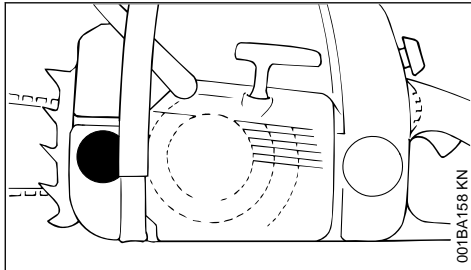
**14 Iepildiet ķēdes eļļu****14.1 Ierīces sagatavošana**

- ▶ Pamatīgi notīriet tvertnes vāciņu un tā apkārtni, lai eļļas tvertnē neiekļūtu netīrumi.
- ▶ Novietojiet ierīci tā, lai tvertnes vāks atrastos augšpusē.
- ▶ Atveriet tvertnes vāciņu.

**14.2 Iepildiet ķēdes eļļu.**

- ▶ Ķēdes eļļu iepildiet katru reizi, kad tiek iepildīta degviela.

Iepildot, neizlaistiet ķēdes eļļu un nepiepildiet tvertni līdz augšmalai.

STIHL iesaka izmantot STIHL ķēdes eļļas iepildīšanas sistēmu (papildu piederums).

- ▶ Noslēdziet tvertnes vāciņu.

Pēc tam, kad beigusies degviela, eļļas tvertnē vēl jābūt ķēdes eļļas atlikumam.

Ja eļļai daudzums eļļas tvertnē nesamazinās, var rasties smērēļļas padeves traucējums: jāpārbauda ķēdes eļļošana, jāatīra eļļas kanāli, vajadzības gadījumā jāgriežas pie dīlera. STIHL iesaka uzticēt tehniskās apkopes un remonta darbu izpildi tikai STIHL dīlerim.

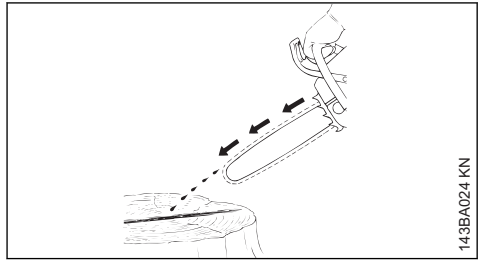
**15 Pārbaudiet ķēdes eļļojumu**

Zāga ķēdei ir jābūt vienmēr nedaudz ieziestai ar eļļu.

**NORĀDĪJUMS**

Nekad nestrādājiet bez ķēdes eļļošanas! Darbinot sausu zāga ķēdi, griezējinstrumentis īsā laikā tiks nelabojami sabojāts. Pirms darba sākšanas vienmēr pārbaudiet ķēdes eļļojuma un eļļas tvertnes stāvokli.

Katrai jaunai ķēdei ir nepieciešams 2 līdz 3 minūšu ieskriešanās laiks.

Pēc iestrādāšanās jāpārbauda un, ja nepieciešams, jākorrigē ķēdes nospriegojums – skat. sadaļu "Zāga ķēdes nospriegojuma pārbaude".

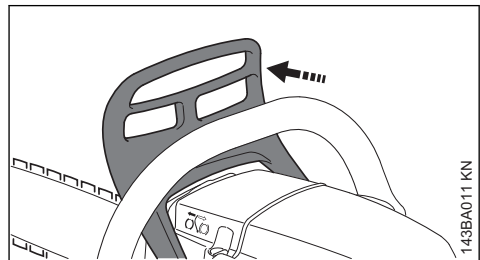
**16 Ķēdes bremze****16.1 Zāga ķēdes bloķēšana**

- ārkārtas gadījumā
- startējot
- tukšgaitā

Ar kreiso roku paspiediet roku aizsargu sliedes gala virzienā – vai ļaujiet tam notikt automātiski zāga atsietena rezultātā: zāga ķēde tiek nobloķēta un apstājas.



## 16.2 Atlaidiet ķēdes bremzi

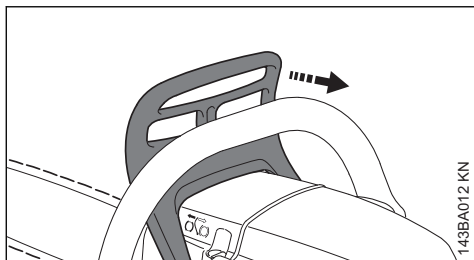

143BA012 KN

- Pavelciet rokas aizsargu uz roktura caurules pusi.

### NORĀDĪJUMS

Pirms gāzes sviras aktivēšanas (izņemot funkciju pārbaudi) un pirms zāģēšanas ķēdes bremze jāatbrīvo.

Palielināti motora apgriezieni ar bloķētu ķēdes bremzi (zāģa ķēde nekustas) jau pēc īsa laika izraisa piedziņas mehānisma un ķēdes piedziņas (sajūga, ķēdes bremzes) bojājumus.

Ķēdes bremze tiek automātiski aktivēta pietiekami spēcīga zāģa atsitienu gadījumā – roku aizsarga masas inerces rezultātā. Roku aizsargs pārvietojas uz priekšu slides gala virzienā – arī tad, ja kreisā roka neatrodas pie roktura caurules aiz roku aizsarga, piemēram, koka nozāģēšanas laikā.

Ķēdes bremze darbosies tikai tad, ja pie roku norobežotāja nekas netiks mainīts.

## 16.3 Ķēdes bremzes darbības pārbaude

Katru reizi pirms darba uzsākšanas: motoram darbojoties tukšgaitā, nobloķējiet zāģa ķēdi (roku aizsargs slides gala virzienā) un īslaicīgi (maks. 3 sekundes) dodiet pilnu gāzi – zāģa ķēde nedrīkst griezties līdzī. Roku aizsargam jābūt tīram un jākustas viegli.

## 16.4 Ķēdes bremzes apkope

Ķēdes bremze noliektas berzes (dabiskā nodiluma) dēļ. Lai tā spētu izpildīt savu funkciju, apmācītam personālam regulāri jāveic tās tehniskā apkope. STIHL iesaka uzticēt tehniskās apkopes un remonta darbu izpildi tikai STIHL tirgotājam. Jāievēro šādi intervāli:

Pilna laika eksploatācija	reizi ceturksnī
Nepilna laika eksploatācija	reizi pusgadā
Neregulāra izmantošana:	Reizi gadā

## 17 Eksploatācija ziemas apstākļos



### 17.1 Karburatora priekšsilde

- Demontējiet apvalku – skatīt nodaļā "Apvalks".

#### 17.1.1 Temperatūrā, kas zemāka par +10 °C

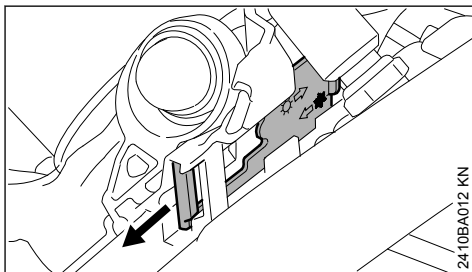

2410BA012 KN

- Izmantojot skrūvgriezi, izkustiniet aizbīdni no stāvokļa ☀ (ekspluatācijai vasaras apstākļos).

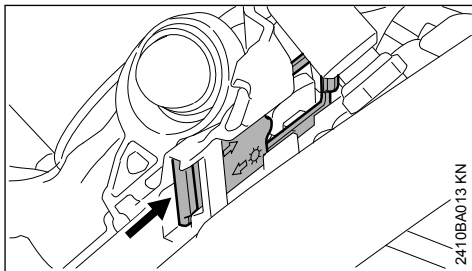

2410BA013 KN

- Ievietojiet aizbīdni ar atveri motorzāģa virzienā stāvoklī \* (ekspluatācijai ziemas apstākļos) – aizbīdnim dzirdami jānofiksējas.
- Uzmontējiet apvalku – skatīt sadaļā "Apvalks".

Tad uz karburatoru no cilindra apkārtnes strāvos siltais gaiss – karburators neapledos.

#### 17.1.2 Izmantošana temperatūrā, kas augstāka par +20 °C

- Aizbīdnis obligāti jāpagriež atpakaļ stāvoklī ☀ (ekspluatācijai vasaras apstākļos) – pretējā gadījumā pastāv motora darbības traucējumu risks pārkaršanas rezultātā.

## 17.2 Izmantošana temperatūrā, kas zemāka par -10 °C

Bargos ziemas apstākļos (temperatūrā, kas zemāka par -10 °C, irdenā un krītošā sniegā) ieteicams izmantot uzkares piederumu komplektu "Noseglāksne" (papildu piederums).

Uzkares piederumu komplekts neļauj irdenam un krītošam sniegam iekļūt ierīcē.

- Ja motorzāģis ir stipri atdzisis (apsarmojums) – pēc motora iedarbināšanas, ļaujiet tam darboties ar vidēju apgrīzietu skaitu un uzsildiet to līdz darba temperatūrai (atbrīvojiet ķēdes bremsi!).

### 17.3 Noseglāksnes montāža (papildaprīkojums)

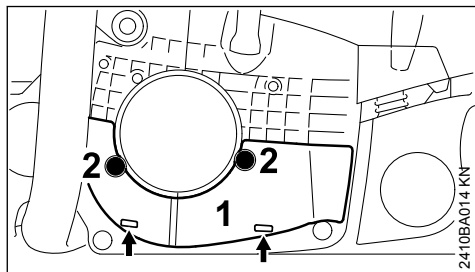

- Ievietojiet noseglāksni (1) ar abām mēlītēm (bultas) un nostipriniet ar skrūvēm (2).

Izmantojot uzkares piederumu komplektu, aizbīdnim jāatrodas stāvoklī, kas paredzēts ekspluatācijai ziemas apstākļos.

Ja rodas motora darbības traucējumi, vispirms pārbaudiet, vai noseglāksnes izmantošana ir nepieciešama.

## 18 Roktura elektriskā apsilde



### 18.1 Roktura apsildes ieslēgšana (atkarībā no aprīkojuma)

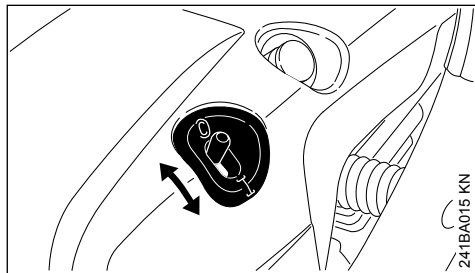

- Pārvietojiet slēdzi stāvoklī I, bet lai izslēgtu – atpakaļ 0 stāvoklī.

Nepārtrauktas lietošanas gadījumā pārkaršana nenotiek. Apsildes iekārtai apkope nav nepieciešama.

## 19 Motora iedarbināšana un apturēšana

### 19.1 Kombinētās sviras stāvokļi

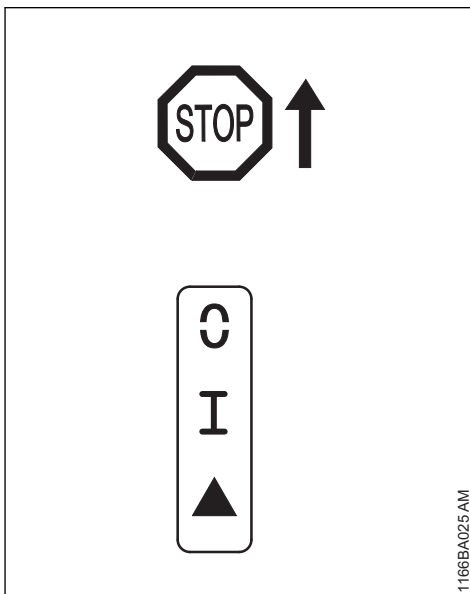

**STOP** vai 0 – lai izslēgtu aizdedzi, kombinētā svira jāpaspiež pozīcijas **STOP** vai 0 virzienā. Pēc kombinētās sviras atlaišanas tā atsperes spēka iedarbībā atgriežas darba stāvoklī I.



Pēc motora darbības pārtraukuma aizdedze tiek automātiski ieslēgta no jauna. Motoru jebkurā brīdī var palaist ar iedarbināšanas ierīces palīdzību.

**Darba stāvoklis I** – šajā stāvoklī tiek iedarbināts silts motors vai tas darbojas.

**Starts ▲** – šajā stāvoklī tiek iedarbināts motors.

### 19.2 Kombinētās sviras iestatīšana

Lai kombinēto sviru no darba stāvokļa I pārvietotu stāvoklī "Starts" ▲, vienlaicīgi jānospiež un jātur gāzes sviras fiksators un gāzes svira, kombinētā svira jāiestata pozīcijā "Starts" ▲ un vienlaicīgi jāatlaiž gāzes svira un gāzes sviras fiksators.

Nospiežot gāzes sviras fiksatoru un vienlaicīgi viegli nospiežot gāzes sviru, kombinētā svira no stāvokļa "Starts" ▲ pārlec darba stāvoklī I.

Lai izslēgtu motoru, kombinētā svirai jāpārvieto **STOP** vai **0** virzienā – pēc atlaišanas kombinētā svira atsperes spēka iedarbībā atgriežas darba stāvoklī I.

## 19.3 Motorzāga turēšana

Pastāv divas iespējas, kā turēt motorzāgi tā iedarbināšanas laikā.

### 19.3.1 Uz zemes

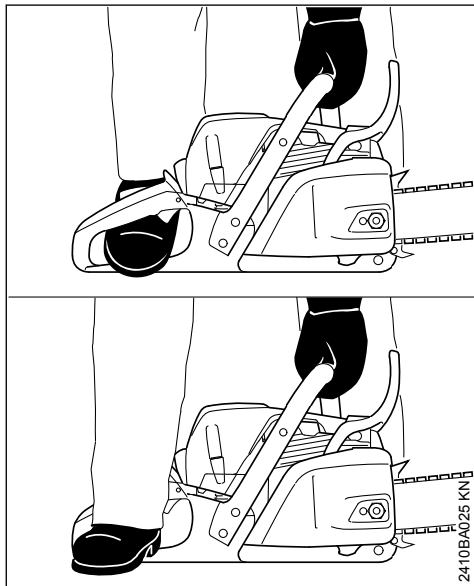

- ▶ Motorzāgi novietojiet stabili uz zemes, ieņemiet drošu stāvokli; nedrīkst pielaut zāga ķēdes saskari ar jebkādiem priekšmetiem, kā arī ar zemi.
- ▶ Ar kreiso roku turot roktura cauruli, spiediet motorzāgi stingri pie zemes – īkšķis atrodas zem roktura caurules.
- ▶ Ar labo kāju uzkāpiet uz aizmugurējā roktura vai ar labo papēdi uzkāpiet uz aizmugurējā rokas aizsarga.

### 19.3.2 Starp ceļiem vai augšstilbiem

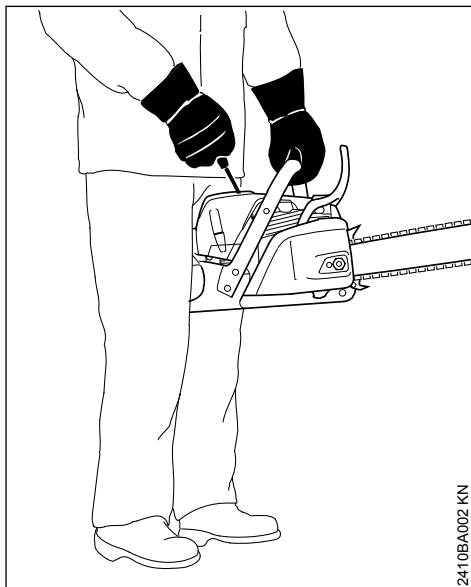

- ▶ Piespiediet aizmugurējo rokturi ar ceļu vai augšstilbu.
- ▶ Ar kreiso roku turiet roktura cauruli – īkšķis atrodas zem roktura caurules.

## 19.4 Iedarbināšana

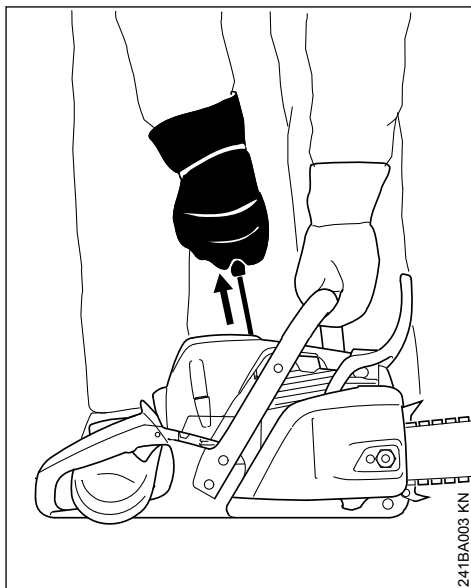

- ▶ Ar labo roku lēnām izvelciet palaidējtrosi līdz atdurei un tad ātri un spēcīgi velciet to ārā – to darot, roktura cauruli spiediet uz leju, trosi nedrīkst izvilkst līdz galam – **tā var pārtrūkt!** Palaidējtrosi nedrīkst ļaut ātri ievilkties – ievadiet to atpakaļ vertikāli, lai tā pareizi uzlītos

Ja motors ir jauns vai ticis ilgstoši uzglabāts, vai degvielas tvertne ir izstrādāta tukša (motors ir apstājies), ierīcēm, kam papildus nav manuālā degvielas sūkņa, var būt nepieciešama vairākkārtēja palaidējtroses izvilkšana, līdz tiek padots pietiekams daudzums degvielas.

#### 19.4.1 Modeļi ar ErgoStart



#### BRĪDINĀJUMS

Ierīces iedarbināšana ir ārkārtīgi vienkārša un viegla, to spēj paveikt arī bērni – **nelaimes gadījumu risks!**

Obligāti jānovērš iespēja, ka bērni vai citas neautorizētas personas varētu mēģināt iedarbināt ierīci:

- darba pārtraukumos ierīce ikreiz jāuzrauga.
- Pēc darba uzglabāšana drošā vietā.

ErgoStart uzkrāj enerģiju motorzāģa iedarbināšanai. Šī iemesla dēļ starp motora palaidi un iedarbināšanu var paiet dažas sekundes.

Modeļiem ar ErgoStart pastāv divas iedarbināšanas iespējas:

- ▶ ar labo roku lēni un vienmērīgi izvelciet palaidējtrosi – **vai** – ar labo roku izvelciet palaidējtrosi, vairākkārt izdarot nelielus, īsus palaišanas gājienu, ikreiz izvelkot tikai nelielu troses posmu.
- ▶ Iedarbināšanas laikā roktura cauruli spiediet uz leju, trosi nedrīkst izvilkst līdz galam – **tā var pārtrūkt!**
- ▶ Palaidējtrosi nedrīkst ļaut ātri ievilkties – ievadiet to atpakaļ vertikāli, lai tā pareizi uzlītos

## 19.5 Motorzāģa iedarbināšana



### BRĪDINĀJUMS

Motorzāģa darbības zonā nedrīkst uzturēties citas personas.

#### 19.5.1 Modeļi ar manuālo degvielas sūkni

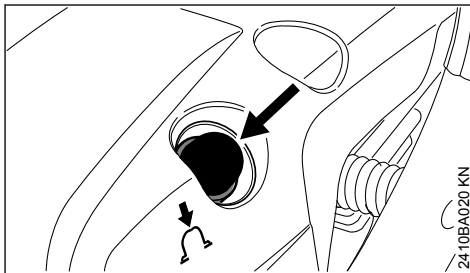

- ▶ Degvielas sūkņa degvielas padeves pogu nospiediet vismaz piecas reizes – arī tad, ja poga vēl ir piepildīta ar degvielu.

#### 19.5.2 Modeļi ar dekompresijas vārstu

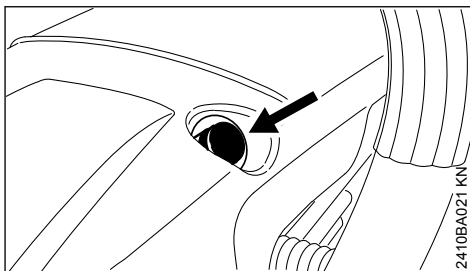

- ▶ Nospiediet pogu, un atveras dekompresijas vārsts.

Pēc pirmās aizdedzes dekompresijas vārsts tiek automātiski aizvērts. Tāpēc pirms katras nākamās iedarbināšanas jānospiež poga.

## 19.5.3 Visiem modeļiem

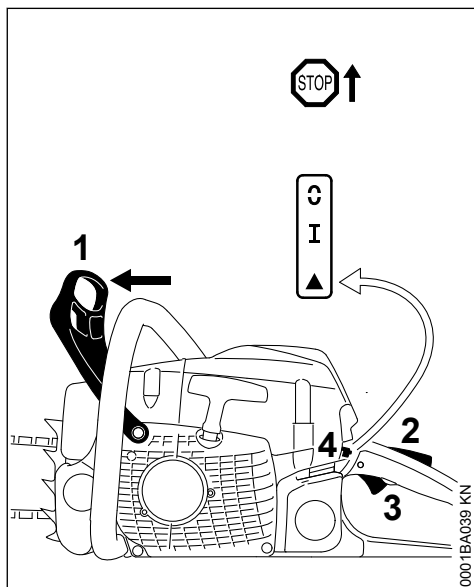

- Rokas norobežotāju (1) spiediet uz priekšu – zāga ķēde ir bloķēta.

Kombinētā svira (4) ir darba stāvoklī I.

- Ja motors ir auksts: Vienlaicīgi nospiediet gāzes sviras fiksatoru (2) un gāzes sviru (3) un stingri turiet – iestatiet kombinēto sviru (4) stāvoklī "Starts" ▲.
- Turiet motorzāģi
- Velciet palaidējtrošes rokturi ātri un spēcīgi tik bieži, līdz motors sāk darboties
- Ja motoru tomēr nav iespējams iedarbināt: pagrieziet kombinēto sviru (4) stāvoklī "Starts" ▲ un atkārtoti darbiniet motorzāģi

## 19.6 Tiklīdz motors sāk darboties

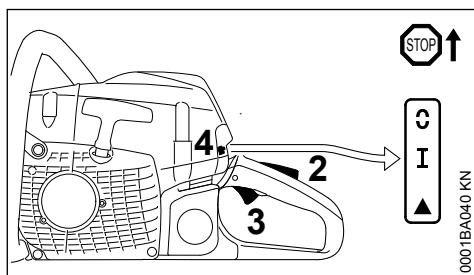

- Ja motors tika iedarbināts stāvoklī "Starts" ▲: Vienlaikus īsi nospiediet gāzes sviras fiksatoru un gāzes sviru (3), kombinētā svira (4) pārlec

darba stāvoklī I, un motors sāk darboties tukšgaitas režīmā.

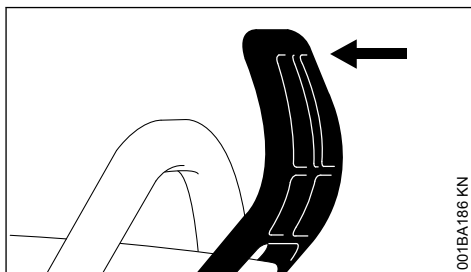

- Pavelciet roku aizsargu uz roktura caurules pusi.

Ķēdes bremze ir atbrīvota – motorzāģis ir gatavs darbam.

**NORĀDĪJUMS**

Dodiet gāzi tikai pēc tam, kad ķēdes bremze ir atbrīvota. Palielināti motora apgriezieni, kad ir bloķēta ķēdes bremze (zāga ķēde nekustas), jau pēc īsa laika izraisa sajūga un ķēdes bremzes bojājumus.

## 19.7 Ja ir ļoti zema temperatūra

- Ja nepieciešams, iestatiet ziemas režīmu; skat. nodaļu "Eksploatacija ziemas apstākļos".

## 19.8 Motora izslēgšana

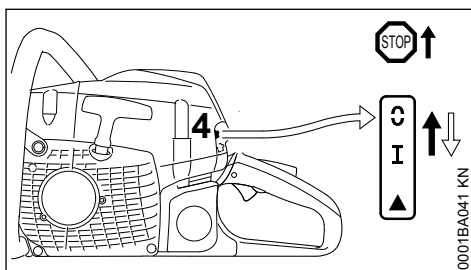

- Pārvietojiet kombinēto sviru **STOP** vai 0 virzienā – pēc atlaišanas kombinētā svira atsperes spēka iedarbībā atgriezās darba stāvoklī I.

## 19.9 Ja motors neiedarbojas

- Pārbaudiet, vai visi vadības elementi ir pareizi iestatīti.
- Pārbaudiet, vai tvertnē ir degviela, ja nepieciešams, iepildiet to.
- Pārbaudiet, vai aizdedzes sveces uzgalis ir stingri uzsprauts.
- Atkārtojiet iedarbināšanas procesu.

vai:

Pastāv iespēja, ka motora degkamerā atrodas pārāk trekns gaisa maisījums, kas nespēj aizdegties - motors ir pārsūcis degvielu.

- ▶ Demontējiet aizdedzes sveci, skat. sadaļu "Aizdedzes svece".
- ▶ Izžāvējiet aizdedzes sveci.
- ▶ Turiet ierīci uz zemes.
- ▶ Līdz galam nospiediet kombinēto sviru **STOP** vai  virzienā.



Ja kombinēto sviru nepārtraukti nespiež **STOP** vai  virzienā, var rasties dzirkstele.

- ▶ Vairākas reizes aktivējiet iedarbināšanas ierīci.
- ▶ Atlaidiet kombinēto sviru – tā pārvietojas darba stāvoklī I.
- ▶ Iemontējiet aizdedzes sveci, skatīt nodaļā "Aizdedzes svece".
- ▶ Turiet un iedarbiniet motorzāģi.

## 20 Norādījumi darbam

### 20.1 Uzsākot darbu pirmoreiz

Jauno ierīci līdz trešajai degvielas tvertnes piepildīšanas reizei ar lieliem apgrīzieniem nedarbiniet bez slodzes, lai piestrādes laikā nerastos papildu noslogojums. Piestrādes laikā kustīgajām detaļām ir savstarpēji jāpiestrādājas – piedziņas mehānismā ir palielināta berzes pretestība. Motors sasniedz savu maksimālo jaudu pēc darba laika, kas vajadzīgs lai izlietotu 5 līdz 15 reizes uzpildītu degvielas tvertni.

### 20.2 Darba laikā

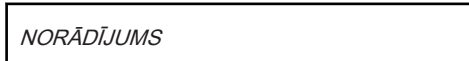

Dodiet gāzi tikai pēc tam, kad ķēdes bremze ir atbrīvota. Palielināti motora apgrīzieni ar bloķētu ķēdes bremzi (zāģa ķēde nekustas) jau pēc īsa laika izraisa piedziņas mehānisma un ķēdes piedziņas (sajūga, ķēdes bremzes) bojājumus.

#### 20.2.1 Ķēdes spriegojums jākontrolē biežāk

Jaunai zāģa ķēdei atkārtota spriegošana jāveic biežāk nekā tādai, kas jau ilgāku laiku tiek izmantota darbā.

#### 20.2.2 Aukstā stāvoklī

Zāģa ķēdei jāpiekļaujas sliedes apakšpusei, taču, velkot ar roku, tai jākustas pāri vadslīdei.

Ja nepieciešams, ķēdi nospriegojiet atkārtoti – skatīt nodaļā "Zāģa ķēdes spriegošana".

#### 20.2.3 Darba temperatūrā

Zāģa ķēde izstiepjas un nokarājas. Vadošie elementi sliedes apakšpusē nedrīkst būt redzami no rievās – pretējā gadījumā zāģa ķēde varētu nolēkt. Atkārtoti nospriegojiet zāģa ķēdi – skatīt nodaļā "Zāģa ķēdes spriegošana".



Atdzīstot, zāģa ķēde savelkas. Zāģa ķēde, kas nav atspriegota, var sabojāt kloķvārpstu un gultni.

#### 20.2.4 Pēc ilgāka darba pilnas slodzes režīmā

Ļaujiet motoram neilgu laiku darboties tukšgaitā, lai lielāko siltuma daudzumu novadītu ar dzesējošā gaisa plūsmu, nodrošinot, ka piedziņas mehānisma detaļas (aizdedzes iekārta, karburators) netiktu termiski ekstremāli pārslogotas.

### 20.3 Pēc darba

- ▶ Atspriegojiet zāģa ķēdi, ja tā darba laikā tikusi atkārtoti nospriegota, zāģim esot darba temperatūrā.



Zāģa ķēde pēc darba noteikti jāatspriego! Atdzīstot, zāģa ķēde savelkas. Zāģa ķēde, kas nav atspriegota, var sabojāt kloķvārpstu un gultni.

#### 20.3.1 Nelielos darba pārtraukumos

Ļaujiet motoram atdzist. Ierīci ar piepildītu degvielas tvertni novietojiet uzglabāšanai sausā vietā, kur tuvumā nav siltuma avotu.

#### 20.3.2 Ilgos darba pārtraukumos

skatīt nodaļā "Ierīces uzglabāšana".

## 21 Eļļas daudzuma neregulēšana

Dažādiem zāģējuma garumiem, koksnes veidiem un darba metodēm ir nepieciešams atšķirīgs eļļas daudzums.

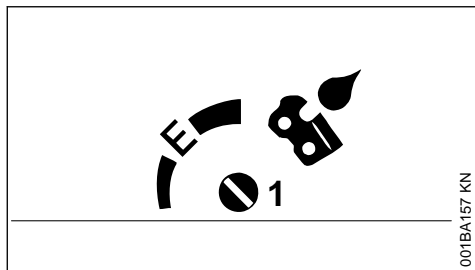

001BA157 KN

Ar iestatīšanas skrūvi (1) (iekārtas apakšpusē) iespējams pieregulēt eļļas padeves daudzumu pēc vajadzības.

E-matic pozīcija (E), vidējs eļļas padeves daudzums –

- ▶ iestatīšanas skrūve jāpagriež pozīcijā E (E-matic pozīcija)

Eļļas padeves daudzuma palielināšana –

- ▶ iestatīšanas skrūve jāpagriež pulksteņa rādītāja kustības virzienā

Eļļas padeves daudzuma samazināšana –

- ▶ iestatīšanas skrūve jāpagriež pretēji pulksteņa rādītāja kustības virzienam

### NORĀDĪJUMS

Zāģa ķēdei vienmēr jābūt pārklātai ar ķēžu smērēli.

## 22 Vadotnes uzturēšana kārtībā

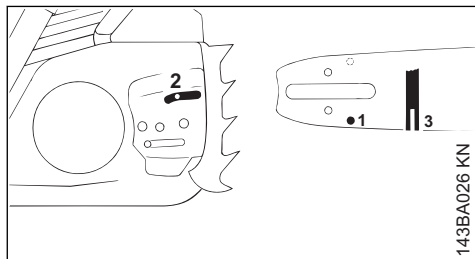

143BA026 KN

- ▶ Vadotnes sliede jāpagriež otrādi – ikreiz pēc ķēdes uzasināšanas un pēc ķēdes maiņas, lai nepieļautu sliedes nodilumu tikai vienā pusē, īpaši pagriezienu vietās un apakšā
- ▶ Regulāri izfīrēt eļļas ietilpdes atveri (1), eļļas izplūdes kanālu (2) un sliedes rievu (3)
- ▶ Izmēriet rievas dziļumu – ar mērstieni uz vīles šablona (papildu piederums) – tajā vietā, kur ir vislielākais rites virsmas nodilums

Ķēdes tips	Ķēdes solis	Minimālais rievas dziļums
Picco	1/4" P	4,0 mm
Rapid	1/4"	4,0 mm
Picco	3/8" P	5,0 mm
Rapid	3/8"; 0.325"	6,0 mm
Rapid	0.404"	7,0 mm

Ja rievā ir vismaz tik dziļa:

- ▶ Vadsliede jānomaina

Pretējā gadījumā vadošie elementi slīpējas pret rievas pamatni – zoba kāja un savienojošie elementi nepieklaujas sliedes rites virsmai.

## 23 Apvalks

### 23.1 Pārsega demontāža

- ▶ Lai izslēgtu motoru, kombinētā svira jānospiež **STOP** vai  $\odot$  virzienā – pēc atlaišanas kombinētā svira atsperes spēka iedarbībā atgriežas darba stāvoklī I.
- ▶ Priekšējo rokas norobežotāju spiediet uz priekšu – zāģa ķēde ir bloķēta.

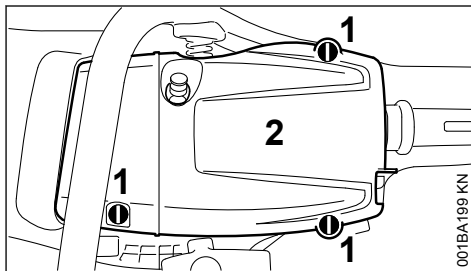

001BA199 KN

- ▶ Atveriet vāciņus (1) – ar kombinēto atslēgu pagrieziet par 1/4 apgrieziena pretēji pulksteņrādītāja kustības virzienam.
- ▶ Noņemiet pārsegu (2).

### 23.2 Pārsega montāža

- ▶ Uzlieciet pārsegu.
- ▶ Vāciņu nobloķēšana – pagrieziet vāciņus par 1/4 apgrieziena pulksteņrādītāja kustības virzienā.

## 24 Gaisa filtra tīrīšana

### 24.1 Ja motora jauda manāmi samazinās

- ▶ Demontējiet pārsegu – skat. sadaļu "Pārsegs".

#### 24.1.1 Demontējiet gaisa filtru.

- ▶ Attīriet zonu ap gaisa filtru no lieliem netīrumiem.

**NORĀDĪJUMS**

Gaisa filtra demontāžai un montāžai nedrīkst izmantot nekādus instrumentus – var sabojāt gaisa filtru.

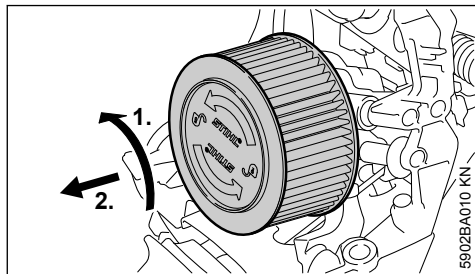

- ▶ Pagrieziet gaisa filtru par 1/4 apgriezumu pretēji pulksteņrādītāja kustības virzienam un noņemiet aizmugurējā roktura virzienā.
- ▶ Bojāti gaisa filtri obligāti jāmaina.

**24.1.2 Gaisa filtra tīrīšana**

- ▶ Izsitiet gaisa filtru.
- ▶ Gaisa filtra ārpusi apsmidziniet ar STIHL speciālo tīrīšanas līdzekli vai ar ziepjūdeni.
- ▶ Noskalojiet gaisa filtra ārpusi zem silta, tekoša ūdens.

**NORĀDĪJUMS**

- Žāvējiet gaisa filtru bez papildu siltuma ietekmes.
- Gaisa filtru neļļojiet.

- ▶ Ļaujiet gaisa filteram izžūt.
- ▶ Gaisa filtra ievietošana

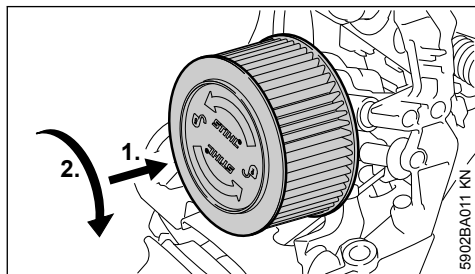
**24.1.3 Gaisa filtra ievietošana**

- ▶ Uzlieciet gaisa filtru.
- ▶ Gaisa filtru uzspiediet filtra korpusa virzienā un vienlaicīgi grieziet pulksteņa rādītāja kustības virzienā, līdz gaisa filtrs nofiksējas – uzrakstam "STIHL" jābūt novietotam horizontāli.
- ▶ Montējiet pārsegu – skat. sadaļu "Pārsegs".

**25 M-Tronic****25.1 Pamatinformācija**

M-Tronic nodrošina elektronisku degvielas daudzuma un aizdedzes momenta regulēšanu visos darbības stāvokļos.

M-Tronic rūpējas par vienkāršu un ātru iedarbināšanu, vienmēr optimālu motora jaudu, ļoti labu paātrinājumu un automātisku pielāgošanos mainīgiem apstākļiem.

Manuāla karburatora iestatīšana nav nepieciešama – karburatoram nav regulēšanas skrūvju.

**25.2 Automātiska pielāgošana**

Būtiski izmainītos ekspluatācijas apstākļos optimālā iestatījuma sasniegšanu var paātrināt kā norādīts turpmāk:

- ▶ jāveic pieci vienmērīgi sagarumošanas griezieni ar maksimālo slodzi.

**26 Aizdedzes svece**

- ▶ Ja motora jauda ir nepietiekama, to ir grūti iedarbināt vai tukšgaitā tas darbojas ar traucējumiem, vispirms ir jāpārbauda aizdedzes svece.
- ▶ Pēc apm. 100 darba stundām nomainiet aizdedzes sveci – taču, ja elektроди ir stipri apdeguši, tad vēl agrāk. Izmantojiet tikai STIHL norādītās, radio traucējumus neradošās aizdedzes sveces – skatīt nodaļā "Tehniskie dati".

**26.1 Aizdedzes sveces demontāža**

- ▶ Par apvalka demontāžu – skatīt nodaļā "Apvalks".

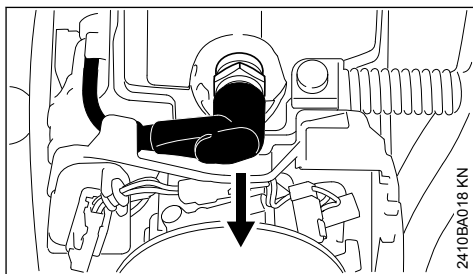

- ▶ Noņemiet aizdedzes sveces uzgali.
- ▶ Izskrūvējiet aizdedzes sveci.



## 26.2 Pārbaudiet aizdedzes sveci

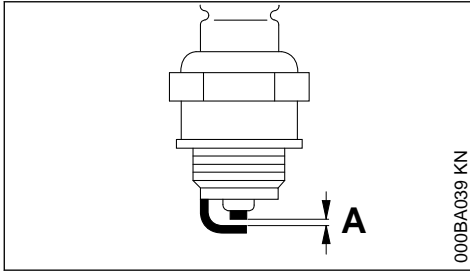

000BA039 KN

- ▶ Notīriet netīru aizdedzes sveci.
- ▶ Pārbaudiet elektrodu attālumu (A) un, ja nepieciešams, piergulējiet to. Attālumu vērtības skatiet nodaļā "Tehniskie dati".
- ▶ Novērsiet aizdedzes sveces piesārņojuma iemeslus.

Iespējamie iemesli ir:

- par daudz motoreļļas degvielā
- netīrs gaisa filtrs
- apgrūtināti darba apstākļi

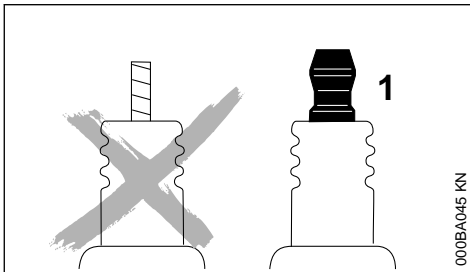

000BA045 KN



### BRĪDINĀJUMS

Ja pieslēguma uzgrieznis (1) nav pievilkts vai tā nav, iespējama dzirksteļu veidošanās. Strādājot viegli uzliesmojošā vai sprādzienbīstamā vidē, iespējama ugunsgrēku vai eksploziju rašanās, iespējamās smagas traumas vai mantiskie bojājumi.

- ▶ Izmantojiet aizdedzes sveces bez traucējumu novadošā rezistora ar fiksētu pieslēguma uzgriezni.

## 26.3 Aizdedzes sveces montāža

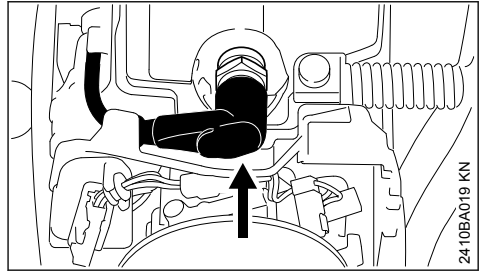

2410BA019 KN

- ▶ Aizdedzes sveci ievietojiet ar roku.
- ▶ Pievelciet aizdedzes sveci un stingri uzspiediet uz sveces uzgaļa.
- ▶ Uzmontējiet apvalku – skatīt sadaļā "Apvalks".

## 27 Ierīces uzglabāšana

Ja darba pārtraukumi ir sākot no apm. 3 mēnešiem

- ▶ Labi vēdinātā vietā iztukšojiet degvielas tvertni un iztīriet to.
- ▶ Degvielu utilizējiet atbilstoši norādījumiem un apkārtējās vides aizsardzības noteikumiem.
- ▶ Darbiniet karburatoru tukšgaitā, jo pretējā gadījumā karburatora membrānas var salipt.
- ▶ Noņemiet zāģa ķēdi un vadotni, notīriet un apsmidziniet ar aizsargeļļu.
- ▶ Ierīci kārtīgi notīriet, jo īpaši cilindra ribas un gaisa filtru.
- ▶ Izmantojot bioloģisko ķēdes ieziešanas eļļu (piem., STIHL BioPlus), pilnībā uzpildiet smēreļļas tvertni.
- ▶ Uzglabājiet ierīci sausā un drošā vietā. Nodrošiniet pret nesankcionētu lietošanu (piem., no bērniem).

## 28 Ķēdes rata pārbaude un nomaiņa

- ▶ Noņemiet ķēdes rata pārsegu, zāģa ķēdi un vadsliedi.
- ▶ Atbrīvojiet ķēdes bremzi – roku norobežotāju pavelciet pretēji roktura caurulei.

## 28.1 Ķēdes rata nomaīņa

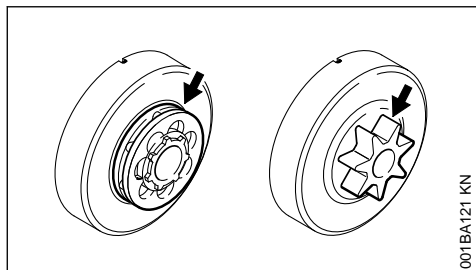

- pēc divu zāģa ķēžu nolietojšanās vai agrāk
- kad piestrādes slīdes (bultas) kļuvušas dziļākas par 0,5 mm – citādi tas atstās ietekmi uz zāģa ķēdes darbmūžu – pārbaudei izmantojiet kontrolšablonu (papildu piederums)

Ķēdes rats tiek saudzēts, ja ekspluatācijas laikā pārmaiņus tiek izmantotas divas zāģa ķēdes.

STIHL iesaka izmantot oriģinālos STIHL ķēdes ratus, lai nodrošinātu ķēdes bremzes optimālu funkcionēšanu.

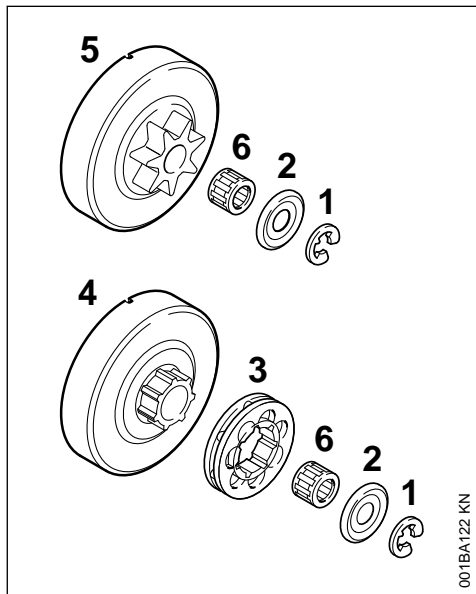

- Ar skrūvgriezi atspiediet sprostapaplāksni (1).
- Noņemiet aplāksni (2).
- Novelciet gredzenveida ķēdes ratu (3).
- Pārbaudiet savienojuma cilindra (4) ietveres profilu – ja redzamas liela nodiluma pēdas, nomainiet arī savienojuma cilindru.
- Novelciet no kloķvārpstas visu savienojuma cilindru vai profila ķēdes ratu (5) kopā ar visu

adatgultņa separatoru (6) – ja modelim ir ķēdes bremzes sistēma QuickStop Super, vispirms jānospiež gāzes sviras fiksators.

## 28.2 Profila /gredzenveida ķēdes rata iebūvēšana

- Nofiriet kloķvārpstas galu un adatgultņa separatoru un ieeļļojiet ar STIHL konsistentu smērvielu (papildu piederums).
- Uzbīdīet adatgultņa separatoru uz kloķvārpstas gala.
- Savienojuma cilindru, resp., profila ķēdes ratu pēc uzspraušanas pagrieziet par apm. 1 apgriezieni, lai eļļa sūkņa darbināšanas ievīcējs nofiksējas – ja modelim ir ķēdes bremzes sistēma QuickStop Super, vispirms jānospiež gāzes sviras fiksators.
- Uzspraudiet gredzenveida ķēdes ratu – ar iedobumiem uz āru.
- Uzlieciet paplāksni un sprostapaplāksni atpakaļ uz kloķvārpstas.

## 29 Zāģa ķēdes apkope un asināšana

### 29.1 Ar pareizi uzasinātu zāģa ķēdi ir viegli zāģēt

Nevainojami uzasināta zāģa ķēde pat ar nelielu padeves spiedienu viegli iegriežas kokā.

Nestrādājiet ar neasu vai bojātu zāģa ķēdi – tas rada lielāku fizisku slodzi, augstāku vibrāciju slodzi, neapmierinošu griezumun un lielu nodilumu.

- Nofiriet zāģa ķēdi.
- Pārbaudiet, vai zāģa ķēdei nav plaisu un bojātu kniedējumu.
- Nomainiet bojātās vai nolietotās ķēdes daļas un pielāgojiet tās pārējām ķēdes daļām pēc formas un nolietojuma pakāpes – attiecīgi apstrādājiet.

Zāģa ķēdes ar cietsakausējuma (Duro) pārklājumu ir īpaši noturīgas pret nodilumu. Lai asināšanas iznākums būtu optimāls, STIHL iesaka vērsties pie STIHL dīlera.

**BRĪDINĀJUMS**

Noteikti jāievēro turpmāk norādītie leņķi un izmēri. Nepareizi uzasināta zāga ķēde – īpaši pārāk mazi dziļuma ierobežotāji – var radīt paliecinātu motorzāga noslieci uz atsitiena rašanos – **var gūt ievainojumus!**

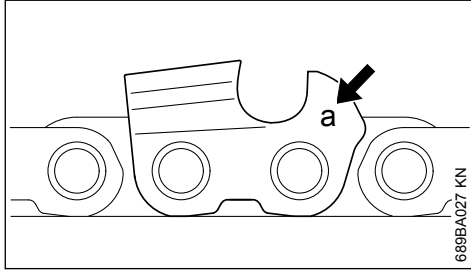
**29.2 Ķēdes solis**

Ķēdes soļa marķējums (**a**) ir iespiests katra griezējzoba dziļuma ierobežotāja rajonā.

Marķējums (a)	Ķēdes solis	Collas	mm
7	1/4 P	6,35	
1 vai 1/4	1/4	6,35	
6, P vai PM	3/8 P	9,32	
2 vai 325	0.325	8,25	
3 vai 3/8	3/8	9,32	
4 vai 404	0.404	10,26	

Vīļu diametru izkārtojums dots aiz ķēdes soļa – skatīt tabulā "Asināšanas instrumenti".

Asināšanas laikā jāievēro griezējzoba leņķi.

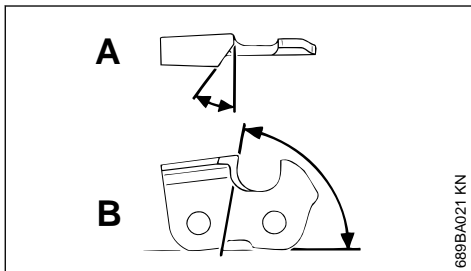
**29.3 Asināšanas leņķis un zāga zoba priekšējās skaldnes leņķis****A Asināšanas leņķis**

STIHL zāga ķēdes jāasina 30° asināšanas leņķī. Izņēmums ir zāga ķēdes garengriezumiem ar 10° asināšanas leņķi. Uz garengriezumiem pare-

dzētajām zāga ķēdēm nosaukumā tiek norādīts X.

**B Priekšējās skaldnes leņķis**

Pielietojot iepriekš aprakstītos vīles iespaidējturētājus un vīļu diametrus, pareizais zāga zoba priekšējās skaldnes leņķis tiek iegūts automātiski.

Zobu formas	Leņķis (°)	
	A	B
Micro = puse kalta zoba, piem., 63 PM3, 26 RM3, 36 RM	30	75
Super = vesels kalta zobs, piem., 63 PS3, 26 RS, 36 RS3	30	60
Garenzāga ķēde, piem., 63 PMX, 36 RMX	10	75

Visiem zāga ķēdes zobu leņķiem jābūt vienādiem. Ja leņķi nav vienādi: nefīdzena, nevienmērīga zāga ķēdes gaita, stiprs nodilums – līdz pat zāga ķēdes saraušanai.

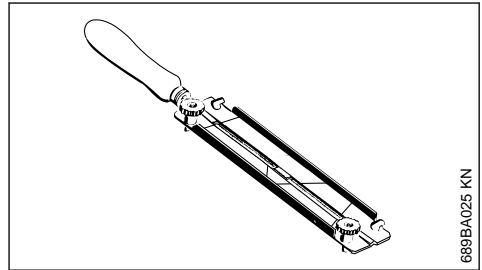
**29.4 Vīles iespaidējturētājs****► Izmantojiet vīles iespaidējturētāju**

Zāga ķēdes asināšanai ar roku jāizmanto vīles iespaidējturētājs (papildu piederums, skatīt tabulā "Asināšanas instrumenti"). Uz vīles iespaidējturētājiem ir asināšanas leņķu atzīmes.

**Izmantojiet tikai speciālās zāga ķēžu vīles!** Citas vīles savas formas un vīlēšanas metožu dēļ nav piemērotas.

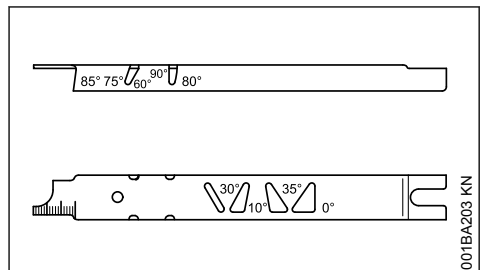
**29.5 Leņķu pārbaude**

STIHL vīlēšanas šablons (papildu piederums, skatīt tabulā "Asināšanas instrumenti") ir universāls instruments asināšanas un priekšējās skaldnes leņķa, dziļuma ierobežotāja atstatuma, zoba garuma, rievas dziļuma kontrolei, kā arī rievas un eļļas iepļūdes atveres tīrīšanai.

## 29.6 Pareiza asināšana

- ▶ Asināšanas instrumenti jāizvēlas atbilstoši ķēdes solim.
- ▶ Ja nepiec., iespiļējiet vadsliedi.
- ▶ Nobloķējiet zāga ķēdi - roku norobežotājs uz priekšu.
- ▶ lai tālāk vilktu zāga ķēdi, rokturu caurulei jāuzvelk roku norobežotājs: ķēdes bremze ir atbrīvota. Ja modelim ir ķēdes bremzes sistēma "Quickstop Super", papildus jānospiež gāzes sviras fiksators.
- ▶ Jāasina bieži, jānoņem nedaudz - vienkāršai papildu uzasināšanai pietiek ar diviem trim vīles vilcieniem.

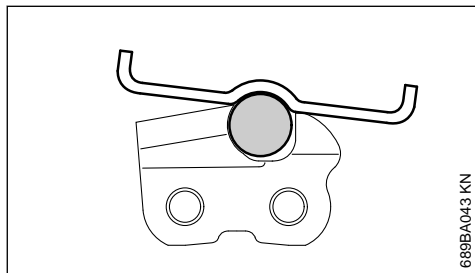
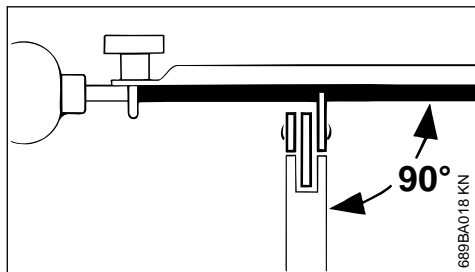

- ▶ Vīles vadīšana: **horizontāli** (taisnā leņķī pret vadsliedes sānu virsmu) atbilstoši norādītajiem leņķiem – atbilstoši atzīmēm uz vīles iespaidētūrētāja – vīles iespaidētūrētājs uz zobu virsotnēm un uz dziļuma ierobežotāja.
- ▶ Vīlēt tikai no iekšpusē uz āru.
- ▶ Vīle ņem tikai virzienā uz priekšu – vadot atpakaļ, vīle jāatceļ.
- ▶ Nedrīkst novīlēt savienojuma un vadošos elementus.
- ▶ Pēc regulāriem intervāliem vīle nedaudz jāpagriež, lai nepieļautu vienpusēju lietošanu.

- ▶ Vīles atskarpe jānoņem ar cieto koku sugu koka gabalu.
- ▶ Leņķis jāpārbauda ar vīlēšanas šablonu.

Visiem griezējzobiem jābūt vienādā garumā.

Ja zobu garums ir nevienāds, atšķirīgs ir arī zobu augstums, un tas var radīt nevienmērīgu zāga ķēdes kustību un ķēdes plaisāšanu.

- ▶ Visi griezējzobi jānovīlē līdz īsākā griezējzoba garumam – vislabāk tas izdarāms pie dīlera ar elektriskās asināšanas ierīces palīdzību.

## 29.7 Dziļuma ierobežotāju atstatums

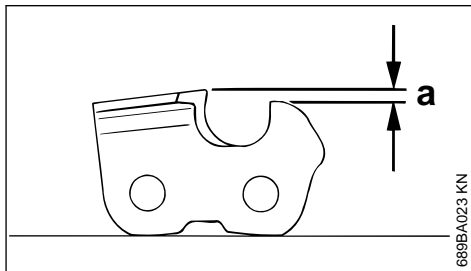

Griezuma ierobežotājs nosaka iespiešanās dziļumu kokā un līdz ar to arī skaidas biežumu.

### a Nominālais atstatums starp dziļuma ierobežotāju un griezējmalu

Ja tiek griezts mīksto koku sugu koks siltajā gadalaikā, atstatums var būt lielāks par 0,2 mm (0,008").

Ķēdes solis		Dziļuma ierobežotājs Atstatums (a)	
Collas	(mm)	mm	(Collas)
1/4 P	(6,35)	0,45	(0.018)
1/4	(6,35)	0,65	(0.026)
3/8 P	(9,32)	0,65	(0.026)
0.325	(8,25)	0,65	(0.026)
3/8	(9,32)	0,65	(0.026)
0.404	(10,26)	0,80	(0.031)

## 29.8 Griezuma ierobežotāja pievīlēšana

Dziļuma ierobežotāju atstatums samazinās, asinot griezējzobus.

- ▶ Pēc katras asināšanas jāpārbauda griezuma ierobežotāja atstatuma

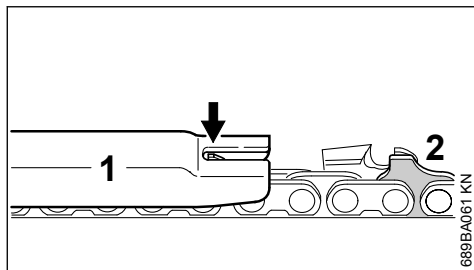

- Uzlieciet ķēdes solim piemērotu vīlēšanas šablonu (1) uz zāga ķēdes un piespiediet pie pārbaudāmā griezējzoba – ja dziļuma ierobežotājs redzams virs vīlēšanas šablona, dziļuma ierobežotājs jāpievīlē.

Zāga ķēdēm ar pacēluma-vadošo elementu (2) – pacēluma-vadošā elementa (2) augšpuse (ar servisa marķējumu) jāapstrādā vienlaicīgi ar griezējzoba griezuma ierobežotāju.

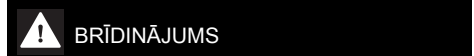

Pārējo pacēluma vadošā elementa zonu nedrīkst apstrādāt, jo pretējā gadījumā varētu palielināties motorzāga nosliece uz atsitiena rašanos.

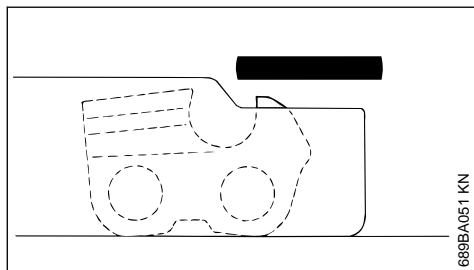

- Griezuma ierobežotājs jāpievīlē līdz vīlēšanas šablona augstumam

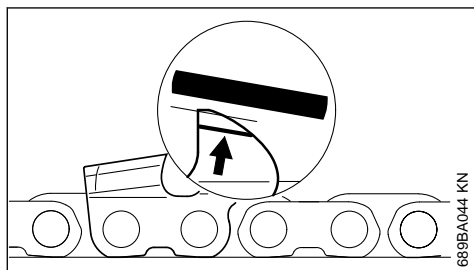

- Pēc tam paralēli servisa marķējumam (skatīt bultu) dziļuma ierobežotāja augša jānovīlē slīpi – dziļuma ierobežotāja augstāko punktu nepadodiet tālāk atpakaļ.



Ja dziļuma ierobežotāji atrodas pārāk zemu, tas palielina motorzāga noslieci uz atsitiena rašanos.

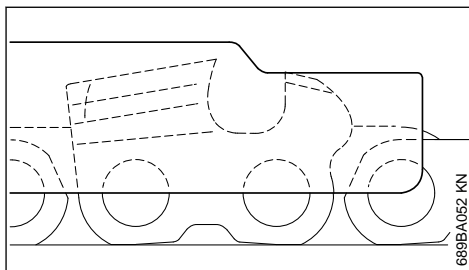

- Uzlieciet vīles iespaidēturu uz zāga ķēdes – dziļuma ierobežotāja augstākais punkts atrodas vienā līmenī ar vīles iespaidēturu.
- Pēc uzasināšanas zāga ķēde kārtīgi jānotīra, jānoņem pieķērušās metāliskās skaidas vai slīpēšanas putekļi – zāga ķēde intensīvi jāsaēļo.
- Pirms garākiem darba pārtraukumiem ķēde jānotīra un jāuzglabā ieeļļota.

Asināšanas instrumenti (papildu piederumi)								
Kēdes solis		Apaļā vīle Ø		Apaļā vīle	Vīles iespie- dējturētājs	Vīlēšanas šablons	Plakanā vīle	Asināšanas komplekts <sup>1)</sup>
Collas	(mm)	mm	(Collas)	Detalās numurs	Detalās numurs	Detalās numurs	Detalās numurs	Detalās numurs
1/4P	(6,35)	3,2	(1/8)	5605 771 3206	5605 750 4300	0000 893 4005	0814 252 3356	5605 007 1000
1/4	(6,35)	4,0	(5/32)	5605 772 4006	5605 750 4327	1110 893 4000	0814 252 3356	5605 007 1027
3/8 P	(9,32)	4,0	(5/32)	5605 772 4006	5605 750 4327	1110 893 4000	0814 252 3356	5605 007 1027
0.325	(8,25)	4,8	(3/16)	5605 772 4806	5605 750 4328	1110 893 4000	0814 252 3356	5605 007 1028
3/8	(9,32)	5,2	(13/64)	5605 772 5206	5605 750 4329	1110 893 4000	0814 252 3356	5605 007 1029
0.404	(10,26)	5,5	(7/32)	5605 772 5506	5605 750 4330	1106 893 4000	0814 252 3356	5605 007 1030

1) sastāv no vīles iespie-dējturētāja ar apaļo vīli, plakanās vīles un vīlēšanas šablona.

## 30 Norādījumi par apkopi un kopšanu

Norādītie dati attiecas uz normāliem darba apstākļiem. Ja ir apgrūtināti darba apstākļi (liela puteklainība, izteikti sveķojoši koki, tropu koki u.t.t.) un pagarināts ikdienas darba laiks, norādītie intervāli ir attiecīgi jāsaīsina. Ja ierīce tiek izmantota tikai atsevišķos gadījumos, intervālus drīkst attiecīgi pagarināt.		Pirms darba sākšanas	Pēc darba beigām vai darbības beigās	Ikreiz pēc tvertnes piepildīšanas	Reizi nedēļā	Reizi mēnesī	Reizi gadā	Ja rodas traucējumi	Ja ir bojājumi	Pēc vajadzības
Visa ierīce	Vizuālā apskate (stāvoklis, blīvējumi)	X		X						
	Tīrīšana		X							
Gāzes svira, gāzes sviras fiksators, gaisa aizvars, starta vārsta svira, stop slēdzis, kombinētā svira (atkarībā no modeļa)	Darbības pārbaude	X		X						
Kēdes bremze	Darbības pārbaude	X		X						
	Pārbaude pie tirgotāja <sup>1)</sup>									X
Manuālais degvielas sūknis (ja paredzēts)	Pārbaude	X								
	Nomainīta jāveic pie tirgotāja <sup>1)</sup>								X	
Iesūkšanas galva/filtrs degvielas tvertnē	Pārbaude					X				
	Tīrīšana, filtra ieliktna nomainīta					X		X		
	Nomainīt						X		X	X
Degvielas tvertne	Tīrīšana					X				
Smērvielas tvertne	Tīrīšana					X				

Norādītie dati attiecas uz normāliem darba apstākļiem. Ja ir apgrūtināti darba apstākļi (liela putekļainība, izteikti sveķojoši koki, tropu koki u.t.t.) un pagarināts ikdienas darba laiks, norādītie intervāli ir attiecīgi jāsaīsina. Ja ierīce tiek izmantota tikai atsevišķos gadījumos, intervālus drīkst attiecīgi pagarināt.		Pirms darba sākšanas	Pēc darba beigām vai darbadienas beigās	Ikreiz pēc tvertnes piepildīšanas	Reizi nedēļā	Reizi mēnesī	Reizi gadā	Ja rodas traucējumi	Ja ir bojājumi	Pēc vajadzības
Ķēdes eļļošana	Pārbaude	X								
Zāga ķēde	Pārbaude un ķēdes asuma nodrošināšana	X	X							
	Ķēdes spriegojuma pārbaude	X	X							
	Asināšana									X
Vadsliede	Pārbaude (nolietojums, bojājumi)	X								
	Tīrīšana un apgriešana otrādi									X
	Atskarpju noņemšana				X					
	Nomainīt							X	X	
Ķēdes rats	Pārbaude				X					
Gaisa filtrs	Tīrīšana						X		X	
	Nomainīt							X		
Pretvibrācijas elementi	Pārbaude	X					X			
	nomainīta pie tirgotāja <sup>1)</sup>							X		
Gaisa padeve pie ventilatora korpusa	Tīrīšana		X		X					X
Cilindra ribas	Tīrīšana		X			X				X
Karburators	Darbības pārbaude tukšgaitā; zāga ķēde nedrīkst griezties līdzī	X		X						
	Ja zāga ķēde tukšgaitā neapstājas, motorzāģis jānodod labošanā tirgotājam <sup>1)</sup> .									X
Aizdedzes svece	Elektrodu attāluma iestatīšana							X		
	Nomainīta ik pēc 100 darba stundām									X
Pieejamās skrūves un uzgriežņi	Pievilkšana <sup>2)</sup>									X
Ķēdes atbalsts	Pārbaude	X								
	Nomainīt								X	
Drošības uzlīmes	Nomainīt							X		

<p>Norādītie dati attiecas uz normāliem darba apstākļiem. Ja ir apgrūtināti darba apstākļi (liela putekļainība, izteikti sveķojoši koki, tropu koki u.t.t.) un pagarināts ikdienas darba laiks, norādītie intervāli ir attiecīgi jāsaīsina. Ja ierīce tiek izmantota tikai atsevišķos gadījumos, intervālus drīkst attiecīgi pagarināt.</p>	Pirms darba sākšanas
	Pēc darba beigām vai darbadienas beigās
	Ikreiz pēc tvertnes piepildīšanas
	Reizi nedēļā
	Reizi mēnesī
	Reizi gadā
	Ja rodas traucējumi
Ja ir bojājumi	
Pēc vajadzības	
<p>1)STIHL iesaka vērsties pie STIHL tirgotāja.2)Uzsākot motorzāģu ekspluatāciju pirmo reizi (sākot ar 3,4 kW jaudu), cilindra kājas skrūves pēc 10 līdz 20 stundu darbošanās stingri jāpievelk.</p>	

## 31 Nodilšanas samazināšana un izvairīšanās no bojājumiem

Šīs lietošanas instrukcijas norādījumu ievērošana novērsīs pārlieku nodilumu un ierīces bojājumus.

Ierīces izmantošana, apkope un uzglabāšana - saskaņā ar šajā lietošanas instrukcijā sniegtajiem norādījumiem.

Par visiem bojājumiem, kas radušies neievērojot drošības tehnikas, ierīces apkalpošanas un apkopes norādījumus, ir atbildīgs pats lietotājs. Īpaši tas attiecas uz:

- STIHL neatļautu izstrādājuma pārbūvi
- instrumentu vai piederumu izmantošanu, kas šai ierīcei nav atļauti, nav piemēroti vai ir mazāk kvalitatīvi
- ierīces izmantošanu, neatbilstoši noteikumiem
- ierīces izmantošanu sporta pasākumos vai sacensībās
- netiešo zaudējumu risku, izmantojot ierīci ar bojātām būvdetaļām.

### 31.1 Apkopes darbi

Regulāri jāveic visi darbi, kas minēti nodaļā "Norādījumi par apkopi un kopšanu". Ja šos tehniskās apkopes darbus lietotājs pats nevar izpildīt, jāvērsas pie dīlera.

STIHL iesaka tehniskās apkopes un remonta darbu izpildi uzticēt tikai STIHL dīlerim. STIHL dīleriem tiek piedāvāts regulāri piedalīties apmācībā, un viņu rīcībā tiek nodota tehniskā informācija.

Ja šie darbi tiek izpildīti novēloti vai neprofesionāli, un to rezultātā rodas zaudējumi, lietotājam pašam par to jāuzņemas atbildība. Pie tādām pieskaitāmas arī:

- piedziņas bojājumi, kas radušies savlaicīgi neveicot vai nepienācīgi veicot apkopi (piem., gaisa un degvielas filtriem) vai nepietiekami iztīrot dzesēšanas gaisa padevi (iesūkšanas spraugas, cilindra ribas)
- korozijas radītie un citi netiešie zaudējumi, kas radušies neatbilstošas uzglabāšanas rezultātā
- ierīces bojājumi nekvalitatīvu rezerves daļu izmantošanas rezultātā

### 31.2 Dilstošās detaļas

Arī pareizi lietojot, dažas ierīces detaļas ir pakļautas nodilumam, un atkarībā no lietošanas veida un ilguma tās ir savlaicīgi jānomaina. Pie tām, starp citu, var pieskaitīt:

- Zāģa ķēdi un vadotni;
- Piedziņas detaļas (centrbēdzes savienojumu, savienojuma cilindru, ķēdes ratu);
- Filtrus (gaisa, eļļas, degvielas);
- Iedarbināšanas ierīci;
- Aizdedzes sveici;
- Pretvibrācijas sistēmas dempera elementus.



## 32 Svarīgākās detaļas

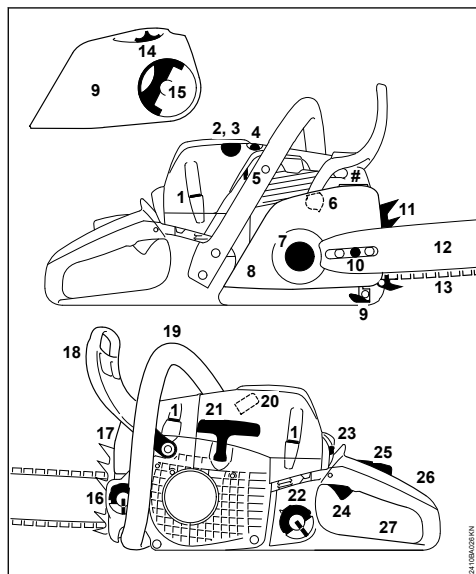

- 1 Pārsega aizslēgs
- 2 Roktura apsildes slēdzis<sup>1)</sup>
- 3 Manuālais degvielas sūknis<sup>1)</sup>
- 4 Dekompresijas vārsts<sup>1)</sup>
- 5 Aizbīdnis (ekspluatācijai vasaras un ziemas apstākļos)
- 6 Ķēdes bremze
- 7 Ķēdes rats
- 8 Ķēdes rata pārsegs
- 9 Ķēdes atbalsts
- 10 Ķēdes spriegošanas ierīce, sānu<sup>1)</sup>
- 11 Robainais aizturis
- 12 Vadsliede
- 13 Oilomatic zāga ķēde
- 14 Spriegotājzvaigznīte<sup>1)</sup> (ātra ķēdes nospriegošana)
- 15 Spārnuzgriežņa turētājs<sup>1)</sup> (ātrā ķēdes spriegošana)
- 16 Eļļas tvertnes vāciņš
- 17 Trokšņa slāpētājs
- 18 Priekšējais rokas aizsargs
- 19 Priekšējais rokturis (roktura caurule)

<sup>1)</sup> Atkarībā no modeļa

<sup>1)</sup> saskaņā ar ISO 11681 +/- 50 1/min

- 20 Aizdedzes sveces uzgalis
  - 21 Palaidējtrose rokturis
  - 22 Degvielas tvertnes vāks
  - 23 Kombinētā svira
  - 24 Gāzes svira
  - 25 Gāzes sviras fiksators
  - 26 Aizmugurējais rokturis
  - 27 Aizmugurējais rokas aizsargs
- # Ierīces numurs

## 33 Tehniskie dati

### 33.1 Piedziņas mehānisms

STIHL viencilindra divtaktu motors

Darba tilpums:	42,6 cm <sup>3</sup>
Cilindra diametrs:	42,5 mm
Virzuļa gājiens:	30 mm
Jauda saskaņā ar ISO 7293:	2,3 kW (3,1 ZS) pie 10500 1/min
Tukšgaitas apgriezību skaits: <sup>1)</sup>	2800 1/min

### 33.2 Aizdedzes sistēma

Elektroniski regulējama magnētiskā aizdedze

Aizdedzes svece (ar radioNGK CMR6H, traucējumu nomāksanu): BOSCH USR 4C  
Elektrodu atstarpe: 0,5 mm

### 33.3 Degvielas sistēma

Visos stāvokļos funkcionējošs membrānas karburators ar integrētu degvielas sūkni

Degvielas tvertnes tilpums: 390 cm<sup>3</sup> (0,39 l)

### 33.4 Ķēdes eļļošana

No apgriezību skaita atkarīgs, pilnībā automātisks rotējošā virzuļa eļļas sūknis – papildu manuāla eļļas daudzuma regulēšana

Eļļas tvertnes tilpums: 250 cm<sup>3</sup> (0,25 l)

### 33.5 Svārs

neuzpildīts, bez griešanas aprīkojuma

MS 241 C-M	4,5 kg
MS 241 C-M VW ar roktura un karbura- tora apsildi:	4,8 kg
MS 241 C-BEM ar ErgoStart un ātro ķēdes spriegošānu:	4,9 kg

### 33.6 Griešanas aprīkojums

Faktiskais zāģējuma garums var būt mazāks par norādīto zāģējuma garumu.

#### 33.6.1 Vadslīdes .325" Rollomatic E

Zāģējuma garumi:	35, 40, 45 cm
Solis:	.325" (8,25 mm)
Rievas platums:	1,6 mm
Virziena zvaigznīte:	11 zobu

#### 33.6.2 Vadslīdes 3/8" P Rollomatic E

Zāģējuma garumi:	30, 35, 40, 45 cm
Solis:	3/8" P (9,32 mm)
Rievas platums:	1,3 mm
Virziena zvaigznīte:	9 zobu

#### 33.6.3 Zāģa ķēdes .325"

##### Rapid Micro 3 (26 RM3), tips 3634

Solis:	.325" (8,25 mm)
Dzenošā posma biezums:	1,6 mm

#### 33.6.4 Zāģa ķēdes 3/8" P

##### Picco Super (63 PS), tips 3617

##### Picco Super 3 (63 PS3), tips 3616

##### Picco Duro 3 (63 PD3), tips 3612

Solis:	3/8" P (9,32 mm)
Dzenošā posma biezums:	1,3 mm

#### 33.6.5 Ķēdes rats

7 zobu .325" solim	
Ķēdes maks. ātrums saskaņā ar ISO 11681:	25,6 m/s
Ķēdes ātrums ar maksimālo jaudu:	19,3 m/s

6 zobu 3/8" P solim	
Ķēdes maks. ātrums saskaņā ar ISO 11681:	24,8 m/s
Ķēdes ātrums ar maksimālo jaudu:	18,6 m/s

### 33.7 Skaņas un vibrāciju vērtības

Papildu informāciju par direktīvas par darba ņēmēju aizsardzību pret vibrācijām 2002/44/EK prasību izpildi skat. [www.stihl.com/vib/](http://www.stihl.com/vib/).

#### 33.7.1 Skaņas spiediena līmenis $L_{peq}$ saskaņā ar ISO 22868

103 dB(A)

#### 33.7.2 Skaņas jaudas līmenis $L_w$ saskaņā ar ISO 22868

115 dB(A)

#### 33.7.3 Vibrācijas vērtība $a_{hv,eq}$ saskaņā ar ISO 22867

Kreisajam rokturim:	2,9 m/s <sup>2</sup>
Labajam rokturim:	2,9 m/s <sup>2</sup>

Skaņas spiediena līmeņa un skaņas jaudas līmeņa K-vērtība saskaņā ar Dir. 2006/42/EK =

2,0 dB(A); vibrāciju vērtību K-vērtība saskaņā ar Dir. 2006/42/EK = 2,0 m/s<sup>2</sup>.

### 33.8 REACH

Ar REACH apzīmē EK rīkojumu par ķīmikāliju reģistrāciju, novērtējumu un sertifikāciju.

Informāciju par REACH rīkojuma (EK) Nr. 1907/2006 izpildi skatīt: [www.stihl.com/reach](http://www.stihl.com/reach)

### 33.9 Izplūdes gāzu izmešu vērtība

ES tipa atļaujas procesa laikā izmērītā CO<sub>2</sub> vērtība ir dota vietnes [www.stihl.com/co2](http://www.stihl.com/co2) in ražoju-mam atbilstošajos tehniskajos datos.

Izmērītā CO<sub>2</sub> vērtība ir noteikta atbilstošam motoram standartizētā pārbaudes procesā laboratorijas apstākļos, un tā nesniedz izsmeļošu vai precīzu garantiju par noteikta motora jaudu.

Ar lietošanas instrukcijā aprakstīto nosacījumiem atbilstīgo lietošanu un apkopi tiek izpildītas izplūdes gāzu izmešu prasības. Veicot motora izmaiņas, ekspluatācijas atļauja tiek zaudēta.

## 34 Rezerves daļu piegāde

Rezerves daļu pasūtīšanai tālāk redzamajā tabulā, lūdzu, norādiet motorzāģa pārdošanas apliecinājumu, mašīnas numuru, kā arī vadotnes un zāģa ķēdes numuru. Šādi jūs atvieglosit jauna griezējinstrumenta iegādi.

Vadotne un zāģa ķēde ir dilstošās detaļas. Daļu pirkšanai ir pietiekami, ja tiek norādīts motorzāģa pārdošanas apliecinājums, daļas numurs un tās nosaukums.

Pārdošanas apliecinājums

Mašīnas numurs

Sliedes numurs

Zāģa ķēdes numurs

## 35 Norādījumi par labošanu

Šīs ierīces lietotājiem atļauts veikt tikai tādas apkopes un tīrīšanas darbus, kādi aprakstīti šajā lietošanas instrukcijā. Citi remontdarbi jāuztīc specializētajam dīlerim.

STIHL iesaka tehniskās apkopes un remonta darbu izpildi uzticēt tikai STIHL dīlerim. STIHL dīleriem tiek piedāvāts regulāri piedalīties apmā-

cībā, un viņu rīcībā tiek nodota tehniskā informācija.

Veicot remontdarbus, atļauts iebūvēt tikai STIHL apstiprinātas vai tehniskā ziņā līdzvērtīgas detaļas. Izmantojiet tikai augstas kvalitātes rezerves daļas. Citādi var notikt nelaimes gadījumi vai rasties ierīces bojājumi.

STIHL iesaka izmantot STIHL oriģinālās rezerves daļas.

STIHL oriģinālās rezerves daļas var atpazīt pēc STIHL rezerves daļu numuriem, pēc rakstu zīmes **STIHL**, kā arī pēc STIHL rezerves daļu marķējuma **G** (uz mazām detaļām var būt attēlota tikai šī zīme).

## 36 Utilizācija

Utilizējot akumulatoru, ir jāievēro attiecīgās valsts atkritumu utilizācijas noteikumi.

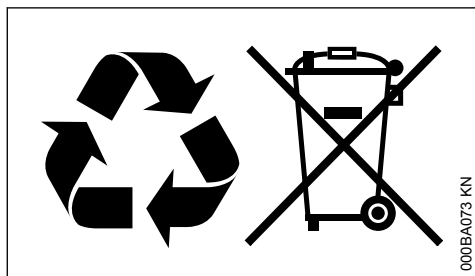

STIHL izstrādājumus nedrīkst izmest sadzīves atkritumos. STIHL izstrādājums, akumulators, piederumi un iesaiņojums jānodod otrreizējai pārstrādei veidī draudzīgā veidā.

Aktuālo informāciju par utilizāciju varat saņemt pie STIHL dīlera.

## 37 ES atbilstības deklarācija

ANDREAS STIHL AG & Co. KG

Badstr. 115

D-71336 Waiblingen

Vācija

ar pilnu atbildību deklarē, ka

Konstrukcijas veids:	Motorzāģis
Ražotāja zīmols:	STIHL
Tips:	MS 241 C MS 241 C-BEM MS 241 C-M MS 241 C-M VW MS 241 C-MQ
Sērijas numurs:	1143
Darba tilpums	42,6 cm <sup>3</sup>

atbilst direktīvu 2011/65/ES, 2006/42/EK, 2014/30/ES un 2000/14/EK spēkā esošajiem noteikumiem un ir projektēts un konstruēts saskaņā ar šādiem standartiem ražošanas brīdī spēkā esošajā to versijā:

EN ISO 11681-1, EN 55012, EN 61000-6-1

Lai noteiktu izmērīto un garantēto skaņas jaudas līmeni, lietotas metodes, kas paredzētas direktīvas 2000/14/EK pielikumā V, piemērojot standarta ISO 9207 prasības.

### Izmērītais skaņas jaudas līmenis

115 dB(A)

### Garantētais skaņas jaudas līmenis

117 dB(A)

EK tipa parauga pārbaudi veica

DPLF

Deutsche Prüf- und Zertifizierungsstelle für Land- und Forsttechnik GbR (NB 0363)

Spremberger Straße 1

D-64823 Groß-Umstadt

### Sertifikācijas Nr.

K-EG-2010/5607

Tehnisko dokumentāciju glabā:

ANDREAS STIHL AG & Co. KG

Produktzulassung

Izgatavošanas gads un ierīces numurs ir norādīts uz ierīces.

Vaiblingenā, 03.02.2020.

ANDREAS STIHL AG & Co. KG

ko pārstāv

Dr. Jürgen Hoffmann

Ražošanas datu, noteikumu un reģistrācijas nodaļas vadītājs

CE

[www.stihl.com](http://www.stihl.com)



0458-738-7921-C



0458-738-7921-C