

STIHL MS 201 C-M

STIHL



2 - 40 Eksploatavimo instrukcija
40 - 77 Lietošanas instrukcija



Turinys

1	Apie šią naudojimo instrukciją.....	2
2	Saugumo nurodymai.....	3
3	Inercinės jėgos.....	7
4	Darbo technika.....	8
5	Pjovimo įranga.....	15
6	Pjovimo juostos ir grandinės montavimas.....	15
7	Pjovimo grandinės įtempimas (šoninis grandinės įtempimas).....	17
8	Pjovimo grandinės įtempimo patikrinimas.....	17
9	Degalai.....	17
10	Degalų užpylimas.....	18
11	Grandinių tepimo alyva.....	20
12	Grandinių tepimo alyvos užpylimas.....	21
13	Grandinės tepimo patikrinimas.....	21
14	Pjovimo grandinės stabdys.....	21
15	Dirbant žiemą.....	22
16	Variklio užvedimas/išjungimas.....	23
17	Nurodymai darbui.....	26
18	Alyvos grandinei tepti kiekio reguliavimas.....	27
19	Pjovimo juostos priežiūra.....	27
20	Oro filtro valymas.....	28
21	M-Tronic.....	28
22	Uždegimo žvakė.....	29
23	Įrenginio saugojimas.....	30
24	Sankabos būgnelio tikrinimas.....	30
25	Pjovimo grandinės priežiūra ir aštrinimas.....	30
26	Techninė priežiūra ir remontas.....	34
27	Kaip sumažinti įrenginio dėvėjimąsi ir išvengti gedimų.....	36
28	Svarbiausios dalys.....	37
29	Techniniai daviniai.....	37
30	Atsarginių dalių įsigijimas.....	38
31	Pastabos dėl remonto darbų.....	39
32	Antrinis panaudojimas.....	39
33	ES- atitikties sertifikatas.....	39

Gerbiamos pirkėjos ir pirkėjai,

dėkoju, kad Jūs pasirinkote kokybišką firmos STIHL gaminį.

Šis gaminys buvo pagamintas, taikant modernius technologinius metodus ir kokybę garantuojančias priemones. Mes stengėmės padaryti viską, kad Jūs būtumėt patenkinti šiuo įrenginiu ir galėtumėt be problemų juo dirbti.

Jeigu turėtumėt klausimų apie šį įrenginį, kreipkitės į savo prekybinį atstovą arba į mūsų įmonės realizavimo skyrių.

Jūsų



Dr. Nikolas Stihl

1 Apie šią naudojimo instrukciją

Ši naudojimo instrukcija skirta STIHL motoriniam pjūklui, jis šioje instrukcijoje taip pat vadinamas motoriniu įrenginiu.

1.1 Simboliai

Visų simbolių, kurie yra ant įrenginio, reikšmės yra paaiškintos šioje naudojimo instrukcijoje.

Priklausomai nuo įrenginio ir komplektacijos, ant įrenginio gali būti pavaizduoti sekantys simboliai.



Degalų rezervuaras; kuro mišinys iš benzino ir variklinės alyvos



Rezervuaras grandinių tepimo alyvai; grandinių tepimo alyva



Grandinės stabdžio blokavimas ir paleidimas



Grandinės stabdys



Pjovimo grandinės judėjimo kryptis



Ematic; grandinės tepimo alyvos kiekio reguliavimas



Pjovimo grandinės įtempimas



Siurbimo angos: Žiemos režimas



[siurbimo angos: Vasaros režimas



Šildomos rankenos



Dekompresinį vožtuvą paspausti



Rankinį degalų siurbliuką paspausti

1.2 Atžymos tekste



ISPEJIMAS

Perspėjimas apie nelaimingų atsitikimų pavojų asmenims, taip pat galimus nuostolius.

PRANESIMAS

Perspėjimas apie įrenginio arba jo atskirų dalių pažeidimus.

1.3 Techniniai pakeitimai

STIHL nuolat tobulina visus įrenginius, todėl mes pasilikame teisę į komplektacijos, techninius ir išorinius jų pakeitimus.

Todėl pretenzijos, remiantis šios instrukcijos techniniais duomenimis ir iliustracijomis, nepriimamos.

2 Saugumo nurodymai



Dirbant su motoriniu pjūkle, reikia imtis ypatingų saugumo priemonių, nes pjovimo grandinės greitis dirbant yra labai didelis, o pjovimo dantukai labai aštrūs.



Naudojimo instrukciją atidžiai perskaityti prieš pirmą įrenginio naudojimą ir saugoti ją vėlesniam panaudojimui. Naudojimo instrukcijos nurodymų nesilaikymas gali būti pavojingas gyvybei.

2.1 Bendra pastaba

Laikytis atitinkamų šalies institucijų saugumo nurodymų, pvz. profesinių sąjungų, socialinių kasų, darbo apsaugos ir kt.

Garsą skleidžiančių motorinių pjūklų naudojimas gali būti ribojamas šalies ar vietinių institucijų nurodymais.

Pirmą kartą dirbantiems su motoriniu pjūkle: pasikonsultuoti su pardavėju ar kitu specialistu, kaip juo saugiai naudotis arba išklausti mokymo kursą.

Nepilnamečiams draudžiama dirbti su motoriniu pjūkle – išskyrus vyresnius negu 16 metų jaunuolius, kurie apmokomi prižiūrint suaugusiems darbuotojams.

Vaikai, gyvūnai ir pašaliniai asmenys turi stovėti saugiu atstumu.

Naudotojas yra atsakingas dėl nelaimingų atsitikimų ir pavojų, gresiančių pašaliniais asmenims arba jų nuosavybei.

Motorinį pjūklą galima perduoti ar išnuomoti tik tiems asmenims, kurie yra susipažinę su jo konstrukcija ir moka jį valdyti – visada kartu perduoti ir naudojimo instrukciją.

Dirbantis su motoriniu pjūkle turi būti pailsėjęs, sveikas ir geros fizinės būklės. Kas dėl sveikatos būklės negali dirbti sunkaus darbo, turi pasiteirauti pas gydytoją, ar jis gali dirbti su šiuo pjūkle.

Draudžiama dirbti su motoriniu pjūkle, išgėrus alkoholio ar vartojant vaistus, galinčius sutrikdyti reakciją bei orientaciją.

Esant nepalankioms oro sąlygoms (lietus, sniegas, ledas, vėjas) nedirbti – padidintas nelaimingo atsitikimo pavojus!

Tik nešiojantiems širdies stimuliatorių: šio motorinio pjūklo uždegimo sistema sukuria labai mažą elektromagnetinį lauką. Todėl gali atsirasti neigiamas poveikis kai kurių tipų širdies stimulatoriams. Norint išvengti sveikatos sutrikimo rizikos, STIHL rekomenduoja pasitarti su gydančiu gydytoju ar širdies stimulatoriaus gamintoju.

2.2 Numatytoji paskirtis

Motorinis pjūklas, skirtas tik medienos ir medinių daiktų pjovimui.

Draudžiama naudoti motorinį pjūklą kitiems tikslams – nelaimingo atsitikimo pavojus!

Nedaryti jokių pakeitimų motoriniame pjūkle – dėl to gali nukentėti Jūsų saugumas. Asmenims, turintiems materialinių nuostolių, naudojant nestandartinę įrangą, firma STIHL nesuteikia jokių garantijų.

2.3 Drabužiai ir įranga

Dėvėti atitinkamus drabužius ir naudoti reikalingą įrangą.



Rūbai turi būti naudojami pagal paskirtį ir netrukdyti dirbant. Prigludęs rūbas su **neperpjaujamu sluoksniu** – nėra darbinis apsiaustas.

Nedėvėti drabužių, kurie gali įsipainioti tarp medžių, krūmų arba besisukančių motorinio pjūklo dalių. Taip pat jokių šalikų, kaklaraiščių ir papuošalų. Ilgus plaukus reikia surišti ir apsaugoti (skarele, kepure, šalmu ar pan.).



Avėti **tinkamą avalynę** – su apsauga nuo įpjovimo, grublėtais padais ir plieninėmis noselėmis.



ISPEJIMAS



Norint sumažinti akių sužeidimo pavojų, dėvėti prigludusius apsauginius akinius pagal standartą EN 166 arba veido apsaugą. Atkreipti dėmesį į teisingą akinių ir veido apsaugos padėtį.

Naudoti "asmenines" klausos apsaugos priemones – pvz. apsauginius kamštelius.

Apsauginį šalmą dėvėti, esant pavojui dėl žemyn krentančių daiktų.



Mūvėti darbinės pirštines iš patvarios medžiagos (pvz. odines).

STIHL siūlo plačią asmeninių apsauginių priemonių programą.

2.4 Transportuojant

Prieš pervežant – taip pat ir trumpais atstumais – motorinį pjūklą visada išjungti, grandinės stabdį įjungti ir uždėti pjovimo grandinės apsaugą. Taip išvengsite nenumatyto variklio įsijungimo.

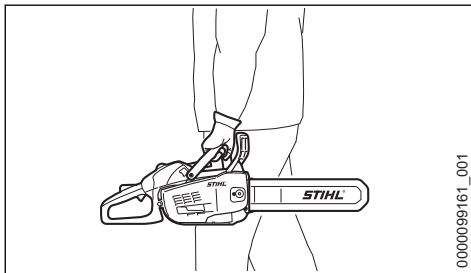

Motorinį pjūklą nešti tik už vamzdinės rankenos – įkaitusį duslintuvą nukreipti priešinga kryptimi nuo kūno, pjovimo įrangą atsukta atgal. Neliesti įkaitusių įrenginio dalių, ypač duslintuvo paviršiaus – pavojus nusideginti!

Autotransporto priemonėse: motorinį pjūklą pritvirtinti taip, kad jis neapvirstų, nebūtų pažeistas ir neišbėgtų degalai.

2.5 Valymas

Plastikines dalis valyti su skudurėliu. Aštrios valymo priemonės gali pažeisti plastikines dalis.

Nuvalyti nuo motorinio pjūklo dulkes ir purvą – nenaudoti nuriebalinimo priemonių.

Aušinimo angas, reikalui esant išvalyti.

Motorinio pjūklo valymui nenaudoti aukšto slėgio plovimo įrenginių. Stipri vandens srovė gali pažeisti motorinio pjūklo dalis.

2.6 Įranga

Darbiui naudoti tik tą pjovimo įrangą ir priedus, kuriuos gamina ir tiekia firma STIHL arba jie rekomenduojami šiam motoriniam pjūklui, arba techniškai tas pačias dalis. Kilus klausimams, kreiptis į specializuotą pardavėją. Naudoti tik kokybiškus darbo įrankius ar priedus. Priešingu atveju gali kilti nelaimingo atsitikimo pavojus ar atsirasti gedimai motoriniame pjūkle.

STIHL rekomenduoja naudoti originalius STIHL įrankius, pjovimo juostas, pjovimo grandines, varančiąsias žvaigždutes ir priedus. Jie savo savybėmis optimaliai pritaikyti gaminiui ir naudo tojo reikalavimams.

2.7 Degalų užpylimas



Benzinas užsidega labai greitai – laikytis saugaus atstumo nuo atviros ugnies – nepalieti degalų – nerūkyti.

Prieš pilant degalus variklį išjungti.

Neužpildinėti degalų, kol variklis yra įkaitęs – degalai gali ištekėti – **gaisro pavojus!**

Degalų rezervuaro kamštį atidaryti atsargiai, lėtai sumažinant susikaupusį vidinį slėgį, kad neišsipiltų degalai.

Degalus pilti tik gerai vėdinamoje patalpoje. Jeigu degalai pasiliejo, motorinį pjūklą tuojau pat nuvalyti. Nesutepti rūbų degalais, priešingu atveju tuojau pat pakeisti.

Motoriniai pjūklai gali būti su skirtingų modifikacijų degalų rezervuaro kamščiais.

Degalų rezervuaro kamštis su sulenkiamo rankenėle (Bajonet)



Degalų rezervuaro kamštį su atlenkiama rankenėle (Bajonet užraktas) teisingai uždėti, pasukti iki galo ir atlenkti rankenėle.

Taip sumažinamas rizikos laipsnis, kad varikliui dirbant, kamštis dėl variklio vibracijos atsisisuks ir degalai ištekės.



Atkreipti dėmesį į nesandarumus! Jeigu degalai pasiliejo, variklio nejungti – **pavojus gyvybei dėl nudegimų!**

2.8 Prieš pradėdant darbą

Patikrinti motorinio pjūklų neprikaištingą būklę – naudojimo instrukcijos atitinkamas skyrius:

- Patikrinti kuro sistemos sandarumą, ypač matomų dalių, kaip pvz. kuro bako kamštis, žarnelių sujungimai, kuro siurblukas (tik motoriniams pjūklams su rankiniu kuro siurbluku). Esant nesandarumui arba pažeidimams, variklio nejungti – **gaisro pavojus!** Prieš naudojant motorinį pjūklą duoti suremontuoti prekybos atstovui.
- ar funkcionuoja pjovimo grandinės stabdys, automatinis grandinės stabdys
- ar teisingai sumontuota pjovimo juosta
- ar teisingai įtempta pjovimo grandinė
- akceleratorius ir apsauginis jo klavišas turi judėti laisvai – jungikliai, paleidus turi grįžti į pradinę padėtį
- "kombi" svertas turi būti lengvai pastatomas į padėtį **STOP, 0** ar **⊖**
- Patikrinti uždegimo laidų jungimo vietas – jei jie laisvi, gali atsirasti kibirkštys, kurios gali uždegti ištekantį degalų-oro mišinį – **gaisro pavojus!**
- nekeisti jokių valdymo ir saugumą užtikrinančių įrenginių
- rankenos turi būti švarios ir sausos, nesutepotos tepalais ar purvu – svarbu saugiam motorinio įrenginio valdymui
- bakuose turi būti pakankamas kiekis degalų ir grandinių tepimo alyvos

Įrenginys gali būti eksploatuojamas tik neprikaištingos būklės – **nelaimingo atsitikimo pavojus!**

2.9 Motorinio pjūklų užvedimas

Tik ant lygaus pagrindo Užsitikrinti tvirtai ir saugiai pagrindą. Motorinį pjūklą laikyti tvirtai – pjovimo įranga neturi liesti jokių daiktų ir paviršiaus – nelaimingo atsitikimo pavojus dėl besisukančios pjovimo grandinės.

Motorinis pjūklas valdomas tik vieno asmens. Darbo vietoje neturi būti pašalinių asmenų – taip pat ir užvedimo metu.

Neužvedinėti variklio, jei pjovimo juosta su grandine yra pūvyje.

Variklį užvesti atviroje vietovėje mažiausiai 3 m nuo degalų užpylimo vietos, jokiū būdu ne uždaruo patalpoje.

Prieš užvedant variklį, įjungti pjovimo grandinės stabdį – į judančią pjovimo grandinę **galite susižaloti!**

Variklio neužvedinėti už starterio virvutės – užvedinėti taip, kaip aprašyta naudojimo instrukcijoje.

2.10 Darbo metu

Visada pasirūpinti tvirta ir saugia stovėseną. Atsargiai, jei medžio žievė drėgna – **pavojus paslysti!**

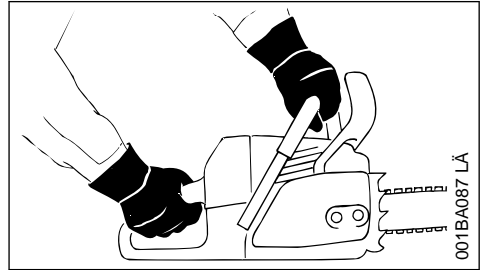

Dirbant motorinį pjūklą visada **tvirtai laikyti abiejomis rankomis**: dešine ranka suspausti rėmo rankeną – taip pat ir kairiarankiams. Norint saugiai valdyti įrenginį, vamzdinę ir rėmo rankenas laikyti tvirtai suspaudus.

Gresiant pavojui arba nelaimingo atsitikimo atveju, variklį tuoj pat išjungti – išjungiklis paspaudžiamas kryptimi **STOP, 0** ar **⊖**.

Niekada nepalikti veikiančio variklio be priežiūros.

Atsargiai esant plikledžiui, drėgmei, snigui, ledui, skardžiuose, nelygiam paviršiui ar ant šviežiai nupjautos medienos (žievės) – **galite paslysti!**

Atsargiai prie medžių kelmų, šaknų, duobių – **pavojus suklypti!**

Nedirbti pavieniui – būtina dirbti su kitu asmeniu tokia nuotolyje, kad pavojaus atveju galima būtų prisišaukti pagalbos. Jeigu darbo vietoje yra padedančių asmenų, jie taip pat turi dėvėti reikiamus apsauginius rūbus (šalmą!) ir privalo nestovėti po pjaunamomis šakomis.

Nepamirškite, kad darbo metu, dėvinti klausos apsaugos priemonės, turite būti ypač atidūs – kadangi galite neišgirsti triukšmo (šauksmų, pavojaus signalų ar kt.), pranešančių apie pavojų.

Laiku daryti pertraukas, kad išvengtų nuovargio ir išsekimo – **nelaimingo atsitikimo pavojus!**

Darbo metu susidariusios dulkės (pvz. medžio dulkės), tvaikas, dūmai gali pakenkti sveikatai, esant ore daug dulkių, reikia naudoti kvėpavimo takų apsaugą.

Kai variklis dirba: pjovimo grandinė kurį laiką juda, po to kai akceleratoriaus rankenėlė paleista – įsibėgėjimo efektas.

Nerūkyti, dirbant motoriniu įrenginiu ir netoli jo – **gaisro pavojus!** Maitinimo sistemoje gali būti lengvai užsidegantis benzino garų nuotėkis.

Reguliariai tikrinti pjovimo įrangos būklę, trumpais intervalais, o esant juntamiems pakitimams, tuojau pat:

- variklį išjungti, palaukti, kol pjovimo grandinės sustos
- patikrinti būklę ir tvirtą padėtį
- Atkreipti dėmesį į aštrumą

Veikiant varikliui, neliesti pjovimo grandinės. Jeigu pjovimo grandinė buvo prispausta kažkokiu daiktu, tuojau pat išjungti variklį – tik tada pašalinti daiktą – **pavojus susižeist!**

Paliekant motorinį pjūklą be priežiūros: variklį išjungti.

Keičiant pjovimo grandinę, variklį išjungti. Dėl netikėtai įsijungusio variklio – **pavojus susižeist!**

Lengvai užsiliepsnojančias medžiagas (pvz. medžio skiedras, žievę, sausą žolę, degalus) laikyti toliau nuo išmetamų dujų srauto ir įkaičiusio duslintuvo paviršiaus – **gaisro pavojus!** Duslintuvus su katalizatoriumi gali labai įkaisti.

Niekada nedirbti, kai pjovimo grandinė netepama, todėl sekti tepimo alyvos kiekį bakelyje. Darbą tuojau pat nutraukti, kai alyvos kiekis bakelyje per mažas ir papildyti grandinių tepimo alyvos – žiūrėti taip pat "Grandinių tepimo alyvos užpylimas" ir "Grandinės tepimo tikrinimas".

Jeigu motorinis pjūklas buvo neteisingai naudojamas (pvz. prispaustas, paveiktas smūgio ar kt.), prieš tęsiant darbą, užtikrinti jo nepriekaištingą būklę – žiūrėti "Prieš darbą".

Atkreipti ypatingą dėmesį į kuro padavimo sistemos sandarumą ir saugos įrangos funkcionavimą. Jokiu būdu netęsti darbo, nesant užtikrintam motorinio pjūklo saugumu. Suabejojus kreiptis į specialistą.

Atkreipti dėmesį į nepriekaištingą laisvą eigą, kad atleidus akceleratoriaus klavišą, grandinė daugiau nebesisuktų. Reguliariai tikrinti laisvos eigos darbą, jei reikia pakoreguoti. Jeigu pjovimo grandinė vis tiek juda, kreiptis į specialistą.



Motorinis pjūklas, esant įjungtam varikliui, išmeta nuodingas dujas. Šios dujos yra bekvapės ir nematomos ir savo sudėtyje turi nesudegusių angliavandenilių bei benzolo. Niekuo met nedirbti su įrenginiu uždarose ar

blogai vėdinamose patalpose – tai liečia ir įrenginius su katalizatoriumi.

Dirbant grioviuose, šachtose arba siaurose vietose, pasirūpinti pakankama oro ventilacija – **pavojus gyvybei dėl apsinuodijimo!**

Esant negerumui, galvos skausmams, regėjimo sutrikimams (pvz. mažesnis regėjimo laukas), klausos sutrikimams, pykinimui, sumažėjus sugebėjimui susikaupti, tuojau pat nutraukti darbą – šiuos simptomus gali sąlygoti ir per didelės išmetamų dujų koncentracijos – **nelaimingo atsitikimo pavojus!**

2.11 Po darbo

Variklį išjungti, grandinės stabdį įjungti ir uždėti pjovimo grandinės apsaugą.

2.12 Saugojimas

Jeigu motorinis pjūklas nenaudojamas, jį pastatyti taip, kad jis niekam nekliudytų. Motorinį pjūklą psaugoti nuo neteisėto panaudojimo.

Motorinį pjūklą laikyti sausoje, šiltoje patalpoje.

2.13 Vibracija

Ilgalaikis darbas motoriniu įrenginiu gali iššaukti vibracijos sukeltus kraujo apytakos rankose sutrikimus ("Baltų pirštų liga").

Nustatyti visiems vienodai trunkančią darbo trukmę negalima, nes tai priklauso nuo daugelio faktorių.

Darbo laiką prailgina:

- apsauga rankoms (šiltos pirštinės)
- pertraukos

Darbo laiką sutrumpina:

- bloga asmeninė dirbančiojo kraujo apytaka (simptomai: dažnai šalti pirštai, tirpimas)
- žema oro temperatūra
- didelė rankenų suėmimo jėga (stiprus suspaudimas taip pat sutrikdo kraujo apytaką)

Ilgai naudojant motorinį įrenginį ir pasikartojus atitinkamiems požymiams (pirštų tirpimui), reikėtų kreiptis į gydytoją dėl medicininės apžiūros.

2.14 Techninė priežiūra ir remontas

Prieš pradėdamas visus remonto, valymo ir priežiūros darbus taip pat darbus prie pjovimo įrangos, variklį visada išjungti. Dėl netikėtai pradėjusios judėti pjovimo grandinės – **pavojus susižeist!**

Reguliariai atlikti techninės priežiūros darbus.

Atlikti tik tuos priežiūros ir remonto darbus, kurie

aprašyti naudojimo instrukcijoje. Visus kitus darbus pavesti atlikti prekybos atstovui.

STIHL rekomenduoja techninės priežiūros ir remonto darbus pavesti atlikti tik specializuotam STIHL prekybos atstovui. STIHL specializuoti pardavėjai reguliariai apmokomi ir gauna techninę informaciją.

Naudoti tik kokybiškas atsargines detales. Priešingu atveju gali kilti nelaimingo atsitikimo pavojus ar atsirasti gedimai motoriniame pjūkle. Kilus klausimams, kreiptis į specializuotą pardavėją.

Nedaryti jokių pakeitimų motoriniame pjūkle – dėl to gali nukentėti Jūsų saugumas – **nelaimingo atsitikimo pavojus!**

Variklį, esant nuimtam uždegimo laidui ar išsuktai uždegimo žvakei, užvedinėti su užvedimo virvute tik tada, kai oro ir degalų padavimo rankenėlė/išjungiklis padėtyje **STOP, 0** ar **⊕** – **gaisro pavojus** dėl kibirkščių susidarymo išorinėje cilindro pusėje!

Motorinio pjūklo netaisyti ir nelaikyti arti atviros ugnies – dėl degalų galimas **gaisro pavojus!**

Reguliariai tikrinti degalų rezervuaro kamščio sandarumą.

Naudoti tik nepriekaištingos būklės STIHL rekomenduojamas uždegimo žvakes – žiūrėti "Techniniai daviniai".

Patikrinti uždegimo laidą (nepriekaištinga izoliacija, tvirtas pajungimas).

Patikrinti nepriekaištingą duslintuvo būklę.

Niekada nedirbti su pažeistu duslintuvu arba be jo – **gaisro pavojus!**

Neliesi karšto duslintuvo – **nudegimo pavojus!**

Antivibracinių elementų būklė įtakoja vibraciją – reguliariai tikrinti antivibracinius elementus.

Grandinės gaudytuvą patikrinti – jei pažeistas, pakeisti.

Išjungti variklį

- tikrinant pjovimo grandinės įtempimą
- patempiant pjovimo grandinę
- keičiant pjovimo grandinę
- šalinant gedimus

Laikytis grandinės aštravimo instrukcijos reikalavimų – saugiam ir teisingam darbui reikia visada laikyti pjovimo grandinę ir juostą nepriekaištingos būklės, pjovimo grandinė turi būti teisingai išaštrinta, įtempta ir gerai sutepta.

Pjovimo grandinę, pjovimo juostą ir varančiąją žvaigždutę keisti laiku.

Reguliariai tikrinti sankabos būgnelio nepriekaištingą būklę.

Degalai ir grandinių tepimo alyva turi būti laikoma tik atitinkančiose reikalavimus ir nepriekaištingos būklės talpose. Laikyti sausoje, vėsioje ir saugioje vietoje, apsaugotoje nuo šviesos ir saulės.

Esant pjovimo grandinės stabdžio gedimams, tuojau pat išjungti motorinį įrenginį – **pavojus susižeist!** Kreiptis į specializuotą prekybos atstovą – nedirbti su įrenginiu, kol nebus pašalintas gedimas, žiūrėti "Pjovimo grandinės stabdys".

3 Inercinės jėgos

Dažniausiai atsirandančios inercinės jėgos yra atatranka, atgalinis smūgis ir judėjimas pirmyn.

3.1 Pavojus esant atatrakai



Esant atatrakai, galima pavojingai susižeisti.

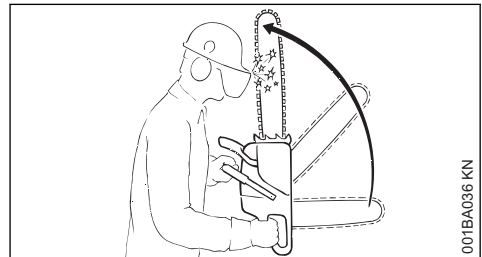

001BA036 KN

Esant atatrakai (smūgis atgal ir aukštyn), pjūklas pjovėjui gali išsprūsti ir tapti nekontroliuojamas.

3.2 Atatranka atsiranda, kai pvz.

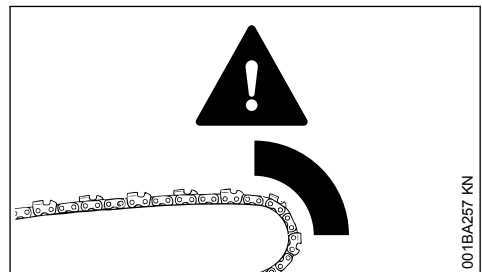

001BA257 KN

- pjovimo grandinė viršutiniame pjovimo juostos smaigalyje ketvirtyje netyčia paliečia medieną

- ar kitą kietą daiktą – pvz. genint šakas netyčia paliečiama kita šaka
- pjovimo grandinė viršutinėje juostos dalyje trumpam užstringa pjūvyje

3.3 Pjovimo grandinės stabdys QuickStop

Jo pagalba tam tikrose situacijose sužeidimų pavojus gali sumažėti, bet įvykus atatrakai vis tiek nepavyksta. Suveikus stabdžiui, pjovimo grandinė per sekundės dalis sustoja – aprašyta šios instrukcijos skyriuje "Pjovimo grandinės stabdys".

3.4 Atatrakos pavojaus sumažinimas

- dirbti apgalvojant veiksmus, tinkamai,
- motorinį pjūklą laikyti tvirtai abiejomis rankomis
- pjauti tik esant maksimaliems alkūninio veleno sukiamis
- pastoviai stebėti pjovimo juostos galą
- nepjauti pjovimo juostos galu
- saugotis mažų, kietų šakų, pomiškio ir atžalų – grandinė jose gali užstrigti
- niekuomet vienu metu nepjauti keletos šakų
- dirbant nereikia pernelyg pasilenkti
- niekuomet nepjauti aukščiau pečių lygio
- pjovimo juostą taikyti į jau pradėtą įpjovą
- "durti" tik tada, kai esate gerai susipažinę su šia darbo technika
- atkreipti dėmesį į kamieno padėties pasikeitimą, kad išvengtų grandinės užspaudimo
- dirbti tik su gerai išgaląsta ir įtempta pjovimo grandine – gylio ribotuvus turi būti ne per aukštas
- darbui naudoti mažą atmetimą turinčią pjovimo juostą su maža "galva"

3.5 Judėjimas pirmyn (A)

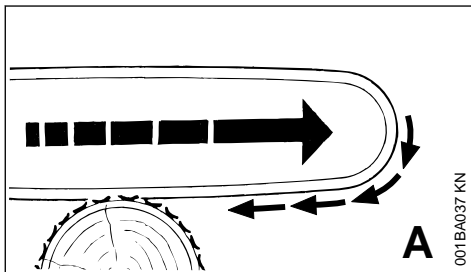

Jeigu pjaunama pjovimo juostos apatine dalimi, pjovimo grandinei užstrigus arba atsimušus į kietą daiktą medienoje, motorinis pjūklas gali būti

traukiamas link kamieno – todėl visuomet pjaunant reikia priglausti pjūklą karteriį prie kamieno.

3.6 Atatranka (B)

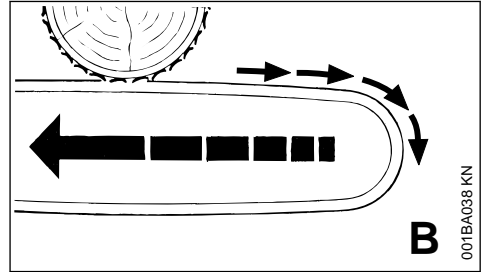

Jeigu pjaunama pjovimo juostos viršutinę dalimi, pjovimo grandinei užstrigus arba atsimušus į kietą daiktą medienoje, motorinis pjūklas gali judėti atgal dirbančiojo link – **Kad to išvengti:**

- neužspausti pjovimo juostos viršutinės dalies
- pjovimo juostą nepersukti pjūvyje

3.7 Būkite ypač atsargūs

- įkibusių medžių atveju
- medžių, turinčių kamieno įtempimą – įstrigusiu tarp dviejų medžių atveju
- dirbant vėjolaužose

Šiais atvejais dirbti ne su pjūklų, o su svirtelėmis, suktuvu arba vilkiku.

Ištraukti supjaustytas kamieno dalis. Dirbti kiek galima laisvesnėse vietose.

Pjaunant negyva (išdžiūvusią, sutrūnijusią ar apmirusią medieną) kyla didelis, sunkiai įvertinamas pavojus. Pavojaus atpažinimas yra apsunkintas ir beveik neįmanomas. Naudoti pagalbines priemones kaip suktuką ar vilkiką.

Pjaunant medžius **prie kelių, geležinkelio linijų, elektros linijų** ir t.t. dirbti ypač dėmesingai. esant reikalui, pranešti policijai, energetikos įmonei ar geležinkelio vadovybei.

4 Darbo technika

Pjovimo ir retinimo darbus, taip pat su tuo susijusius darbus (įpjovų darymas, šakų genėjimas) turi teisę atlikti tik specialius mokymus išlausę ir atestaciją praėję asmenys. Kas neturi darbo su motoriniu pjūklų arba darbo atlikimo technika patirties, šių darbų neturėtų atlikti – papildintas nelaimingo atsitikimo pavojus!

Kertant medžius, reikia laikytis specifinių šalies medžių kirtimo technikos reikalavimų.

4.1 Pjovimas

Nepjauti, kai uždegimo ir oro sklendės valdymo rankenėlė užvedimo padėtyje. Variklio sūkių šioje akceleratoriaus rankenėlės padėtyje negalima reguliuoti.

Dirbti ramiai ir apgalvotai – tik esant geram apšvietimui ir matomumui. Nesukelti pavojaus kitiems – dirbti apdairiai.

Pradedantiems naudotojams rekomenduojame pasimokyti pjauti medžio kamieną ant "ožio" – žiūrėti "Plonų medžių pjovimas".

Naudoti kuo trumpesnę pjovimo juostą: pjovimo grandinė, pjovimo juosta ir varančioji žvaigždutė turi derėti tarpusavyje ir tikti motoriniam pjūklui.

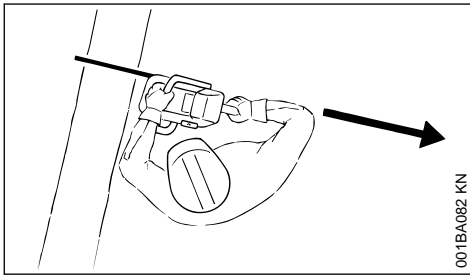

Nė viena kūno dalis negali būti **tame pačiame lygmenyje** su besisukančia pjovimo grandine.

Motorinį pjūklą iš medžio ištraukti tik su besisukančia pjovimo grandine.

Motorinį pjūklą naudoti tik švarios medienos pjovimui – bet ne šaknų pjaustymui ar pakėlimui.

pasvirusių šakų nepjaustyti iš apačios.

Atsargiai, pjaunant krūmus ar jaunus medelius. Pjovimo grandinė gali sugriebti plonus ūglius ir nusviesti link dirbančiojo.

Atsargiai pjauti supleišėjusią medieną – **atplėšti medienos gabalėliai gali sužaloti!**

Stebėti, kad pjovimo metu grandinė neliestų jokių pašalinių daiktų: akmenys, vyns ir pan. gali pažeisti pjovimo grandinę. Motorinis pjūklas gali paškotti aukštyn – **nelaimingo atsitikimo pavojus!**

Jei besisukanti pjovimo grandinė atsitrenkia į akmenį ar kokį kitą kietą daiktą, gali susidaryti kibirkščiai, kurios tam tikromis aplinkybėmis gali uždegti lengvai užsiliepsnojančias medžiagas. Sausi augalai ir krūmynai lengvai dega, ypač karšto ir sauso oro sąlygomis. Jei kyla gaisro pavojus, nenaudoti motorinio pjūklo arti lengvai užsidegančių medžiagų, sausų augalų ir krū-

mynų. Būtina pasiteirauti kompetentingoje miškininkystės įstaigoje, ar gali kilti gaisro pavojus.



Dirbant šlaite, stovėti visada aukščiau arba šone kamieno. Saugotis riedančių kamienų.

Dirbant didesniame aukštyje:

- visada naudoti pakeliamąją darbinę platformą
- niekada nedirbti stovint ant kopėčių arba medyje
- nedirbti nestabiliuose vietose
- nedirbti virš pečių lygio
- niekada nepjauti viena ranka

Pilnai gazuojant, pjovimo grandinės dantelių aštoriausias briaunas įstatyti į pjovos vietą, prispausti atraminius dantukus – tik po to pradėti pjauti.

Niekuomet nedirbti neatrėmus pjūklo atraminių dantukų. Atraminius dantukus saugiai prispausti prie medžio.

Baigiant pjūvį, motorinio pjūklo pjovimo įranga nebetenka atramos pjūvyje. Naudotojas turi perimti įrenginio svorio jėgą – **kyla pavojus prarasti įrenginio kontrolę!**

Pjaustant mažo skersmens medieną:

- naudoti stabiliu, tvirtus padėklus medienai – "ožius"
- negalima prilaikyti medienos koja
- pašaliniais asmenimis draudžiama pagelbėti, prilaikant medieną

Šakų genėjimas

- naudoti mažą atmetimą atgal turinčią pjovimo grandinę
- motorinį pjūklą, esant galimybei, atremti ar paremti į kamieną
- negenėti šakų, stovint ant kamieno
- nepjauti pjovimo juostos galu
- atkreipti dėmesį į šakas su įtempimu
- niekuomet vienu metu nepjauti keletos šakų

Skersinis gulsčios ar stačios medienos pjovimas

Būtinai laikytis teisingos pjūvio sekos: visų pirma įpjova, sauganti nuo įplyšimo (1), po to įpjova įtempimo vietoje (2), priešingu atveju pjovimo

juosta gali būti užspausta arba atmesta atgal – **pavojus susižeisti!**

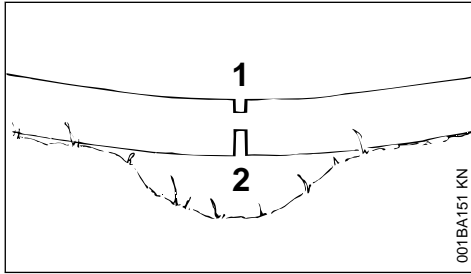

001BA151 KN

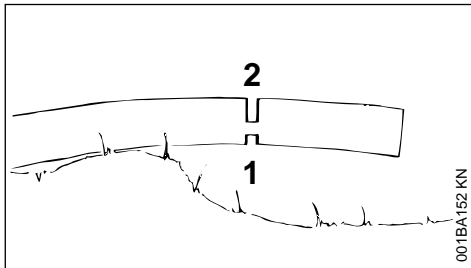

001BA152 KN

- ▶ Padaryti kamieno įpjovą, saugančią nuo įplyšimo (1)
- ▶ Padaryti įpjovą įtempimo vietoje (2)

Atliekant šią įpjovą, pjauti iš apačios į viršų (atbulinis pjūvis) – **atbulinio smūgio pavojus!**

PRANESIMAS

Gulintis kamienas pjovimo vietoje neturi liesti žemės paviršiaus – priešingu atveju gali būti pažeista pjovimo grandinė.

Išilginis pjūvis:

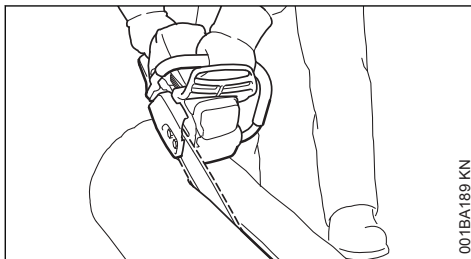

001BA189 KN

Pjovimo technika, kai nenaudojami atraminiai dantukai – pavojus būti patrauktam link pjau-namo kamieno – pjauti kiek įmanoma plokštesniu kampu – elgtis ypač atsargiai – **padidintas atbulinio smūgio pavojus!**

4.2 Pasirušimas kirtimui

Miško kirtimo plote dirba tik kirtimo darbus atliekantys asmenys.

Kontroliuoti, kad krentantis medis neužkliudytų kito asmens – dėl variklio sukeliama triukšmo galite neišgirsti šauksmo.

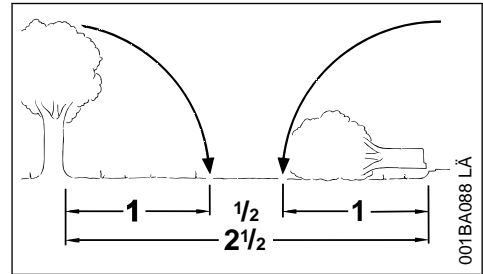

001BA088 LA

Mažiausias atstumas iki kitos darbo vietos 2 1/2 kamieno ilgių.

Medžio virtimo krypties ir atsitraukimo takų nustatymas

Pasirinkti plotą, kuriame bus galima kirsti medį.

Atkreipti dėmesį į :

- natūralų medžio pasvirimą
- neįprastai didelį šakotumą, asimetrišką šakų išsidėstymą, medienos pažeidimus
- vėjo kryptį ir greitį – esant stipriam vėjui miško kirtimas yra draudžiamas
- šlaito kryptį
- šalia augančius medžius
- sniego dangos storį
- medžio gyvybingumo būklę – ypač esant kamieno pažeidimams arba negyvai medienai (sausai, supuvusiai ar apmirusiai)

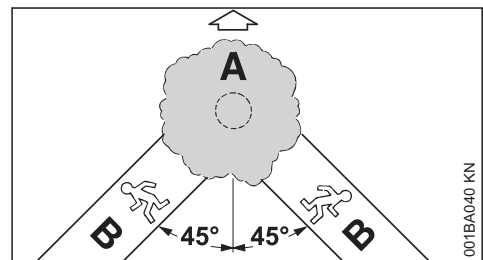

001BA040 KN

A virtimo kryptį

B grįžimo taką (arba atsitraukimo taką)

- Kiekvienam miško pjovėjui paruošti atsitraukimo takus apie 45° kampu nuo medžio kamieno virtimo krypties
- Atsitraukimo takus išvalyti, kliūtis pašalinti

- Įrenginius ir įrankius laikyti saugiu atstumu – bet ne atsitraukimo takuose
- Medžiui virstant, atsitraukti į šalį, į darbo vietą sugrįžti atsitraukimo taku
- Šlaite atsitraukimo takai turi būti įrengti lygia-grečiai šlaito nuolydžiu
- Atsitraukimo metu stebėti krentančias šakas ir medžio vainiko užimamą plotą

Darbo vietos prie kamieno paruošimas

- Nuvalyti kamieną ir iš darbo aikštelės pašalinti trukdančias šakas, krūmus ir kitas kliūtis – garantuoti darbo metu kiekvieno miško pjovėjo stabilią stovėseną
- Kruopščiai nuvalyti apatinę kamieno dalį (pvz. su kirviu) – smėlis, akmenys ir kiti svetimkūniai atšalina pjovimo grandinę

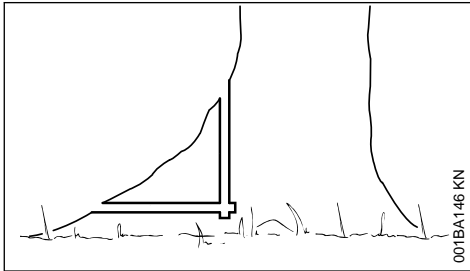

- Nupjauti stambias priešakines ataugas – visų pirma įpjauti vertikaliai, po to horizontaliai – tik esant sveikai medienai

4.3 Įpjova kamienne

Pasiruošimas atlikti įpjovą kamienne

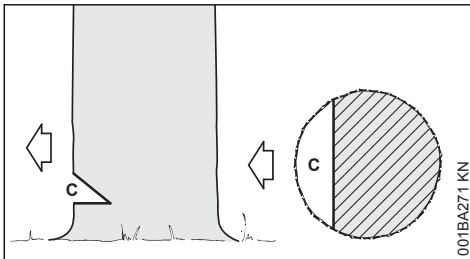

Įpjova kamienne (C) nustato medžio virtimo kryptį.

Svarbu:

- nenupjauta medienos dalis turi būti tik dešiniu kampu virtimo krypties link
- pjauti kuo arčiau žemės paviršiaus
- įpjauti maždaug nuo 1/5 iki 1/3 kamieno skersmens

Virtimo krypties nustatymas – be atžymos ant gaubto ir starterio dangtelio

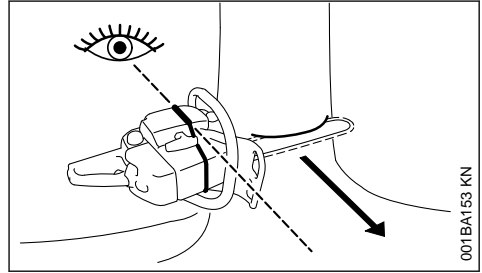

Ant šio motorinio pjūklo gaubto ir starterio dangtelio yra atžyma. Naudoti šią atžymą.

Įpjovos kamienne atlikimas

Atliekant įpjovą kamienne, motorinį pjūklą laikyti taip, kad įpjova būtų stačiu kampu kritimo kryptimi.

Įpjova kamienne atliekama, naudojant "Sohlenschnitt" (horizontalus pjūvis) ir "Dachschnitt" (įžambus pjūvis) ir galimos įvairios jos atlikimo sekos – laikytis specifinių šalies reikalavimų pjovimo technikai.

- ▶ Atlikti "Sohlenschnitt" (horizontalų pjūvį)
- ▶ "Dachschnitt" (įžambus pjūvis) apie 45°- atliekamas 60° kampu horizontaliam pjūviui

Virtimo krypties tikrinimas

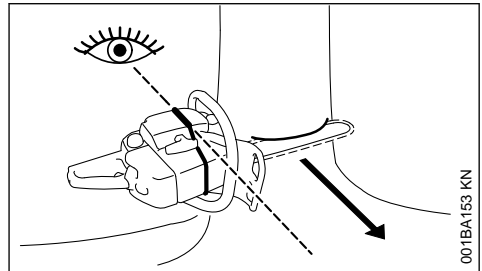

- ▶ Motorinio pjūklo pjovimo juostą įstatyti į įpjovą. Atžyma turi būti nukreipta numatyta medžio virtimo kryptimi – jeigu reikia virtimo kryptį galima pakoreguoti, atitinkamai pataisant įpjovą

4.4 Įpjova iš šonų

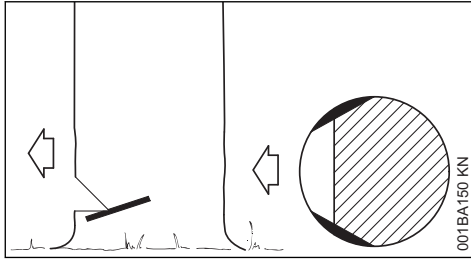

Šis pjūvis apsaugo kamieno šonus nuo plyšimo, verčiant medį – iš abiejų kamieno pusių kiek galima žemiau apie 1/10 kamieno skersmens į gylį – storesniuose kamieniuose daugiausiai įpjovimo juostos pločio.

Negalima daryti šių pjūvių, jeigu yra puvinys.

4.5 Medžių kirtimo pagrindai

Matmenys

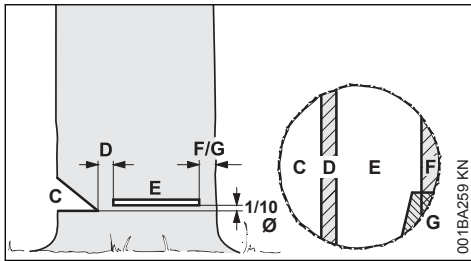

Įpjova (C) nustato medžio virtimo kryptį.

Nenupjauta medienos dalis (D) veikia kaip šarnyras.

- Nenupjautos medienos dalis apie 1/10 kamieno skersmens
- Jokiu būdu negalima jos nupjauti – kitaip nebus galima kontroliuoti medžio virtimo krypties – **nelaimingo atsitikimo pavojus!**
- supuvusiuose kamieniuose palikti platesnę nenupjautos medienos dalį

Pjūvis (E) medžio nukirtimui.

- tiksliai horizontaliai
- 1/10 (maž. 3 cm) medžio kamieno skersmens virš įpjovos (C)

Diržas (F) arba **apsaugos juosta (G)** palaiko medį ir saugo nuo priešlaikinio nukritimo.

- Juostos plotis: apie 1/10 iki 1/5 medžio kamieno skersmens
- Juostos jokiu būdu nenupjauti, kertant medį
- supuvusiuose kamieniuose palikti platesnę juostą

Įdūrimas

- taip pat verčiant nulūžusius medžius
- atliekant drožinėjimus

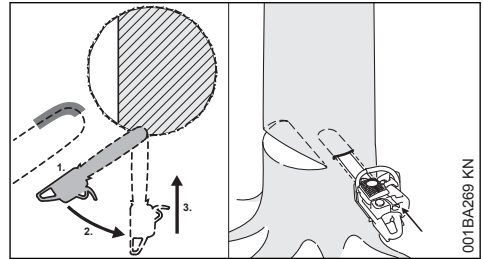

► naudoti įpjovimo grandinę su maža atatranka ir elgtis ypač atsargiai

1. pjauti įpjovimo juostos apatinę dalimi – jokiu būdu ne viršutine – **atatrankos pavojus!** Pjauti pilna eiga, kol pjūvis bus dvigubai platesnis nei įpjovimo juostos plotis 2. įpjovimo juostą lėtai pasukinti į šonus – **atatrankos ar atgalinio smūgio pavojus!** 3. "durti" atsargiai – **atgalinio smūgio pavojus!**

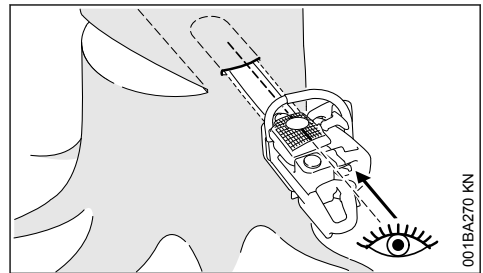

Jei galima atlikite medžio šerdies pjūvį. Medžio šerdies pjūvis ir įpjovimo juostos viršutinė ar apatinė pusė yra lygiagretūs.

Medžio šerdies pjūvis atliekamas lygiagrečiai nenupjautai medienos daliai, t. y. formuojamas vienodai, kaip iliustracijoje. Todėl medžio šerdies pjūvį atlikti lygiagrečiai įpjovai kamienne.

Pleištai

Laiku įstatyti pleištą į pagrindinį pjūvį, t. y., kol nesitikima kliūties pjūvyje. Pleištą įstatyti į pjūvį ir tinkamais įrankiais įstumti.

Naudoti tik pleištus iš aliuminio arba plastmasės – plieniniai pleištai nerekomenduojami. Plieniniai pleištai gali pakenkti įpjovimo grandinei ir sąlygoti pavojingą pjūklo atmetimą atgal.

Pasirinkti tinkamus pleištus, priklausomai nuo kamieno skersmens ir nenupjautos medienos dalies pločio (analog. pjūvis (E)).

Renkantis pleišą (tinkamo ilgio, pločio ir aukščio), kreipkitės pas specializuotą STIHL prekybos atstovą.

4.6 Pasirinkti tinkamą kirtimo būdą

Tinkamo kirtimo būdo pasirinkimas priklauso nuo tų pačių sąlygų, kaip pasirenkant kirtimo kryptį ir atsitraukimo takus.

Gali būti išskirtos kelios skirtingos šių požymių reikšmės. Šioje naudojimo instrukcijoje yra aprašytos tik dvi dažniausiai paplitusios reikšmės:

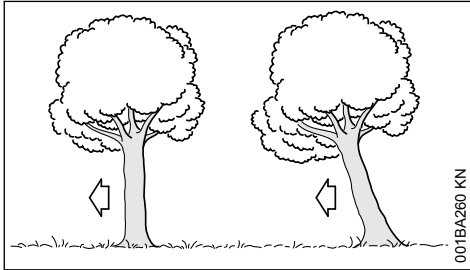

kairėje:	Normalus medis – stačiai augantis medis su vienu vainiku
dešinėje:	Pasviręs – medžio vainikas rodo vartimo kryptį

4.7 Vėduklinis pjūvis su nenupjautos medienos dalimi (normalus medis)

A) Mažo skersmens kamienai

Šis pjūvis atliekamas, kai medžio kamieno skersmuo yra mažesnis už pjovimo juostos ilgį.

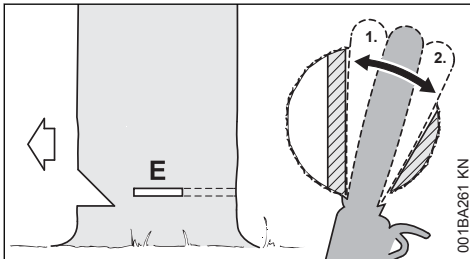

Prieš atliekant pagrindinį pjūvį, reikia perspėti aplinkinius "Dėmesio!".

- ▶ Pagrindinį pjūvį (E) "įdurti" – pjovimo juosta "įdurti" iki galo
- ▶ Atraminiai dantukai atremiami tiesiog į medienos dalį ir naudojami kaip sukimosi taškas – motorinį pjūklą perkėlinėti kuo mažiau

- ▶ Pjūvis daromas iki nenupjautos medienos dalies (1)
 - Nenupjauti paliktos medienos dalies
- ▶ Pjūvis daromas iki apsauginės juostos (2)
 - Apsauginės juostos nenupjauti

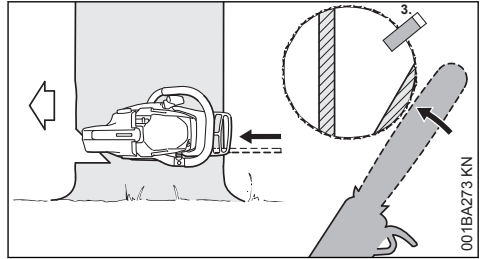

- ▶ Naudoti pleišą (3)

Prieš pjaunant medį, dar kartą perspėti netoliese esančius šūksniu "Dėmesio!".

- ▶ Apsauginę juostą nupjauti iš išorės horizontaliai pjūvio lygyje, ištiestomis rankomis

B) Storesni medžiai

Šis pjūvis atliekamas, kai kamieno skersmuo viršija motorinio pjūklų pjovimo juostos ilgį.

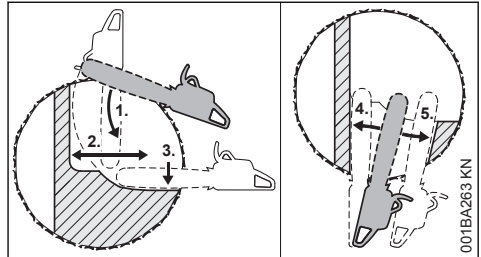

Prieš atliekant pagrindinį pjūvį, reikia perspėti aplinkinius "Dėmesio!".

- ▶ Atraminiai dantukai atremiami tiesiog į pjūvio vietą ir naudojami kaip sukimosi taškas – motorinį pjūklą perkėlinėti kuo mažiau
- ▶ Pjovimo juostos galas įstatomas į medieną už paliktos nenupjautos medienos dalies (1) – pjūklas turi judėti tik horizontaliai ir kuo plačiau
- ▶ Pjūvis daromas iki nenupjautos medienos dalies (2)
 - Nenupjauti paliktos medienos dalies
- ▶ Pjūvis daromas iki apsauginės juostos (3)
 - Apsauginės juostos nenupjauti

Pjūvis tęsiamas toliau iš priešingos medžio pusės.

Atkreipti dėmesį į tai, kad antras pjūvis būtų atliekamas tame pačiame lygyje, kaip ir pirmasis.

- ▶ Duriamasis pjūvis

- ▶ Pjūvis daromas iki nenupjautos medienos dalies (4)
 - Nenupjauti paliktos medienos dalies
- ▶ Pjūvis daromas iki apsauginės juostos (5)
 - Apsauginės juostos nenupjauti

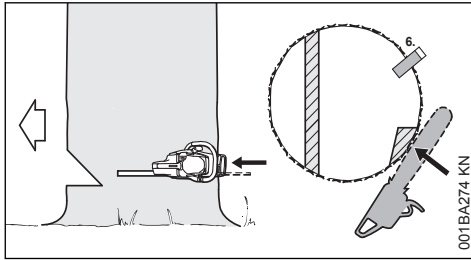

- ▶ Naudoti pleišta (6)

Prieš pjaunant medį, dar kartą perspėti netoliese esančius šūksniu "Dėmesio!".

- ▶ Apsauginę juostą nupjauti iš išorės horizontaliai pjūvio lygyje, ištiestomis rankomis

4.8 Pjūvis su fiksavimo juosta (pasviręs medis)

A) Mažo skersmens kamienai

Šis pjūvis atliekamas, kai medžio kamieno skersmuo yra mažesnis už pjovimo juostos ilgį.

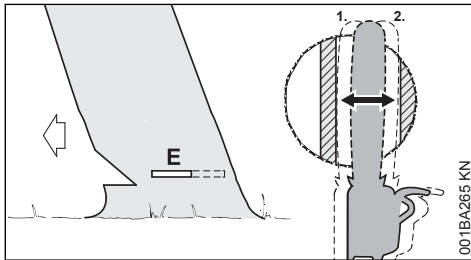

- ▶ Pjovimo juosta "perdurti" medžio kamieną
- ▶ Pjūvis (E) atliekamas iki nenupjautos medienos dalies (1)
 - tiksliai horizontaliai
 - Nenupjauti paliktos medienos dalies
- ▶ Pjūvis atliekamas iki fiksavimo juostos (2)
 - tiksliai horizontaliai
 - Fiksavimo juostos nenupjauti

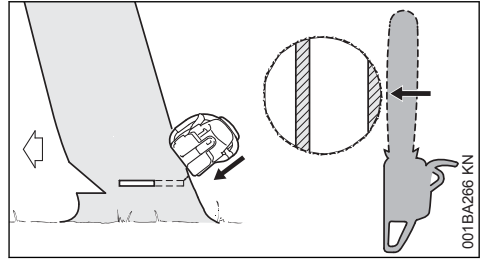

Prieš pjaunant medį, dar kartą perspėti netoliese esančius šūksniu "Dėmesio!".

- ▶ Fiksavimo juostą pjauti iš išorės, įstrižai aukštytin ištiestomis rankomis

B) Storesni medžiai

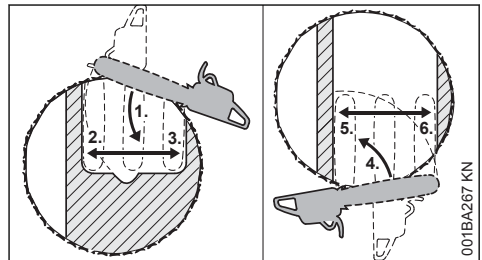

Jeigu kamieno skersmuo viršija motorinio pjūklo pjovimo juostos ilgį, atliekamas daugiapakopis pjūvis.

- ▶ Atraminiai dantukai atremiami tiesiog į fiksavimo juostą ir naudojami kaip sukimosi taškas – motorinį pjūklą perkėlinėti kiek galima mažiau
- ▶ Pjovimo juostos galas įstatomas į medieną prieš paliktą nenupjautą medienos dalį (1) – pjūklas turi judėti tik horizontaliai ir kuo plačiau – Fiksavimo juostos ir paliktos medienos dalies nenupjauti
- ▶ Pjūvis daromas iki nenupjautos medienos dalies (2)
 - Nenupjauti paliktos medienos dalies
- ▶ Pjūvis daromas iki fiksavimo juostos (3)
 - Fiksavimo juostos nenupjauti

Pjūvis tęsiamas toliau iš priešingos medžio pusės.

Atkreipti dėmesį į tai, kad antras pjūvis būtų atliekamas tame pačiame lygyje, kaip ir pirmasis.

- ▶ Atraminiai dantukai atremiami tiesiog į medienos dalį ir naudojami kaip sukimosi taškas – motorinį pjūklą perkėlinėti kuo mažiau
- ▶ Pjovimo juostos galas įstatomas į medieną prieš fiksavimo juostą (4) – pjūklas turi judėti tik horizontaliai ir kuo plačiau

- ▶ Pjūvis daromas iki nenupjautos medienos dalies (5)
 - Nenupjauti paliktos medienos dalies
- ▶ Pjūvis daromas iki fiksavimo juostos (6)
 - Fiksavimo juostos nenupjauti

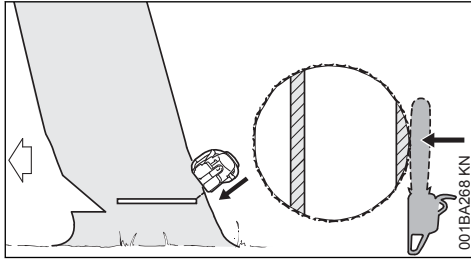

Prieš pjaunant medį, dar kartą perspėti netoliese esančius šūksniu "Dėmesio!".

- ▶ Fiksavimo juostą pjauti iš išorės, įstrižai aukštyn ištiestomis rankomis

5 Pjovimo įranga

Pjovimo grandinė, pjovimo juosta ir varančioji žvaigždutė sudaro pjovimo įrangą.

Komplektacijoje esanti pjovimo įranga yra optimaliai priderinta motoriniam pjūklui.

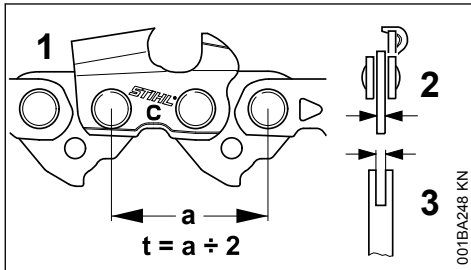

- Pjovimo grandinės (1), varančiosios žvaigždutės ir Rollomatic pjovimo juostos varomosios žvaigždutės žingsnis (t) turi sutapti
- Pjovimo grandinės (1) varančiojo narelis storis (2) turi būti suderintas prie pjovimo juostos (3) griovelio pločio

Jei komponentai tarpusavyje nedera, pjovimo įranga po trumpo darbo laiko gali nepataisomai sugesti.

5.1 Grandinės apsauga

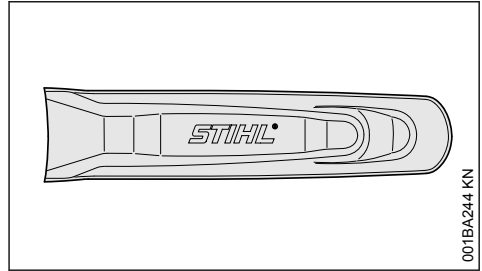

Kartu tiekiami tik pjovimo įrangai tinkanti apsauga grandinei.

Jeigu prie motorinio pjūklo naudojamos skirtingų ilgių pjovimo juostos, visada reikia turėti tinkamą apsaugą grandinei, kuri pilnai uždengia pjovimo juostą.

Ant grandinės apsaugos šono yra nurodytas ilgis, kuris tinka atitinkamo ilgio pjovimo juostai.

6 Pjovimo juostos ir grandinės montavimas

6.1 Išjungti pjovimo grandinės stabdį

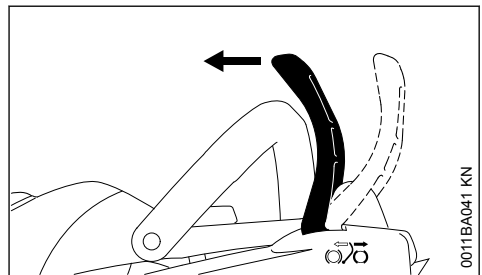

- ▶ Apsauginę stabdžio rankeną atlenkti iki vamzdinės rankenos, kol ji traukštels – grandinės stabdys išjungtas

6.2 Varančiosios žvaigždutės dangtelį nuimti

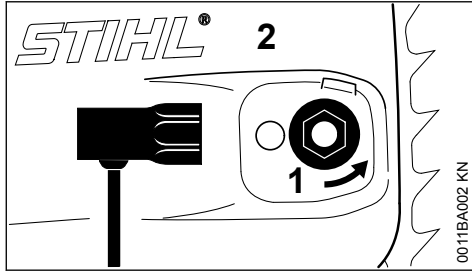

- ▶ nepametamą varžlę (1) pasukti į kairę, kol jos laisvai gulės ant sankabos dangtelio
- ▶ Sankabos dangtelį (2) su nepametama varžle nuimti

6.3 Pjovimo juostos montavimas

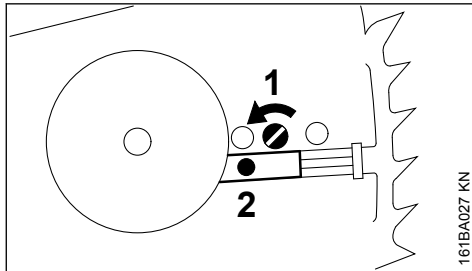

- ▶ Varžtą (1) sukuti į kairę, kol įtempimo skriemulys (2) priglus kairėje prie kiaurymės korpusė

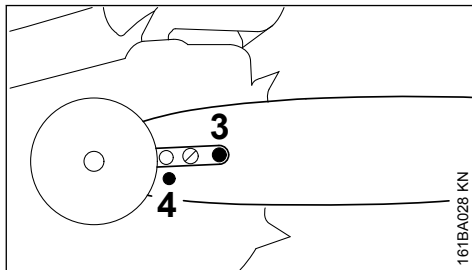

- ▶ Pjovimo juostą ant varžtų (3) užmaiti ir fiksavimo kiaurymės (4) uždėti virš įtempėjo dantelių

6.4 Pjovimo grandinę uždėti



Užsimauti apsaugines pirštines – pavojus susižeisti į aštrius pjovimo dantelius!

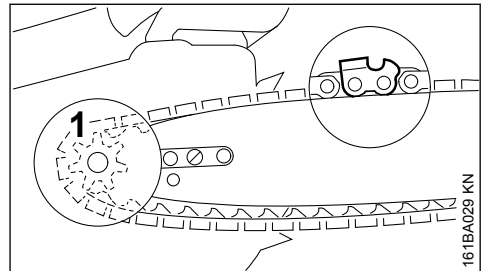

- ▶ Pjovimo grandinę uždėti ant varančiosios žvaigždutės (1) ir pjovimo juostos – pjaunantieji dantukų paviršiai turi būti nukreipti į dešinę

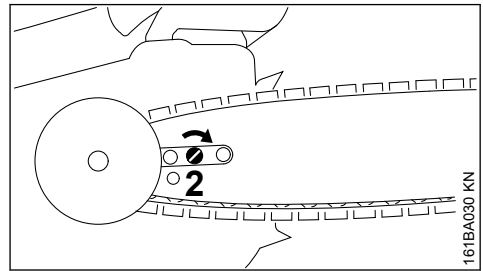

- ▶ Varžtą (2) sukuti į dešinę, kol pjovimo grandinė dar truputį kabos – o nareliai įeis į pjovimo juostos griovelį

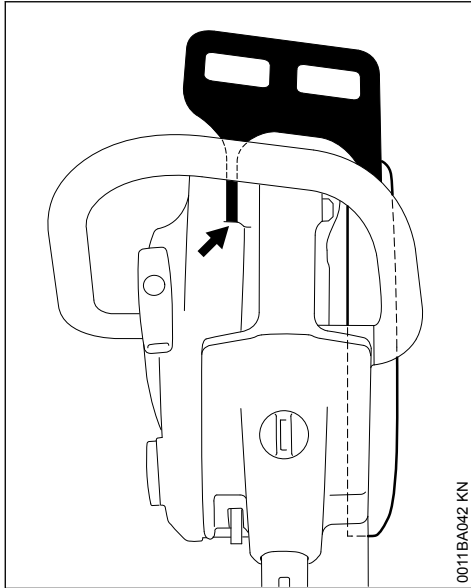

- ▶ Vėl uždėti varančiosios žvaigždutės dangtelį – apsauginės rankenos kaištaliai turi užsikabinti už movos – veržlę lengvai prisukti ranka
- ▶ toliau: žiūr. "Pjovimo grandinės įtempimas"

7 Pjovimo grandinės įtempimas (šoninis grandinės įtempimas)

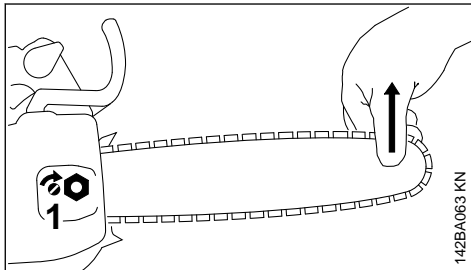

- Norint įtempti pjovimo grandinę darbo metu:
- ▶ Išjungti variklį
 - ▶ Veržlę atsukti
 - ▶ Pjovimo juostą pakelti už galo
 - ▶ su atsuktuvu įtempimo varžtą (1) sukti į dešinę, kol pjovimo grandinė priglus prie pjovimo juostos apatinės dalies
 - ▶ pjovimo juostą dar pakelti ir stipriai prisukti veržlę
 - ▶ toliau: žiūrėti "Pjovimo grandinės įtempimo tikrinimas"

Nauja pjovimo grandinė turi būti įtempama dažniau, negu ta, su kuria jau buvo kurį laiką dirbama!

- ▶ Dažniau tikrinti pjovimo grandinės įtempimą – žiūrėti "Nurodymai darbui"

8 Pjovimo grandinės įtempimo patikrinimas

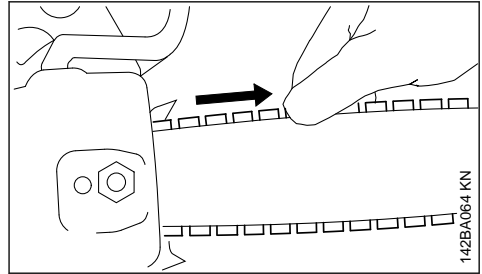

- ▶ Išjungti variklį
- ▶ Apsaugines pirštines užsimauti
- ▶ Pjovimo grandinė turi būti priglodusi prie pjovimo juostos apatinės dalies taip, kad, atleidus apsauginį stabdį, ją būtų galima tempti ranka apie pjovimo juostą
- ▶ Jeigu reikia, patempti pjovimo grandinę

Nauja pjovimo grandinė turi būti įtempama žymiai dažniau, nei ta, kuri jau buvo ilgesnį laiką eksploatuojama.

- ▶ Dažniau tikrinti pjovimo grandinės įtempimą – žiūrėti "Nurodymai darbui"

9 Degalai

Variklio darbui reikalingas kuro mišinys iš benzino ir variklinės alyvos.



Vengti tiesioginio degalų kontakto su oda ir benzino garų įkvėpimo.

9.1 STIHL MotoMix

STIHL rekomenduoja naudoti „STIHL MotoMix“. Šio paruošto naudojimai degalų mišinio sudėtyje nėra benzolo, švino, jis pasižymi dideliu oktaniniu skaičiumi ir visada pateikia tikslų sudedamųjų dalių santykį.

„STIHL MotoMix“ sumaišytas su STIHL dvitakte varikline alyva „HP Ultra“, kad būtų užtikrinta ilgiausia variklio eksploatavimo trukmė.

MotoMix disponuoja ne visos rinkos.

9.2 Kuro mišinio paruošimas

PRANESIMAS

Nekokybiški degalai ir neatitinkantis nurodymų kuro mišinio santykis gali sąlygoti rimtus variklio gedimus. Mažesnės kokybės benzinas ar variklinė alyva gali pažeisti variklį, riebokšlius, maitinimo sistemą ir degalų rezervuarą.

9.2.1 Benzinas

Naudoti tik **kokybišką benzina** ne mažesnio oktano skaičiaus nei 90 ROZ – bešvinį arba paprastą.

Benzinas, kurio sudėtyje yra virš 10 % alkoholio, gali pakenkti varikliams su ranka reguliuojamais karbiuratoriais, todėl jo šiems varikliams naudoti negalima.

Varikliai su „M-Tronic“, naudojant benzina, kurioje sudėtyje yra iki 25 % alkoholio (E25), veikia visa galia.

9.2.2 Variklinė alyva

Jeigu kuras maišomas, galima naudoti tik STIHL dvitaktę variklinę alyvą arba kitą JASO FB, JASO FC, JASO FD, ISO-L-EGB, ISO-L-EGC arba ISO-L-EGD klasių aukštos kokybės variklinę alyvą.

STIHL nurodo naudoti dvitaktę variklinę alyvą „STIHL HP Ultra“ arba analogišką aukštos kokybės variklinę alyvą, kad per visą mašinos naudojimo laikotarpį būtų užtikrintos ribinės emisijos vertės.

9.2.3 Maišymo santykis

STIHL dvitaktė variklinė alyva 1:50;
1:50 = 1 dalis alyvos + 50 dalių benzino

9.2.4 Pavyzdžiai

Benzino kiekis	STIHL dvitaktė alyva 1:50	
Litrai	Litrai	(ml)
1	0,02	(20)
5	0,10	(100)
10	0,20	(200)
15	0,30	(300)
20	0,40	(400)
25	0,50	(500)

- ▶ į degalams skirtą specialią talpą visų pirma supilti variklinę alyvą, po to benzina ir kruopščiai sumaišyti

9.3 Kuro mišinio saugojimas

Saugoti tik degalams skirtose talpose saugioje, sausoje ir vėsioje patalpoje, apsaugotoje nuo šviesos ir saulės spindulių.

Kuro mišinys sensta – mišinį ruošti tik pagal poreikį kelioms savaitėms. Kuro mišinį laikyti ne ilgiau kaip 30 dienų. Esant šviesos, saulės spindulių poveikiui, žemai arba aukštai temperatūrai, kuro mišinys gali pasenti greičiau.

STIHL MotoMix galima be problemų laikyti iki 2 metų.

- ▶ Talpą su kuro mišiniu prieš pildymą stipriai papurtyti



ISPEJIMAS

Talpoje gali būti padidėjęs spaudimas – indą atidaryti atsargiai.

- ▶ Degalų rezervuarą ir talpą kurui laikas nuo laiko kruopščiai išvalyti

Kuro likučius ir valymui naudotą skystį sunaikinti pagal nurodymus, nekenkiant aplinkai!

10 Degalų užpildymas



10.1 Įrenginio paruošimas

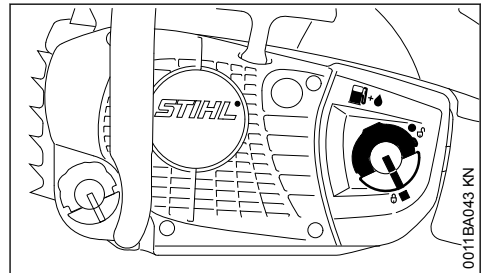

- ▶ Prieš pilant degalus, nuvalyti kuro bako kamštį ir aplink jį, kad į rezervuarą nepatektų nešvarumai
- ▶ Įrenginį pastatyti taip, kad rezervuaro kamštis būtų viršuje

10.2 Atidaryti

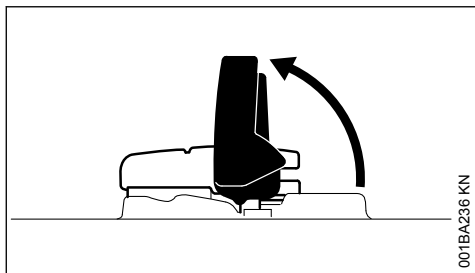

001BA236 KN

- ▶ Rankenėlę atlenkti

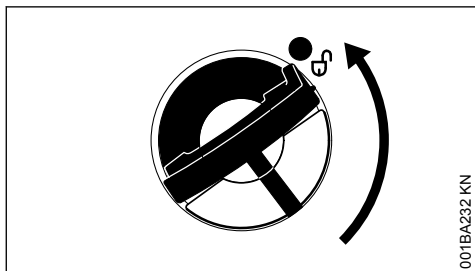

001BA232 KN

- ▶ Tepimo alyvos bako kamštį pasukti (apie 1/4 rato)

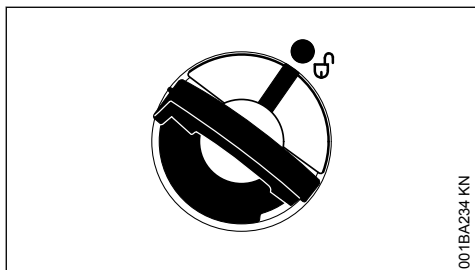

001BA234 KN

Atžymos ant kuro bako kamščio ir kuro bako turi sutapti viena su kita

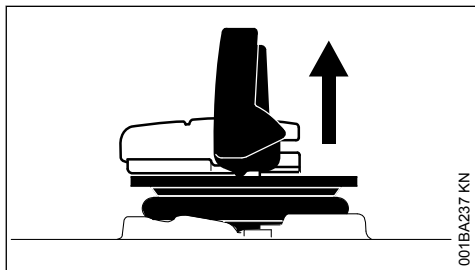

001BA237 KN

- ▶ Kamštį nuimti

10.3 Degalus užpilti

Užpilant degalus, jų nepalieti, neperpildyti degalų rezervuaro.

STIHL rekomenduoja naudoti STIHL degalų pildymo sistemą (specialus priedas).

- ▶ Degalus užpilti

10.4 Uždaryti

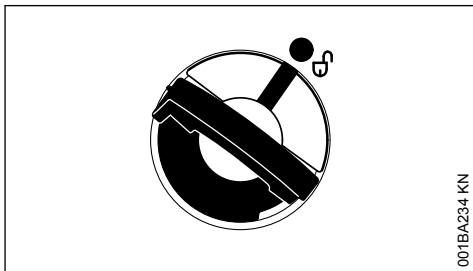

001BA234 KN

Rankenėlė yra statmenai:

- ▶ Kuro bako kamštį uždėti – atžymos ant kuro bako kamščio ir kuro bako turi sutapti viena su kita
- ▶ Kamštį paspausti žemyn iki atramos

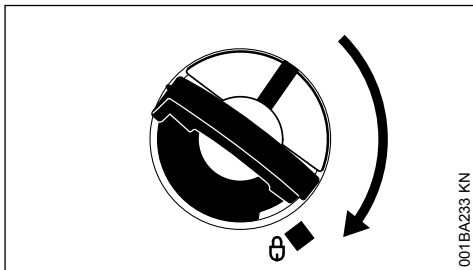

001BA233 KN

- ▶ Kamštį laikytį įspaustą ir pasukti laikrodžio rodyklės kryptimi, kol jis užsifiksuos

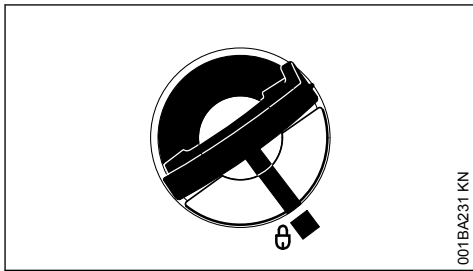

001BA231 KN

Tada atžymos ant kuro bako kamščio ir kuro bako sutampa viena su kita

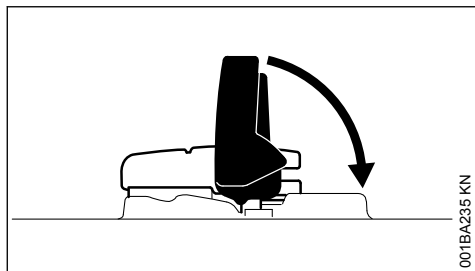

001BA235 KN

► Rankenėlę uždaryti

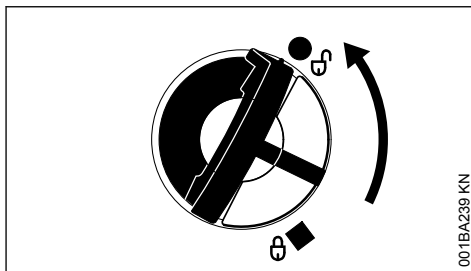

001BA239 KN

- Kamštį uždėti ir sukti prieš laikrodžio rodyklę tol, kol jis pateks į vietą užpylimo antgalyje
- Kamštį dar pasukti prieš laikrodžio rodyklę (apie 1/4 rato) – taip apatinė kamščio dalis pasukama į teisingą padėtį
- Kamštį pasukti laikrodžio rodyklės kryptimi ir uždaryti – žiūrėti skyrių "Uždarymas"

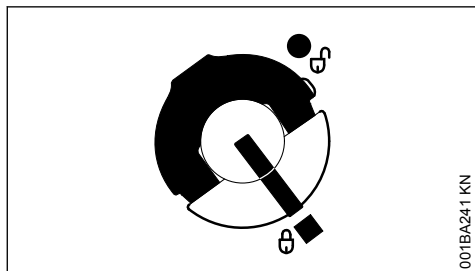

001BA241 KN

Bako kamštis užsuktas

10.5 Jeigu kuro bako kamščio neįmanoma užsukti ant kuro bako,

Apatinė kamščio dalis yra persukta prieš viršutinę dalį.

► kuro bako kamštį nuimti ir, žiūrint iš viršaus

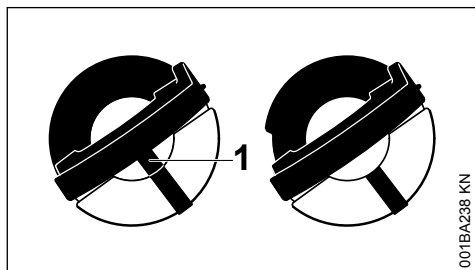

001BA238 KN

kairė:	Apatinė kamščio dalis yra persukta – viduje esanti atžyma (1) sutampa su išorine atžyma
dešinė:	Apatinės kamščio dalies padėtis teisinga – viduje esanti atžyma yra po rankenėle. Ji nesutampa su išorine atžyma

11 Grandinių tepimo alyva

Automatiniam, pastoviam pjovimo grandinės ir juostos tepimui naudoti – tik nekenksmingą aplinkai kokybišką grandinių tepimo alyvą – geriausiai biologiškai greitai susiskaidančią STIHL BioPlus.

PRANESIMAS

Biologinė grandinių tepimo alyva turi būti pakankamai atspari senėjimui (pvz. STIHL BioPlus). Alyva su per mažu atsparumu senėjimui linkusi greitai sutirštėti. To pasekmės yra kietos ir sunkiai pašalinamos nuosėdos, ypač ant varančiosios žvaigždutės, ant sankabos ir ant grandinės – iki alyvos siurblio užblokavimo.

Pjovimo grandinės ir pjovimo juostos tarnavimo laikas žymiai priklauso nuo tepimo alyvos savybių – todėl reikia naudoti specialią grandinės tepimo alyvą.

**ISPEJIMAS**

Nenaudoti senos panaudotos alyvos! Panaudota alyva, esant ilgiam ar pakartotinam kontaktui su oda gali sukelti odos vėžinius susirgimus ir yra žalinga aplinkai!

PRANESIMAS

Sena alyva neturi reikalingų tepimo savybių ir netinka grandinės tepimui.

12 Grandinių tepimo alyvos užpylimas



12.1 Įrenginio paruošimas

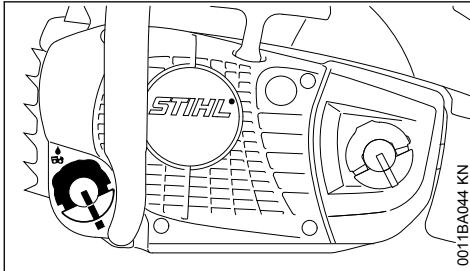

0011BA044 KN

- ▶ Kruopščiai nuvalyti alyvos rezervuaro kamštį ir aplink jį, kad į vidų nepatektų nešvarumai
- ▶ Įrenginį pastatyti taip, kad rezervuaro kamštis būtų viršuje
- ▶ Atsukti alyvos rezervuaro kamštį

12.2 Grandinių tepimo alyvą supilti

- ▶ Grandinių tepimo alyvą pilti – kiekvieną kartą, kai pilami degalai

Užpilant degalus, jų nepalieti, neperpildyti degalų rezervuaro.

STIHL rekomenduoja STIHL grandinių alyvos užpildymo sistemą (specialus priedas).

- ▶ Užsukti rezervuaro kamštį

Pasibaigus kuriai degalų rezervuare, alyvos rezervuare dar turi būti likę tepimo alyvos.

Jeigu alyvos kiekis rezervuare nemažėja, tai turėtų būti grandinės tepimo sistemos gedimo priežastis: patikrinti pjovimo grandinės tepimą, išvalyti tepimo aneles, ar kreiptis į techninio aptarnavimo tarnybą. STIHL rekomenduoja tech-

ninės priežiūros ir remonto darbus pavesti atlikti tik specializuotam STIHL prekybos atstovui.

13 Grandinės tepimo patikrinimas

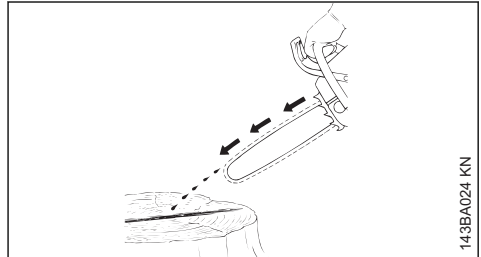

143BA024 KN

Pjovimo grandinė visada turi šiek tiek taškyti tepimo alyvą.

PRANESIMAS

Niekada nedirbti netepant pjovimo grandinės! Dirbant netepama pjovimo grandine, intensyviai dyla darbinės dalys. Prieš pradėdant dirbti, visada būtina patikrinti grandinės tepimą ir alyvos kiekį rezervuare.

Kiekvienos pjovimo grandinės pridirbimas vyksta nuo 2 iki 3 minučių.

Po pridirbimo pjūvių patikrinti pjovimo grandinės įtempimą, reikalui esant, ją įtempti – žiūrėti "Pjovimo grandinės įtempimo tikrinimas".

14 Pjovimo grandinės stabdys



14.1 Pjovimo grandinę užblokuoti

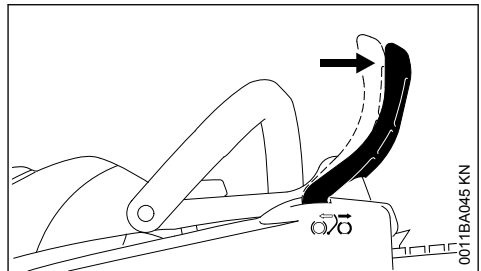

0011BA045 KN

- avariniu atveju
- užvedimo metu
- variklio laisvos eigos metu

Spaudžiant kaire ranka apsauginę rankeną pjovimo juostos galo link – arba automatiškai dėl staigaus pjūklo atmetimo atgal – grandinė užblokuojama ir nebejuda.

14.2 Išjungti pjovimo grandinės stabdį

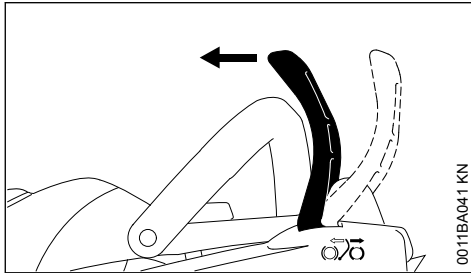

- ▶ Apsauginio stabdžio rankeną patraukti vamzdinės rankenos link

PRANESIMAS

Prieš "gazuojant" (išskyrus veikimo patikrinimą) ir prieš pradėdant pjauti, grandinės stabdys turi būti atleistas.

Padidintas variklio alkūninio veleno sukčių skaičius, esant užblokuotai pjovimo grandinei (pjovimo grandinė nejuda), net ir per trumpą laiką gali sąlygoti variklio ir atskirų mazgų gedimus (sankabos, grandinės stabdžio).

Pjovimo grandinės stabdis suveikia automatiškai, esant pakankamai stipriam pjūklo atmetimui – dėl apsauginės rankenos masės ir inercijos: apsauginio stabdžio rankena pajuda pirmyn pjovimo juostos galo link – ir tuomet, kai darbininko dešinioji ranka nėra uždėta ant vamzdinės rankenos, pvz. atliekant pjūvį.

Stabdžio kinematinė dalis veikia tik tuo atveju, kai apsauginėje rankenoje nebuvo atlikta jokių pakeitimų.

14.3 Apsauginio stabdžio kinematinės dalies tikrinimas

Kiekvieną kartą prieš darbo pradžią: laisvos eigos metu užblokuoti pjovimo grandinę (apsauginę stabdžio rankeną pastumti link juostos galo) ir trumpai (maks. 3 sek.) pilnai "pagazuoti" – pjovimo grandinė turi nejudėti. Apsauginio stabdžio rankena turi būti švari ir laisvai judėti.

14.4 Pjovimo grandinės stabdžio techninė priežiūra

Apsauginio stabdžio kinematinė dalis dėl trinties dėvisi (natūralus dilimas). Tam, kad ji normaliai dirbtų, būtina ją reguliariai tikrinti pas specialistą. STIHL rekomenduoja techninės priežiūros ir remonto darbus pavesti atlikti tik specializuotam STIHL prekybos atstovui.

Reikia laikytis sekančių intervalų:

Dirbant profesionaliai:	kas ketvirtį
Dirbant pusiau profesionaliai:	kas pusmetį
Dirbant mėgėjiškai:	kartą į metus

15 Dirbant žiemą



15.1 Kai oro temperatūra žemiau +10 °C

- ▶ Sankabos dangtelį nuimti – žiūrėti "Pjovimo juostos ir grandinės montavimas"

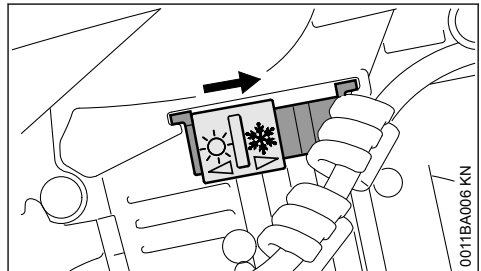

- ▶ Sklendę pastatyti "Žiemos režimas" ❄️

Padėtyje "Žiemos režimas" kartu su šaltu oru nuo cilindro aplinkos siurbiamas ir pašildytas oras. Taip užkertamas kelias oro filtro ir karbiuratoriaus apšalimui.

15.2 Kai oro temperatūra virš +20 °C

- ▶ Sklendę būtina vėl pastatyti "Vasaros režimas" ☀️

PRANESIMAS

Galimi variklio gedimai - perkaitimas!

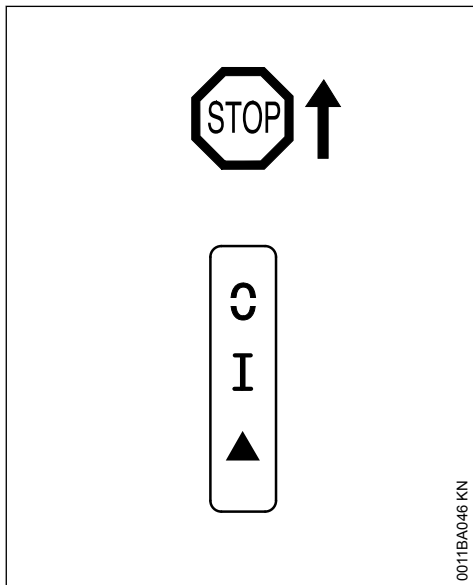
16 Variklio užvedimas/išjungimas**16.1 Kombinuotosios svirtelės padėtys**

0011BA046 KN

STOP arba – degimo išjungimui kombinuotoji svirtelė turi būti paspausta kryptimi **STOP** arba . Paleidus kombinuotoji svirtelė grįžta atgal į darbinę padėtį **I**.

! ISPEJIMAS

Po to, kai variklis buvo išjungtas, uždegimas automatiškai vėl įsijungia. Suaktyvintus užvedimo įrangą, variklis gali bet kuriuo metu užsivesti.

Darbinė padėtis I – šioje padėtyje užvedamas šiltas variklis arba variklis veikia.

Start – šioje padėtyje užvedamas šaltas variklis

16.2 Kombinuotosios svirtelės reguliavimas

Norint perstatyti kombinuotąją svirtelę iš darbinės padėties **I** po užvedimo apsauginę akcelera-

toriaus rankenėlę ir tuo pačiu akceleratoriaus klavišą paspausti vienu metu ir laikyti – kombinuotąją svirtelę nustatyti paleidimo kryptimi ir tuo pačiu metu paleisti akceleratoriaus rankenėlę ir apsauginį akceleratoriaus klavišą. Kombinuotąją svirtelę paleisti – kombinuotoji svirtelė grįžta tuo metu į padėtį "Start" .

Paspaudus apsauginį akceleratoriaus klavišą ir akceleratoriaus rankenėlę, oro ir kuro padavimo sklendė pašoka iš užvedimo padėties į darbinę padėtį **I**.

Varikliui išjungti kombinuotąją svirtelę paspausti kryptimi **STOP** arba – paleidus kombinuotoji svirtelė grįžta atgal į darbinę padėtį **I**.

16.3 Modelis su ErgoStart

Rankinį kuro siurbliuką paspausti keletą kartų – taip pat jei kuro siurbliukas pripildytas degalais:

- pirmą kartą užvedant
- kai degalų rezervuaras buvo ištuštintas (variklis išsijungė)

16.4 Motorinį pjūklą laikyti

Yra dvi galimybės kaip laikyti motorinį pjūklą užvedimo metu.

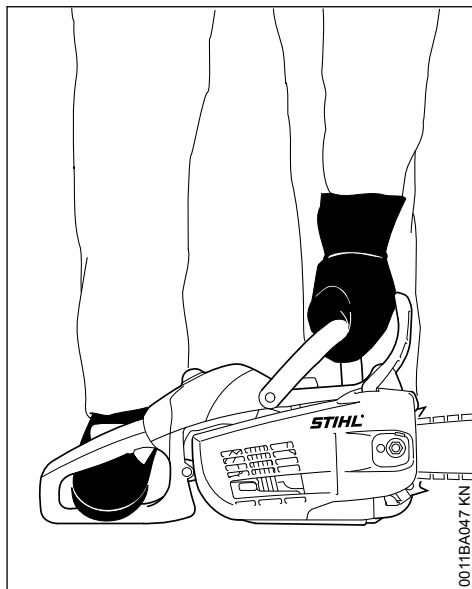
16.4.1 Ant žemės paviršiaus

0011BA047 KN

► Motorinį pjūklą tvirtai pastatyti ant žemės – atsistoti saugioje padėtyje – pjovimo grandinė neturi liesti jokių daiktų ar žemės paviršiaus

- ▶ Motorinį pjūklą tvirtai prispausti kairė ranka ant vamzdinės rankenos prie žemės paviršiaus – nykštys po vamzdine rankena
- ▶ dešinę koją įstatyti į rėmo rankeną

16.4.2 Tarp kelių arba šlaunų

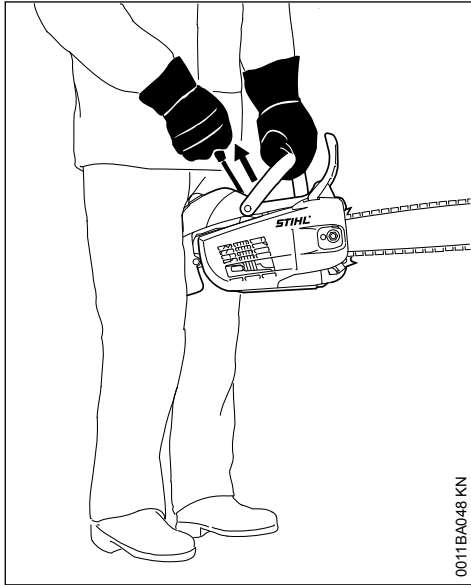

0011BA048 KN

- ▶ rėmo rankeną prispausti tarp kelių arba šlaunų
- ▶ kairiąja ranka tvirtai laikyti už vamzdinės rankenos – nykštys po vamzdine rankena

16.5 Užvedimas

16.5.1 Standartiniai modeliai

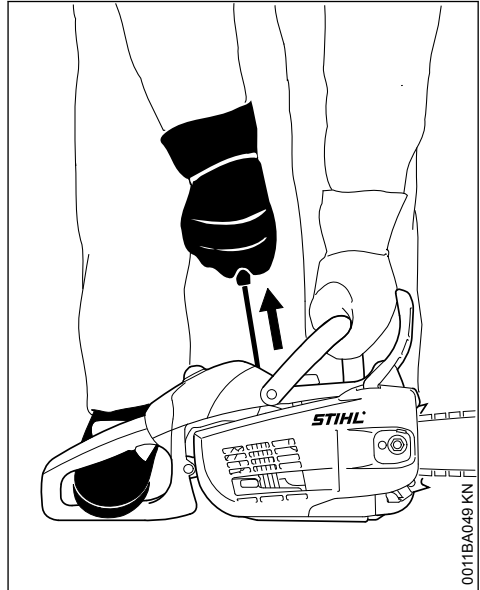

0011BA049 KN

- ▶ dešiniąja ranka lėtai ištraukti starterio virvutę iki atramos – po to ją greitai ir staigiai trūktelėti – tuo metu vamzdinę rankeną spausti žemyn – virvutės neištraukti iki galo – **gali nutrūkti!** Starterio rankenėlės staigiai nepaleisti – atleidinėti vertikaliai, kad starterio virvutė galėtų teisingai susivynioti

Esant naujam varikliui arba ilgesnį laiką nedirbus, gali reikėti nepaspaudus rankinio kuro siurbliuko papildomai keletą kartų patraukti užvedimo virvutę – kol bus paimta pakankamai degalų.

16.5.2 Modelis su ErgoStart

- ▶ su dešine ranka lėtai ir tolygiai traukti užvedimo rankenėlę – tuo metu vamzdinę rankeną paspausti žemyn – virvutės neištraukti iki galo – **gali nutrūkti!**
- ▶ Starterio rankenėlės staigiai nepaleisti – atleidinėti vertikaliai, kad starterio virvutė galėtų teisingai susivynioti

16.6 Motorinio pjūklų užvedimas



ISPEJIMAS

Pašaliniai asmenys turi stovėti saugiu atstumu.

16.6.1 Modelis su ErgoStart

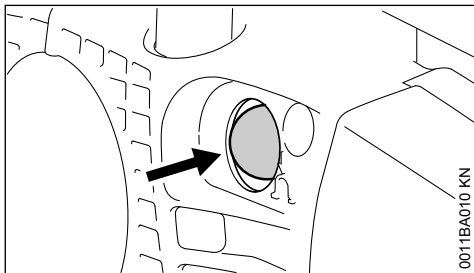

- ▶ Rankinį kuro siurbliuką paspausti mažiausiai penkis kartus – taip pat jei kuro siurbliukas pripildytas degalais

16.6.2 Visiems modeliams

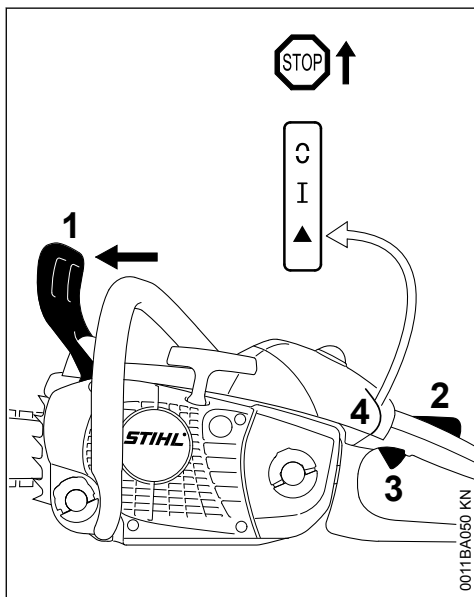

- ▶ Apsauginio stabdžio rankeną (1) paspausti į priekį – pjovimo grandinė užblokuojama

Kombinuotoji svirtelė (4) yra darbinėje padėtyje I.

- ▶ Jei variklis šaltas: Paspausti apsauginį akceleratoriaus klavišą (2) ir akceleratoriaus klavišą (3) kartu ir laikyti nuspaudus – kombinuotąją svirtelę (4) nustatyti ties "Start" ▲

- ▶ Motorinį pjūklą laikyti tvirtai
- ▶ Užvedimo rankenėlę keletą kartų greitai ir stipriai traukti, kol variklis užsives
- ▶ Jei variklis vistiek neužsiveda: Kombinuotąją svirtelę (4) pasukti į padėtį "Start" ▲ ir tada paleisti motorinį pjūklą iš naujo

16.7 Kai tik variklis pradeda dirbti

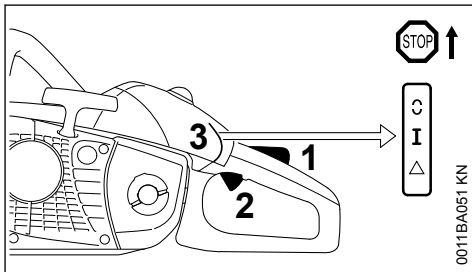

- ▶ Jei variklis užsivedė padėtyje Start ▲: apsauginį akceleratoriaus klavišą (1) ir akceleratoriaus rankenėlę (2) trumpai spustelėti, kombinuotoji svirtelė (3) peršoka į darbinę padėtį I ir variklis pradeda dirbti laisva eiga

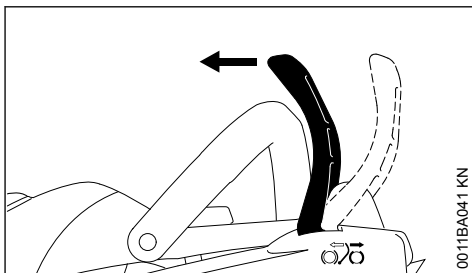

- ▶ Apsauginio stabdžio rankeną patraukti vamzdinės rankenos link

Pjovimo grandinės stabdys išjungtas – motorinis pjūklas paruoštas darbui.

PRANESIMAS

Gazuoti tik atleidus grandinės stabdį. Padidintas variklio alkūninio veleno sūkių skaičius, esant užblokuotai pjovimo grandinei (pjovimo grandinė nejuda), net ir per trumpą laiką gali sąlygoti variklio ir atskirų mazgų gedimus (sankabos, grandinės stabdžio).

16.8 Esant labai žemai oro temperatūrai

- ▶ perstatyti į žiemos režimą, žr. "Žiemos režimas"

16.9 Išjungti variklį

- ▶ Kombinuotąją svirtelę paspausti kryptimi **STOP** arba \odot – paleidus kombinuotoji svirtelė grįžta atgal į darbinę padėtį I

16.10 Jei variklis neužsiveda

- ▶ patikrinti, ar visi valdymo elementai teisingai nustatyti
- ▶ patikrinti, ar yra degalų rezervuare, jei reikia pripildyti
- ▶ patikrinti, ar uždegimo laidai tvirtai uždėti
- ▶ Pakartoti užvedimo procesą

arba:

Gali būti, kad variklio degimo kamera prisipildė netinkamos koncentracijos oro-degalų mišinio – variklis užsisiurbė.

- ▶ Uždegimo žvakę išsukti – žiūrėti "Uždegimo žvakė"
- ▶ Uždegimo žvakę išdžiovinti
- ▶ Motorinį pjūklą laikyti ant žemės paviršiaus
- ▶ Kombinuotąją svirtelę laikyti paspaustą iki galo kryptimi **STOP** arba \odot

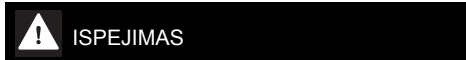

ISPEJIMAS

Jeigu kombinuotoji svirtelė nelygiai spaudžiama kryptimi **STOP** ar \odot , gali atsirasti kibirkštis.

- ▶ Užvedimo įrangą jungti keletą kartų
- ▶ Kombinuotąją svirtelę paleisti – kombinuotoji svirtelė peršoka į darbinę padėtį I
- ▶ Uždegimo žvakę įsukti – žiūrėti "Uždegimo žvakė"
- ▶ Motorinį pjūklą laikyti ir užvesti

17 Nurodymai darbui

17.1 Darbo pradžioje

Naujas įrenginys iki trečio kuro užpylimo neturėtų dirbti pilnu apkrovimu, kad pridirbimo metu negautų per didelio krūvio. Pridirbimo metu judančios variklio detalės turi prisiderinti viena prie kitos – variklyje atsiranda didelė trintis. Variklis pasiekia maksimalų galingumą tik po 5 iki 15 užpildymų degalais.

17.2 Darbo metu

PRANESIMAS

Gazuoti tik atleidus grandinės stabdį. Padidintas variklio alkūninio veleno sūkių skaičius, esant užblokuotai pjovimo grandinei (pjovimo grandinė nejuda), net ir per trumpą laiką gali sąlygoti variklio ir atskirų mazgų gedimus (sankabos, grandinės stabdžio).

17.2.1 Grandinės įtempimą tikrinti kuo dažniau

Nauja pjovimo grandinė turi būti įtempta dažniau, nei ta, kuri jau ilgą laiką buvo eksploatuojama.

17.2.2 Esant šaltai grandinei

Pjovimo grandinė yra įtempta teisingai, jei ji prigludusi prie pjovimo juostos apatinės dalies ir laisvai juda, traukiama ranka. Jeigu reikia pjovimo grandinę įtempti – žiūrėti "Pjovimo grandinės įtempimas".

17.2.3 Esant darbinei temperatūrai

Pjovimo grandinė pailgėja, kabo. Pavaros nareliai, esantys pjovimo juostos apatinėje dalyje, negali atitolti nuo pjovimo juostos krašto – pjovimo grandinė gali nušokti. Pjovimo grandinę įtempti – žiūrėti "Pjovimo grandinės įtempimas".

PRANESIMAS

Atvėsdama pjovimo grandinė traukiasi. Todėl neatpalaiduota grandinė gali deformuoti alkūninio veleno pusašį ir guolius.

17.2.4 Po darbo didelės apkrovos režimu

Po ilgesnio variklio apkrovimo darbo metu, leisti jam trumpai padirbti laisva eiga, kol jis pravės, kad variklio detalės (uždegimo sistema, karbiuratorius) per daug neįkaistų.

17.3 Po darbo

- ▶ Pjovimo grandinę atlaisvinti, jeigu ji darbo metu, esant darbinei temperatūrai, buvo įtempta

PRANESIMAS

Užbaigus darbą, pjovimo grandinė turi būti atlaisvinama! Atvėsdama pjovimo grandinė traukiasi. Todėl neatpalaiduota grandinė gali deformuoti alkūninio veleno pusašį ir guolius.

17.3.1 Įrenginio išjungimas trumpam laikui

Leisti atvėsti varikliui. Įrenginį su pilnu degalų rezervuaru laikyti iki sekančio panaudojimo sausoje, saugioje vietoje, atokiau nuo atviros ugnies.

17.3.2 Įrenginio išjungimas ilgesniam laikui

žiūrėti "Įrenginio saugojimas"

18 Alyvos grandinei tepti kiekio reguliavimas

Įvairi pjovimo trukmė, medienos rūšis, ir pjovimo technika reikalauja skirtingo kiekio alyvos grandinėms tepti.

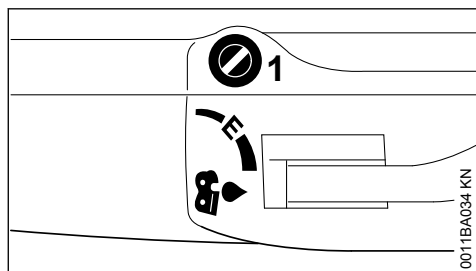

Su reguliavimo rankenėle (1), esančia įrenginio viršuje galima reguliuoti alyvos grandinei tepti padavimo kiekį.

Ematic-padėtis (E), ekonomišką grandinės tepimo alyvos kiekio padavimą –

► rankenėlę pasukti ant "E" (Ematic-padėtis)

norint padidinti alyvos padavimo kiekį –

► Rankenėlę pasukti laikrodžio rodyklės kryptimi

alyvos padavimo kiekio sumažinimui –

► rankenėlę pasukti prieš laikrodžio rodyklę

PRANESIMAS

Pjovimo grandinė turi būti pastoviai tepama grandinių tepimo alyva.

19 Pjovimo juostos priežiūra

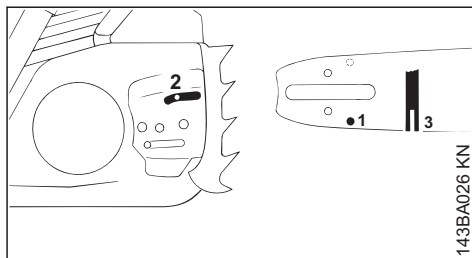

- Pjovimo juostos padėtį keisti – po kiekvieno pjovimo grandinės aštrinimo ir pakeitus grandinę – kad išvengti netolygaus pjovimo juostos nusidėvėjimo, ypač juostos gale ir apatinėje dalyje
- Alyvos patekimo į juostą angules (1), alyvos padavimo iš karterio kanalą (2) ir pjovimo juostos griovelius (3) valyti reguliariai
- Griovelio gylį pamatuoti – su specialia gylio ribotuvo plokšte (Specialūs reikmenys) – vietoje, kur pjovimo juostos griovelio nudilimas yra didžiausias

Grandinės tipas	Grandinės žingsnis	Minimalus griovelio gylis
Picco	1/4" P	4,0 mm
Rapid	1/4"	4,0 mm
Picco	3/8" P	5,0 mm
Rapid	3/8"; 0.325"	6,0 mm
Rapid	0.404"	7,0 mm

Jeigu pjovimo juostos griovelio gylis nėra pakankamas:

► Pjovimo juostą pakeisti

Kadangi grandinės nareliai slysta pjovimo juostos kraštais – varomieji nareliai sieks griovelio dugną.

20 Oro filtro valymas

20.1 Kai variklio galingumas žymiai sumažėja

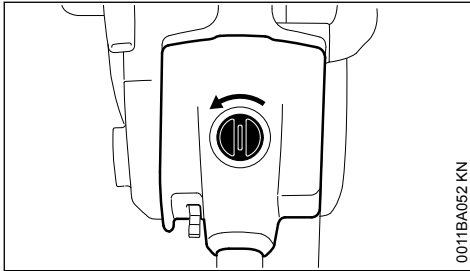

0011BA052 KN

- ▶ Rankenėlę pasukti 90° kampu į kairę
- ▶ gaubtą patraukti į viršų

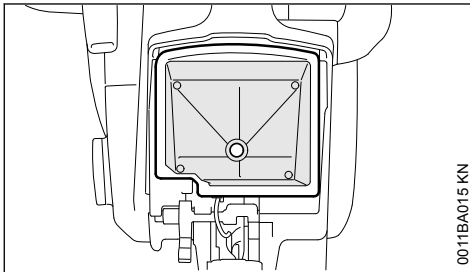

0011BA015 KN

- ▶ oro filtrą patraukti į viršų
- ▶ Filtrą dalis išplauti universaliu STIHL plovikliu (Specialūs reikmenys) arba švairiu, nedegiu plovimo skysčiu (pvz. šiltu vandeniu su muilu) ir išdžiovinti

PRANESIMAS

Veltinio filtro (priklausomai nuo komplektacijos) nevalyti šepėčiu.

Pažeistą filtrą reikia pakeisti nauju.

21 M-Tronic

Dirbdamas motorinis pjūklas automatiškai prisitaiko prie optimalios galios. Kalibruojant galima greičiau sureguliuoti motorinį pjūklą optimaliai galiai.

Jeigu lauko temperatūra yra žemiau -10°C arba variklis dar šaltas:

- ▶ variklį užvesti ir išjungti grandinės stabdį.
- ▶ Akceleruojant apie 1 min. pašildyti variklį.
- ▶ Išjungti variklį.

Norint sukalibruoti motorinį pjūklą reikia atlikti sekančius žingsnius:

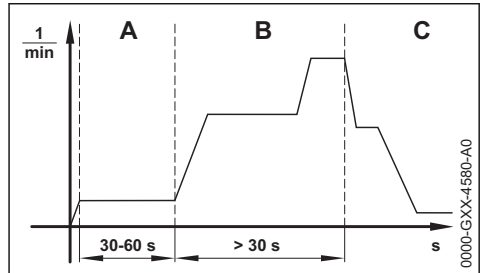

- ▶ Kombi svertą pastatyti į padėtį ▲.
- ▶ Įjungti grandinės stabdį.
- ▶ Variklį užvesti, akceleratoriaus rankenėlės nespausti. Variklis veikia ir kombi svertas lieka padėtyje ▲.
- ▶ Leisti padirbti varikliui mažiausiai 30 iki maksimaliai 60 sekundžių, akceleratoriaus rankenėlės nespausti.

! ISPEJIMAS

Kai grandinės stabdys išjungtas, grandinė gali judėti - **pavojus susižeisti!**

Motorinį pjūklą laikyti taip, kaip aprašyta naudojimo instrukcijoje ir judančios pjovimo grandinės neliesti.

- ▶ Išjungti pjov.grand.stabdį.

PRANESIMAS

Jeigu akceleratoriaus rankenėlė bus paleista, prieš pilnai atlikus motorinio pjūklo kalibravimą, kalibravimas nutruks. Kalibravimas turi būti pradėtas iš naujo.

- ▶ Akceleratoriaus rankenėlę laikyti pilnai nuspaudus.

PRANESIMAS

Jeigu akceleravimo rankenėlė kalibravimo metu nebus pilnai nuspausta, motorinis pjūklas gali būti sureguliuotas neteisingai. Motorinis pjūklas gali būti sugadintas.

- ▶ Akceleratoriaus rankenėlę laikyti pilnai nuspaudus.
- ▶ Akceleravimo rankenėlę spausti mažiausiai 30 sekundžių ir laikyti nuspauštą.

Variklis įgauna pagreitį ir grandinė juda. Motorinis pjūklas kalibruojamas. Variklio sūkių skaičius svyruoja ir žymiai padidėja kalibravimo metu.

Jeigu variklis išsijungia:

- ▶ Vėl bandyti kalibruoti motorinį pjūklą.

Jeigu variklis pakartotinai išsijungia:

- ▶ Įjungti grandinės stabdį.
- ▶ Motorinio pjūklo nenaudoti ir kreiptis į specializuotos STIHL prekybos atstovą. Motorinis pjūklas sugedęs.

Kai tik variklio sūkių skaičius girdimai ir juntamai sumažėja:

- ▶ Akceleravimo rankenėlę paleisti.

Variklis dirba laisva eiga. Motorinio pjūklo kalibravimas baigtas ir jis paruoštas darbui.

22 Uždegimo žvakė

- ▶ esant nepakankamam variklio galingumui, blogam užvedimui arba laisvos eigos sutrikimams, visų pirma patikrinti uždegimo žvakę.
- ▶ Po maždaug 100 darbo valandų uždegimo žvakę pakeisti – jeigu elektrodai labai apdegę, dar anksčiau – naudoti tik STIHL rekomenduojamas, žvakes su apsauga nuo trukdžių – žiūrėti "Techniniai daviniai"

22.1 Uždegimo žvakės išmontavimas

- ▶ Oro ir kuro padavimo valdymo rankenėlę padėtyje Stop 0

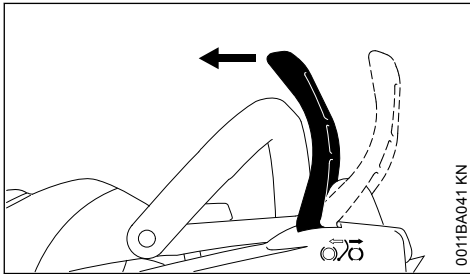

- ▶ Išjungti pjovimo grandinės stabdį

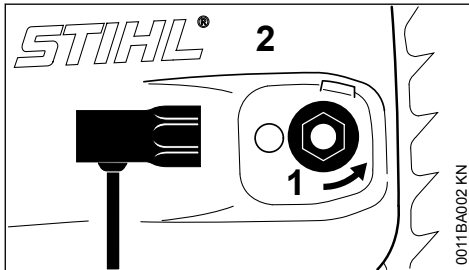

- ▶ nepametamą veržlę (1) pasukti į kairę, kol jos laisvai gulės ant sankabos dangtelio
- ▶ Sankabos dangtelį (2) su nepametama veržle nuimti

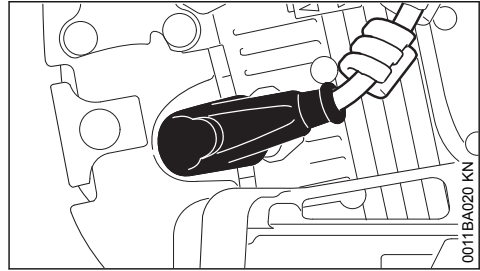

- ▶ nuimti uždegimo žvakės antgalį
- ▶ Uždegimo žvakę išsukti

22.2 Patikrinti uždegimo žvakę

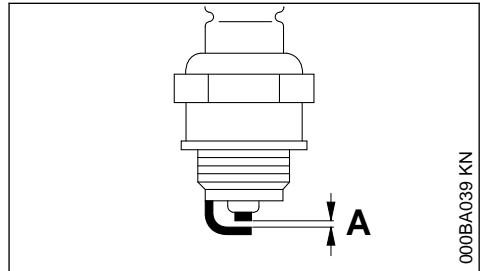

- ▶ užterštą uždegimo žvakę išvalyti
- ▶ patikrinti nuotolį tarp elektrodų (A) ir jei reikia reguliuoti, atstumo dydį – žiūrėti "Techniniai daviniai"
- ▶ pašalinti uždegimo žvakės užteršimo priežastis

Galimos priežastys:

- per daug variklinės alyvos degaluose
- užterštas oro filtras
- nepalankios darbo sąlygos

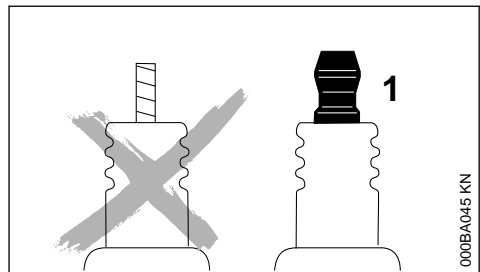

**ISPEJIMAS**

Kai blogai užsukta veržlė (1) ar jos nėra, gali susidaryti kibirkštys. Jeigu dirbama degioje ar sprogoje aplinkoje, gali kilti gaisras ar įvykti sprogimas. Asmenys gali būti sunkiai sužeisti arba gali būti padaryta turtinė žala.

- ▶ naudoti apsaugotas nuo trukdžių uždegimo žvakės su tvirta veržle

22.3 Uždegimo žvakės sumontavimas

- ▶ Uždegimo žvakę įsukti ir laidą tvirtai užspausti – detales vėl sumontuoti atvirkštine eilės tvarka

23 Įrenginio saugojimas

Kai darbo pertrauka apie 3 mėnesiai

- ▶ Degalų rezervuarą gerai vėdinamoje patalpoje ištuštinti ir išvalyti
- ▶ degalus sunaikinti pagal gamtos apsaugos reikalavimus
- ▶ karbiuratorių ištuštinti, priešingu atveju gali sulipti karbiuratoriaus membranos
- ▶ nuimti pjovimo grandinę ir juostą, nuvalyti ir sutepti apsaugine alyva
- ▶ įrenginį kruopščiai nuvalyti, ypač cilindro briaunas ir oro filtrą
- ▶ naudojant biologinę grandinių tepimo alyvą (pvz. STIHL BioPlus) pilnai užpildyti grandinės tepimo alyvos rezervuarą
- ▶ Įrenginį saugoti sausoje ir saugioje vietoje. Apsaugoti nuo neteisėto panaudojimo (pvz. vaikų)

24 Sankabos būgnelio tikrinimas

- ▶ Atlaisvinti pjovimo grandinės stabdį – apsauginio stabdžio rankeną pastumti link vamzdinės rankenos
- ▶ Nuimti varančiosios žvaigždutės dangtelį, pjovimo juostą ir pjovimo grandinę

24.1 Pakeisti varančiąją žvaigždutę nauja

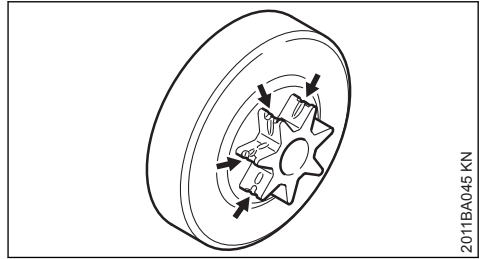

2011BA045 KN

- sudėvėjus dvi lygiagrečiai naudotas pjovimo grandines arba anksčiau
- jei sudilimo žymės (rodyklės) viršija 0,5 mm gylį – priešingu atveju sutrumpėja pjovimo grandinės naudojimo laikas – sudilimo žymių gylis matuojamas matuoklės pagalba (Specialūs reikmenys)

Varančioji žvaigždutė tarnaus ilgiau, jei darbai bus naudojamos dvi pjovimo grandinės pakaitomis

STIHL rekomenduoja naudoti tik originalias STIHL varančiąsias žvaigždutes, kad apsauginio stabdžio kinematinė dalis dirbtų patikimai.

Varančiąją žvaigždutę turi keisti specializuotos prekybos atstovas. STIHL rekomenduoja techninės priežiūros ir remonto darbus pavesti tik STIHL prekybos atstovui.

25 Pjovimo grandinės priežiūra ir aštrinimas

25.1 Aštria pjovimo grandine dirbama žymiai produktyviau

Teisingai išaštrinta pjovimo grandinė teisingai įsirežia į medieną vos spustelėjus.

Nedirbti atšipusia ar pažeista pjovimo grandine – tai fiziškai apsunkina darbą, padidina vibraciją, dėvėjimąsi ir neduoda pageidaujamo pjovimo rezultato.

- ▶ Pjovimo grandinę nuvalyti
- ▶ patikrinti ar pjovimo grandinėje nėra įtrūkimų, ar nepažeistos kniedės
- ▶ defektuotas ar nusidėvėjusias grandinės detales būtina pakeisti naujomis, o naujas detales priderinti prie likusiųjų pagal jų formą ir nusidėvėjimo laipsnį

Pjovimo grandinės su kietmetalio plokštelėmis (Duro) yra ypač atsparios dilimui. Kad optimaliai

jas pagalasti, STIHL rekomenduoja kreiptis į STIHL prekybos atstovą.

! ISPEJIMAS

Labai svarbu išlaikyti nustatytus užgalandinimo, priekinės briaunos bei užaštravimo kampus. Neteisingai prižiūrėta pjovimo grandinė – ypač, kai gylio ribotuvas per žemas – gali sąlygoti didelį motorinio pjūklo atmetimą – **pavojus susižeisti!**

25.2 Grandinės žingsnis

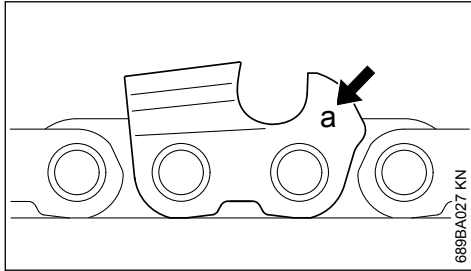

Grandinės žingsnio žymėjimas (a) yra įspaustas kiekvieno dantuko gylio ribotuvo srityje.

Žymėjimas (a)	Grandinės žingsnis	Coliais	mm
7	1/4 P		6,35
1 arba 1/4	1/4		6,35
6, P arba PM	3/8 P		9,32
2 arba 3/25	0.325		8,25
3 arba 3/8	3/8		9,32
4 arba 404	0.404		10,26

Dildės skersmuo yra parenkamas pagal pjovimo grandinės žingsnį – žiūrėti lentelėje "Galandinimo įrankiai".

Aštrinant pjovimo dantukus, būtina išlaikyti nustatytus užgalandinimo kampus.

25.3 Užgalandinimo ir užaštravimo kampai

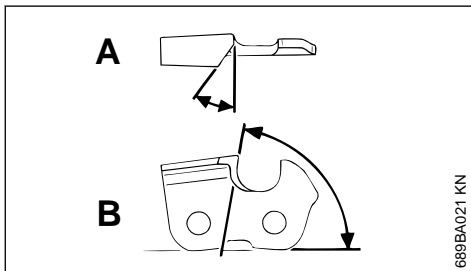

A Užgalandinimo kampas

STIHL pjovimo grandinės galandamos 30° kampu išimtis yra išilginio pjovimo grandinės galandamos 10° kampu. Išilginio pjovimo grandinės pavadinime turi žymėjimą X.

B užaštravimo kampas

Naudojant nurodytus galandinimo rėmelius ir tinkamo skersmens dildes, automatiškai pasiekiamas teisingas užaštravimo kampas.

Dantukų formos	Kampai (°)	
	A	B
Micro = pusiau kalto formos dantukas pvz. 63 PM3, 26 RM3, 36 RM	30	75
Super = pilnai kalto formos dantukas pvz. 63 PS3, 26 RS, 36 RS3	30	60
Išilginio pjovimo grandinė pvz. 63 PMX, 36 RMX	10	75

Pjovimo grandinės darbinų narelių forma turi būti vienoda. Nevienodi kampai sąlygoja netolygų pjovimo grandinės darbą, didesnę pjovimo grandinės nusidėvėjimą – iki grandinės trūkimo.

25.4 Dildės rėmelis

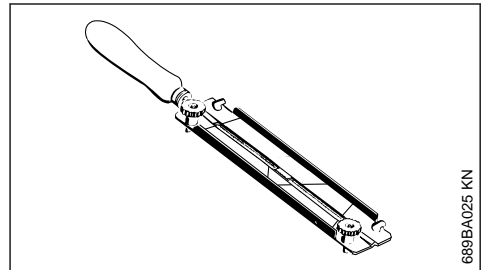

► naudoti specialų rėmelį su dilde

Pjovimo grandinės galasti ranka, tik naudojant specialų rėmelį su dilde (Specialus įrankis, žiūrėti lentelėje "Galandinimo įrankiai"). Šie rėmeliai turi specialų ženklinį užgalandinimo kampui.

Naudoti tik specialias dildes, skirtas grandinių galandinimui! Kitos dildės pjovimo grandinėms aštrinti netinka.

25.5 Kampų patikrinimui

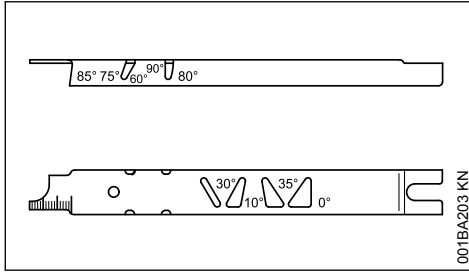

STIHL kalibruota plokštelė (Specialus įrankis, žiūrėti lentelėje "Galandinimo įrankiai") – universalus įrankis, skirtas priekinės briaunos, užgalandinimo kampo tikrinimui, gylio ribotuvui žeminti, dantuko gylio nustatymui, griovelio, alyvos angų išvalymui.

25.6 Teisingas galandinimas

- ▶ Galandinimo įrankius pasirinkti, atsižvelgiant į pjovimo grandinės žingsnį
- ▶ pjovimo juosta, reikalui esant įtempti
- ▶ pjovimo grandinę užblokuoti – apsauginė rankena pastumiama į priekį
- ▶ norint patraukti grandinę, apsauginę rankeną patraukti link vamzdinės rankenos: grandinės stabdys išjungtas. Esant grandinės stabdymo sistemai QuickStop Super, papildomai paspausti apsauginį akceleratoriaus klavišą
- ▶ Dažniau aštrinti, nuimti mažiau paviršiaus nedideliame paaštrinimui pakaks pabraukti dilde du – tris kartus

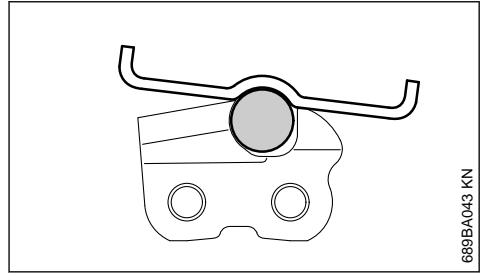
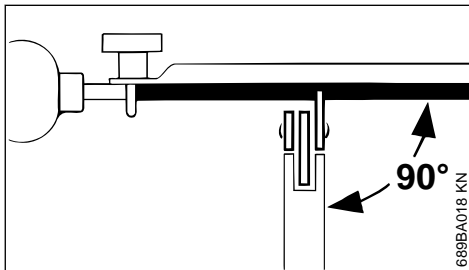

- ▶ Dildę laikyti: **horizontaliai** (dešiniu kampu į pjovimo juostos šoninį paviršių) išlaikant tinkamą užgalandinimo kampą – pagal atžymas ant galandinimo rėmelio – rėmelį uždėti ant dantuko viršaus ir ant gylio ribotuvo
- ▶ grandinę aštrinti tik iš vidaus į išorę
- ▶ dildę nuima metalo sluoksnį, tik aštrinant judesiu į priekį – atliekant judesį atgal, dildę kilstelėti
- ▶ nebraukti dilde per grandinės jungiamuosius centrinius narelius
- ▶ dildę reguliariai pasukti, kad būtų išvengta vienpusio jos dilimo
- ▶ aštrinimo metu atsiradusias metalo drožles pašalinti kietu medžio gabalėliu
- ▶ užgalandinimo kampus patikrinti kalibruota plokštele

Visi pjaunamieji dantukai turi būti vienodo ilgio.

Esant nevienodam dantukų ilgiui, jų aukštis būna taip pat nevienoda, kas sąlygoja pjovimo grandinės trūkčiojimą ir jos trūkimą.

- ▶ visus pjaunamuosius grandinės dantukus aštrinti pagal mažiausią pjaunamąjį dantuką – geriausiai tai gali atlikti prekybos atstovas elektriniu galandinimo prietaisu

25.7 Dantuko pjovimo gylio ribojimas

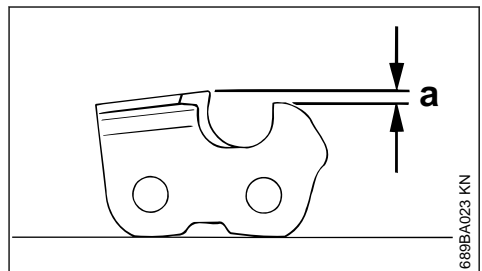

Gylio ribotuvo aukštis pjovimo dantuko atžvilgiu formuoja drožlės storumą.

a Privalomas nuotolis tarp gylio ribotuvo ir pjovimo briaunos

Pjaunant minkštą medieną, išskyrus tada, kai ji išalus, gylio ribotuvo aukštį galima padidinti iki 0,2 mm (0.008").

Coliais	(mm)	Gylio ribotuvus Atstumas(a)	mm	(coliais)
1/4 P	(6,35)	0,45		(0.018)
1/4	(6,35)	0,65		(0.026)
3/8 P	(9,32)	0,65		(0.026)
0.325	(8,25)	0,65		(0.026)
3/8	(9,32)	0,65		(0.026)
0.404	(10,26)	0,80		(0.031)

25.8 Gylis ribotuvo žeminimas

Aštrinant pjovimo dantuką, nuotolis tarp gylio ribotuvo ir pjovimo briaunos mažėja.

- po kiekvieno aštrinimo reikia tikrinti gylio ribotuvo aukštį gylio ribotuvo plokštelės pagalba

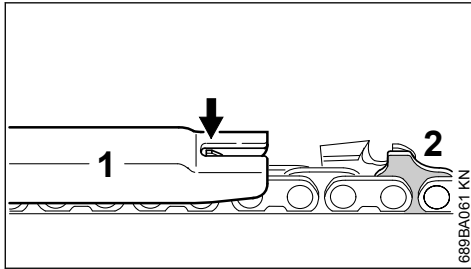

- Pjovimo grandinės žingsnį atitinkančią plokštelę (1) uždėti ant grandinės – jei gylio ribotuvus išlenda virš plokštelės, jį reikia pažeminti

Pjovimo grandinės su dvigubu varančiojo narelio gylio ribotuvu (2) – viršutinė dvigubo gylio ribotuvo dalis (2) (su serviso atžyma) galandama kartu su pjaunančiojo dantuko gylio ribotuvu.

! ISPEJIMAS

Likusioji gylio ribotuvo prie jungiamojo narelio dalis taip pat varančiojo narelio gylio ribotuvus negali būti šlifuojami, priešingu atveju, gali padėti pjūklo atmetimo atgal pavojus.

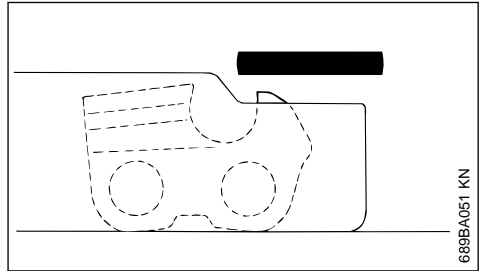

- Gylio ribotuvą žeminti kaip parodyta iliustracijoje

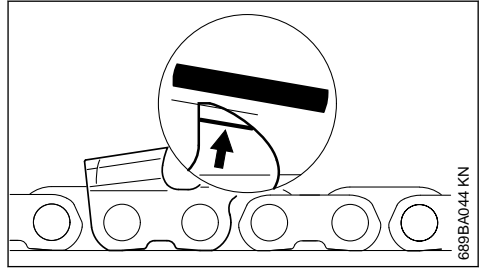

- pabaigoje lygiagrečiai su serviso atžymomis (žiūr.rodyklė) nušlifuoti gylio ribotuvo viršutinę dalį su plokšte iš galandinimo rinkinio – negalima sužeminti ribotuvą žemiau atžymos

! ISPEJIMAS

Per žemi gylio ribotuvai padidina motorinio pjūklo atmetimą atgal.

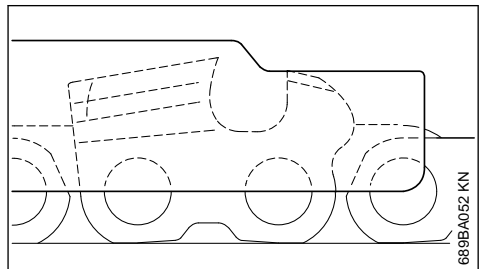

- Ant pjovimo grandinės uždėti ribotuvo plokštelę – aukščiausia ribotuvo vieta turi sutapti su plokšte

- ▶ po galandinimo pjovimo grandinę kruopščiai nuvalyti, pašalinti prilipusias drožles ar dulkes
 - pjovimo grandinę gerai sutepti
- ▶ ilgesnį laiką nedirbant, pjovimo grandinę saugoti nuvalytą ir gerai suteptą

Galandinimo įrankiai (Specialūs reikmenys)							
Grandinės žingsnis	Apvali dildė Ø	Apvali dildė	Dildės rėmelis	Kalibruota plokštelė	Plokščia dildė	Galandinimo rinkinys ¹⁾	
Coliais (mm)	mm (coliais)	Det.Nr.	Det.Nr.	Det.Nr.	Det.Nr.	Det.Nr.	
1/4 P	(6,35)	3,2 (1/8)	5605 771 3206	5605 750 4300	0000 893 4005	0814 252 3356	5605 007 1000
1/4	(6,35)	4,0 (5/32)	5605 772 4006	5605 750 4327	1110 893 4000	0814 252 3356	5605 007 1027
3/8 P	(9,32)	4,0 (5/32)	5605 772 4006	5605 750 4327	1110 893 4000	0814 252 3356	5605 007 1027
0.325	(8,25)	4,8 (3/16)	5605 772 4806	5605 750 4328	1110 893 4000	0814 252 3356	5605 007 1028
3/8	(9,32)	5,2 (13/64)	5605 772 5206	5605 750 4329	1110 893 4000	0814 252 3356	5605 007 1029
0.404	(10,26)	5,5 (7/32)	5605 772 5506	5605 750 4330	1106 893 4000	0814 252 3356	5605 007 1030

1) susideda iš dildės rėmelio su apvalia dilde, plokščios dildės ir ribotuvo plokštelės

26 Techninė priežiūra ir remontas

	Tiesioginis darbas prieš darbo pradžią	baigus darbą ar kasdien	po kiekvieno degalų užpildymo	kas savaitę	kas mėnesį	kartą į metus	esant sutrikimų	esant pažeidimų	jei reikia
visas įrenginys	Vizualinė apžiūra (būklė, sandarumas)	X	X						
	išvalyti		X						
Akceleratoriaus rankenėlė, akceleratoriaus rankenėlių blokavimo įtaisas, droselinės sklendės svirtis, paleidimo sklendės svirtis, sustabdymo jungiklis, kombinuotoji svirtis (atsižvelgiant į įrangą)	Veikimo patikra	X	X						
Grandinės stabdys	Veikimo patikra	X	X						
	patikrina prekybos atstovas ¹⁾								X
Rankinis degalų siurblys (jei yra)	patikrinti	X							
	taiso specialistas ¹⁾							X	
Siurbimo galvutė / degalų bako filtras	patikrinti				X				
	išvalyti, pakeisti filtro idėklą				X	X			

Tolesni duomenys susiję su normaliomis eksploataavimo sąlygomis. Kitomis sąlygomis (esant dideliam dulkių susidarymui, dervuotai medienai, tropinių rūšių medienai) ir prailgintam kasdieniam darbui, nurodytus intervalus reikia atitinkamai sutrumpinti. Retai dirbant, intervalus galima atitinkamai pailginti.		prieš darbo pradžią	kasdien	po kiekvieno degalų užpylimo	kas savaitę	kas mėnesį	kartą į metus	esant sutrikimui	esant pažeidimui	jei reikia
	pakeisti						X		X	X
Degalų bakas	išvalyti					X				
Tepimo alyvos bakas	išvalyti					X				
Pjovimo grandinės tepimas	patikrinti	X								
Pjovimo grandinė	patikrinti, taip pat atsižvelgti į aštrumą	X		X						
	Pjovimo grandinės įtempimo tikrinimas	X		X						
	pagaląsti									X
Pjovimo juosta	patikrinti (nusidėvėjimą, pažeidimus)	X								
	išvalyti ir apversti									X
	pašalinti užvartas				X					
	pakeisti							X	X	
Varančioji žvaigždutė	patikrinti			X						
Oro filtras	išvalyti						X		X	
	pakeisti							X		
Antivibraciniai elementai	patikrinti	X					X			
	pakeičia prekybos atstovas ¹⁾							X		
Oro tiekimo anga ventiliatoriaus korpuse	išvalyti		X		X				X	
Cilindro briaunos	išvalyti		X			X			X	
Karbiuratorius	patikrinti tuščiąją eigą – pjovimo grandinė neturi judėti	X		X						
	jeigu pjovimo grandinė nesustoja laisvos eigos metu, kreiptis į prekybos atstovą ¹⁾								X	
Uždegimo žvakė	Tarpo tarp elektrodų reguliavimas						X			
	pakeisti kas 100 darbo valandų								X	
Prieinami varžtai ir veržlės	paveržti ²⁾								X	
Grandinės gaudytuvas	patikrinti	X								
	pakeisti							X		
Saugos lipdukas	pakeisti							X		

<p>Tolesni duomenys susiję su normaliomis eksploataavimo sąlygomis. Kitomis sąlygomis (esant dideliame dulkių susidarymui, dervuotai medienai, tropinių rūšių medienai) ir prailgintam kasdieniam darbui, nurodytus intervalus reikia atitinkamai sutrumpinti. Retai dirbant, intervalus galima atitinkamai pailginti.</p>	<p>pirš darbo pradžia</p>	<p>baigus darbą ar kasdien</p>	<p>po kiekvieno degalų užpildymo</p>	<p>kas savaitę</p>	<p>kas mėnesį</p>	<p>kartą į metus</p>	<p>esant sutrikimui</p>	<p>esant pažeidimui</p>	<p>jei reikia</p>	
	<p>1)STIHL rekomenduoja STIHL prekybos atstovą.2)pradėjus naudoti motorinius pjūklus (3,4 kW ar didesnės galios) ir dirbus su jais 10–20 valandų, gerai priveržti atraminius cilindro varžtus</p>									

27 Kaip sumažinti įrenginio dėvėjimąsi ir išvengti gedimų

Šios instrukcijos nurodymų laikymasis leis išvengti nerelėg didelio susidėvėjimo ir įrenginio gedimų.

Reikia taip kruopščiai naudoti, prižiūrėti ir saugoti įrenginį, kaip aprašyta šioje naudojimo instrukcijoje.

Dėl visų gedimų, kurie atsirado dėl saugumo, valdymo ir priežiūros nurodymų nesilaikymo, atsakingas pats naudotojas. Prie jų priskiriami šie gedimai:

- dėl STIHL neleidžiamų įrenginio konstrukcijos pakeitimų
- dėl papildomos įrangos, kuri yra prastos kokybės arba nerekomenduojama bei netinka šiam įrenginiui, naudojimo
- dėl įrenginio naudojimo ne pagal paskirtį
- dėl įrenginio naudojimo sportinėse ir kitose varžybose
- dėl tolimesnio įrenginio su pažeistomis detalėmis ar mazgais naudojimo

27.1 Techninės priežiūros darbai

Visi skyriuje "Nurodymai techninei priežiūrai ir remontui" aprašyti darbai turi būti atliekami reguliariai. Jeigu šių darbų negali atlikti pats naudotojas, reikia kreiptis į specializuotas dirbtuves.

STIHL rekomenduoja techninės priežiūros ir remonto darbus pavesti atlikti tik specializuotam STIHL prekybos atstovui. STIHL specializuoti pardavėjai reguliariai apmokomi ir gauna techninę informaciją.

Jeigu šie darbai nebuvo atlikti arba atlikti nereguliariai, gali atsirasti gedimai, dėl kurių atsakingas pats naudotojas. Prie jų priskiriama:

- Variklio gedimai dėl ne laiku atliktos ar netinkamos techninės priežiūros (pvz. oro ir degalų filtrų), neteisingo karbiuratoriaus suregulavimo arba nepakankamo aušinimo angų valymo (starterio grotelių, cilindro briaunų)
- korozija ir kiti dėl jos atsiradę gedimai dėl neteisingo sandėliavimo
- gedimai ir pasekmės dėl neoriginalių, nekokybiškų detalių naudojimo

27.2 Besidėvinčios detalės

Kai kurios įrenginio detalės normaliai dėvėsi, taip pat ir įrenginį eksploatuojant pagal paskirtį, todėl priklausomai nuo rūšies ir naudojimo trukmės, būtina jas laiku pakeisti. Prie jų priskiriama:

- pjovimo grandinė, juosta
- darbinės dalys (sankaba, sankabos būgnelis, varančioji žvaigždutė)
- Filtrai (oro, alyvos, degalų)
- Užvedimo mechanizmas
- Uždegimo žvakė
- Antivibracinės sistemos guminiai elementai

28 Svarbiausios dalys

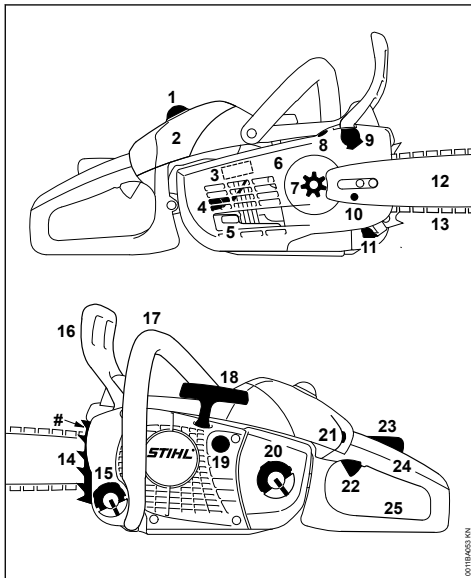

- 1 Karbiuratoriaus gaubto spynelė
- 2 Karbiuratoriaus gaubtas
- 3 Dangtelis (Žiemos režimas ir vasaros režimas)
- 4 Uždegimo žvakė
- 5 Duslintuvas
- 6 Sankabos gaubtas
- 7 Varančioji žvaigždutė
- 8 Alyvos kiekio reguliavimas
- 9 Grandinės stabdys
- 10 Grandinės įtempimo įranga
- 11 Grandinės gaudytuvas
- 12 Pjovimo juosta
- 13 Oilomatic – pjovimo grandinė
- 14 Atraminiai dantukai
- 15 Alyvos rezervuaro kamštis
- 16 Apsauginio stabdžio rankena
- 17 Priekinė rankena (Vamzdinė rankena)
- 18 Užvedimo rankenėlė
- 19 Rankinis kuro siurbliukas (priklausomai nuo modelio)
- 20 Degalų rezervuaro kamštis
- 21 Oro ir kuro padavimo valdymo sklendė

¹⁾ pagal ISO 11681 +/- 50 1/min

22 Akceleratoriaus rankenėlė

23 Apsauginis akceleratoriaus klavišas

24 Rėmo rankena

25 Rėmo rankenos padas

Įrenginio numeris

29 Techniniai daviniai

29.1 Variklis

Vieno cilindro dvitaktis variklis

Cilindro darbo tūris:	35,2 cm ³
Cilindro vidaus skersmuo:	40 mm
Stūmoklio eiga:	28 mm
Variklio galia pagal ISO 7293:	1,8 kW (2,4 PS) prie 10500 1/min.
Laisvos eigos sūkių skaičius: ¹⁾	3000 1/min.

29.2 Uždegimo sistema

Elektroniniu būdu valdomas magnetinis uždegiklis

Uždegimo žvakė (su apsauga nuo trukdžių):	NGK CMR 6 H
Atstumas tarp elektrodų:	0,5 mm

29.3 Maitinimo sistema

Nejautrus padėties kitimui membraninis karbiuratorius su integruotu degalų siurbliuku

Degalų rezervuaro talpa: 310 cm³ (0,31 l)

29.4 Pjovimo grandinės tepimas

Automatinis stūmoklinis siurblys, veikiantis priklausomai nuo sūkių skaičiaus – papildomai rankinis alyvos kiekio reguliavimas

Alyvos grandinei rezervuaro tūris: 220 cm³ (0,22 l)

29.5 Svoris

be degalų, be pjovimo įrangos	
MS 201 C-M:	4,0 kg
MS 201 C-EM su ErgoStart:	4,1 kg

29.6 Pjovimo įranga

Faktinis pjovimo įrangos ilgis gali būti mažesnis nei nurodytas.

29.6.1 Pjovimo juostos „Rollomatic“

Juostos ilgis (žingsnis 3/8" P):	30, 35, 40 cm
Juostos griovelio plotis:	1,3 mm

29.6.2 Pjovimo juostos Carving

Juostos ilgis (žingsnis 1/4"): 30 cm
Juostos griovelio plotis: 1,3 mm

29.6.3 Pjovimo grandinės 3/8"Picco**Picco Micro 3 (63 PM3) Tipas 3636**

Žingsnis: 3/8"P (9,32 mm)
Jungiamojo narelis storis: 1,3 mm

Picco Super (63 PS), tipas 3617

Žingsnis: 3/8"P (9,32 mm)
Jungiamojo narelis storis: 1,3 mm

Picco Super 3 (63 PS3) Tipas 3616

Žingsnis: 3/8"P (9,32 mm)
Jungiamojo narelis storis: 1,3 mm

Picco Duro 3 (63 PD3) Tipas 3612

Žingsnis: 3/8"P (9,32 mm)
Jungiamojo narelis storis: 1,3 mm

Picco Micro (63 PM), tipas 3613

Žingsnis: 3/8"P (9,32 mm)
Jungiamojo narelis storis: 1,3 mm

29.6.4 Pjovimo grandinės 1/4"**Rapid Micro Spezial (13 RMS) Tipas 3661**

Žingsnis: 1/4" (6,36 mm)
Jungiamojo narelis storis: 1,3 mm

29.6.5 Varančiosios žvaigždutės

6-dantų, 3/8"P (profilinė žvaigždutė)
Maks. grandinės greitis pagal ISO 11681: 26,0 m/s
Grandinės greitis esant maksima-18,6 m/s
liai galiai:

8 dantų, skirta 1/4" (profilinė žvaigždutė)
Maks. grandinės greitis pagal ISO 11681: 23,6 m/s
Grandinės greitis esant maksima-16,9 m/s
liai galiai:

29.7 Garso lygio ir vibracijos vertės

Išsamesnių duomenų apie atitikimą vibracijos reikalavimams pagal direktyvą 2002/44/EB ieškote www.stihl.com/vib

29.7.1 Garso slėgio lygis L_{peq} pagal ISO 22868

99 dB(A)

29.7.2 Garso galios lygis L_{weq} pagal ISO 22868

112 dB(A)

29.7.3 Vibracijos vertė $a_{hv,eq}$ išmatuota pagal ISO 22867

	Rankena kairė	Rankena dešinė
MS 201 C-M su 3/8" P	3,3 m/s ²	3,3 m/s ²
pjovimo grandine:		
MS 201 C-EM mit 3/8" P	3,3 m/s ²	3,3 m/s ²
pjovimo grandine:		

Garso lygio ir triukšmo lygio K-Wert nach RL 2006/42/EG = 2,0 dB(A); faktorius vertė pagal K-vibracijos K- faktorius vertė pagal RL 2006/42/EG = 2,0 m/s².

29.8 REACH

REACH pažymi ES potvarkį dėl registravimo, vertinimo ir chemikalų leistinas normas.

Informacijos apie atitikimą REACH potvarkiui (ES) Nr. 1907/2006 žiūrėti www.stihl.com/reach

29.9 Išmetamųjų dujų emisijos vertė

ES tipo patvirtinimo metodu išmatuota CO₂ vertė yra nurodyta www.stihl.com/co2 puslapyje kartu su konkrečios gamtinio techniniais duomenimis.

Išmatuota CO₂ vertė nustatyta remiantis tipišku varikliu taikant standartizuotą tikrinimo metodą laboratorijos sąlygomis ir nėra aiški arba numanoma konkretaus variklio eksploatacinių charakteristikų garantija.

Jei laikomasi šioje naudojimo instrukcijoje aprašytos paskirties ir nurodytos techninės priežiūros, išmetamųjų dujų emisijos vertei keliami reikalavimai išpildomi. Bet kokia variklio modifikacija panaikina leidimą jį eksploatuoti.

30 Atsarginių dalių įsigijimas

Užsakydami atsargines dalis, įrašykite pjūklo prekinį ženklą, jo gamyklinį numerį bei pjovimo juostos, grandinės numerius žemiau esančioje lentelėje. Taip Jums bus lengviau įsigyti naują darbinę įrangą.

Pjovimo juosta ir grandinė yra besidėvinčios detalės. Perkant šias dalis, pakanka nurodyti motorinio pjūklo prekinį ženklą, detalių numerius ir paavadinimus.

Užsakymo blankas

Įrenginio nu meris

Pjovimo juostos numeris

Pjovimo grandinės numeris

31 Pastabos dėl remonto darbų

Šio įrenginio naudotojas gali atlikti tik tuos priežiūros ir remonto darbus, kurie aprašyti šioje naudojimo instrukcijoje. Kitus remonto darbus gali atlikti tik specializuotas pardavėjas.

STIHL rekomenduoja techninės priežiūros ir remonto darbus pavesti atlikti tik specializuotam STIHL prekybos atstovui. STIHL specializuoti pardavėjai reguliariai apmokomi ir gauna techninę informaciją.

Remontuojant naudoti tik atsargines dalis, kurias STIHL leidžia naudoti šiam įrenginiui. Naudoti tik kokybiškas atsargines detales. Priešingu atveju gali kilti nelaimingo atsitikimo pavojus ar atsirasti gedimai įrenginyje.

STIHL rekomenduoja naudoti tik STIHL originalias atsargines detales.

STIHL originalias atsargines dalis atpažinsite pagal STIHL atsarginės detalės numerį, pagal užrašą **STIHL** ir taip pat STIHL atsarginės detalės atpažinimo ženklą **SA** (ant smulkių detalių gali būti tik šis ženklas).

32 Antrinis panaudojimas

Sunaikinant laikytis specifinių šalies reikalavimų antriam perdirbimui.

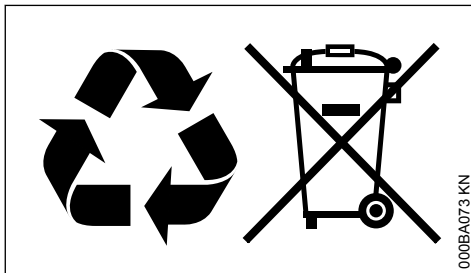

STIHL prietaisai nepriskiriami buitiniams šiukšlėms. STIHL įrenginį, akumuliatorių, priedus ir supakavimą pristatyti nekenksmingam aplinkai antriam perdirbimui.

Aktuali informacija apie atliekų šalinimą yra pas STIHL prekybos atstovą.

33 ES- atitikties sertifikatas

ANDREAS STIHL AG & Co. KG
Badstr. 115

D-71336 Waiblingen

Vokietija

prisiimdama visą atsakomybę deklaruoja, kad

Gaminio rūšis: Motorinis pjūklas
Gamintojo prekių ženklas: STIHL
Tipas: MS 201 C-M
MS 201 C-EM

Serijos identifikacinis numeris: 1145

Cilindro darbinis tūris: 35,2 cm³

atitinka jam taikomas Direktyvų 2011/65/ES, 2006/42/EB, 2014/30/ES ir 2000/14/EB nuostatas ir yra sukonstruotas bei pagamintas vadovaujantis toliau išvardytų standartų versijomis, galiojusiomis pagaminimo metu:

EN ISO 11681-1, EN 61000-6-1, EN 55012

Išmatuotasis ir garantuotasis garso galios lygis buvo nustatyti vadovaujantis Direktyvos 2000/14/EB V priedu taikant ISO 9207 standartą.

Išmatuotasis garso galios lygis

MS 201 C-M	112 dB(A)
MS 201 C-EM	112 dB(A)

Garantuojamas garso galios lygis

MS 201 C-M	114 dB(A)
MS 201 C-EM	114 dB(A)

EB tipo bandymas buvo atliktas

DPLF

Deutsche Prüf- und Zertifizierungsstelle für Land- und Forsttechnik GbR (NB 0363)

Spremberger Straße 1
D-64823 Groß-Umstadt

Kokybės pažymėjimo Nr.
K-EG-2010/5599

Techninė dokumentacija saugoma:

ANDREAS STIHL AG & Co. KG
Produktzulassung

Pagaminimo metai ir įrenginio numeris nurodyti ant įrenginio.

Waiblingen, 2020-02-03

ANDREAS STIHL AG & Co. KG

[monės vardu

Dr. Jürgen Hoffmann

Gaminių duomenų, jiems taikomų nuostatų ir patvirtinimo skyriaus vadovas



Saturs

1	Par lietošanas instrukciju.....	40
2	Drošības norādījumi.....	41
3	Reakcijas spēki.....	45
4	Darba metodes.....	47
5	Griešanas komplekts.....	53
6	Sliedes un ķēdes montāža.....	54
7	Zāga ķēdes spriegošana (zāga ķēdes spriegošana no sāniem).....	55
8	Zāga ķēdes spriegojuma pārbaude.....	55
9	Degviela.....	56
10	Iepildiet degvielu.....	56
11	Ķēdes eļļa.....	58
12	Iepildiet ķēdes eļļu.....	59
13	Pārbaudiet ķēdes eļļojumu.....	59
14	Ķēdes bremze.....	59
15	Eksploatācija ziemas apstākļos.....	60
16	Motora iedarbināšana un apturēšana.....	61
17	Norādījumi darbam.....	64
18	Eļļas daudzuma noregulēšana.....	65
19	Vadotnes uzturēšana kārtībā.....	65
20	Gaisa filtra tīrīšana.....	66
21	M-Tronic.....	66
22	Aizdedzes svece.....	67
23	Ierīces uzglabāšana.....	68
24	Ķēdes rata pārbaude.....	68
25	Zāga ķēdes apkope un asināšana.....	68
26	Norādījumi par apkopi un kopšanu.....	72
27	Nodilšanas samazināšana un izvairšanās no bojājumiem	74
28	Svarīgākās daļas.....	75
29	Tehniskie dati.....	75
30	Rezerves daļu piegāde.....	76
31	Norādījumi par labošanu.....	77
32	Uzturēšana.....	77
33	ES atbilstības deklarācija.....	77

Cienītais klient!

Pateicamies, ka esat izvēlējušies firmas STIHL augstās kvalitātes izstrādājumu.

Šis izstrādājums ir izgatavots ar mūsdienīgām ražošanas tehnoloģijām, piemērojot visaptverošus kvalitātes nodrošināšanas pasākumus. Mēs pieliekam visas pūles, lai piepildītu Jūsu vēlmes un Jūs varētu bez problēmām strādāt ar šo ierīci.

Ja Jums ir jautājumi par ierīci, lūdzam vērsieties pie dīlera vai tieši pie mūsu realizācijas uzņēmuma.

Jūsu

Dr. Nikolas Stihl

1 Par lietošanas instrukciju

Šī lietošanas instrukcija attiecas uz STIHL motorzāģi, kas šajā instrukcijā var tikt saukts arī par motorizēto ierīci.

1.1 Piktogrammas

Piktogrammas, kas ir izvietotas uz ierīces, ir paskaidrotas šajā lietošanas instrukcijā.

Atkarībā no ierīces un tās aprīkojuma, uz ierīces var būt izvietotas šādas piktogrammas.



Degvielas tvertne; benzīna un motorēļļas degmaisījums



Ķēdes smērvielas tvertne; ķēdes smērviela



Ķēdes bremzes bloķēšana un atlaišana



Inerces bremze



Ķēdes gaitas virziens



Ematic; ķēdes smērvielas daudzuma regulēšana



Zāga ķēdes spriegošana



Gaisa iesūkšanas atvere: eksploatācijai ziemas apstākļos



Gaisa iesūkšanas atvere: eksploatācijai vasaras apstākļos



Roktura apsilde



Iespriest dekompresijas vārstu



Darbināt degvielas rokas sūkni

1.2 Nodaju apzīmējumi tekstā



BRĪDINĀJUMS

Brīdinājums par nelaimes gadījumiem un traumu risku cilvēkiem, kā arī par būtiskiem materiāliem zaudējumiem.

NORĀDĪJUMS

Brīdinājums par ierīces vai tās atsevišķu detaļu bojājuma iespējamību.

1.3 Tehniskie jauninājumi

STIHL nepārtraukti strādā pie mašīnu un ierīču pilnveidošanas, tāpēc tiek rezervētas tiesības mainīt komplektācijas apjomu, tehniku un aprīkojumu.

Dati un attēli lietošanas instrukcijā nevar kalpot par pamatu pretenziju iesniegšanai.

2 Drošības norādījumi



Strādājot ar motorzāģi, ir jāievēro īpaši drošības pasākumi, jo tā ķēde kustas ar ļoti lielu ātrumu un griezējzobi ir ārkārtīgi asi.



Visa lietošanas instrukcija uzmanīgi jāizlasa pirms darba sākšanas un jā saglabā vēlākai izmantošanai. Lietošanas instrukcijas neievērošana var apdraudēt dzīvību.

2.1 Vispārīgie norādījumi

Jāņem vērā visi spēkā esošie darba drošības priekšraksti, piemēram, profesionālo asociāciju darba drošības noteikumi u.c.

Saskaņā ar nacionālajiem vai vietējiem noteikumiem troksni radošu motorzāģu lietošana noteiktā laika periodā var būt ierobežota.

Tam, kurš pirmo reizi strādā ar motorzāģi: no pārdevēja vai cita speciālista jāuzzina informācija par tās drošu lietošanu – vai jāpiedalās speciālos kursos.

Nepilngadīgie nedrīkst strādāt ar motorzāģi – izņemot par 16 gadiem vecākus jauniešus, kas tiek apmācīti, strādājot pieaugušo uzraudzībā.

Bērniem, dzīvniekiem un skatītājiem jāuzturas drošā attālumā.

Lietotājs ir atbildīgs par nelaimes gadījumiem vai apdraudējumu, kas skar citas personas vai viņu īpašumu.

Motorzāģi drīkst nodot citām personām vai iznomāt tikai tad, ja tās prot ar to rīkoties; ikreiz jādod līdz lietošanas instrukcija.

Tie, kas strādā ar motorzāģi, nedrīkst būt noguruši, viņiem jābūt veselīgiem un mundriem. Tiem, kas veselības apsvērumu dēļ nedrīkst piepūlēties, jāpajautā savam ārstam, vai viņi var strādāt ar motorzāģi.

Ar motorzāģi nedrīkst strādāt pēc alkohola, narkotiku vai tādu zāļu vai preparātu lietošanas, kas varētu iespaidot reakcijas spējas.

Pārceļiet darbu, ja laika apstākļi ir nelabvēlīgi (lietus, sniegs, ledus, vējš) – paaugstināts nelaimes gadījumu risks!

Attiecas tikai uz sirdsdarbības stimulatoru valkātājiem: šī motorzāģa aizdedzes sistēma rada ļoti nelielu elektromagnētisko lauku. Nevar pilnīgi izslēgt ietekmi uz atsevišķu tipu elektriskajiem sirdsdarbības stimulatoriem. Lai novērstu veselības apdraudējumu, STIHL iesaka konsultēties ar ārstējošo ārstu un sirdsdarbības stimulatora ražotāju.

2.2 Nosacījumiem atbilstīga lietošana

Ar motorzāģi drīkst zāgēt tikai koku un no koknes sastāvošus priekšmetus.

Motorzāģi nedrīkst izmantot citiem nolūkiem – nelaimes gadījumu risks!

Nepārveidojiet motorzāģi – tas var apdraudēt drošību. STIHL neuzņemas nekādu atbildību par bīstamību vai zaudējumiem, kas radušies cilvēkiem vai īpašumam, lietojot neatļautas papildierīces.

2.3 Apģērbs un aprīkojums

Lietojiet priekšrakstiem atbilstīgu apģērbu un aprīkojumu.



Apģērbam jābūt mērķtiecīgi izvēlētam un tas nedrīkst traucēt. Valkājiet cieši pieguļošu apģērbu ar **ieliktņiem, kas pasargā no sagriešanās** – kombinezonu, nevis darba uzsvārci.

Nedrīkst valkāt apģērbu, kas varētu iestrēgt kokos, krūmājos vai motorzāģa kustīgajās detaļās. Tāpat nevalkājiet šalles, kaklasaites un rotaslietas. Garus matus sasieniet un droši nosedziet (ar lakatu, cepuri, ķiveri u.t.t.).



Jāvalkā **piemēroti apavi** ar aizsardzību pret iegriezumiem, rievotu zoli un tērauda ieliktni.



BRĪDINĀJUMS



Lai mazinātu acu traumu risku, valkājiet cieši piegulošas aizsargbrilles atbilstīgi standartam EN 166 vai sejas aizsargu. Raugieties, lai aizsargbrilles un sejas aizsargs būtu uzlikti pareizi.

Izmantojiet individuālos aizsardzības līdzekļus pret troksni – piemēram, ausu aizbāžņus.

Valkājiet aizsargķiveri, ja pastāv priekšmetu nokrišanas risks.



Valkājiet izturīgus darba cimdus no izturīga materiāla (piem., ādas).

STIHL piedāvā plašu individuālā aizsargaprīkojuma sortimentu.

2.4 Transportēšana

Pirms transportēšanas – arī tad, ja tā notiek tikai nelielos attālumos, – vienmēr jāizslēdz motorzāģis, jānofiksē ķēdes bremze un jāuzliek ķēdes aizsargs. Tādējādi tiks novērsta nejaušas zāģa ķēdes iedarbināšanas iespēja.

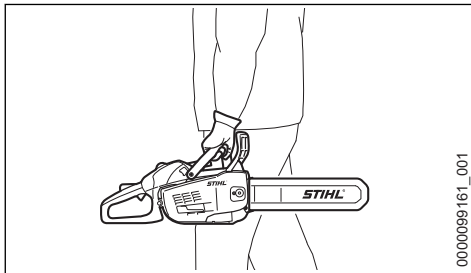

Motorzāģis jāpārnēsā tikai aiz caurules roktura – karstais trokšņa slāpētājs pavērsts prom no ķermeņa, vadsliede uz aizmuguri. Nepieskarieties karstām detaļām, sevišķi trokšņu slāpētājam – apdegumu risks!

Transportlīdzekļos: motorzāģis jānodrošina pret apgāšanos, bojājumiem, kā arī degvielas noplūdi.

2.5 Tīršana

Plastmasas detaļas tīriet ar drāniņu. Abrazīvi vai kodīgi tīršanas līdzekļi var sabojāt plastmasu.

Notīriet no motorzāģa putekļus un netīrumus – neizmantojiet taukus šķīdinošus līdzekļus.

Ja nepieciešams, iztīriet dzesēšanas gaisa atveres.

Motorzāģa tīršanai neizmantojiet augstspiediena tīrītājus. Spēcīgā ūdens strūkļa var sabojāt motorzāģa daļas.

2.6 Piederumi

Šim motorzāģim drīkst piemontēt tikai STIHL akceptētus vai tiem tehniskā ziņā līdzvērtīgus instrumentus, vadsliedes, zāģa ķēdes, ķēdes ratus vai papildu piederumus. Ar jautājumiem lūdzam vērsties pie dīlera. Drīkst izmantot tikai augstas kvalitātes instrumentus vai piederumus. Ja tas netiek ievērots, iespējami nelaimes gadījumi vai motorzāģa bojājumi.

STIHL iesaka izmantot STIHL oriģinālos instrumentus, vadsliedes, zāģa ķēdes, ķēdes ratus un piederumus. To īpašības ir optimāli pielāgotas šim izstrādājumam un lietotāja vajadzībām.

2.7 Degvielas uzpilde



Benzīns ārkārtīgi viegli uzliesmo – sargāt no atklātas uguns, neizšļakstīt degvielu, nesmēķēt.

Pirms degvielas uzpildes jāapstādina motors.

Nedrīkst uzpildīt degvielu, kamēr motors vēl ir karsts – degviela var pārlīst – **ugunsbīstamība!**

Degvielas tvertnes vāks jāatver uzmanīgi, ļaujot lēnām pazemināties spiedienam tvertnē un raugoties, lai neizšļakstās degviela.

Degvielas uzpilde jāveic tikai labi vēdināmās vietās. Ja degviela izšļakstās, motorzāģis nekavējoties jānoņir. Degviela nedrīkst nonākt uz apģērba, bet, ja tā ir noticis, apģērbs nekavējoties jānomaina.

Motorzāģi sērijveidā var būt aprīkoti ar atšķirīgiem degvielas tvertnes vāciņiem:

Tvertnes vāks ar atliecamo loku (bajonetes aizslēgs)



Degvielas tvertnes vāciņu ar atvāžamu stīpu (bajonetes aizslēgu) ievietojiet pareizi, pagrieziet līdz atdurei un nolokiet stīpu.

Tādā veidā samazināsies risks, ka vibrāciju rezultātā degvielas tvertnes vāciņš atbrīvosies un izplūds degviela.



Pievērsiet uzmanību hermētiskumam! Ja ir izplūdusi degviela, nedarbiniet motoru – **dzīvībai bīstamu apdegumu risks!**

2.8 Pirms darba

Pārbaudiet, vai motorzāģis ir drošā darba kārtībā – ievērojiet attiecīgo lietošanas instrukcijas sadaļu:

- pārbaudiet degvielas sistēmas hermētiskumu, īpašu uzmanību pievēršot redzamajām daļām, piemēram, degvielas tvertnes vāciņam, šļūteņu savienojumiem un manuālajam degvielas sūkni (attiecas tikai uz motorzāģiem ar manuālo degvielas sūkni). Nehermētiskuma vai bojājumu gadījumā motorzāģi nedrīkst iedarbināt – **ugunsbīstamība!** Pirms lietošanas atsākšanas jāuzdod dīlerim veikt motorzāģa remontu.
- Kēdes bremzei, priekšējam roku aizsargam jābūt funkcionējošā stāvoklī.
- Vadsliedei jābūt pareizi piemontētai.
- Zāģa ķēdei jābūt pareizi nospriegotai.
- Gāzes svirai un gāzes sviras fiksatoram jāpārvieta viegli – gāzes svirai pēc atlaišanas atspēriņi jāpārvieta atpakaļ sākotnējā stāvoklī.
- Kombinētajai svirai jābūt viegli pārvietojamai stāvoklī **STOP, 0** vai **∅**.
- Pārbaudiet, vai aizdedzes vada uzgalis ir stingri nostiprināts – no vaļīga uzgaļa var rasties dzirksteles, kas var aizdedzināt izplūdušo degvielas un gaisa maisījumu – **ugunsbīstamība!**
- Neveiciet nekādus vadības un drošības ierīču pārveidojumus.
- Rokturiem jābūt tīriem un sausiem – bez eļļas un netīrumiem – tas ir svarīgi, lai motorzāģa vadība būtu droša.
- Pārbaudiet, vai degvielas tvertne ir pietiekami daudz degvielas.

Motorzāģi drīkst darbināt tikai tad, kad tas ir pilnīgā darba kārtībā – **nelaimes gadījumu risks!**

2.9 Motorzāģa iedarbināšana

Tikai uz līdzenas pamatnes. Ieņemiet stabilu un drošu stāvokli. Cieši turiet motorzāģi – griešanas aprīkojums nedrīkst pieskarties priekšmetiem un zemei – rotējošā zāģa ķēde var izraisīt traumas.

Motorzāģi apkalpo tikai viens cilvēks. Neviena cita persona nedrīkst atrasties darba zonā – arī iedarbināšanas brīdī.

Nesāciet darbināt motorzāģi, kad zāģa ķēde atrodas iezāģējuma vietā.

Motoru iedarbināšanai jānotiek vismaz 3 metru attālumā no degvielas uzpildes vietas, un to nedrīkst veikt slēgtā telpā.

Pirms iedarbināšanas nobloķējiet ķēdes bremzi – rotējoša ķēde **var izraisīt traumas!**

Motoru nedrīkst iedarbināt nepiemērotā veidā – iedarbināšana jāveic saskaņā ar lietošanas instrukcijas norādījumiem.

2.10 Darba laikā

Vienmēr jāieņem droša un stabila poza. Jāievēro īpaša piesardzība, ja koka miza ir slapja – **izslēdēšanas risks!**

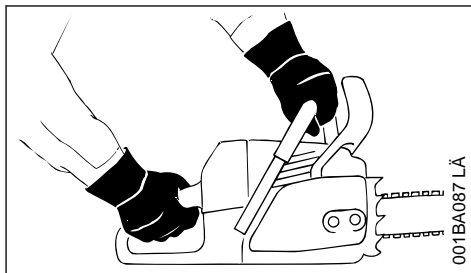

Motorzāģis visu laiku **stingri jātur ar abām rokām:** ar labo roku jātur aizmugurējais rokturis – tas attiecas arī uz kreiljiem. Lai vadīšana būtu drošāka, roktura caurule un rokturis cieši jāaptver ar īkšķiem.

Ja draud briesmas vai ir radusies ārkārtas situācija, nekavējoties izslēdziet motoru – nospiediet kombinēto sviru **STOP, 0** vai **∅** virzienā.

Nekad neļaujiet motorzāģim darboties bez uzraudzības.

Jāievēro piesardzība uz apledojuma, mitras virsmas, sniega, slīpas, nefīdzenas virsmas, kā arī uz svaigi zāģētas koksnes vai mizas – **paslīdēšanas risks!**

Esiet uzmanīgi pie celmiem, koku saknēm un grāvjiem – **paklupšanas risks!**

Nestrādājiet vienatnē – vienmēr sauciena attālumā jāatrodas otram cilvēkam, kurš nelaimes gadījumā var sniegt palīdzību. Ja darba vietā uzturas palīgspēki, arī viņiem ir jāvalkā aizsargtērps (ķivere!), un viņi nedrīkst stāvēt tieši zem zāģējamajiem zariem.

Ja tiek lietota dzirdes aizsargierīce, nepieciešama lielāka uzmanība un piesardzība, jo ir samazināta brīdinājuma signālu (kļiedzienu, skaņas signālu u.c.) dzirdamība.

Lai nepieļautu nogurumu un uzmanības zudumu, savlaicīgi jāparedz darba pārtraukumi – **nelaimes gadījumu risks!**

Zāģēšanas laikā radušies putekļi (piemēram, koknes putekļi), tvaiki un dūmi var būt kaitīgi veselībai. Putekļu veidošanās gadījumā jālieto aizsargmaska ar putekļu filtru.

Kad motors darbojas: zāģa ķēde vēl kādu brīdi turpina griezties arī pēc gāzes sviras atlaišanas – inerces efekts!

Nesmēķējiet motorzāģa darbināšanas laikā un tā tiešā tuvumā apkārtnē – **ugunsbīstamība!** No degvielas sistēmas var iztvaikot strauji uzliesmojoši benzīna tvaiki.

Zāģa ķēde jāpārbauda regulāri, ar nelieliem intervāliem un manāmu izmaiņu gadījumā.

- Apturiet motoru un pagaidiet, līdz zāģa ķēde pilnībā apstājas.
- Pārbaudiet ierīces daļu stāvokli un stiprinājumu.
- Pārbaudiet asumu.

Kad darbojas motors, nepieskarieties zāģa ķēdei. Ja zāģa ķēdi bloķē kāds priekšmets, nekavējoties apturiet motoru – tikai tad izņemiet priekšmetu – **savainošanās risks!**

Pirms atstāt motorzāģi, apstādiniet motoru.

Lai nomainītu zāģa ķēdi, vispirms apturiet motoru. Nejaušas motora iedarbināšanas gadījumā pastāv **savainošanās risks!**

Viegli uzliesmojoši materiāli (piemēram, koka skaidas, koku miza, sausa zāle, degviela) jātur drošā attālumā no karsto atgāzu plūsmas un karstā trokšņa slāpētāja – **ugunsbīstamība!** Trokšņa slāpētāji ar katalizatoru var kļūt īpaši karsti.

Nekādā gadījumā nedrīkst strādāt bez ķēdes eļļošanas, tādēļ regulāri pārbaudiet eļļas līmeni tvertnē. Ja eļļas līmenis tvertnē ir pārāk zems, nekavējoties pārtrauciet darbu un uzpildiet ķēdes smērēļļu – skat. arī sadaļu "Ķēdes smērēļļas uzpildīšana" un "Ķēdes eļļošanas pārbaude".

Ja uz motorzāģi ir iedarbojusies neparedzēta slo-dze (piemēram, tas ir bijis pakļauts triecienam vai kritienam), pirms tālākās izmantošanas obligāti jāpārbauda, vai motorzāģa lietošana būs droša – skat. arī sadaļu "Pirms darba".

Sevišķu uzmanību pievērsiet degvielas sistēmas hermētiskumam un drošības ierīču pareizai darbībai. Nekādā ziņā nedrīkst turpināt lietot motorzāģi, ja tas nav darba kārtībā. Šaubu gadījumā konsultējieties ar dīleri.

Nodrošiniet pareizu motora tukšgaitas režīmu, lai zāģa ķēde pēc gāzes sviras atlaišanas vairs negrieztos. Regulāri pārbaudiet un, ja nepieciešams, pieregulējiet tukšgaitas iestatījumu. Ja zāģa ķēde tukšgaitas režīmā tomēr griežas, nododiet to labošanā dīlerim.



Tīklīdz motors sāk darboties, motorzāģis izdala toksiskas atgāzes. Šīs gāzes var būt bez smakas un neredzamas, kā arī saturēt nesadeģušus ogļūdeņražus un benzolu. Nekad nestrādājiet ar motorzāģi slēgtās vai slikti vēdināmās telpās – arī ar zāģiem, kam ir katalizators.

Strādājot grāvjos, ieplakās vai šaurās vietās, vienmēr jābūt nodrošinātai pietiekamai gaisa apmaiņai – **saindēšanās apdraud dzīvību!**

Nelabuma, galvassāpju, redzes traucējumu (piem., samazināta redzes lauka), dzirdes traucējumu, reiboņa gadījumā, kā arī samazinoties koncentrēšanās spējām, darbs nekavējoties jāpārtrauc – līdztekus visam citam šos simptomus var radīt pārāk augsta atgāzu koncentrācija – **var notikt nelaimes gadījums!**

2.11 Pēc darba

Jānoslāpē motors, jānofiksē ķēdes bremze un jāuzliek ķēdes aizsargs.

2.12 Uzglabāšana

Neizmantošanas laikā motorzāģis jānovieto tā, lai neviens netiktu apdraudēts. Jānodrošina motorzāģa aizsardzība pret neatļautu piekļuvi.

Uzglabājiet motorzāģi drošā vietā, sausā telpā.

2.13 Vibrācijas

Izmantojot ierīci ilgāku laiku, iespējami ierīces vibrāciju radīti roku asinsrites traucējumi ("balto pirkstu" slimība).

Vienots izmantošanas ilgums, kas būtu attiecīgā nāms uz ikvienu personu, nav noteikts, jo tas ir atkarīgs no vairākiem ietekmes faktoriem.

Izmantošanas ilgums pagarinās:

- pasargājot rokas (ar siltiem cimdkiem)
- ievērojot pārtraukumus

Izmantošanas ilgums saīsinašs:

- ja personai ir īpaša predispozīcija pret nepietiekamu asinsriti (pazīme: pirksti bieži kļūst auksti, tirpst)
- zemā ārējā gaisa temperatūrā
- atkarībā no satveršanas spēka (stingrs satvērumš kavē asinsriti)

Regulāri un ilgstoši izmantojot ierīci un atkārtoti novērojot attiecīgos simptomus (piem., pirkstu tirpšanu), ieteicama medicīniska izmeklēšana.

2.14 Apkope un remonts

Pirms jebkādiem remonta, tīrīšanas un apkopes darbiem, kā arī darbiem ar griezējaprīkojumu vienmēr jāapstādina motors. Nejaušas zāģa ķēdes iedarbināšanas gadījumā pastāv **savainošanās risks!**

Regulāri jāveic motorzāģa apkope. Veiciet tikai tos apkopes un remonta darbus, kas ir aprakstīti lietošanas instrukcijā. Visi citi darbi jāveic dīlerim.

STIHL iesaka uzticēt tehniskās apkopes un remonta darbu izpildi tikai STIHL dīlerim. STIHL dīleriem tiek piedāvāts regulāri piedalīties apmācībā, kā arī viņu rīcībā tiek nodota nepieciešamā tehniskā informācija.

Drīkst izmantot tikai augstas kvalitātes rezerves daļas. Ja tas netiek ievērots, iespējami nelaimes gadījumi vai motorzāģa bojājumi. Ar jautājumiem lūdzam vērsties pie dīlera.

Nepārveidojiet motorzāģi – var tikt apdraudēta drošība – **nelaimes gadījumu risks!**

Kad ir noņemts aizdedzes vada uzgalis vai izskrūvēta aizdedzes svece, motorzāģi drīkst iekustināt ar iedarbināšanas ierīci tikai tad, ja kombinētā svira atrodas pozīcijā **STOP, 0** vai **0** – aizdedzes dzirksteles ārpus cilindra rada **ugunsbīstamību!**

Neveiciet apkopi un neuzglabājiet motorzāģi atklātas uguns tuvumā – degviela rada **ugunsbīstamību!**

Regulāri pārbaudiet degvielas tvertnes vāciņa hermētiskumu.

Izmantojiet darbderīgas, STIHL atļautas aizdedzes sveces – skat. sadaļu "Tehniskie dati".

Pārbaudiet aizdedzes vadu (nebojāta izolācija, stingrs pieslēgums).

Pārbaudiet, vai trokšņa slāpētājs ir darba kārtībā.

Nedrīkst strādāt ar bojātu trokšņa slāpētāju vai bez tā – **ugunsbīstamība, dzirdes bojājumu risks!**

Nepieskarieties karstam trokšņa slāpētājam – **apdegumu risks!**

Pretvibrācijas elementu stāvoklis ietekmē vibrācijas rādītājus – pretvibrācijas elementi ir regulāri jāpārbauda.

Pārbaudiet ķēdes atbalstu – ja tas ir bojāts, nomainiet.

Motors jāapstādina

- pirms ķēdes sprieģojuma pārbaudes
- pirms zāģa ķēdes sprieģošanas
- pirms zāģa ķēdes nomaiņas
- pirms darbības traucējumu novēršanas

Ievērojiet asināšanas instrukciju – drošas un pareizas darbības garantēšanai zāģa ķēdei un vadslīdei vienmēr jābūt labā darba kārtībā, zāģa ķēdei jābūt pareizi uzasinātai, nepriegotai un kārtīgi ieeļļotai.

Zāģa ķēde, vadslīde un ķēdes rats savlaicīgi jānomaina.

Regulāri pārbaudiet savienojuma cilindru, vai tas ir darba kārtībā.

Uzglabājiet degvielu un ķēdes smērēļļu šim nolūkam paredzētās un nepārprotami apzīmētās tvertnēs. Uzglabāt tvertnes sausā, vēsā un drošā vietā, kas ir aizsargāta no gaismas un saules stariem.

Ķēdes bremzes funkcijas traucējuma gadījumā motors uzreiz jāaptur – **savainošanās risks!** Konsultējieties ar dīleri – neizmantojiet motorzāģi, kamēr traucējums nav novērsts; skat. sadaļu "Ķēdes bremze".

3 Reakcijas spēki

Visbiežāk sastopamie reakcijas spēki ir šādi: atsitiens, pretsitiens un ievilkšana.

3.1 Atsitiens radītā bīstamība



Atsitiens var radīt nāvējošas grieztas traumas.

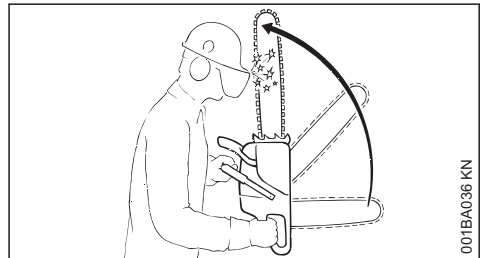

Atsitiens (Kickback) gadījumā zāģis pēkšņi un nekontrolēti var tīrīt lietotājam.

3.2 Atsitiens rodas, piemēram, ja

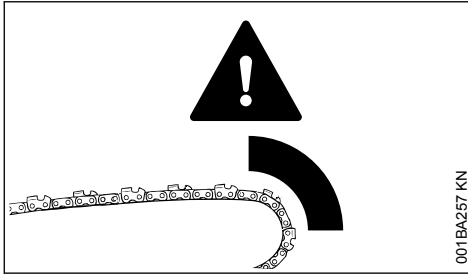

- zāga ķēde sliedes augšējās ceturtdaļas zonā nekontrolēti saskaras ar koku vai cietu objektu
 - piemēram, zara nozāgēšanas laikā nejauši pieskaras citam zaram;
- zāga ķēde pie sliedes gala nedaudz iestrēgst griezumā.

3.3 "QuickStop" ķēdes bremze:

noteiktās situācijās tā samazina savainošanās risku – pašu atsitienu novērst nav iespējams. Ķēdes bremzes ieslēgšanas gadījumā zāga ķēde uz sekundes daļu apstājas – skat. šīs lietošanas instrukcijas nodaļu "Ķēdes bremze".

3.4 Lai samazinātu atsitienu risku:

- strādājiet pārdomāti un pareizi;
- stingri turiet motorzāģi ar abām rokām un drošu tvērienu;
- zāģējot tikai ar pilnu gāzi;
- vērojiet sliedes galu;
- Nezāģējiet ar sliedes galu.
- ievērojiet piesardzību, zāģējot mazus, sīkstus zarus, zemu pamežu un atzarus – zāga ķēde tajos var iestrēgt;
- Nezāģējiet vairākus zarus vienlaikus.
- nestrādājiet, noliecoties pārāk tālu uz priekšu;
- nezāģējiet virs plecu augstuma;
- ievadiet sliedi iesākta zāģējuma vietā ar vislielāko piesardzību;
- iezāģējiet tikai tādā gadījumā, ja ir apgūts šāds darba paņēmieni
- pievērsiet uzmanību stumbra novietojumam un radītajiem spēkiem, kas var izraisīt iezāģējuma aizvēršanos un zāga ķēdes iestrēgšanu;
- strādājiet tikai ar pareizi uzasinātu un nospriegotu zāga ķēdi – dziļuma ierobežotāja atstatums nedrīkst būt pārāk liels;
- lietojiet zāga ķēdi, kas mazina atsitienu, kā arī vadsliedi ar mazu sliedes galviņu.

3.5 Ievilkšana (A)

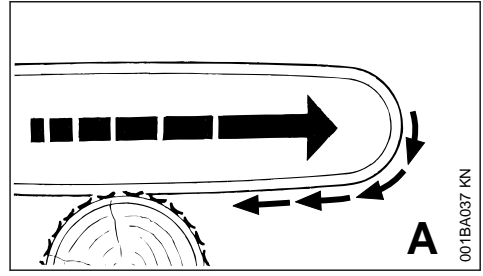

Ja, zāģējot ar vadsliedes apakšpusi – griezumus uz priekšu – zāga ķēde iestrēgst vai koksne saskaras ar cietu objektu, motorzāģis var tikt strauji pavilkts stumbra virzienā – **lai to nepieļautu, vienmēr jābūt droši uzstādītam robainajam aizerim.**

3.6 Atsitiens (B)

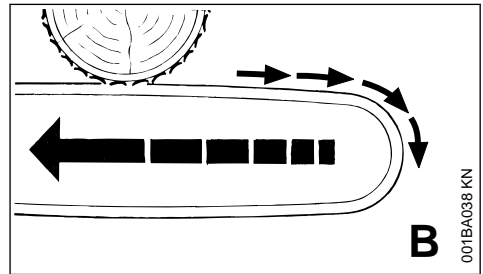

Ja, zāģējot ar vadsliedes augšpusi – griezumus uz aizmuguri – zāga ķēde iestrēgst vai koksne saskaras ar cietu objektu, motorzāģis var tikt atsists atpakaļ lietotāja virzienā – **lai no tā izvairītos:**

- vadotnes sliedes augšpusi nedrīkst iespiest;
- Vadsliede zāģējuma vietā nedrīkst sašķiebties.

3.7 Vislielākā piesardzība jāievēro

- zāģējot nokareņus augus;
- zāģējot stumbrus, kas neveiksmīgas krišanas rezultātā ir iespiesti starp citiem kokiem;
- strādājot vējgāzēs.

Šādos gadījumos nedrīkst strādāt ar motorzāģi – jāizmanto greifers, trosu vinča vai traktors.

Brīvi gulošie un brīvi nogriezti stumbri jāizvelk. To apstrāde pēc iespējas jāveic brīvā vietā.

Sauskoksne (sausā, satrupējusi vai mirusi koksne) rada lielu, grūti novērtējamu bīstamību. Bīstamības apzināšanās ir ļoti apgrūtināta vai vispār gandrīz neiespējama. Jāizmanto palīgmehānismi – troses vinča vai traktors.

Strādājot **ceļu, dzelzceļa līniju, elektrības vadu** u.tml. objektu tuvumā, jāievēro īpaša piesardzība. Ja nepieciešams, par veicamajiem darbiem jāpaziņo policijai, energoapgādes vai dzelzceļa uzņēmumam.

4 Darba metodes

Zāgēšanas un koku gāšanas darbus, kā arī jebkādas ar tiem saistītos darbus (aizzāgēšanu, atzarošanu u.c.) drīkst veikt tikai speciāli apmācītas personas. Personas, kurām nav pieredzes motorzāģa lietošanā vai kuras nepārvalda attiecīgo darba tehniku, šādus darbus nedrīkst veikt – paaugstināts nelaimes gadījumu risks!

Koku gāšanas darbos jāievēro valstī spēkā esošie noteikumi par koku gāšanas tehniku.

4.1 Zāģēšana

Nestrādājiet starta gāzes stāvoklī. Šajā gāzes sviras stāvoklī apgriezīnu skaits nav regulējams.

Strādājiet mierīgi un pārdomāti – tikai laba apgai-smojuma un labas redzamības apstākļos. Jāstrādā uzmanīgi, neapdraudot apkārtējos.

Iesācējiem ieteicams pavigrināties apaļkoku zāģēšanu uz kokzāģēšanas stēķiem – skat. sadaļu "Tievas koksnes zāģēšana".

Jāizmanto pēc iespējas īsākas vadslīdes: zāģa ķēdei, vadotnes slīdei un ķēdes ratam jābūt piemērotiem gan savstarpēji, gan motorzāģim.

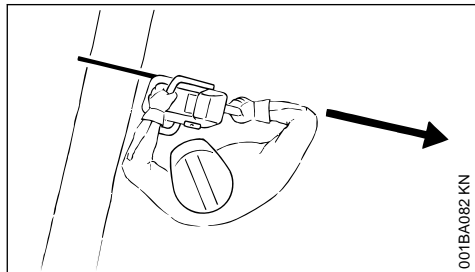

001BA082 KN

Neviena ķermeņa daļa nedrīkst atrasties zāģa ķēdes **darbības zonā**.

motorzāģis no koka jāizvelk tikai ar rotējošu zāģa ķēdi.

Motorzāģis izmantojams tikai zāģēšanai – nevis koka zaru vai sakņu pārsēšanu pacelšanai vai aizsviešanai.

Brīvi nokarājušos zarus nedrīkst nozāģēt no apakšas.

Īpaša piesardzība jāievēro, zāģējot pamežu un jaunus kokus. Tievie dzinumi var iekerties zāģa ķēdē un tikt pasviesti ierīces lietotāja virzienā.

Ievērojiet piesardzību, zāģējot sašķēlušos koku – **līdzī parauti koka gabali var izraisīt savaināšanos!**

Nedrīkst pieļaut motorzāģa nonākšanu saskarē ar svešķermeņiem: akmeņiem, naglām u.c., jo šādi priekšmeti var tikt ar spēku aizsviesti un sabojāt zāģa ķēdi. Motorzāģis var tikt pasists uz augšu – **negadījumu risks!**

Ja rotējošā zāģa ķēde saduras ar akmeni vai citu cietu priekšmetu, iespējama dzirksteļošana, kā rezultātā noteiktos apstākļos var aizdegties viegli uzliesmojošas vielas un materiāli. Arī izžuvi augi un krūmi ir viegli uzliesmojoši, jo īpaši karstā un sausā laikā. Ugunsbīstamības apstākļos motorzāģi nedrīkst lietot viegli uzliesmojošu vielu materiālu, sausu augu vai krūmu tuvumā. Obligāti noskaidrojiet vietējā mežsaimniecības iestādē, vai nepastāv ugunsbīstamība.



001BA033 KN

Nogāzēs vienmēr jāstāv virs stumbra vai guloša koka vai to sānos. Jāņem vērā, ka stumbri var aizripot.

Strādājot augstumā:

- vienmēr lietojiet paceļamas platformas;
- nekad nestrādājiet, stāvot uz kāpnēm vai atrodoties kokā;
- nestrādājiet, atrodoties nestabilās vietās;
- nekad nestrādājiet virs plecu augstuma;
- nekad nestrādājiet ar vienu roku

Motorzāģi, kas darbojas ar pilnu gāzi, virziet griezumā, un stingri pielieciet robaino aizturi – tikai tad sāciet zāģēt.

Nekad nestrādājiet bez robainā aiztura, zāģis var paraut lietotāju uz priekšu. Robaino aizturi vienmēr uzlieciet droši.

Zāģējuma beigās motorzāģi vairs nedrīkst atbalstīt zāģējuma vietā uz griešanas aprikojuma. Lietotājam jāuztver motorzāģa smaguma spēks – **kontroles zaudēšanas bīstamība!**

Plānas koksnes zāgēšana:

- jāpielieto stabila, izturīga iespīlēšanas ierīce – kokzāgēšanas steķi
- Koku nedrīkst pieturēt ar kāju.
- Citas personas koku nedrīkst ne pieturēt, nedz citādi palīdzēt.

Zaru zāgēšana

- Jāizmanto zāga ķēde, kas nerada pretsitienu.
- Motorzāģis pēc iespējas jāatbalsta.
- Nedrīkst atzarot, stāvot uz stumbra.
- Nezāģējiet ar slīdes galu.
- Jāseko zariem, kas ir nospriegoti.
- Nezāģējiet vairākus zarus vienlaikus.

Nospriegota guļoša vai stāvoša koksne:

obligāti jāievēro pareizā griezumumu izdarīšanas secība (vispirms spiedes pusē (1), pēc tam stiepes pusē (2), pretējā gadījumā griešanas aprīkojums var iesprūst zāģējuma vietā vai radīt atsitieni – **savainošanās risks!**)

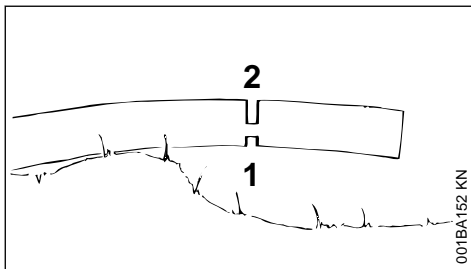
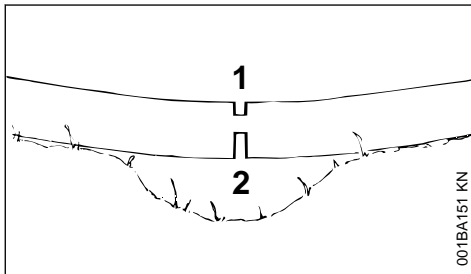

- ▶ Izdariet slodzes noņemšanas zāģējumu spiedes pusē (1).
- ▶ Izdariet garenzāģējumu stiepes pusē (2).

Veidojot garenzāģējumu no apakšas uz augšu (griezums uz aizmuguri) – **pretsītiens risks!**

NORĀDĪJUMS

Guļošs koks zāģējuma vietā nedrīkst skart zemi - pretējā gadījumā sabojāsiet zāga ķēdi.

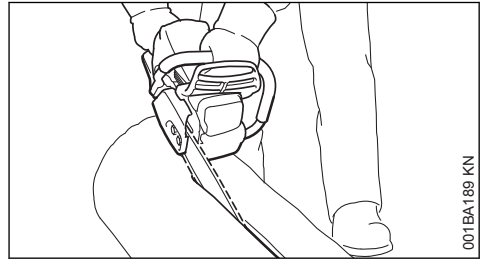
Garengriezums:

Zāģēšanas tehnika bez robainā aiztura izmantošanas – ievilkšanas bīstamība – vadslīde jāuzstāda iespējami šaurā lenķī – esiet īpaši piesardzīgi – paaugstināta **pretsītiens bīstamība!**

4.2 Sagatavošanās koku gāšanai

Koku gāšanas zonā drīkst atrasties tikai tās personas, kas ir iesaistītas koku gāšanā.

Jākontrolē, vai krītošais koks nevienu neapdraud – motora troksnī uzsaucienu var nesadzirdēt.

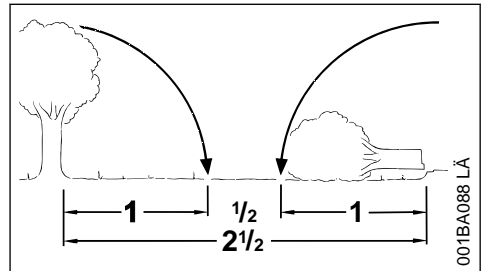

Attālumam līdz tuvākajai darba vietai jābūt vismaz 2 1/2 koku garumiem.

Koka krišanas virziena un atkāpšanās ceļa noteikšana

Mežaudzē jāizvēlas brīva vieta, kurā koku var nogāzt.

Jāņem vērā:

- koka dabiskā noliece;
- neparasti spēcīgs zarojums, nesimetriska augšana, koka bojājumi;
- vēja virziens un vēja ātrums – stiprā vējā nedrīkst gāzt kokus;
- nogāzes slīpums;
- tuvējie koki;
- sniega slodze;
- koka veselības stāvoklis – sevišķa uzmanība nepieciešama, gāžot kokus ar stumbra bojājumiem vai sauskoksni (sausus, satrupējušus vai mirušus kokus).

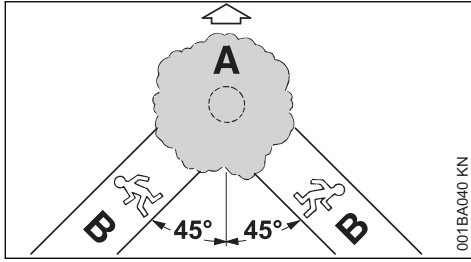

A Krišanas virziens

B Atkāpšanās ceļš (analogisks evakuācijas ceļam)

- Atkāpšanās ceļi jānosaka katram strādniekam – apm. 45° slīpi pretēji krišanas virzienam.
- Atkāpšanās ceļi jāattīra, jānovāc šķēršļi.
- Instrumenti un ierīces jānoliek drošā attālumā – taču ne uz atkāpšanās ceļiem.
- Gāžot kokus, jāatrodas sāpus no krītošā stumbra, un pa atkāpšanās ceļu jāatiet atpakaļ tikai sāniski.
- Stāvās nogāzēs atkāpšanās ceļi jāparedz paralēli nogāzei.
- Atkāpjoties, jāņem vērā krītošie zari un vainaga lielums.

Darba zonas sagatavošana pie stumbra

- Darba zona pie stumbra jāattīra no traucējošiem zariem, krūmiem un šķēršļiem – drošas pozīcijas visiem strādniekiem.
- Stumbrs pie celma vietas kārtīgi jāattīra (piemēram, ar cirvi) – smiltis, akmeņi un citi svešķermeņi zāga ķēdi padara neasu.

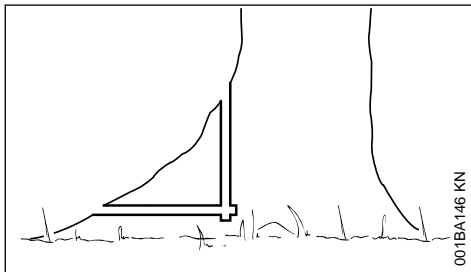

- Jānozāgē lieli sakņu pasesnījumi: vispirms lielākais sakņu pasesnījums – sākumā jāiezāgē vertikāli, pēc tam horizontāli – tikai tad, ja koks ir vesels.

4.3 Aizzāgējums

Aizzāgējuma sagatavošana

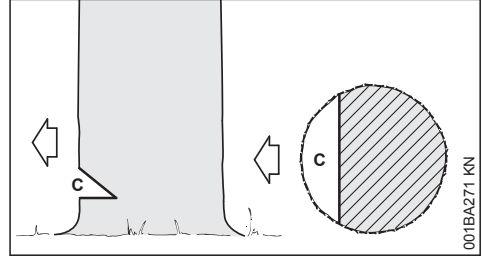

Aizzāgējums (C) nosaka koka krišanas virzienu.

Svarīgi:

- Aizzāgējumam jābūt krišanas virziena labajā stūrī,
- iespējami tuvu zemei,
- jāiezāgē aptuveni 1/5 līdz maks. 1/3 no stumbra diametra.

Krišanas virziena noteikšana – ar koku gāšanas līsti pie pārsega un ventilatora korpusa

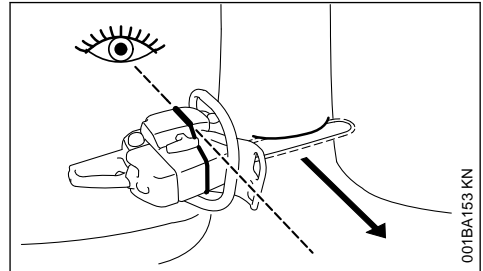

Šis motorzāģis ir aprīkots ar koku gāšanas līsti pie pārsega un ventilatora korpusa. Izmantojiet šo koku gāšanas līsti.

Aizzāgējuma veidošana

Veidojot aizzāgējumu, motorzāģis jānovieto tā, lai aizzāgējums būtu novietots taisnā leņķī attiecībā pret krišanas virzienu.

Veidojot aizzāgējumu, pamatnes iegriezuma (horizontāla iezāgējuma) un augšējā iegriezuma (slīpa iezāgējuma) secībā ir pieļaujamas vairākas iespējas – jāievēro attiecīgajā valstī spēkā esošie noteikumi par koku gāšanas tehnoloģiju.

- ▶ Jāizveido pamatnes iegriezums (horizontāls zāgējums).
- ▶ Izveidojiet augšējo iegriezumu (slīpa iezāgējumu) apm. 45°- 60° leņķī attiecībā pret pamatnes iegriezumu.

Krišanas virziena pārbaude

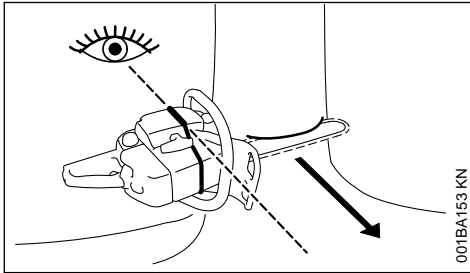

- ▶ Motorzāģis ar vadsliedi jāiegremdē aizzāģējuma pamatnē. Koku gāšanas līstei jābūt pavērsta paredzētajā koka krišanas virzienā – ja nepieciešams, krišanas virziens jāpiekorģē, atbilstīgi mainot aizzāģējumu.

4.4 Aplievas zāģējumi

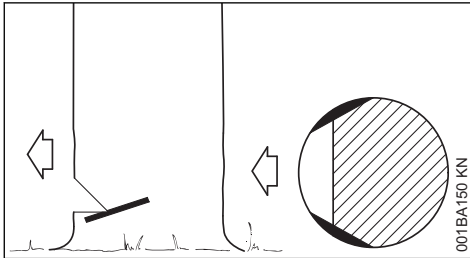

Zāģējot garšķiedru koksni, aplievas zāģējumi nepieļauj aplievas atplēšanu, stumbram krītot – aizzāģējuma pamatnes augstumā stumbrā abās pusēs jāiezāģē apmēram 1/10 no stumbrā diametra – resnākiem stumbriem - ne vairāk kā vadsliedes platumā.

Slimiem kokiem nevajadzētu veidot aplievas zāģējumus.

4.5 Koka gāšanas pēdējā zāģējuma pamatprincipi

Izmēri

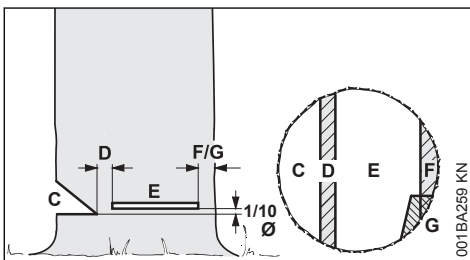

Aizzāģējums (C) nosaka koka krišanas virzienu.

Nepabeigtā zāģējuma (D) kā šarnīrs vada koku zemes virzienā.

- Nepabeigtā zāģējuma platums: apm. 1/10 no stumbrā diametra
- Koka gāšanas pēdējā zāģējuma laikā nekādā gadījumā neaizzāģējiet nepabeigto zāģējumu – radīsies novirze no paredzamā krišanas virziena – **var notikt nelaimes gadījums!**
- Satrupējušiem stumbriem jāatstāj platāks nepabeigtā zāģējums.

Izdarot **koka gāšanas pēdējo zāģējumu (E)**, koks tiek nogāzts.

- precīzi horizontāli,
- 1/10 (min. 3 cm) no stumbrā diametra virs aizzāģējuma (C) pamatnes

Atbalsta josla (F) vai drošības josla (G) atbalsta koku un novērš tā priekšlaicīgu nokrišanu.

- Joslas platums: apm. 1/10 līdz 1/5 no stumbrā diametra
- Atbalsta joslu nekādā ziņā koka gāšanas pēdējā zāģējuma laikā nedrīkst aizzāģēt.
- Satrupējušiem stumbriem jāatstāj platāka atbalsta josla.

Iezāģēšana

- slodzes noņemšanas zāģējumam, garumojojot koksni,
- kokgriešanas darbiem,

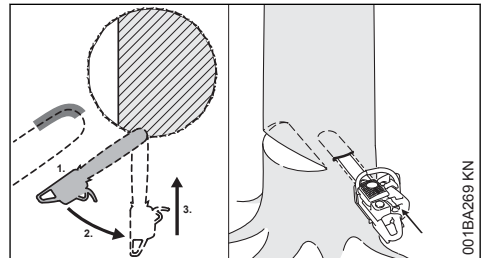

- ▶ jāizmanto zāģa ķēde, kas nerada pretsitienu, un jāstrādā īpaši piesardzīgi.

1. Vadsliedes gals jāprietuvina ar apakšpusi – ne ar augšpusi – **atsitiena risks!** Jāiezāģē ar pilnu gāzi, tik dziļi, līdz sliede stumbrā atrodas dubultplatumā. 2. Lēni jāvirza iegriešanas pozīcijā – **pretsitiena vai atsitiena risks!** 3. Iegrieziet piesardzīgi – **pretsitiena risks!**

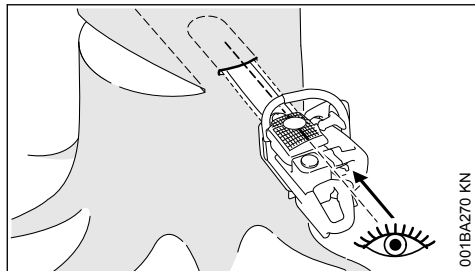

Ja iespējams, jālieto iezāgēšanas līste. Iezāgēšanas līste un vadslīdes augšpuse vai apakšpuse atrodas paralēli.

Iezāgēšanas laikā līste palīdz veidot lūzuma vietu paralēli, respektīvi, visās vietās vienādā biežumā. Iezāgēšanas līste jāvirza paralēli iezāgējuma hordai.

Koku gāšanas ķīlis

Koku gāšanas ķīlis jālieto pēc iespējas savlaicīgi, respektīvi, līdzko ir sagaidāms, ka griezuma veidošana būs apgrūtināta. Ķīlis jāievieto iezāgējumā un jāiedzen ar piemērotu instrumentu palīdzību.

Jālieto tikai alumīnija vai plastmasas ķīļi – nevis tērauda ķīļi. Tērauda ķīļi var nopietni sabojāt zāga ķēdi un var izraisīt bīstamu pretsitienu.

Jāizvēlas piemēroti ķīļi atkarībā no koka stumbra diametra un iezāgējuma vietas platuma (analogiski pēdējam zāgējumam (E)).

Izvēlēties pareizo koku gāšanas ķīli (ar atbilstīgu garumu, platumu un augstumu) palīdzēs STIHL tirgotājs.

4.6 Atbilstīga pēdējā zāgējuma izvēle

Pēdējā zāgējuma izvēle ir atkarīga no tiem pašiem faktoriem, kas bija jāņem vērā, nosakot koka krišanas virzienu un atkāpšanās ceļus.

Tiek izšķirti dažādi šo faktoru izpaušmju varianti. Šajā lietošanas instrukcijā tiek aprakstīti tikai divi biežāk sastopamie varianti:

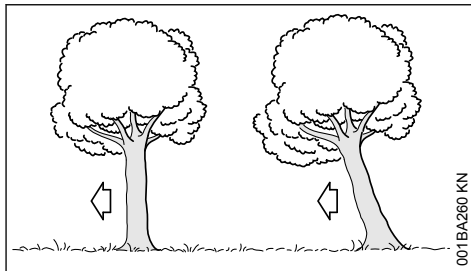

pa kreisi:	normāls koks – vertikāli stāvošs koks ar vienmērīgu vainagu
pa labi:	koks ar novirzītu smaguma centru – vainags ir pavērsts krišanas virzienā

4.7 Pēdējais zāgējums ar drošības joslu (normālam kokam)

A) Tīvi stumbri

Šāds pēdējais koka gāšanas zāgējums jāveido, ja stumbra diametrs ir mazāks par motorzāga griezuma garumu.

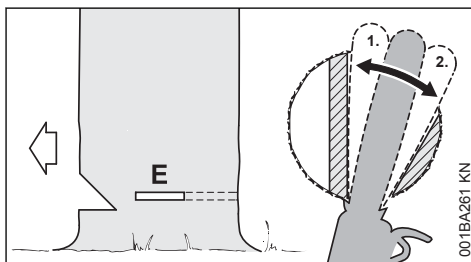

Pirms koka gāšanas zāgējuma uzsākšanas jāuzsac "Uzmanību!".

- ▶ Jāiezāgē koka gāšanas pēdējais zāgējums (E) – vadslīdei jābūt pilnībā iegremdētai.
- ▶ Robainais aizmūris jāievieto aiz nepabeigtā zāgējuma un jālieto par rotācijas centru – motorzāga trajektoriju piemēro pēc iespējas mazāk.
- ▶ Koka gāšanas pēdējais zāgējums jāizdara līdz nepabeigtā zāgējuma vietai (1).
 - Nedrīkst iezāgēt nepabeigtajā zāgējumā.
- ▶ Koka gāšanas pēdējais zāgējums jāizdara līdz drošības joslai (2).
 - Nedrīkst iezāgēt drošības joslā.

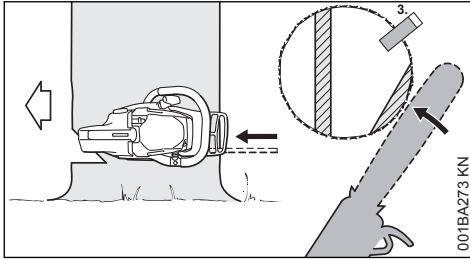

- ▶ Jāieliek ķīlis (3).

Tieši pirms koka krišanas vēlreiz jāuzsauc "Uzmanību!".

- ▶ Drošības josla jāpārzāgē no ārpuses, horizontāli, pēdējā zāgējuma līmenī, turot izstieptās rokās.

B) Resni stumbri

Šāds pēdējais zāgējums jāveido, ja stumbra diametrs ir lielāks par motorzāģa griezuma garumu.

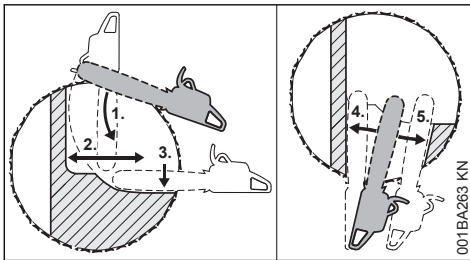

Pirms koka gāšanas zāgējuma uzsākšanas jāuzsauc "Uzmanību!".

- ▶ Robainais aizturis jānovieto pēdējā zāgējuma augstumā un jālieto par rotācijas centru – motorzāģa trajektoriju piemēro pēc iespējas mazāk.
- ▶ Vadsliedes gals ieiet kokā pirms nepabeigtā zāgējuma (1) – motorzāģis jāvada pilnīgi horizontāli un pagriežot pēc iespējas tālu.
- ▶ Koka gāšanas pēdējais zāgējums jāizdara līdz nepabeigtā zāgējuma vietai (2).
 - Nedrīkst iezāgēt nepabeigtajā zāgējumā.
- ▶ Koka gāšanas pēdējais zāgējums jāizdara līdz drošības joslai (3).
 - Nedrīkst iezāgēt drošības joslā.

Koka gāšanas pēdējais zāgējums tiek turpināts no stumbra pretējās puses.

Jāraugās, lai otrais zāgējums tiktu veikts tādā pašā augstumā kā pirmais.

- ▶ Jāizdara pēdējā zāgējuma iezāgējums.
- ▶ Koka gāšanas pēdējais zāgējums jāizdara līdz nepabeigtā zāgējuma vietai (4).

- Nedrīkst iezāgēt nepabeigtajā zāgējumā.
- ▶ Koka gāšanas pēdējais zāgējums jāizdara līdz drošības joslai (5).
- Nedrīkst iezāgēt drošības joslā.

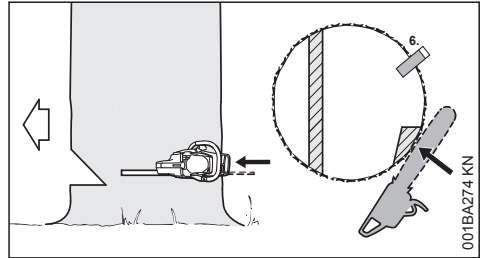

- ▶ Jāieliek ķīlis (6).

Tieši pirms koka krišanas vēlreiz jāuzsauc "Uzmanību!".

- ▶ Drošības josla jāpārzāgē no ārpuses, horizontāli, pēdējā zāgējuma līmenī, turot izstieptās rokās.

4.8 Pēdējais zāgējums ar atbalsta joslu (kokam ar novirzītu sma-guma centru)

A) Tievi stumbri

Šāds pēdējais koka gāšanas zāgējums jāveido, ja stumbra diametrs ir mazāks par motorzāģa griezuma garumu.

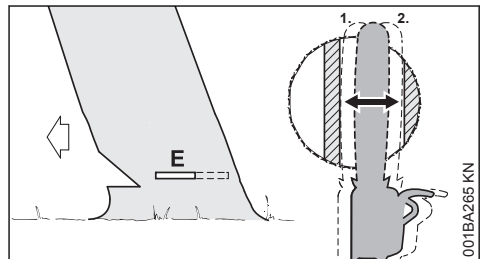

- ▶ Vadsliede jāieliek stumbrā, līdz tā iznāk ārā pretējā pusē!
- ▶ Koka gāšanas pēdējais zāgējums (E) jāizdara līdz nepabeigtā zāgējuma vietai (1).
 - precīzi horizontāli,
 - Nedrīkst iezāgēt nepabeigtajā zāgējumā.
- ▶ Koka gāšanas pēdējais zāgējums jāizdara līdz atbalsta joslai (2).
 - precīzi horizontāli,
 - Nedrīkst iezāgēt atbalsta joslā.

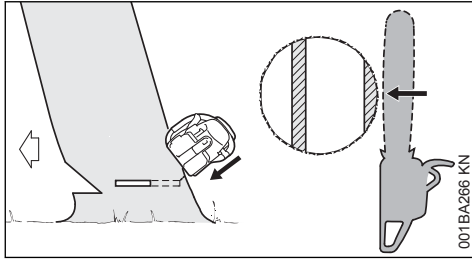

Tieši pirms koka krišanas vēlreiz jāuzsauc "Uzmanību!".

- ▶ Atbalsta josla jāpārzāgē no ārpuses, slīpi no augšpuses, turot izstieptas rokas.

B) Resni stumbri

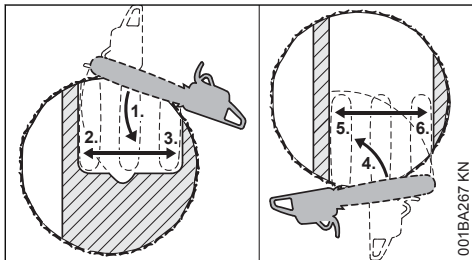

Šāds pēdējais zāgējums jāveido, ja stumbra diametrs ir lielāks par motorzāģa griezuma garumu.

- ▶ Robainais aizturis jānovieto aiz atbalsta joslas un jālieto par rotācijas centru – motorzāģa trajektoriju piemēro pēc iespējas mazāk.
- ▶ Vadslīdes gals ieiet kokā pirms nepabeigtā zāgējuma (1) – motorzāģis jāvada pilnīgi horizontāli un pagriežot pēc iespējas tālu.
 - Nedrīkst iezāgēt atbalsta joslā un nepabeigtā zāgējuma vietā.
- ▶ Koka gāšanas pēdējais zāgējums jāizdara līdz nepabeigtā zāgējuma vietai (2).
 - Nedrīkst iezāgēt nepabeigtajā zāgējumā.
- ▶ Koka gāšanas pēdējais zāgējums jāizdara līdz atbalsta joslai (3).
 - Nedrīkst iezāgēt atbalsta joslā.

Koka gāšanas pēdējais zāgējums tiek turpināts no stumbra pretējās puses.

Jāraugās, lai otrais zāgējums tiktu veikts tādā pašā augstumā kā pirmais.

- ▶ Robainais aizturis jāievieto aiz nepabeigtā zāgējuma un jālieto par rotācijas centru – motorzāģa trajektoriju piemēro pēc iespējas mazāk.
- ▶ Vadslīdes gals ieiet kokā pirms atbalsta joslas (4) – motorzāģis jāvada pilnīgi horizontāli un pagriežot pēc iespējas tālu.

- ▶ Koka gāšanas pēdējais zāgējums jāizdara līdz nepabeigtā zāgējuma vietai (5).
 - Nedrīkst iezāgēt nepabeigtajā zāgējumā.
- ▶ Koka gāšanas pēdējais zāgējums jāizdara līdz atbalsta joslai (6).
 - Nedrīkst iezāgēt atbalsta joslā.

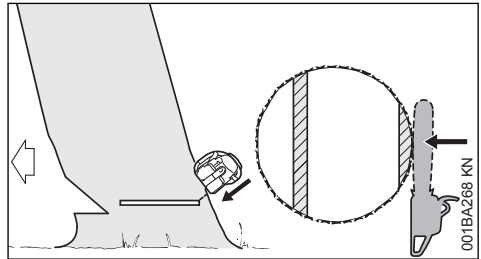

Tieši pirms koka krišanas vēlreiz jāuzsauc "Uzmanību!".

- ▶ Atbalsta josla jāpārzāgē no ārpuses, slīpi no augšpuses, turot izstieptas rokas.

5 Griešanas komplekts

Zāģa ķēde, vadslīde un ķēdes rats veido griezējapriekojumu.

Piegādes komplektā iekļautais griezējapriekojums ir optimāli pieskaņots motorzāģim.

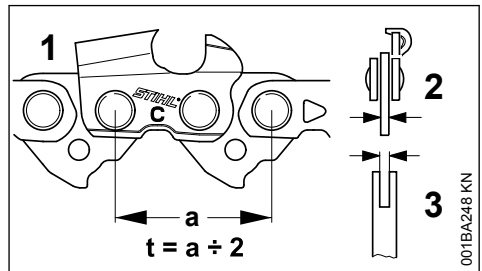

- Zāģa ķēdes (1), ķēdes rata un Rollomatic vadslīdes virziena zvaigznītes solim (t) savstarpēji jāatbilst.
- Zāģa ķēdes (1) dzenošā posma biezumam (1) jābūt saskaņotam ar vadslīdes (3) rievas platumu.

Savstarpēji neatbilstīgu komponentu kombinēšana jau pēc neilga ekspluatācijas laika var izraisīt neatgriezeniskus griešanas aprikojuma bojājumus.

5.1 Ķēdes aizsargs

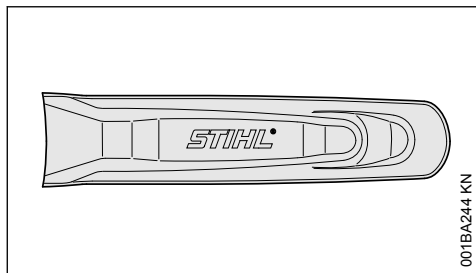

Piegādes komplektācijā ir iekļauts griešanas aprīkojumam atbilstīgs ķēdes aizsargs.

Ja vienam motorzāģim tiek izmantotas dažāda garuma vadslīdes, vienmēr jālieto atbilstīgs ķēdes aizsargs, kas pilnībā nosedz visu vadslīdi.

Uz ķēdes aizsarga sānos ir iespiesta informācija par to, kāda garuma vadslīdēm tas ir paredzēts.

6 Sliedes un ķēdes montāža

6.1 Ķēdes bremzes atbrīvošana

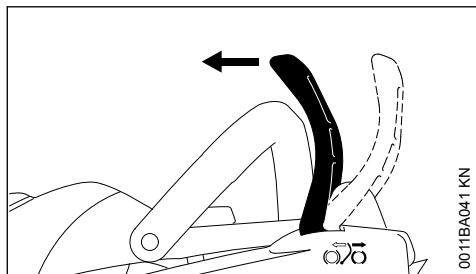

► Paveiciet roku aizsargu roktura caurules virzienā, līdz dzirdams klikšķis – ķēdes bremze ir atlaista.

6.2 Noņemiet ķēdes rata pārsegu.

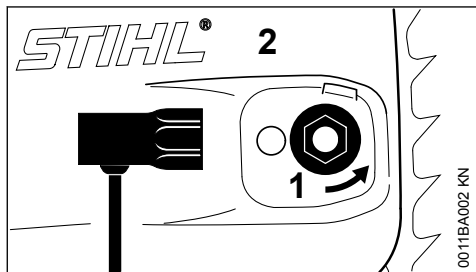

- Pret nokrišanu nostiprinātos uzgriežņus (1) pagrieziet pa kreisi, līdz tie brīvi karājas ķēdes rata pārsegā.
- Noņemiet ķēdes rata pārsegu (2) kopā ar nostiprinātajiem uzgriežņiem.

6.3 Vadslīdes montāža

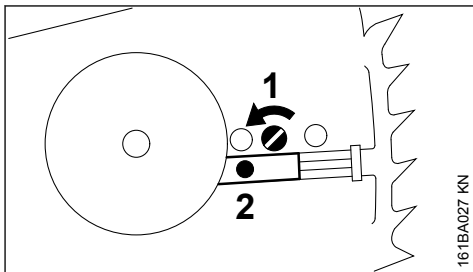

- Skrūvi (1) grieziet pa kreisi, līdz spriegošanas aizbīdnis (2) kreisajā pusē piekļaujas korpusa rievai.

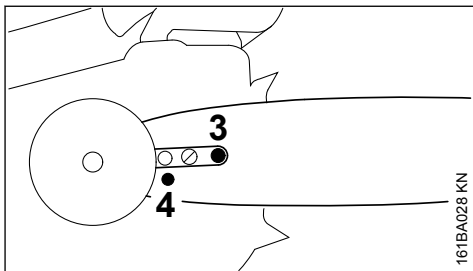

- Uzspriediet vadotnes slīdi uz skrūves (3) un uzvelciet fiksācijas atveri (4) uz fiksācijas aizbīdņa tapas.

6.4 Zāģa ķēdes uzlikšana



BRĪDINĀJUMS

Uzvelciet aizsargcimdus – ar asajiem griezējzobiem var savainoties!

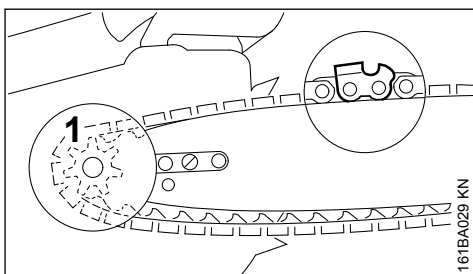

- ▶ Zāga ķēdi aplieciet ap ķēdes ratu (1) un uzlieciet uz vadotnes sliedes – zobu griezējamajām jābūt pavērstām pa labi.

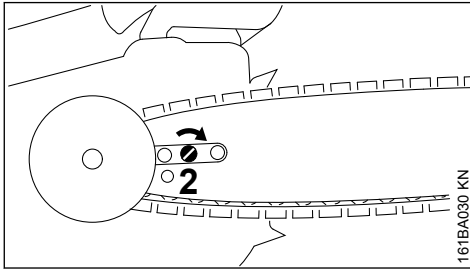

- ▶ Skrūvi (2) grieziet pa labi, līdz zāga ķēde apakšā vēl nedaudz nokarājas – un vadošo elementu izciļņus ielieciet sliedes rievā

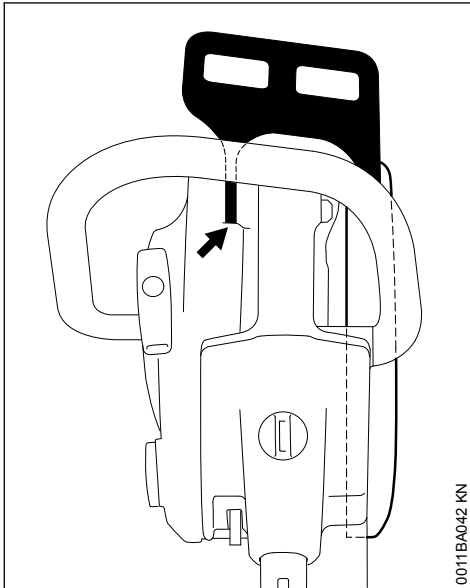

- ▶ Uzlieciet atpakaļ ķēdes rata pārsegu – roku aizsarga atbalsta tapai jānofiksējas uzmvā – pēc tam viegli pievelciet uzgriezni ar roku.
- ▶ Tālākos norādījumus skat. sadaļā "Zāga ķēdes nospriegošana".

7 Zāga ķēdes spriegošana (zāga ķēdes spriegošana no sāniem)

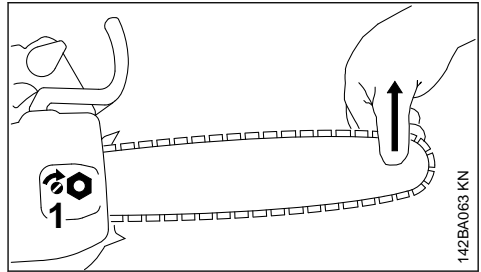

Zāga ķēdes papildu spriegošana darba laikā:

- ▶ Apturiet motoru.
- ▶ Atskrūvējiet uzgriežņus.
- ▶ Turot aiz gala, paceliet vadsliedi.
- ▶ Ar skrūvgriezi grieziet skrūvi (1) pa labi, līdz zāga ķēde piekļaujas sliedes apakšai.
- ▶ Paceliet vēl vadsliedi un stingri pievelciet uzgriežņus.
- ▶ Tālāk: skatīt nodaļā "Zāga ķēdes spriegojuma pārbaude".

Jaunai zāga ķēdei atkārtota spriegošana jāveic biežāk nekā tādai, kas jau ilgāku laiku tiek izmantota darbā!

- ▶ Biežāk pārbaudiet zāga ķēdes spriegojumu – skatīt nodaļā "Norādījumi darbam".

8 Zāga ķēdes spriegojuma pārbaude

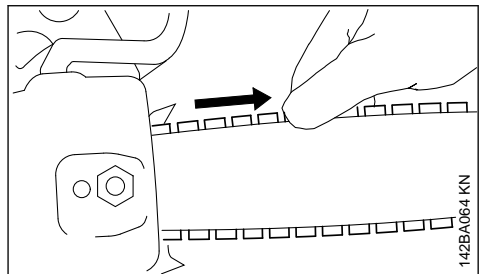

- ▶ Apturiet motoru.
- ▶ Uzvelciet aizsargcimdus.
- ▶ Zāga ķēdei jāpiekļaujas sliedes apakšpusei – un, kad atbrīvota ķēdes bremze, velkot ar roku, ķēdei viegli jāpārvietojas pa vadsliedi.
- ▶ Ja nepieciešams, veiciet zāga ķēdes atkārtotu spriegošanu.

Jaunai zāģa ķēdei atkārtota sprieģošana jāveic biežāk nekā tādai, kas jau ilgāku laiku tiek izmantota darbā.

- Biežāk pārbaudiet zāģa ķēdes sprieģojumu – skatīt nodaļā "Norādījumi darbam".

9 Degviela

Motora darbināšanai jālieto benzīna un motoreļļas maisījums.

BRĪDINĀJUMS

Izvairieties no degvielas nokļūšanas tieši uz ādas un degvielas tvaiku ieelpošanas.

9.1 STIHL MotoMix

STIHL iesaka lietot STIHL MotoMix. Šis gatavais degvielas maisījums nesatur benzolu un svīnu, izeļas ar augstu oktānskaitli un vienmēr nodrošina pareizo maisījuma attiecību.

Lai nodrošinātu maksimālu iekārtas kalpošanas ilgumu, STIHL MotoMix ir sajaukts ar STIHL divtaktu motoreļļu HP Ultra.

MotoMix nav pieejams visos tirgos.

9.2 Degvielas samaisīšana

NORĀDĪJUMS

Nepiemērotas ekspluatācijas vielas vai no noteikumiem atšķirīga maisījuma attiecība var radīt piedziņas mehānisma bojājumus. Zemas kvalitātes benzīns un motoreļļa var sabojāt motoru, blīvgredzenus, cauruļvadus un degvielas tvertni.

9.2.1 Benzīns

Drīkst izmantot tikai **kvalitatīvu benzīnu**, kura oktānskaitlis ir vismaz 90 RON, kas nesatur svīnu vai ir etilēts.

Benzīns, kura spirta saturs ir lielāks par 10 %, var radīt darbības traucējumus motoros ar manuāli regulējamu karburatoru, un tādēļ to nevajadzētu lietot šādu motoru ekspluatācijai.

Motori ar M-Tronic pilnu jaudu sasniedz ar benzīnu, kura spirta saturs ir līdz 25 % (E25).

9.2.2 Motoreļļa

Pašam maisot degvielu, atļauts lietot tikai STIHL divtaktu motoreļļu vai citu augstas veiktspējas motoreļļu, kas atbilst šādām klasēm: JASO FB, JASO FC, JASO FD, ISO-L-EGB, ISO-L-EGC vai ISO-L-EGD.

STIHL nosaka obligāti lietot divtaktu motoreļļu STIHL HP Ultra vai līdzvērtīgu augstas veiktspējas motoreļļu, lai garantētu izmešu robežvērtības visu ražojuma lietošanas ilgumu.

9.2.3 Maisījuma attiecība

izmantojot STIHL divtaktu motoreļļu 1:50; 1:50 = 1 daļa eļļas + 50 daļas benzīna

9.2.4 Piemēri

Benzīna daudzums Litri	STIHL divtaktu eļļa 1:50 Litri	(ml)
1	0,02	(20)
5	0,10	(100)
10	0,20	(200)
15	0,30	(300)
20	0,40	(400)
25	0,50	(500)

- Degvielai piemērotā kannā vispirms jāielej motoreļļa, pēc tam benzīns un kārtīgi jāsamaisa.

9.3 Degvielas maisījuma uzglabāšana

Uzglabāt tikai degvielai piemērotās tvertnēs, drošā, sausā un vēsā vietā, kas ir aizsargāta pret gaismas un saules staru iedarbību.

Degvielas maisījums noveco – jāsamaisa tikai tik daudz, cik var izlietot dažās nedēļās. Degvielas maisījumu nedrīkst uzglabāt ilgāk par 30 dienām. Gaismas, saules, zemas vai augstas temperatūras iedarbībā degvielas maisījums ātrāk var kļūt nederīgs lietošanai.

Taču STIHL MotoMix var bez problēmām uzglabāt līdz pat 2 gadiem.

- Pirms iepildīšanas degvielas maisījuma kannā kārtīgi jāsakrata.

BRĪDINĀJUMS

Kannā var veidoties spiediens – atveriet piesardzīgi.

- Degvielas tvertne un kannā laiku pa laikam kārtīgi jāiztīra.

Degvielas atliekas un tīrīšanai izmantotais šķidrums jāutilizē atbilstoši noteikumiem un apkārtējās vides aizsardzības prasībām!

10 Iepildiet degvielu



10.1 Ierīces sagatavošana

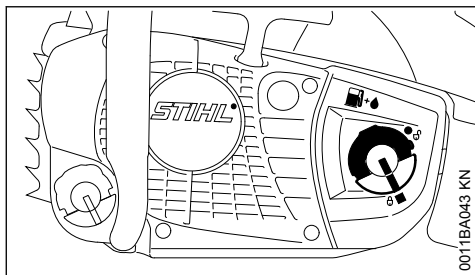

001BA043 KN

- Pirms degvielas iepildīšanas jānoņirā tvertnes vāciņš un tā apkārtnē, lai degvielas tvertnē neiekļūtu neīrūmi
- Novietojiet ierīci tā, lai tvertnes vāciņš atrastos augšpusē.

10.2 Atvēršana

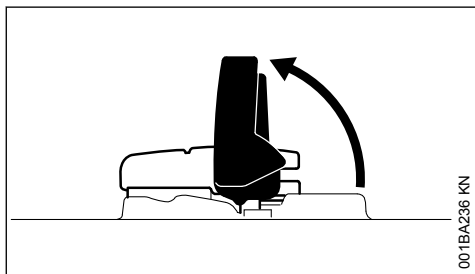

001BA236 KN

- Atlokiet stīpu.

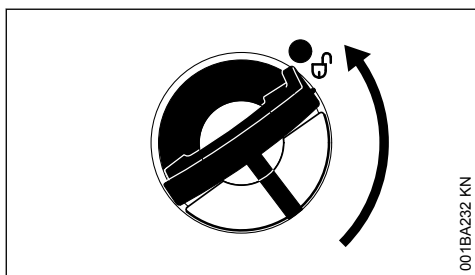

001BA232 KN

- Pagrieziet tvertnes vāciņu (apm. 1/4 apgrieziena).

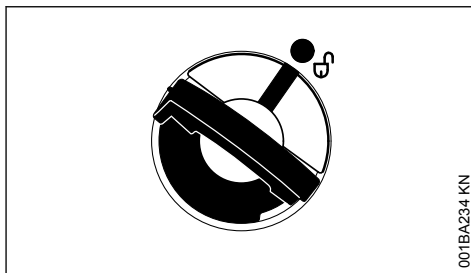

001BA234 KN

Markējuma atzīmēm uz tvertnes vāciņa un degvielas tvertnes jāsakrīt.

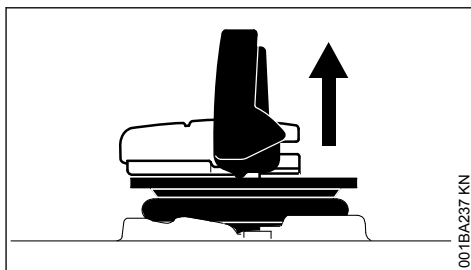

001BA237 KN

- Noņemiet tvertnes vāciņu.

10.3 Iepildiet degvielu.

Iepildot degvielu, neizlaistiet un nepiepildiet tvertni līdz augšmalai.

STIHL iesaka izmantot STIHL degvielas uzpildes sistēmu (papildu piederums).

- Iepildiet degvielu.

10.4 Aizvēršana

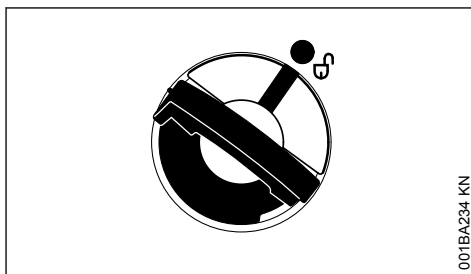

001BA234 KN

Stīpa atrodas vertikāli:

- uzlieciet tvertnes vāciņu – markējuma atzīmēm uz vāciņa un uz degvielas tvertnes jāsakrīt.
- Piespiediet tvertnes vāciņu uz leju līdz atdurei.

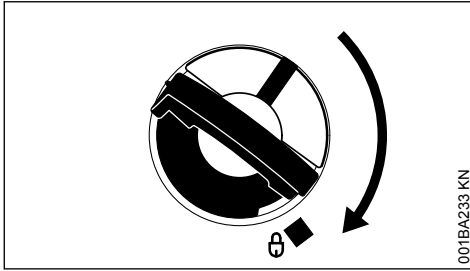

001BA233 KN

- Turiet tvertnes vāciņu nospiestu un grieziet to pulksteņa rādītāja kustības virzienā, līdz tas nofiksējas.

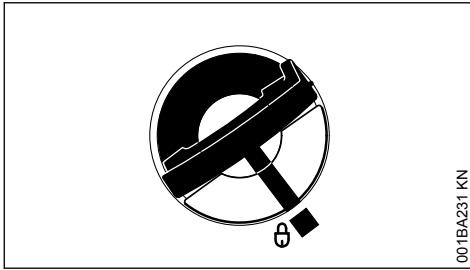

001BA231 KN

Tad marķējuma atzīmes uz tvertnes vāciņa un degvielas tvertnes sakrītīs.

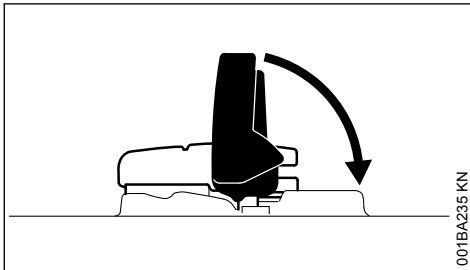

001BA235 KN

- Pielokiet spēju.

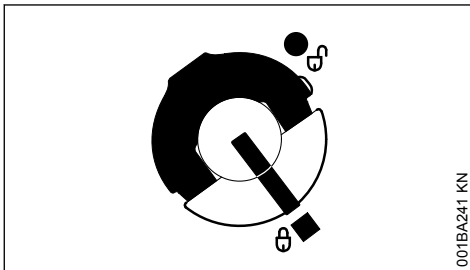

001BA241 KN

Tvertnes vāciņš ir nobloķēts.

10.5 Ja tvertnes vāciņu nevar nofiksēt attiecībā pret degvielas tvertni

tvertnes vāciņa apakšdaļa ir sagriezusies attiecībā pret augšdaļu.

- Tvertnes vāciņš jānoņem no degvielas tvertnes un jāskatās uz to no augšas.

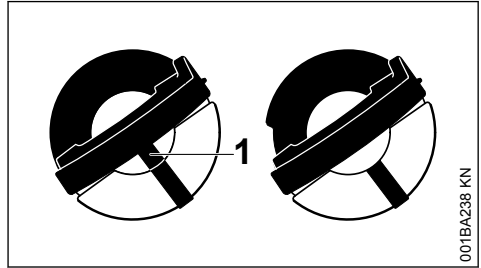

001BA238 KN

pa kreisi: sagriezusies tvertnes vāciņa apakšdaļa – iekšējā marķējuma atzīme (1) nesakrīt ar ārējo marķējuma atzīmi

pa labi: tvertnes vāciņa apakšdaļa pareizā pozīcijā – iekšējā marķējuma atzīme atrodas zem stīpas. Tā nesakrīt ar ārējo marķējuma atzīmi.

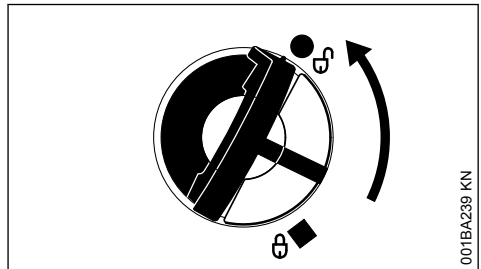

001BA239 KN

- Uzlieciet tvertnes vāciņu un grieziet pretēji pulksteņa rādītāja kustības virzienam tik ilgi, līdz tas ieķeras iepildes išcaurules ligzdā.
- Turpiniet griezt pretēji pulksteņa rādītāja kustības virzienam (apm. 1/4 apgrieziena) – tādā veidā tvertnes vāciņa apakšdaļa tiek sagriezta pareizā pozīcijā.
- Pagrieziet tvertnes vāciņu pulksteņa rādītāja kustības virzienā un aizveriet – skat. sadaļu "Aizvēršana".

11 Kēdes eļļa

Automātiskai, nepārtrauktai zāģa ķēdes un vadotnes sliežu eļļošanai jālieto tikai ekoloģiski nekaitīga augstas kvalitātes ķēžu eļļa – vislabāk ieteicams izvēlēties STIHL BioPlus ar īsu bioloģiskās noārdīšanās laiku.

NORĀDĪJUMS

Bioloģiskajai ķēžu eļļai jābūt pietiekami noturīgai pret novecošanu (jāizvēlas, piemēram, STIHL BioPlus). Eļļa ar nepietiekamu noturību pret novecošanu ir tendēta uz ātru sasveķošanās. Tā rezultātā veidojas stingras, grūti noīrāmas nogulsnes, jo īpaši ķēdes piedziņas zonā un pie zāģa ķēdes, kas var novest pat pie eļļas sūkņa nobloķēšanās.

Zāģa ķēdes un vadotnes sliežu kalpošanas ilgumu būtiski ietekmē smēreļļas īpašības, tādēļ jālieto tikai speciāla ķēžu eļļa.

**BRĪDINĀJUMS**

Nedrīkst lietot vecu eļļu! Veca eļļa, nonākot ilgstošā saskarē ar ādu, var izraisīt ādas vēzi, turklāt rada kaitējumu apkārtējai videi!

NORĀDĪJUMS

Vecai eļļai nepiemīt nepieciešamās eļļošanas īpašības, un ķēdes eļļošanai tā nav derīga.

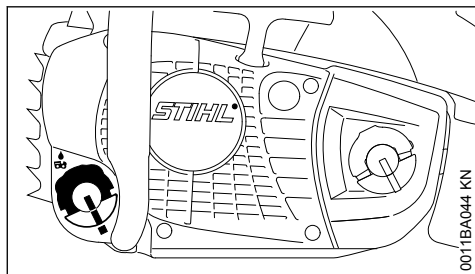
12 Iepildiet ķēdes eļļu**12.1 Ierīces sagatavošana**

- ▶ Kārīgi jānotīra tvertnes vāciņš un tā apkārtnē, lai eļļas tvertnē neiekļūtu netīrumi.
- ▶ Novietojiet ierīci tā, lai tvertnes vāciņš atrastos augšpusē.
- ▶ Atveriet tvertnes vāciņu.

12.2 Iepildiet ķēžu smēreļļu.

- ▶ Ķēžu smēreļļa jāiepilda katrā degvielas uzpildes reizē.

Uzpildes laikā raugieties, lai smēreļļa neizšļakstītos, un nepiepildiet tvertni līdz augšmalai.

STIHL iesaka izmantot STIHL ķēžu smēreļļas iepildīšanas sistēmu (papildu piederums).

- ▶ Aizveriet tvertnes vāciņu.

Kad degvielas tvertnē iepildītā degviela ir izlietota, eļļas tvertnē vēl ir jābūt nelielam daudzumam ķēžu smēreļļas.

Ja eļļas daudzums tvertnē nesamazinās, iespējams, ka ir radies smēreļļas padeves traucējums: jāpārbauda ķēdes eļļošana, jāatīra eļļas kanāli, vajadzības gadījumā jāvērsas pie dīlera. STIHL iesaka uzticēt tehniskās apkopes un remonta darbu izpildi tikai STIHL dīlerim.

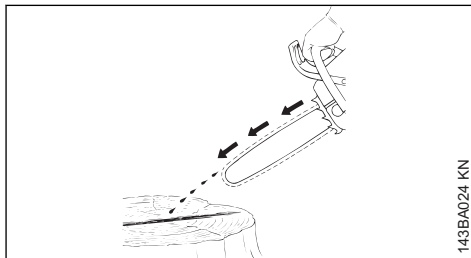
13 Pārbaudiet ķēdes eļļojumu

Zāģa ķēdei ir jābūt vienmēr nedaudz ieziestai ar eļļu.

NORĀDĪJUMS

Nekad nestrādājiet bez ķēdes eļļošanas! Darbinot sausu zāģa ķēdi, griezējinstrumentis īsā laikā tiks nelabojami sabojāts. Pirms darba sākšanas vienmēr pārbaudiet ķēdes eļļojuma un eļļas tvertnes stāvokli.

Katrai jaunai ķēdei ir nepieciešams 2 līdz 3 minūšu ieskriešanās laiks.

Pēc iestrādāšanās jāpārbauda un, ja nepieciešams, jākorrigē ķēdes nosprīgojums – skat. sadaļu "Zāģa ķēdes nosprīgojuma pārbaude".

14 Ķēdes bremze

14.1 Zāga ķēdes bloķēšana

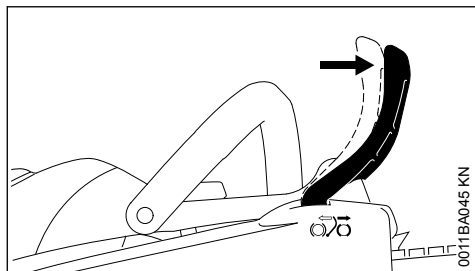

- ārkārtas gadījumā
- iedarbināšanas brīdī
- tukšgaitā

Ar kreiso roku spiediet roku aizsargu sliedes gala virzienā – vai ļaujiet tam notikt automātiski zāga atsietena rezultātā: zāga ķēde tiek noblokēta un apstājas.

14.2 Ķēdes bremzes atbrīvošana

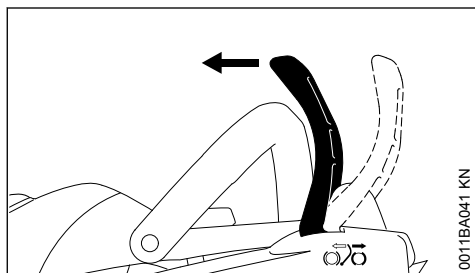

- Pavelciet roku aizsargu uz roktura caurules pusi.

NORĀDĪJUMS

Pirms gāzes sviras aktivēšanas (izņemot funkciju pārbaudi) un pirms zāgēšanas ķēdes bremze jāatbrīvo.

Palielināti motora apgriezieni, kad ir bloķēta ķēdes bremze (zāga ķēde nekustas), jau pēc īsa laika izraisa piedziņas mehānisma un ķēdes piedziņas (sajūga, ķēdes bremzes) bojājumus.

Ķēdes bremze tiek automātiski aktivēta pietiekami spēcīga zāga atsietena gadījumā – roku aizsarga masas inerces rezultātā. Roku aizsargs pārvietojas uz priekšu sliedes gala virzienā – arī tad, ja kreisā roka neatrodas pie roktura caurules aiz roku aizsarga, piemēram, koka nozāgēšanas laikā.

Ķēdes bremze funkcionē tikai tad, ja nekādā veidā netiek izmainīts roku aizsargs.

14.3 Ķēdes bremzes funkciju pārbaude

Katru reizi pirms darba sākuma: motoram darbojoties tukšgaitā, nobloķējiet zāga ķēdi (roku aizsargs sliedes gala virzienā) un īslaicīgi (maks. 3 sekundes) dodiet pilnu gāzi – zāga ķēde nedrīkst griezties līdz. Roku aizsargam jābūt tīram un jākustas viegli.

14.4 Ķēdes bremzes apkope

Ķēdes bremze nolieojas berzes (dabiskā nodiluma) dēļ. Lai tā spētu izpildīt savu funkciju, apmācītam personālam regulāri jāveic tās tehniskā apkope. STIHL iesaka uzticēt tehniskās apkopes un remonta darbu izpildi tikai STIHL dīlerim.

Jāievēro šādi intervāli:

pilna laika eksploatācija:	reizi ceturksnī
nepilna laika eksploatācija:	reizi pusgadā
neregulāra lietošana:	reizi gadā

15 Eksploatācija ziemas apstākļos



15.1 Temperatūrā, kas zemāka par +10 °C

- Jāpiemontē ķēdes rata pārsegs – skat. sadaļu "Vadotnes sliedes un zāga ķēdes montāža".

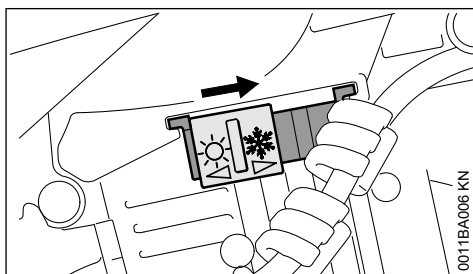

- Aizbīdnis jāpārvieto "Ziemas eksploatācijas apstākļu" pozīcijā ❄.

Režīmā "Ziemas eksploatācijas apstākļi" papildus aukstajam gaisam tiek iesūktis arī silts gaiss no cilindra zonas. Tādējādi tiek novērsta gaisa filtra un karburatora apledošana.

15.2 Izmantošana temperatūrā, kas augstāka par +20 °C

- Aizbīdnis obligāti jāpārbīda atpakaļ "Vasaras eksploatācijas apstākļu" pozīcijā ☀.

NORĀDĪJUMS

Motora darbības traucējumu risks – pārkaršana!

16 Motora iedarbināšana un apturēšana

16.1 Kombinētās sviras stāvokļi

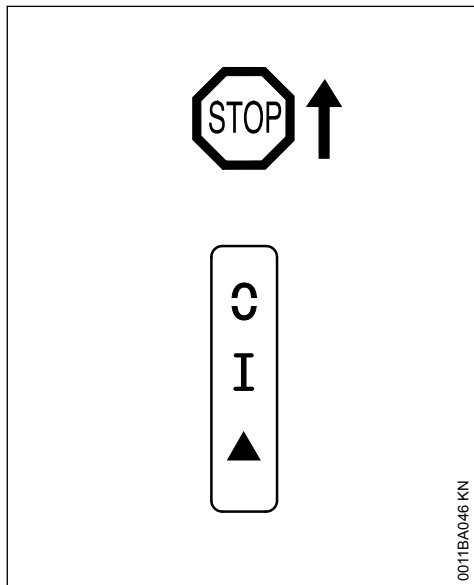

0011BA046 KN

STOP vai – lai izslēgtu aizdedzi, kombinētā svira jāpaspiež pozīcijas **STOP** vai virzienā. Pēc kombinētās sviras atlaišanas tā atsperes spēka iedarbībā atgriežas darba stāvoklī **I**.

BRĪDINĀJUMS

Pēc motora darbības pārtraukuma aizdedze tiek automātiski ieslēgta no jauna. Motoru jebkurā brīdī var palaist ar iedarbināšanas ierīces palīdzību.

Darba stāvoklis I – šajā stāvoklī tiek iedarbināts silts motors vai tas darbojas.

Starts – šajā stāvoklī tiek iedarbināts motors.

16.2 Kombinētās sviras iestatīšana

Lai kombinēto sviru no darba stāvokļa **I** pārvietotu stāvoklī "Starts" , vienlaicīgi jānospiež un jātur gāzes sviras fiksators un gāzes svira, kombinētā svira jāpārvieto "Starts" virzienā līdz atdurei un vienlaicīgi jāatlaiž gāzes svira un

gāzes sviras fiksators. Atlaidiet kombinēto sviru – kombinētā svira automātiski pārvietojas atpakaļ **Start** pozīcijā.

Nospiežot gāzes sviras fiksatoru un vienlaicīgi viegli nospiežot gāzes sviru, kombinētā svira no stāvokļa "Starts" pārlec darba stāvoklī **I**.

Lai izslēgtu motoru, kombinētā svirai jāpārvieto **STOP** vai virzienā – pēc atlaišanas kombinētā svira atsperes spēka iedarbībā atgriežas darba stāvoklī **I**.

16.3 Modelis ar ErgoStart

Vairākas reizes iespiediet manuālā degvielas sūkņa pogu - arī tad, ja poga vēl ir piepildīta ar degvielu:

- iedarbinot pirmo reizi
- ja tvertne bijusi izstrādāta tukša (motors beidzis darboties)

16.4 Motorzāga turēšana

Pastāv divas iespējas, kā turēt motorzāģi tā iedarbināšanas laikā.

16.4.1 Uz zemes

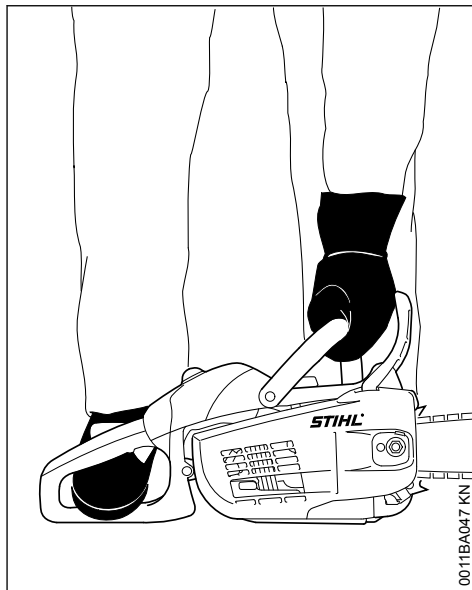

0011BA047 KN

- Motorzāģi novietojiet stabili uz zemes, ieņemiet drošu stāvokli; nedrīkst pieļaut zāģa ķēdes saskari ar jebkādiem priekšmetiem, kā arī ar zemi.

- ▶ Ar kreiso roku turot roktura cauruli, spiediet motorzāģi stingri pie zemes – īkšķis atrodas zem roktura caurules.
- ▶ Ar labo kāju uzkāpiet uz aizmugurējā roktura.

16.4.2 Starp ceļiem vai augšstilbiem

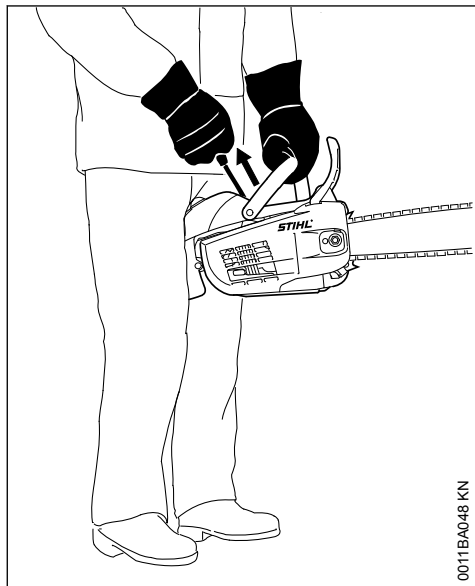

0011BA048 KN

- ▶ Piespiediet aizmugurējo rokturi ar celi vai augšstilbu.
- ▶ Ar kreiso roku turiet roktura cauruli – īkšķis atrodas zem roktura caurules.

16.5 Iedarbināšana

16.5.1 Standarta modelis

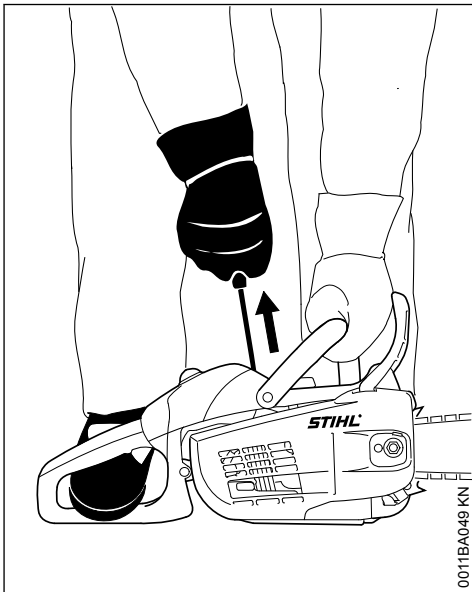

0011BA049 KN

- ▶ Ar labo roku lēnām izvelciet palaidētrosi līdz atdurei un tad ātri un spēcīgi velciet to ārā – to darot, roktura cauruli spiediet uz leju, trosi nedrīkst izvilkt līdz galam – **tā var pārtrūkt!** Palaidētrosei nedrīkst ļaut ātri ievilkties – ievadiet to atpakaļ vertikāli, lai tā pareizi uzfītos

Ja motors ir jauns vai ticis ilgstoši uzglabāts, ierīcēm, kam papildus nav manuālā degvielas sūkņa, var būt nepieciešama vairākkārtēja palaidētroses izvilkšana – līdz tiek padots pietiekams daudzums degvielas.

16.5.2 Modelis ar ErgoStart

- ▶ Ar labo roku lēnām un vienmērīgi izvelciet palaidētrosi – to darot, roktura cauruli spiediet uz leju – trosi nedrīkst izvilkt līdz galam – **tā var pārtrūkt!**
- ▶ Palaidētrosei nedrīkst ļaut ātri ievilkties – ievadiet to atpakaļ vertikāli, lai tā pareizi uzfītos

16.6 Motorzāģa iedarbināšana

! BRĪDINĀJUMS

Motorzāģa darbības zonā nedrīkst uzturēties citas personas.

16.6.1 Modelis ar ErgoStart

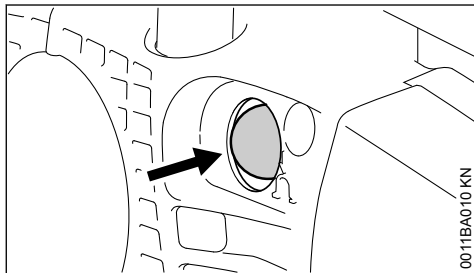

- ▶ Manuālā degvielas sūkņa degvielas padeves pogu nospiediet vismaz piecas reizes – arī tad, ja poga vēl ir piepildīta ar degvielu.

16.6.2 Visiem modeļiem

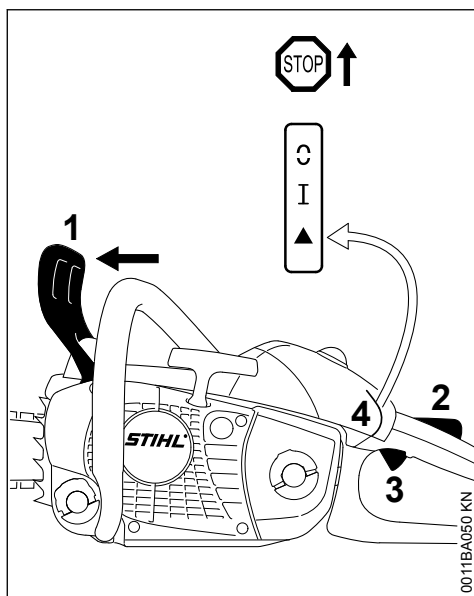

- ▶ Rokas norobežotāju (1) paspiediet uz priekšu – zāģa ķēde ir bloķēta.

Kombinētā svira (4) ir darba stāvoklī I.

- ▶ Ja motors ir auksts: Vienlaicīgi nospiediet gāzes sviras fiksatoru (2) un gāzes sviru (3) un stingri turiet – iestatiet kombinēto sviru (4) stāvoklī "Starts" ▲.

- ▶ Turiet motorzāģi
- ▶ Velciet palaidējtrose rokturi ātri un spēcīgi tik bieži, līdz motors sāk darboties
- ▶ Ja motoru tomēr nav iespējams iedarbināt: pagrieziet kombinēto sviru (4) stāvoklī "Starts" ▲ un atkārtoti darbiniet motorzāģi

16.7 Tiklīdz motors darbojas.

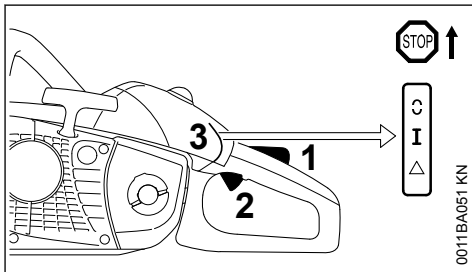

- ▶ Ja motors tika iedarbināts stāvoklī "Starts" ▲ : Vienlaikus īsi nospiediet gāzes sviras fiksatoru (1) un gāzes sviru (2), kombinētā svira (3) pārlec darba stāvoklī I, un motors sāk darboties tukšgaitas režīmā.

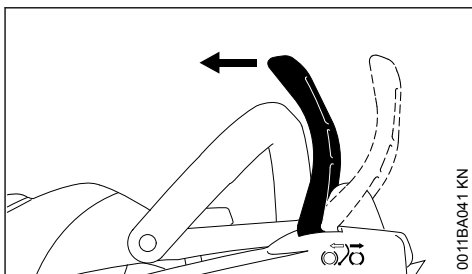

- ▶ Pavelciet roku aizsargu uz roktura caurules pusi.

Ķēdes bremze ir atbrīvota – motorzāģis ir gatavs darbam.

NORĀDĪJUMS

Dodiet gāzi tikai pēc tam, kad ķēdes bremze ir atbrīvota. Palielināti motora apgriezieni, kad ir bloķēta ķēdes bremze (zāģa ķēde nekustas), jau pēc īsa laika izraisa sajūga un ķēdes bremzes bojājumus.

16.8 Ļoti zemā temperatūrā

- ▶ Ja nepieciešams, iestatiet ziemas režīmu – skat. nodaļu "Eksploatacija ziemas apstākļos".

16.9 Motora izslēgšana

- ▶ Nospiediet kombinēto sviru **STOP** vai \odot virzienā – pēc atlaišanas kombinētā svira atspēres spēka iedarbībā atgriežas darba stāvoklī **I**.

16.10 Ja motors neiedarbojas

- ▶ Pārbaudiet, vai visi vadības elementi ir pareizi iestati.
- ▶ Pārbaudiet, vai tvertnē ir degviela, ja nepieciešams, iepildiet to.
- ▶ Pārbaudiet, vai aizdedzes sveces uzgalis ir stingri uzsprauts.
- ▶ Atkārtojiet iedarbināšanas procesu.

vai:

Pastāv iespēja, ka motora degkamerā atrodas pārāk trekns gaisa maisījums, kas nespēj aizdegties - motors ir pārsūcis degvielu.

- ▶ Demontējiet aizdedzes sveci, skat. sadaļu "Aizdedzes svece".
- ▶ Izžāvējiet aizdedzes sveci.
- ▶ Turiet ierīci uz zemes.
- ▶ Līdz galam nospiediet kombinēto sviru **STOP** vai \odot virzienā.



BRĪDINĀJUMS

Ja kombinēto sviru nepārtraukti nespiež **STOP** vai \odot virzienā, var rasties dzirkstele.

- ▶ Vairākas reizes aktivējiet iedarbināšanas ierīci.
- ▶ Atlaidiet kombinēto sviru – tā pārvietojas darba stāvoklī **I**.
- ▶ Iemontējiet aizdedzes sveci – skat. sadaļu "Aizdedzes svece".
- ▶ Turiet un iedarbiniet motorzāģi.

17 Norādījumi darbam

17.1 Uzsākot darbu pirmoreiz

Jauno ierīci līdz trešajai degvielas tvertnes piepildīšanas reizei ar lieliem apgrīzieniem nedarbiniet bez slodzes, lai piestrādes laikā nerastos papildu noslogojums. Piestrādes laikā kustīgajām detaļām ir savstarpēji jāpiestrādājas – piedziņas mehānismā ir palielināta berzes pretestība. Motors sasniedz savu maksimālo jaudu pēc darba laika, kas vajadzīgs lai izlietotu 5 līdz 15 reizes uzpildītu degvielas tvertni.

17.2 Darba laikā

NORĀDĪJUMS

Dodiet gāzi tikai pēc tam, kad ķēdes bremze ir atbrīvota. Palielināti motora apgrīzieni ar bloķētu ķēdes bremzi (zāģa ķēde nekustas) jau pēc īsa laika izraisa piedziņas mehānisma un ķēdes piedziņas (sajūga, ķēdes bremzes) bojājumus.

17.2.1 Ķēdes spriegojums jākontrolē biežāk

Jaunai zāģa ķēdei atkārtota spriegošana jāveic biežāk nekā tādai, kas jau ilgāku laiku tiek izmantota darbā.

17.2.2 Aukstā stāvoklī

Zāģa ķēdei jāpiekļaujas sliedes apakšpusei, taču, velkot ar roku, tai jākustas pāri vadslidei. Ja nepieciešams, ķēdi nospriegojiet atkārtoti – skatīt nodaļā "Zāģa ķēdes spriegošana".

17.2.3 Darba temperatūrā

Zāģa ķēde izstiepijas un nokarājas. Vadošie elementi sliedes apakšpusē nedrīkst būt redzami no rievās – pretējā gadījumā zāģa ķēde varētu nolēkt. Atkārtoti nospriegojiet zāģa ķēdi – skatīt nodaļā "Zāģa ķēdes spriegošana".

NORĀDĪJUMS

Atdziestot, zāģa ķēde savelkas. Zāģa ķēde, kas nav atspriegota, var sabojāt kloķvārpstu un gultni.

17.2.4 Pēc ilgāka darba pilnas slodzes režīmā

Ļaujiet motoram neilgu laiku darboties tukšgaitā, lai lielāko siltuma daudzumu novadītu ar dzesējošā gaisa plūsmu, nodrošinot, ka piedziņas mehānisma detaļas (aizdedzes iekārta, karburators) netiktu termiski ekstremāli pārslogotas.

17.3 Pēc darba

- ▶ Atspriegojiet zāģa ķēdi, ja tā darba laikā tikusi atkārtoti nospriegota, zāģim esot darba temperatūrā.

NORĀDĪJUMS

Zāģa ķēde pēc darba noteikti jāatsprieģo! Atdziesot, zāģa ķēde savielkas. Zāģa ķēde, kas nav atspriegota, var sabojāt kloķvārpstu un gultni.

17.3.1 Nelielos darba pārtraukumos

Iaujiet motoram atdzist. Ierīci ar piepildītu degvielas tvertni novietojiet uzglabāšanai sausā vietā, kur tuvumā nav siltuma avotu.

17.3.2 Ilgos darba pārtraukumos

skaītīt nodaļā "Ierīces uzglabāšana".

18 Eļļas daudzuma noregulēšana

Dažādiem zāģējuma garumiem, koksnes veidiem un darba metodēm ir nepieciešams atšķirīgs eļļas daudzums.

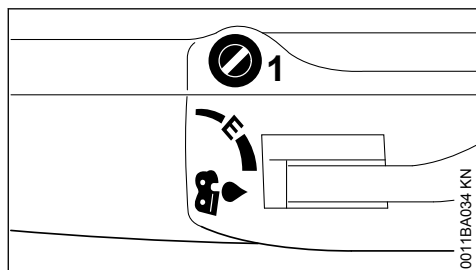

Ar iestatīšanas skrūvi (1) ierīces augšpusē iespējams pēc vajadzības piergulēt eļļas padeves daudzumu.

Ematic pozīcija (E), vidējs eļļas padeves daudzums –

- iestatīšanas skrūve jāpagriež pozīcijā "E" (Ematic pozīcijā).

Eļļas padeves daudzuma palielināšana –

- iestatīšanas skrūve jāpagriež pulksteņa rādītāja kustības virzienā.

Eļļas padeves daudzuma samazināšana –

- iestatīšanas skrūve jāpagriež pretēji pulksteņa rādītāja kustības virzienam.

NORĀDĪJUMS

Ķēdei vienmēr jābūt pārklātai ar ķēžu smērēļu.

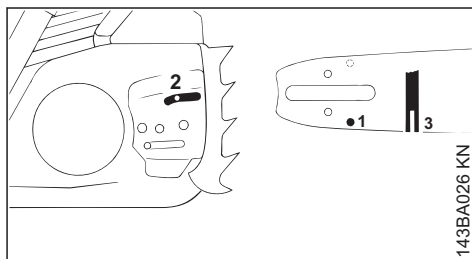
19 Vadotnes uzturēšana kārtībā

- Vadotnes sliede jāapgriež otrādi – ikreiz pēc ķēdes uzasināšanas un pēc ķēdes maiņas, lai nepieļautu sliedes nodilumu tikai vienā pusē, īpaši pagriezienu vietās un apakšā
- Regulāri izīriet eļļas ieplūdes atveri (1), eļļas izplūdes kanālu (2) un sliedes rievu (3)
- Izmēriet rievas dziļumu – ar mērstieni uz viļes šablona (papildu piederums) – tajā vietā, kur ir vislielākais rītes virsmas nodilums

Ķēdes tips	Ķēdes solis	Minimālais rievas dziļums
Picco	1/4" P	4,0 mm
Rapid	1/4"	4,0 mm
Picco	3/8" P	5,0 mm
Rapid	3/8"; 0.325"	6,0 mm
Rapid	0.404"	7,0 mm

Ja rieva ir vizmāz tik dziļā:

- Vadsliede jānomaina

Pretējā gadījumā vadošie elementi slīpējas pret rievas pamatni – zoba kāja un savienojošie elementi nepieklaujas sliedes rītes virsmai.

20 Gaisa filtra tīrīšana

20.1 Ja motora jauda manāmi samazinās

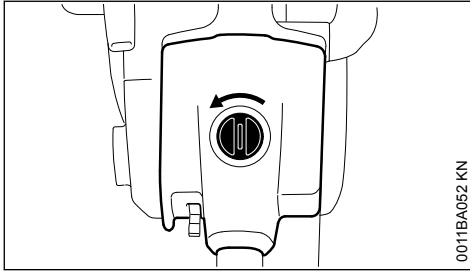

0011BA052 KN

- ▶ pagrieziet aizslēgu par 90° pa kreisi.
- ▶ Noņemiet pārsegu virzienā uz augšu.

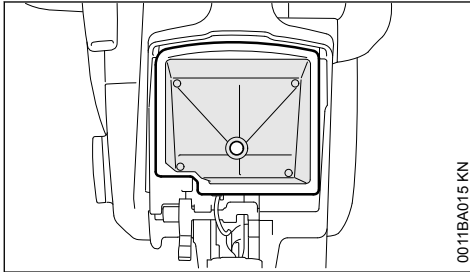

0011BA015 KN

- ▶ Virzienā uz augšu noņemiet gaisa filtru.
- ▶ Filtrs jāmazgā STIHL speciālajā tīrīšanas līdzeklī (papildu piederums) vai tīrā, neuzliesmojošā tīrīšanas šķidrumā (piemēram, siltā ziepju ūdenī) un jāizžāvē.

NORĀDĪJUMS

Vates auduma filtru (ja paredzēts aprīkojumā) nefiltrēt ar suku!

Bojāts filtrs jānomaina.

21 M-Tronic

Darba laikā motorzāģis automātiski iestata optimālo jaudu. Pateicoties kalibrēšanai, motorzāģis iespējams ātrāk iestatīt optimālās jaudas režīmā.

Ja āra temperatūra ir mazāka nekā -10°C vai motors ir auksts:

- ▶ iedarbiniet motoru un atbrīvojiet ķēdes bremzi.
- ▶ Uzsildiet motoru apm. 1 minūti ar gāzes triecieniem.
- ▶ Izslēdziet motoru.

Lai veiktu motorzāģa kalibrēšanu, veiciet šādas darbības:

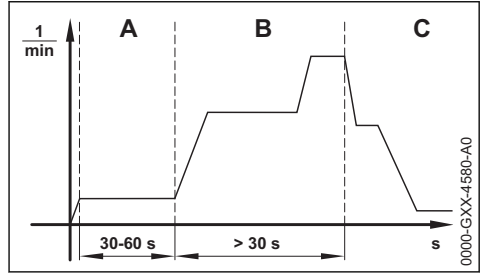

0000-GXX-4580-A0

- ▶ Pārvietojiet kombinēto sviru pozīcijā ▲.
- ▶ Ieslēdziet ķēdes bremzi.
- ▶ Iedarbiniet motoru, nospiežot gāzes sviru. Motors darbojas un kombinētā svira paliek pozīcijā ▲.
- ▶ Darbiniet motoru vismaz 30 līdz maksimāli 60 sekundes, nospiežot gāzes sviru.



BRĪDINĀJUMS

Atbrīvojot ķēdes bremzi, zāģa ķēde var griezties - **savainošanās risks!**

Turiet motorzāģi tā, kā aprakstīts lietošanas instrukcijā un nepieskarieties rotējošai zāģa ķēdei.

- ▶ Atlaidiet ķēdes bremzi.

NORĀDĪJUMS

Atlaižot gāzes sviru pilnībā ir veikta motorzāģa kalibrēšana, tā tiek pārtraukta. Kalibrēšana jāsāk no jauna.

- ▶ Pilnībā turiet nospiestu gāzes sviru.

NORĀDĪJUMS

Kalibrēšanas laikā pilnībā nospiežot gāzes sviru, var tikt veikta nepareiza motorzāģa iestatīšana. Iespējami motorzāģa bojājumi.

- ▶ Pilnībā turiet nospiestu gāzes sviru.
- ▶ Turiet nospiestu gāzes sviru vismaz 30 sekundes.

Motors paātrinās un zāģa ķēde griežas. Motorzāģis tiek kalibrēts. Kalibrēšanas laikā motora apgriezienu skaits mainās un būtiski palielinās.

Ja motors izslēdzas:

- ▶ Mēģiniet atkārtoti veikt motorzāģa kalibrēšanu.

Ja motors atkārtoti izslēdzas:

- ▶ Ieslēdziet ķēdes bremzi.
- ▶ neizmantojiet motorzāģi un lūdziet STIHL tirgotāja palīdzību. Motorzāģis ir bojāts.

Tiklīdz motora apgriezumu skaits dzirdami un jūtami samazinās:

- ▶ atlaidiet gāzes sviru.

Motors darbojas tukšgaitas režīmā. Motorzāģis ir kalibrēts un gatavs darbam.

22 Aizdedzes svece

- ▶ Ja motora jauda ir nepietiekama, to ir grūti iedarbināt vai tukšgaitā tas darbojas ar traucējumiem, vispirms ir jāpārbauda aizdedzes svece.
- ▶ Pēc apm. 100 darba stundām nomainiet aizdedzes sveci – taču, ja elektrodi ir stipri apdeguši, tad vēl agrāk. Izmantojiet tikai STIHL norādītās, radio traucējumus neradošās aizdedzes sveces – skatīt nodaļā "Tehniskie dati".

22.1 Aizdedzes sveces demontāža

- ▶ Pārvietojiet kombinēto sviru "stop" stāvoklī 0.

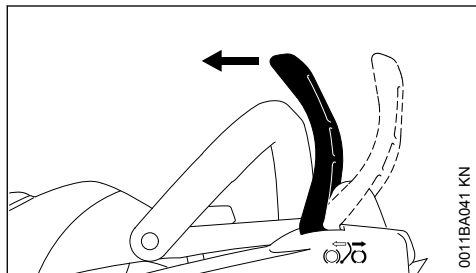

- ▶ Ķēdes bremzes atbrīvošana

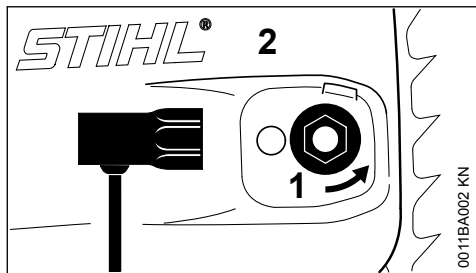

- ▶ Pret nokrišanu nostiprinātos uzgriežņus (1) pagrieziet pa kreisi, līdz tie brīvi karājas ķēdes rata pārsegā.
- ▶ Noņemiet ķēdes rata pārsegu (2) kopā ar nostiprinātajiem uzgriežņiem.

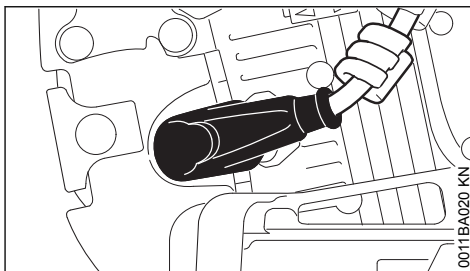

- ▶ Noņemiet aizdedzes sveces uzgali.
- ▶ Izskrūvējiet aizdedzes sveci.

22.2 Pārbaudiet aizdedzes sveci

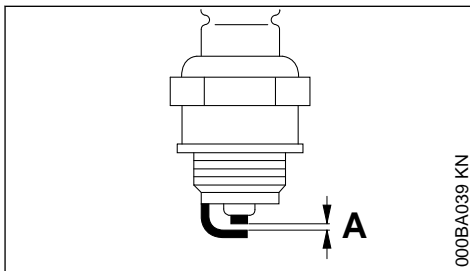

- ▶ Noīriet netīru aizdedzes sveci.
- ▶ Pārbaudiet elektrodu attālumu (A) un, ja nepieciešams, pieregulējiet to. Attālumu vērtības skatiet nodaļā "Tehniskie dati".
- ▶ Novērsiet aizdedzes sveces piesārņojuma iemeslus.

Iespējamie iemesli ir:

- par daudz motoreļļas degvielā
- netīrs gaisa filtrs
- apgrūtināti darba apstākļi

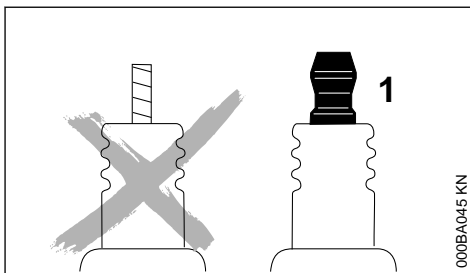

**BRĪDINĀJUMS**

Ja pieslēguma uzgrieznis (1) nav pievilkts vai tā nav, iespējama dzirksteļu veidošanās. Strādājot viegli uzliesmojošā vai sprādzienbīstamā vidē, iespējama ugunsgrēku vai eksploziju rašanās. Iespējamā smagas traumas vai mantiskie bojājumi.

- ▶ Izmantojiet aizdedzes sveces bez traucējumiem novadošā rezistora ar fiksētu pieslēguma uzgriezni.

22.3 Aizdedzes sveces iebūvēšana

- ▶ Ieskrūvējiet aizdedzes svenci un stingri uzspiediet aizdedzes sveces uzgali – samontējiet detaļas apgrieztā secībā kā aprakstīts iepriekš.

23 Ierīces uzglabāšana

Ja darba pārtraukumi ir sākot no apm. 3 mēnešiem

- ▶ Labi vēdinātā vietā iztukšojiet degvielas tvertni un izfīriert to.
- ▶ Degvielu utilizējiet atbilstoši norādījumiem un apkārtējās vides aizsardzības noteikumiem.
- ▶ Darbiniet karburatoru tukšgaitā, jo pretējā gadījumā karburatora membrānas var salipt.
- ▶ Noņemiet zāģa ķēdi un vadotni, notīriet un apsmidziniet ar aizsargēllu.
- ▶ Ierīci kārtīgi notīriet, jo īpaši cilindra ribas un gaisa filtru.
- ▶ Izmantojot bioloģisko ķēdes ieziešanas eļļu (piem., STIHL BioPlus), pilnībā uzpildiet smēreļļas tvertni.
- ▶ Uzglabājiet ierīci sausā un drošā vietā. Nodrošiniet pret nesankcionētu lietošanu (piem., no bērniem).

24 Ķēdes rata pārbaude

- ▶ Atbrīvojiet ķēdes bremzi – roku aizsargu pavelciet roktura caurules virzienā.
- ▶ Noņemiet ķēdes rata pārsegu, zāģa ķēdi un vadotnes sliedi

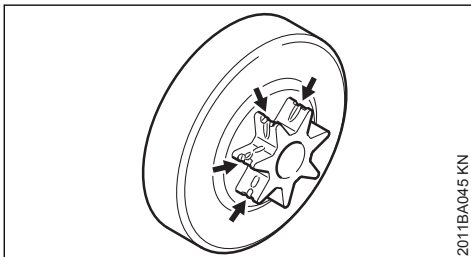
24.1 Ķēdes rata nomainīšana

2011BA045 KN

- pēc divu zāģa ķēžu nolietotāšanās vai agrāk
- kad piestrādes sliedes (bultas) kļuvušas dziļākas par 0,5 mm – citādi tas nelabvēlīgi ietekmēs zāģa ķēdes darbību – pārbaudei izmantojiet kontrolšablonu (papildu piederums)

Ķēdes rats tiek saudzēts, ja ekspluatācijas laikā pārmaiņus tiek izmantotas divas zāģa ķēdes. Ķēdes rats tiek saudzēts, ja ekspluatācijas laikā pārmaiņus tiek izmantotas divas zāģa ķēdes.

STIHL iesaka izmantot oriģinālos STIHL ķēdes ratus, lai ķēdes bremzei garantētu optimālu funkciju.

Ķēdes rata nomainīšana jāveic tirgotājam. STIHL iesaka uzticēt tehniskās apkopes un remonta darbu izpildi tikai STIHL tirgotājam.

25 Zāģa ķēdes apkope un asināšana**25.1 Ar pareizi uzasinātu zāģa ķēdi ir viegli zāģēt**

Nevainojami uzasināta zāģa ķēde pat ar nelielu padeves spiedienu viegli iegriežas kokā.

Nestrādājiet ar neasu vai bojātu zāģa ķēdi – tas rada lielāku fizisku slodzi, augstāku vibrāciju slodzi, neapmierinošu griezumun un lielu nodilumu.

- ▶ Notīriet zāģa ķēdi.
- ▶ Pārbaudiet, vai zāģa ķēdei nav plaisu un bojātu kniedējumu.
- ▶ Nomainiet bojātās vai nolietotās ķēdes daļas un pielāgojiet tās pārējām ķēdes daļām pēc formas un nolietojuma pakāpes – attiecīgi apstrādājiet.

Zāģa ķēdes ar cietsakausējuma (Duro) pārklājumu ir īpaši noturīgas pret nodilumu. Lai asināšanas iznākums būtu optimāls, STIHL iesaka vērsties pie STIHL dīlera.

**BRĪDINĀJUMS**

Noteikti jāievēro turpmāk norādītie leņķi un izmēri. Nepareizi uzasināta zāga ķēde – īpaši pārāk mazi dziļuma ierobežotāji – var radīt paliecinātu motorzāga noslieci uz atsietena rašanos – **var gūt ievainojumus!**

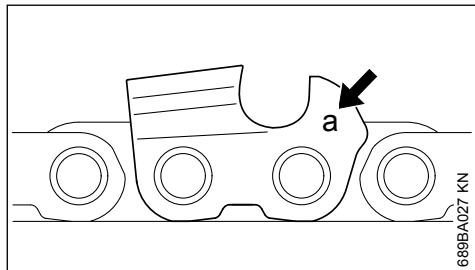
25.2 Ķēdes solis

Ķēdes soļa marķējums (a) ir iespiests katra griezējzoba dziļuma ierobežotāja rajonā.

Marķējums (a)	Ķēdes solis	Collas	mm
7	1/4 P	6,35	
1 vai 1/4	1/4	6,35	
6, P vai PM	3/8 P	9,32	
2 vai 325	0.325	8,25	
3 vai 3/8	3/8	9,32	
4 vai 404	0.404	10,26	

Vīļu diametru izkārtojums dots aiz ķēdes soļa – skatīt tabulā "Asināšanas instrumenti".

Asināšanas laikā jāievēro griezējzoba leņķi.

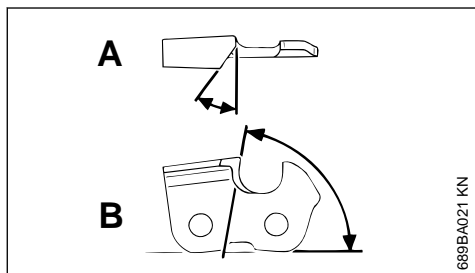
25.3 Asināšanas leņķis un zāga zoba priekšējās skaldnes leņķis**A Asināšanas leņķis**

STIHL zāga ķēdes jāasina 30° asināšanas leņķī. Izņēmums ir zāga ķēdes garengriezumiem ar 10° asināšanas leņķi. Uz garengriezumiem pare-

dzētajām zāga ķēdēm nosaukumā tiek norādīts X.

B Priekšējās skaldnes leņķis

Pielietojot iepriekš aprakstītos vīles iespaidējturētājus un vīļu diametrus, pareizais zāga zoba priekšējās skaldnes leņķis tiek iegūts automātiski.

Zobu formas	Leņķis (°)	
	A	B
Micro = puse kalta zoba, piem., 63 PM3, 26 RM3, 36 RM	30	75
Super = vesels kalta zobs, piem., 63 PS3, 26 RS, 36 RS3	30	60
Garenzāga ķēde, piem., 63 PMX, 36 RMX	10	75

Visiem zāga ķēdes zobu leņķiem jābūt vienādiem. Ja leņķi nav vienādi: nefīdzena, nevienmērīga zāga ķēdes gaita, stiprs nodilums – līdz pat zāga ķēdes saraušanai.

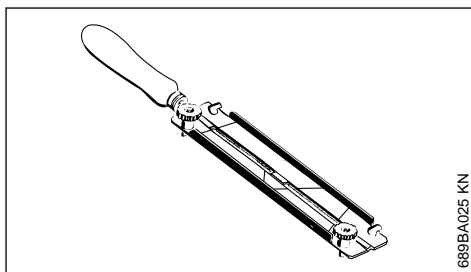
25.4 Vīles iespaidējturētājs**► Izmantojiet vīles iespaidējturētāju**

Zāga ķēdes asināšanai ar roku jāizmanto vīles iespaidējturētājs (papildu piederums, skatīt tabulā "Asināšanas instrumenti"). Uz vīles iespaidējturētājiem ir asināšanas leņķu atzīmes.

Izmantojiet tikai speciālās zāga ķēžu vīles! Citas vīles savas formas un vīlēšanas metožu dēļ nav piemērotas.

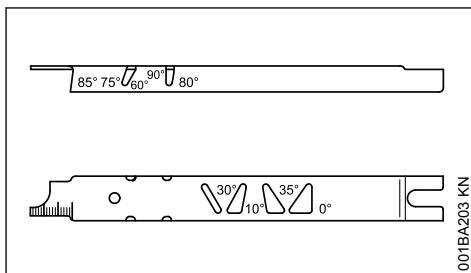
25.5 Leņķu pārbaude

STIHL vīlēšanas šablons (papildu piederums, skatīt tabulā "Asināšanas instrumenti") ir universāls instruments asināšanas un priekšējās skaldnes leņķa, dziļuma ierobežotāja atstatuma, zoba garuma, rievas dziļuma kontrolei, kā arī rievas un eļļas iepļūdes atveres tīrīšanai.

25.6 Pareiza asināšana

- ▶ Asināšanas instrumenti jāizvēlas atbilstoši ķēdes solim.
- ▶ Ja nepiec., iespiļējiet vadsliedi.
- ▶ Nobloķējiet zāga ķēdi - roku norobežotājs uz priekšu.
- ▶ lai tālāk vilktu zāga ķēdi, rokturu caurulei jāuzvelk roku norobežotājs: ķēdes bremze ir atbrīvota. Ja modelim ir ķēdes bremzes sistēma "Quickstop Super", papildus jānospiež gāzes sviras fiksators.
- ▶ Jāasina bieži, jānoņem nedaudz - vienkāršai papildu uzasināšanai pietiek ar diviem trim vīles vilcieniem.

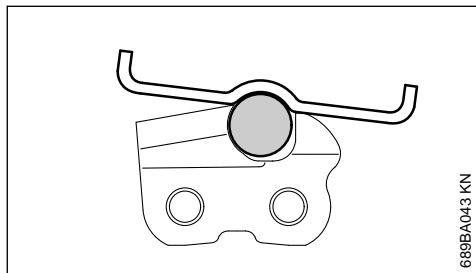
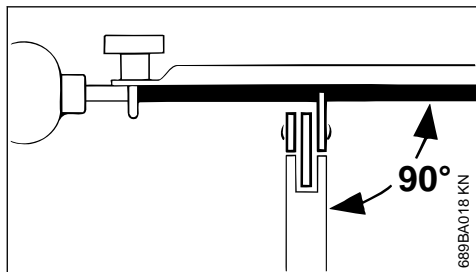

- ▶ Vīles vadīšana: **horizontāli** (taisnā leņķī pret vadsliedes sānu virsmu) atbilstoši norādītajiem leņķiem – atbilstoši atzīmēm uz vīles iespaidētūrētāja – vīles iespaidētūrētājs uz zobu virsotnēm un uz dziļuma ierobežotāja.
- ▶ Vīlēt tikai no iekšpusē uz āru.
- ▶ Vīle ņem tikai virzienā uz priekšu – vadot atpakaļ, vīle jāatceļ.
- ▶ Nedrīkst novīlēt savienojuma un vadošos elementus.
- ▶ Pēc regulāriem intervāliem vīle nedaudz jāpagriež, lai nepieļautu vienpusēju lietošanu.

- ▶ Vīles atskarpe jānoņem ar cieto koku sugu koka gabalu.
- ▶ Leņķis jāpārbauda ar vīlēšanas šablonu.

Visiem griezējzobiem jābūt vienādā garumā.

Ja zobu garums ir nevienāds, atšķirīgs ir arī zobu augstums, un tas var radīt nevienmērīgu zāga ķēdes kustību un ķēdes plaisāšanu.

- ▶ Visi griezējzobi jānovīlē līdz īsākā griezējzoba garumam – vislabāk tas izdarāms pie dīlera ar elektriskās asināšanas ierīces palīdzību.

25.7 Dziļuma ierobežotāju atstatums

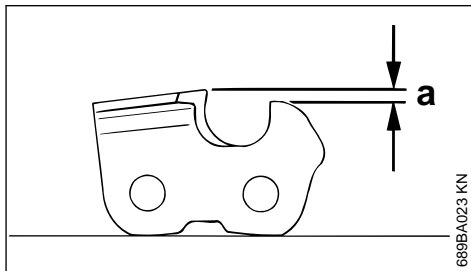

Griezuma ierobežotājs nosaka iespiešanās dziļumu kokā un līdz ar to arī skaidas biežumu.

a Nominālais atstatums starp dziļuma ierobežotāju un griezējmalu

Ja tiek griezts mīksto koku sugu koks siltajā gadalaikā, atstatums var būt lielāks par 0,2 mm (0,008").

Ķēdes solis		Dziļuma ierobežotājs Atstatums (a)	
Collas	(mm)	mm	(Collas)
1/4 P	(6,35)	0,45	(0.018)
1/4	(6,35)	0,65	(0.026)
3/8 P	(9,32)	0,65	(0.026)
0.325	(8,25)	0,65	(0.026)
3/8	(9,32)	0,65	(0.026)
0.404	(10,26)	0,80	(0.031)

25.8 Griezuma ierobežotāja pievīlēšana

Dziļuma ierobežotāju atstatums samazinās, asinot griezējzobus.

- ▶ Pēc katras asināšanas jāpārbauda griezuma ierobežotāja atstatuma

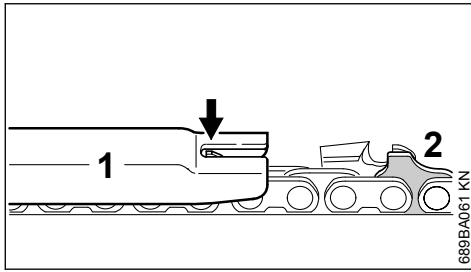

- Uzlieciet ķēdes solim piemērotu vīlēšanas šablonu (1) uz zāga ķēdes un piespiediet pie pārbaudāmā griezējzoba – ja dziļuma ierobežotājs redzams virs vīlēšanas šablona, dziļuma ierobežotājs jāpievīlē.

Zāga ķēdēm ar pacēluma-vadošo elementu (2) – pacēluma-vadošā elementa (2) augšpuse (ar servisa marķējumu) jāapstrādā vienlaicīgi ar griezējzoba griezuma ierobežotāju.

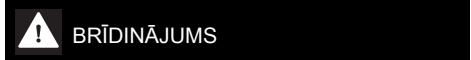
**BRĪDINĀJUMS**

Pārējo pacēluma vadošā elementa zonu nedrīkst apstrādāt, jo pretējā gadījumā varētu palielināties motorzāga nosliece uz atsitiena rašanos.

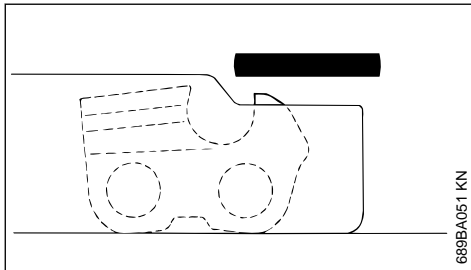

- Griezuma ierobežotājs jāpievīlē līdz vīlēšanas šablona augstumam

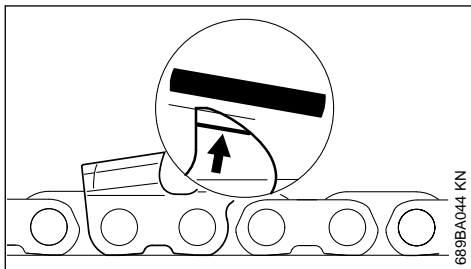

- Pēc tam paralēli servisa marķējumam (skatīt bultu) dziļuma ierobežotāja augša jānovīlē slīpi – dziļuma ierobežotāja augstāko punktu nepadodiet tālāk atpakaļ.

**BRĪDINĀJUMS**

Ja dziļuma ierobežotāji atrodas pārāk zemu, tas palielina motorzāga noslieci uz atsitiena rašanos.

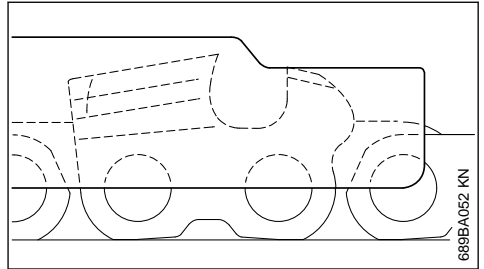

- Uzlieciet vīles iespaidēturu uz zāga ķēdes – dziļuma ierobežotāja augstākais punkts atrodas vienā līmenī ar vīles iespaidēturu.
- Pēc uzasināšanas zāga ķēde kārtīgi jānotīra, jānoņem pieķērušās metāliskās skaidas vai slīpēšanas putekļi – zāga ķēde intensīvi jāsaēļo.
- Pirms garākiem darba pārtraukumiem ķēde jānotīra un jāuzglabā ieeļļota.

Asināšanas instrumenti (papildu piederumi)								
Kēdes solis		Apaļā vīle Ø		Apaļā vīle	Vīles iespie- dējturētājs	Vīlēšanas šablons	Plakanā vīle	Asināšanas komplekts ¹⁾
Collas	(mm)	mm	(Collas)	Detalās numurs	Detalās numurs	Detalās numurs	Detalās numurs	Detalās numurs
1/4P	(6,35)	3,2	(1/8)	5605 771 3206	5605 750 4300	0000 893 4005	0814 252 3356	5605 007 1000
1/4	(6,35)	4,0	(5/32)	5605 772 4006	5605 750 4327	1110 893 4000	0814 252 3356	5605 007 1027
3/8 P	(9,32)	4,0	(5/32)	5605 772 4006	5605 750 4327	1110 893 4000	0814 252 3356	5605 007 1027
0.325	(8,25)	4,8	(3/16)	5605 772 4806	5605 750 4328	1110 893 4000	0814 252 3356	5605 007 1028
3/8	(9,32)	5,2	(13/64)	5605 772 5206	5605 750 4329	1110 893 4000	0814 252 3356	5605 007 1029
0.404	(10,26)	5,5	(7/32)	5605 772 5506	5605 750 4330	1106 893 4000	0814 252 3356	5605 007 1030

1) sastāv no vīles iespie-dējturētāja ar apaļo vīli, plakanās vīles un vīlēšanas šablona.

26 Norādījumi par apkopi un kopšanu

Norādītie dati attiecas uz normāliem darba apstākļiem. Ja ir apgrūtināti darba apstākļi (liela putekļainība, izteikti sveķojoši koki, tropu koki u.t.t.) un pagarināts ikdienas darba laiks, norādītie intervāli ir attiecīgi jāsaīsina. Ja ierīce tiek izmantota tikai atsevišķos gadījumos, intervālus drīkst attiecīgi pagarināt.		Pirms darba sākšanas	Pēc darba beigām vai darbības beigās	Ikreiz pēc tvertnes piepildīšanas	Reizi nedēļā	Reizi mēnesī	Reizi gadā	Ja rodas traucējumi	Ja ir bojājumi	Pēc vajadzības
Visa ierīce	Vizuālā apskate (stāvoklis, blīvējumi)	X		X						
	Tīrīšana		X							
Gāzes svira, gāzes sviras fiksators, gaisa aizvars, starta vārsta svira, stop slēdzis, kombinētā svira (atkarībā no modeļa)	Darbības pārbaude	X		X						
Kēdes bremze	Darbības pārbaude	X		X						
	Pārbaude pie tirgotāja ¹⁾									X
Manuālais degvielas sūkņis (ja paredzēts)	Pārbaude	X								
	Nomainīta jāveic pie tirgotāja ¹⁾								X	
Iesūkšanas galva/filtrs degvielas tvertnē	Pārbaude					X				
	Tīrīšana, filtra ieliktna nomainīšana					X	X			
	Nomainīt						X	X	X	X
Degvielas tvertne	Tīrīšana					X				
Smērvielas tvertne	Tīrīšana					X				

Norādītie dati attiecas uz normāliem darba apstākļiem. Ja ir apgrūtināti darba apstākļi (liela putekļainība, izteikti sveķojoši koki, tropu koki u.t.t.) un pagarināts ikdienas darba laiks, norādītie intervāli ir attiecīgi jāsaīsina. Ja ierīce tiek izmantota tikai atsevišķos gadījumos, intervālus drīkst attiecīgi pagarināt.		Pirms darba sākšanas	Pēc darba beigām vai darbadienas beigās	Ikreiz pēc tvertnes piepildīšanas	Reizi nedēļā	Reizi mēnesī	Reizi gadā	Ja rodas traucējumi	Ja ir bojājumi	Pēc vajadzības
Ķēdes eļļošana	Pārbaude	X								
Zāga ķēde	Pārbaude un ķēdes asuma nodrošināšana	X	X							
	Ķēdes spriegojuma pārbaude	X	X							
	Asināšana									X
Vadsliede	Pārbaude (nolietojums, bojājumi)	X								
	Tīrīšana un apgriešana otrādi									X
	Atskarpju noņemšana				X					
	Nomainīt							X	X	
Ķēdes rats	Pārbaude				X					
Gaisa filtrs	Tīrīšana						X		X	
	Nomainīt							X		
Pretvibrācijas elementi	Pārbaude	X					X			
	nomainīta pie tirgotāja ¹⁾							X		
Gaisa padeve pie ventilatora korpusa	Tīrīšana		X		X					X
Cilindra ribas	Tīrīšana		X			X				X
Karburators	Darbības pārbaude tukšgaitā; zāga ķēde nedrīkst griezties līdzī	X		X						
	Ja zāga ķēde tukšgaitā neapstājas, motorzāģis jānodod labošanā tirgotājam ¹⁾ .									X
Aizdedzes svece	Elektrodu attāluma iestatīšana							X		
	Nomainīta ik pēc 100 darba stundām									X
Pieejamās skrūves un uzgriežņi	Pievilkšana ²⁾									X
Ķēdes atbalsts	Pārbaude	X								
	Nomainīt								X	
Drošības uzlīmes	Nomainīt							X		

<p>Norādītie dati attiecas uz normāliem darba apstākļiem. Ja ir apgrūtināti darba apstākļi (liela putekļainība, izteikti sveķojoši koki, tropu koki u.t.t.) un pagarināts ikdienas darba laiks, norādītie intervāli ir attiecīgi jāsaīsina. Ja ierīce tiek izmantota tikai atsevišķos gadījumos, intervālus drīkst attiecīgi pagarināt.</p>	Pirms darba sākšanas
	Pēc darba beigām vai darbadienas beigās
	Ikreiz pēc tvertnes piepildīšanas
	Reizi nedēļā
	Reizi mēnesī
	Reizi gadā
	Ja rodas traucējumi
Ja ir bojājumi	
Pēc vajadzības	
<p>1)STIHL iesaka vērsties pie STIHL tirgotāja.2)Uzsākot motorzāģu ekspluatāciju pirmo reizi (sākot ar 3,4 kW jaudu), cilindra kājas skrūves pēc 10 līdz 20 stundu darbošanās stingri jāpievelk.</p>	

27 Nodilšanas samazināšana un izvairīšanās no bojājumiem

Šīs lietošanas instrukcijas norādījumu ievērošana novērsīs pārlieku nodilumu un ierīces bojājumus.

Ierīces izmantošana, apkope un uzglabāšana - saskaņā ar šajā lietošanas instrukcijā sniegtajiem norādījumiem.

Par visiem bojājumiem, kas radušies neievērojot drošības tehnikas, ierīces apkalpošanas un apkopes norādījumus, ir atbildīgs pats lietotājs. Īpaši tas attiecas uz:

- STIHL neatļautu izstrādājuma pārbūvi
- instrumentu vai piederumu izmantošanu, kas šai ierīcei nav atļauti, nav piemēroti vai ir mazāk kvalitatīvi
- ierīces izmantošanu, neatbilstoši noteikumiem
- ierīces izmantošanu sporta pasākumos vai sacensībās
- netiešo zaudējumu risku, izmantojot ierīci ar bojātām būvdetaļām.

27.1 Apkopes darbi

Regulāri jāveic visi darbi, kas minēti nodaļā "Norādījumi par apkopi un kopšanu". Ja šos tehniskās apkopes darbus lietotājs pats nevar izpildīt, jāvērsas pie dīlera.

STIHL iesaka tehniskās apkopes un remonta darbu izpildi uzticēt tikai STIHL dīlerim. STIHL dīleriem tiek piedāvāts regulāri piedalīties apmācībā, un viņu rīcībā tiek nodota tehniskā informācija.

Ja šie darbi tiek izpildīti novēloti vai neprofesionāli, un to rezultātā rodas zaudējumi, lietotājam pašam par to jāuzņemas atbildība. Pie tādām pieskaitāmas arī:

- piedziņas bojājumi, kas radušies savlaicīgi neveicot vai nepienācīgi veicot apkopi (piem., gaisa un degvielas filtriem) vai nepietiekami iztīrot dzesēšanas gaisa padevi (iesūkšanas spraugas, cilindra ribas)
- korozijas radītie un citi netiešie zaudējumi, kas radušies neatbilstošas uzglabāšanas rezultātā
- ierīces bojājumi nekvalitatīvu rezerves daļu izmantošanas rezultātā

27.2 Dilstošās detaļas

Arī pareizi lietojot, dažas ierīces detaļas ir pakļautas nodilumam, un atkarībā no lietošanas veida un ilguma tās ir savlaicīgi jānomaina. Pie tām, starp citu, var pieskaitīt:

- Zāģa ķēdi un vadotni;
- Piedziņas detaļas (centrbēdzes savienojumu, savienojuma cilindru, ķēdes ratu);
- Filtrus (gaisa, eļļas, degvielas);
- Iedarbināšanas ierīci;
- Aizdedzes sveici;
- Pretvibrācijas sistēmas dempera elementus.

28 Svarīgākās detaļas

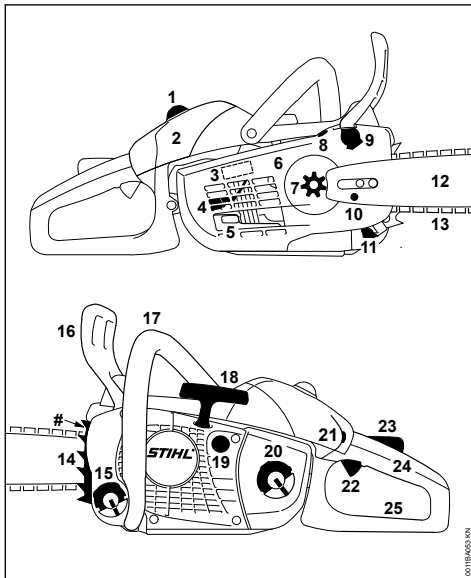

- 1 Aizslēgs
- 2 Karburatora kārbas vāks
- 3 Aizbīdnis (ekspluatācijai ziemas un vasaras apstākļos)
- 4 Aizdedzes svece
- 5 Trokšņa slāpētājs
- 6 Ķēdes rata pārsegs
- 7 Ķēdes rats
- 8 Eļļas daudzuma regulators
- 9 Ķēdes bremze
- 10 Ķēdes spriegotājierīce
- 11 Ķēdes atbalsts
- 12 Vadsliede
- 13 Oilomatic zāga ķēde
- 14 Robainais aizturis
- 15 Eļļas tvertnes vāciņš
- 16 Priekšējais rokas aizsargs
- 17 Priekšējais rokturis (roktura caurule)
- 18 Palaidējtrošes rokturis
- 19 Manuālais degvielas sūknis (atkarībā no modeļa)
- 20 Degvielas tvertnes vāks
- 21 Kombinētā svira

¹⁾ saskaņā ar ISO 11681 +/- 50 1/min

22 Gāzes svira

23 Gāzes sviras fiksators

24 Aizmugurējais rokturis

25 Aizmugurējais rokas aizsargs

Ieļļas numurs

29 Tehniskie dati

29.1 Piedziņas mehānisms

Viencilindra divtaktu motors

Darba tilpums:	35,2 cm ³
Cilindra iekšējais diametrs:	40 mm
Virzuļa gājiens:	28 mm
Jauda saskaņā ar	1,8 kW (2,4 ZS) pie
ISO 7293:	10500 1/min
Tukšgaitas apgriezienu skaits: ¹⁾	3000 1/min

29.2 Aizdedzes sistēma

Elektroniski regulējams magneto

Aizdedzes svece (ar radio traucējumu nomāksanu):	NGK CMR 6 H
Elektrodu atstarpe:	0,5 mm

29.3 Degvielas sistēma

Visos stāvokļos funkcionējošs membrānas karburators ar integrētu degvielas sūkni

Degvielas tvertnes tilpums:	310 cm ³ (0,31 l)
-----------------------------	------------------------------

29.4 Ķēdes eļļošana

No apgriezienu skaita atkarīgs, pilnībā automātisks eļļas sūknis, papildu manuālā eļļas daudzuma regulēšana

Eļļas tvertnes tilpums:	220 cm ³ (0,22 l)
-------------------------	------------------------------

29.5 Svārs

Neuzpildīts, bez griešanas aprīkojuma	
MS 201 C-M:	4,0 kg
MS 201 C-EM ar ErgoStart:	4,1 kg

29.6 Griešanas aprīkojums

Faktiskais zāgējuma garums var būt mazāks par norādīto zāgējuma garumu.

29.6.1 Vadsliedes Rollomatic

Griezuma garumi (solis 3/8" P):	30, 35, 40 cm
Rievas platums:	1,3 mm

29.6.2 Vadslīdes Carving

Griezuma garumi (solis 30 cm
1/4"):
Rievas platums: 1,3 mm

29.6.3 Zāģa ķēdes 3/8" Picco**Picco Micro 3 (63 PM3), tips 3636**

Solis: 3/8" P (9,32 mm)
Dzenošā posma biezums: 1,3 mm

Picco Super (63 PS), tips 3617

Solis: 3/8" P (9,32 mm)
Dzenošā posma biezums: 1,3 mm

Picco Super 3 (63 PS3), tips 3616

Solis: 3/8" P (9,32 mm)
Dzenošā posma biezums: 1,3 mm

Picco Duro 3 (63 PD3), tips 3612

Solis: 3/8" P (9,32 mm)
Dzenošā posma biezums: 1,3 mm

Picco Micro (63 PM), tips 3613

Solis: 3/8" P (9,32 mm)
Dzenošā posma biezums: 1,3 mm

29.6.4 Zāģa ķēdes 1/4"**Rapid Micro Spezial (13 RMS), tips 3661**

Solis: 1/4" (6,36 mm)
Dzenošā posma biezums: 1,3 mm

29.6.5 Ķēdes rati

6 zobu 3/8" P solim (profila ķēdes rats)
Ķēdes maks. ātrums saskaņā ar ISO 11681: 26,0 m/s
Ķēdes ātrums ar maksimālo jaudu: 18,6 m/s

8 zobu 1/4" solim (profila ķēdes rats)
Ķēdes maks. ātrums saskaņā ar ISO 11681: 23,6 m/s
Ķēdes ātrums ar maksimālo jaudu: 16,9 m/s

29.7 Skaņas un vibrāciju rādītāji

Papildu informāciju par direktīvas par darba
ņēmēju aizsardzību pret vibrācijām 2002/44/EK
prasību izpildi skat. www.stihl.com/vib.

**29.7.1 Skaņas spiediena līmenis L_{peq}
saskaņā ar ISO 22868**

99 dB(A)

**29.7.2 Skaņas jaudas līmenis L_{weq} saskaņā
ar ISO 22868**

112 dB(A)

**29.7.3 Vibrācijas vērtība $a_{hv,eq}$ saskaņā ar
ISO 22867**

	Kreisās pusēs rokturim	Labās pusēs rokturim
MS 201 C-M ar 3/8" P zāģa ķēdi:	3,3 m/s ²	3,3 m/s ²
MS 201 C-EM ar 3/8" P zāģa ķēdi:	3,3 m/s ²	3,3 m/s ²

Skaņas spiediena līmeņa un skaņas jaudas līmeņa K-vērtība saskaņā ar Dir. 2006/42/EK = 2,0 dB(A); vibrāciju vērtību K-vērtība saskaņā ar Dir. 2006/42/EK = 2,0 m/s².

29.8 REACH

Ar REACH apzīmē EK rīkojumu par ķīmikāliju reģistrāciju, novērtējumu un sertifikāciju.

Informāciju par REACH rīkojuma (EK) Nr. 1907/2006 izpildi skatīt: www.stihl.com/reach

29.9 Izplūdes gāzu izmešu vērtība

ES tipa atļaujas procesa laikā izmērītā CO₂ vērtība ir dota vietnes www.stihl.com/co2 in ražoju-
mam atbilstošajos tehniskajos datos.

Izmērītā CO₂ vērtība ir noteikta atbilstošam motoram standartizētā pārbaudes procesā laboratorijas apstākļos, un tā nesniedz izsmeļošu vai precīzu garantiju par noteikta motora jaudu.

Ar lietošanas instrukcijā aprakstīto nosacījumiem atbilstīgo lietošanu un apkopi tiek izpildītas izplūdes gāzu izmešu prasības. Veicot motora izmaiņas, ekspluatācijas atļauja tiek zaudēta.

30 Rezerves daļu piegāde

Rezerves daļu pasūtīšanai tālāk redzamajā tabulā, lūdzu, norādiet motorzāģa pārdošanas apliecinājumu, mašīnas numuru, kā arī vadotnes un zāģa ķēdes numuru. Šādi jūs atviegosit jauna griezējinstrumenta iegādi.

Vadotne un zāģa ķēde ir dilstošās detaļas. Daļu pirkšanai ir pietiekami, ja tiek norādīts motorzāģa pārdošanas apliecinājums, daļas numurs un tās nosaukums.

Pārdošanas apliecinājums

Mašīnas numurs

Slīdes numurs

Zāģa ķēdes numurs

31 Norādījumi par labošanu

Šīs ierīces lietotājiem atļauts veikt tikai tādas apkopes un tīrīšanas darbus, kādi aprakstīti šajā lietošanas instrukcijā. Citi remontdarbi jāuztic specializētajam dīlerim.

STIHL iesaka tehniskās apkopes un remonta darbu izpildi uzticēt tikai STIHL dīlerim. STIHL dīleriem tiek piedāvāts regulāri piedalīties apmācībā, un viņu rīcībā tiek nodota tehniskā informācija.

Veicot remontdarbus, atļauts iebūvēt tikai STIHL apstiprinātas vai tehniskā ziņā līdzvērtīgas detaļas. Izmantojiet tikai augstas kvalitātes rezerves daļas. Citādi var notikt nelaimes gadījumi vai rasties ierīces bojājumi.

STIHL iesaka izmantot STIHL oriģinālās rezerves daļas.

STIHL oriģinālās rezerves daļas var atpazīt pēc STIHL rezerves daļu numuriem, pēc rakstu zīmes **STIHL**[®], kā arī pēc STIHL rezerves daļu marķējuma **GI**[®] (uz mazām detaļām var būt attēlota tikai šī zīme).

32 Utilizācija

Utilizējot akumulatoru, ir jāievēro attiecīgās valsts atkritumu utilizācijas noteikumi.

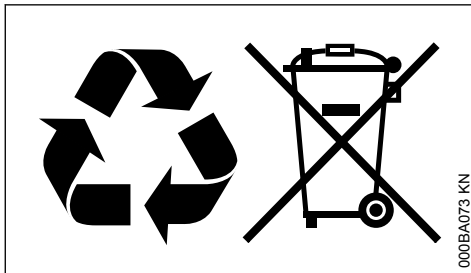

STIHL izstrādājumus nedrīkst izmest sadzīves atkritumos. STIHL izstrādājums, akumulators, piederumi un iesaiņojums jānodod otrreizējai pārstrādei veidī draudzīgā veidā.

Aktuālo informāciju par utilizāciju varat saņemt pie STIHL dīlera.

33 ES atbilstības deklarācija

ANDREAS STIHL AG & Co. KG
Badstr. 115
D-71336 Waiblingen

Vācija

ar pilnu atbildību deklarē, ka

Konstruktīvais veids: Motorzāģis
Ražotāja zīmols: STIHL
Tips: MS 201 C-M
MS 201 C-EM
1145
Sērijas numurs: 1145
Darba tilpums: 35,2 cm³

atbilst direktīvu 2011/65/ES, 2006/42/EK, 2014/30/ES un 2000/14/EK spēkā esošajiem noteikumiem un ir projektēts un konstruēts saskaņā ar šādiem standartiem ražošanas brīdī spēkā esošajā to versijā:

EN ISO 11681-1, EN 61000-6-1, EN 55012

Lai noteiktu izmērīto un garantēto skaņas jaudas līmeni, lietotas metodes, kas paredzētas direktīvas 2000/14/EK pielikumā V, piemērojot standarta ISO 9207 prasības.

Izmērītais skaņas jaudas līmenis

MS 201 C-M	112 dB(A)
MS 201 C-EM	112 dB(A)

Garantētais skaņas jaudas līmenis

MS 201 C-M	114 dB(A)
MS 201 C-EM	114 dB(A)

EK tipa parauga pārbaudi veica

DPLF

Deutsche Prüf- und Zertifizierungsstelle für Land- und Forsttechnik GbR (NB 0363)
Spremlerger Straße 1
D-64823 Groß-Umstadt

Sertifikācijas Nr.
K-EG-2010/5599

Tehnisko dokumentāciju glabā:

ANDREAS STIHL AG & Co. KG
Produktzulassung

Izgatavošanas gads un ierīces numurs ir norādīts uz ierīces.

Vaiblingenā, 03.02.2020.

ANDREAS STIHL AG & Co. KG

ko pārstāv

Dr. Jürgen Hoffmann

Ražošanas datu, noteikumu un registrācijas nodaļas vadītājs



www.stihl.com



0458-598-7921-C



0458-598-7921-C